



BOSCH

Zaregistrujte
svoj nový
spotrebič na MyBosch
teraz a získajte
bezplatné výhody:
[bosch-home.com/
welcome](http://bosch-home.com/welcome)



Sušička bielizne

WTR87TW2CS

sk Návod na používanie a inštaláciu

Vaša nová sušička bielizne

Rozhodli ste sa pre sušičku bielizne značky Bosch.

Venujte prosím niekoľko minút vášho času na prečítanie a zoznámenie sa s prednosťami vašej sušičky bielizne.

Na zabezpečenie vysokej kvality značky Bosch bola u každej sušičky bielizne, ktorá opúšťa náš závod, starostlivo preskúšaná jej funkčnosť a bezchybný stav.

Ďalšie informácie k našim výrobkom, príslušenstvu, náhradným dielcom a servisu nájdete na našej internetovej stránke www.bosch-home.com alebo sa obráťte na naše strediská zákazníckeho servisu.

Ak návod na použitie a inštaláciu opisuje rôzne modely, upozorňuje na príslušných miestach na rozdiely.



Uvedte sušičku bielizne do prevádzky až po prečítaní tohto návodu na použitie a inštaláciu!

Pravidlá zobrazenia

Varovanie!

Táto kombinácia symbolu a signálneho slova upozorňuje na možnú nebezpečnú situáciu. Následkom nerespektovania varovania môže byť smrť alebo poranenia.

Pozor!

Toto signálne slovo upozorňuje na možnú nebezpečnú situáciu. Následkom nerespektovania môžu byť materiálne škody a/alebo škody na životnom prostredí.

Upozornenie / tip

Upozornenia týkajúce sa optimálneho používania spotrebiča / užitočné informácie.

1. 2. 3. / a) b) c)

Jednotlivé kroky postupu sa zobrazia označené číslami alebo písmenami.

■ / -

Výpočet (vymenovanie) sa zobrazí označený okienkami alebo odrážkami.

Obsah

 Predpokladané použitie	4	Zrušenie programu	28
 Bezpečnostné pokyny	4	Koniec programu.	28
Deti/osoby/zvieratá.	4	Vyberanie bielizne a vypnutie spotrebiča	28
Inštalácia	6	Vyprázdnenie nádržky na skondenzovanú vodu	29
Prevádzka.	8	Odstránenie vlákien.	29
Čistenie/údržba	11	 Nastavenia spotrebiča	31
 Pokyny na úsporu	12	Detská poistka.	31
 Inštalácia a pripojenie spotrebiča	13	Upozorňujúci signál.	31
Obsah dodávky	13	Prispôsobenie nastavení spotrebiča	31
Inštalácia spotrebiča.	13	 Odtok skondenzovanej vody	34
Pripojenie spotrebiča	15	 Čistenie a údržba	36
Pred prvým použitím	16	Čistenie spotrebiča	36
Voliteľné doplnkové príslušenstvo.	16	Čistenie snímača vlhkosti	37
 Krátky návod	17	Čistenie podlahovej jednotky.	38
 Oboznámenie sa so spotrebičom	18	 Pomoc	41
Spotrebič – prehľad	18	 Preprava spotrebiča	43
Kryt.	19	 Hodnoty spotreby	44
 Displej	20	Tabuľka hodnôt spotreby	44
 Prehľad programov	22	Najúčinnjší program na bavlnené textílie	44
 Nastavenia programu	24	 Technické údaje	45
 Bielizeň	25	 Likvidácia	45
Príprava bielizne	25	 Zákaznícky servis	46
Triedenie bielizne	25		
 Obsluha spotrebiča	26		
Vloženie bielizne a zapnutie spotrebiča.	26		
Nastavenie programu	27		
Spustenie programu	27		
Priebeh programu.	27		
Zmena programu alebo doloženie bielizne	28		



Predpokladané použitie

- Tento spotrebič je určený len na použitie v domácnosti.
- Neinštalujte ani neprevádzkujte toto zariadenie na miestach, kde by bolo vystavené pôsobeniu mrazu a/alebo vplyvom vonkajšieho prostredia. Ak v zariadení zamrzne zvyšková voda, hrozí nebezpečenstvo jeho poškodenia. Zamrznuté hadice môžu praskať/vytvárať trhliny..
- Spotrebič možno používať len na sušenie a aviváž domácej bielizne, t. j. častí, ktoré boli vyprané vo vode a sú vhodné na sušenie v bubne práčky (pozri štítok na textílii). Používanie spotrebiča na iné účely sa pokladá za použitie mimo určenej oblasti jeho použitia a je zakázané.
- Tento spotrebič je určený na použitie maximálne vo výške 2 000 metrov nad hladinou mora.

Než zapnete spotrebič:

Skontrolujte, či spotrebič nemá viditeľné poškodenie. Nespúšťajte spotrebič, ak je poškodený. V prípade akýchkoľvek problémov sa obráťte na nášho odborného predajcu alebo zákaznicky servis.

Prečítajte si a dodržiavajte prevádzkové a inštačné pokyny a všetky ďalšie informácie dodané spoločne s týmto zariadením.

Uschovajte dokumenty na ďalšie použitie alebo pre ďalšieho majiteľa.



Bezpečnostné pokyny

Nasledovné bezpečnostné pokyny a varovania slúžia na ochranu pred poranením a predchádzajú hmotným škodám vo vašom okolí.

Pri inštalácii, údržbe, čistení a prevádzke zariadenia je preto dôležité prijať potrebné opatrenia a pokračovať s nevyhnutnou starostlivosťou.

Deti/osoby/zvieratá



Varovanie

Nebezpečenstvo usmrtenia!

Deti a ostatné osoby, ktoré nie sú schopné posúdiť riziká spojené s používaním zariadenia sa môžu poraniť sami alebo sa môžu ocitnúť v život ohrozujúcich situáciách. Preto majte na pamäti nasledovné:

- Zariadenie smú používať deti staršie ako 8 rokov a osoby so zníženou fyzickou, zmyslovou alebo mentálnou schopnosťou alebo osoby s nedostatkom skúseností a znalostí, ak sú pod dohľadom alebo sú poučené o tom, ako zariadenie používať bezpečne a chápu potenciálne riziká spojené s používaním zariadenia.
- Deti sa so zariadením nesmú hrať.

- Nedovoľte deťom čistiť alebo vykonávať údržbu zariadenia bez dozoru.
- Deti do 3 rokov a domáce zvieratá sa nesmú v blízkosti tohto zariadenia zdržiavať.
- Deti alebo osoby, ktoré nie sú schopné posúdiť riziká, nenechávajú v blízkosti zariadenia bez dozoru.

Varovanie

Nebezpečenstvo usmrtenia!

Deti sa môžu sami zamknúť vnútri zariadenia a môžu sa ocitnúť v život ohrozujúcej situácii.

- Zariadenie neumiestňujte za dverami, pretože by mohli blokovať dvierka zariadenia alebo by mohli brániť ich úplnému otvoreniu.
- Keď zariadenie dosiahne koniec svojej životnosti, **predtým** ako ho znehodnotíte, vytiahnite zástrčku napájacieho kábla zo zásuvky a potom znehodnoťte zámok na dverách zariadenia..

Varovanie

Nebezpečenstvo udusenía!

Ak deťom dovolíte hrať sa balením/plastovou fóliou alebo obalovým materiálom, môžu v ňom uviaznuť alebo si ho môžu nasadiť na hlavu a udusiť sa.

Obaly, fólie a obalový materiál skladujte mimo dosahu detí.

Varovanie

Riziko otravy!

Po požití pracích a ošetrovacích prostriedkov (aviváže) môže dôjsť k otrave. V prípade náhodného prehltnutia vyhľadajte lekársku pomoc. Uchovávate pracie a ošetrovacie prostriedky (aviváž) mimo dosahu detí.

Varovanie

Podráždenie očí/pokožky!

Kontakt s pracími prostriedkami a avivážou môže spôsobiť podráždenie očí alebo pokožky. Ak pracie prostriedky a aviváž prídu do kontaktu s očami/pokožkou, okamžite ich dôkladne opláchnite vodou. Uchovávate pracie a ošetrovacie prostriedky (aviváž) mimo dosahu detí.

Inštalácia

Varovanie

Riziko úrazu elektrickým prúdom/požiaru/hmotných škôd/ poškodenia spotrebiča!

Ak spotrebič nie je správne nainštalovaný, môže dôjsť k nebezpečnej situácii.

Zabezpečte nasledujúce:

- Sieťové napätie vo vašej elektrickej zásuvke musí zodpovedať menovitému napätiu uvedenému na spotrebiči (identifikačnom štítku). Pripojená záťaž a požadované istenie sú uvedené na identifikačnom štítku.
- Spotrebič nesmie byť napájaný externým spínačom, ako je časovač, ani pripojený k okruhu, ktorý sa pravidelne zapína a vypína.
- Sieťová zástrčka a zásuvka s ochranným kontaktom musia byť rovnakého typu a uzemňovací systém musí byť správne nainštalovaný.
- Káblová inštalácia musí mať adekvátny prierez.

- Sieťová zástrčka musí byť vždy voľne prístupná. V prípade, že to nie je možné tak, aby sa dodržali príslušné bezpečnostné predpisy, musí sa do elektroinštalácie natrvalo zabudovať vypínač (odpojovač všetkých pólov) v súlade s elektroinštaláčnymi predpismi.
- Ak používate prúdový chránič, používajte iba chránič nasledovnej značky: . Jedine touto značkou zaistíte, že sa dodržia všetky platné predpisy.

Varovanie

Riziko úrazu elektrickým prúdom/požiaru/hmotných škôd/ poškodenia spotrebiča!

Ak sieťový kábel zariadenia vymeníte alebo je poškodený, môže dôjsť k úrazu elektrickým prúdom, skratu alebo požiaru v dôsledku prehriatia. Napájací kábel nesmie byť zlomený, stlačený alebo upravený a nesmie prísť do kontaktu so žiadnym zdrojom tepla.

⚠ Varovanie**Nebezpečenstvo požiaru/
hmotnej škody/ poškodenia
zariadenia!**

Ak použijete predlžovací kábel alebo rozdvojku, môže dôjsť k požiaru v dôsledku prehriatia alebo skratu.

Zariadenie zapojte priamo do uzemnenej zásuvky, ktorá bola nainštalovaná správne.

Nepoužívajte predlžovacie káble, zásuvkové lišty, alebo multifunkčné spojky.

⚠ Varovanie**Riziko úrazu/materiálnej
škody/poškodenia zariadenia!**

- Zariadenie počas prevádzky môže vibrovať alebo pohybovať sa, čo môže spôsobiť poranenie alebo hmotné škody.

Zariadenie umiestňuje na čistý, rovný, pevný povrch a pomocou vodováhy a nožičky so skrútkou ho vyvážite.

- Nesprávne umiestnenie (položenie na seba) tohto spotrebiča na práčku môže spôsobiť poranenia, hmotné škody a / alebo poškodenie spotrebiča.

Ak má byť tento spotrebič umiestnený na práčke, musí mať táto práčka minimálne rovnakú hĺbku a šírku ako spotrebič a musí byť na mieste zaistená príslušnou spojovacou súpravou.

→ *Strana 16*

Spotrebič MUSÍ byť touto spojovacou súpravou zabezpečený. Stohovanie spotrebiča akýmkoľvek iným spôsobom je zakázané.

- Ak na účel zdvihnutia alebo premiestnenia zariadenia uchopíte niektorú z vyčnievajúcich častí zariadenia (napr. dvierka zariadenia), tieto časti sa môžu zlomiť a spôsobiť zranenie. Pri premiestňovaní zariadenia ho nechytajte za prečnievajúce časti.

Varovanie

Riziko poranenia!

- Výrazné poškodenie spotrebiča. Pri jeho zdvíhaní môže dôjsť k zraneniu. Zariadenie nezdvíhajte sami.
- Zariadenie má ostré hrany, o ktoré by ste mohli porezať ruky. Zariadenie neuchopujte za jeho ostré hrany. Pri zdvíhaní noste ochranné rukavice.
- V prípade, že hadice a sieťové káble nie sú správne vedené, môžu predstavovať riziko zakopnutia, čo môže viesť k poraneniam. Hadice a káble vedte a umiestňujte tak, aby nepredstavovali riziko zakopnutia.

Prevádzka

Varovanie

Nebezpečenstvo výbuchu / požiaru!

Bielizeň, ktorá prišla do styku s rozpúšťadlami, olejom, voskom, odstraňovačom vosku, farbou, masnotou alebo odstraňovačom škvŕn sa pri sušení v sušičke môže vznietiť alebo dokonca spôsobiť, že zariadenie exploduje. Preto majte na pamäti nasledovné:

- Pred sušením v sušičke bielizeň dôkladne vypláčajte teplou vodou a čistiacim prostriedkom.

- Ak bielizeň najskôr neoperiete, nekladte ju do tohto zariadenia.
- Nepoužívajte zariadenie, ak na čistenie bielizne boli použité priemyselné chemikálie.

Varovanie

Nebezpečenstvo výbuchu / požiaru!

- Ak ostali nejaké zvyšky materiálov na textilnom filtri, môžu sa vznietiť v priebehu sušenia alebo dokonca spôsobiť požiar alebo explóziu spotrebiča. Textilný filter čistite pravidelne.
- Niektoré objekty sa môžu počas sušenia vznietiť alebo dokonca spôsobiť, že zariadenie začne horieť alebo exploduje. Z vreciek odevov vyberte všetky zapaľovače alebo zápalky .
- Ak sa vo vzduchu okolo zariadenia nachádza uhoľný prach alebo múčka, môže dôjsť k explózii. Uistite sa, že keď je zariadenie v prevádzke, je priestor okolo neho udržiavaný v čistote.

⚠ Varovanie**Nebezpečenstvo požiaru / hmotnej škody / poškodenia zariadenia!**

Zariadenie obsahuje chladivo R290, ktoré je šetrné k životnému prostrediu, ale je horľavé.

S otvoreným ohňom a zápalnými prostriedkami manipulujte v dostatočne veľkej vzdialenosti od zariadenia.

**⚠ Varovanie****Nebezpečenstvo požiaru / hmotných škôd / poškodenia zariadenia!**

Ak je program ukončený pred skončením sušiaceho cyklu, nemusí byť bielizeň ochladená dostatočne a môže spôsobiť to, že sa bielizeň zapáli alebo môže dôjsť k hmotným škodám alebo poškodeniu zariadenia.

- V poslednej časti cyklu sušenia sa bielizeň v bubne neohrieva (chladiaci cyklus). Týmto sa má zabezpečiť to, že bude mať teplotu, pri ktorej nebude poškodená.
- Pred skončením cyklu sušenia zariadenie nevypínajte dovtedy, kým okamžite nevyberiete všetky kusy bielizne z bubna a nerozložíte ich (na rozptýlenie tepla).

⚠ Varovanie**Nebezpečenstvo otravy / hmotnej škody!**

Kondenzovaná voda nie je vhodná na pitie a môže byť kontaminovaná vláknami. Kontaminovaná kondenzovaná voda môže byť nebezpečná pre zdravie a môže spôsobiť materiálne škody.

Nepite ju ani ju opätovne nepoužívajte.

⚠ Varovanie**Riziko otravy!**

Jedovaté výpary môžu pochádzať z čistiacich prostriedkov, ktoré obsahujú rozpúšťadlá, napr. čistiace rozpúšťadlá.

Nepoužívajte čistiace prostriedky, ktoré obsahujú rozpúšťadlá.

⚠ Varovanie**Riziko poranenia!**

- Ak zaťažíte/sadnete si na dvierka zariadenia keď sú otvorené, zariadenie sa môže prevrátiť, čo môže spôsobiť poranenie. Keď sú dvierka zariadenia otvorené, nezaťažujte ich, nesadajte si na ne.
- Ak po zariadení budete stúpať, môže sa pracovná doska zlomiť, čo môže spôsobiť zranenie. Po zariadení nestúpajte.

- Ak budete do bubna zasahovať, keď sa ešte otáča, môžete si poraniť ruky.
Počkajte, kým sa bubon prestane otáčať.

Pozor!

Hmotná škoda / poškodenie zariadenia

- V prípade, že množstvo bielizne v zariadení prekročí maximálnu zaťažiteľnosť, nemusí byť zariadenie schopné správne fungovať alebo môže dôjsť k hmotným škodám alebo poškodeniu zariadenia.
Neprekračujte maximálnu kapacitu suchej bielizne. Uistite sa, že dodržiavate maximálnu zaťažiteľnosť stanovenú pre každý program. → *Strana 22*
- Ak prevádzkujete spotrebič bez vzduchového filtra (napr. filtra na vlákna, zásobníka na prach, v závislosti od konkrétneho spotrebiča), alebo ak je vzduchový filter neúplný či chybný, môže dôjsť k poškodeniu spotrebiča.
Spotrebič neprevádzkujte bez filtra na vlákna alebo s filtrom, ktorý je chybný.
- Keď je zariadenie v prevádzke, môžu sa do vstupu vzduchu dostať ľahké predmety, ako sú vlasy a vlákna.
Zabráňte ich prístupu k zariadeniu.
- Pena a molitan sa môžu počas sušenia v zariadení zdeformovať alebo roztaviť.
V zariadení nesaďte kusy bielizne, ktoré obsahujú penu alebo molitan.
- Ak do zariadenia nalejete nesprávne množstvo pracieho prostriedku alebo čistiaceho prostriedku, môže dôjsť k hmotným škodám alebo poškodeniu zariadenia.
Pracie prostriedky/aviváž/čistiace prostriedky a zmäkčovadlá používajte v súlade s pokynmi výrobcu.
- Ak sa zariadenie prehreje, nemusí správne fungovať alebo to môže spôsobiť hmotné škody alebo poškodenie zariadenia.
Uistite sa, že prívod vzduchu do zariadenia nie je nikdy blokový keď je zariadenie v prevádzke, a že priestor okolo zariadenia je dostatočne ventilovaný.

Čistenie/údržba

Varovanie

Nebezpečenstvo usmrtenia!

Zariadenie je napájané elektrinou. Ak prídete do kontaktu s časťami pod napätím, hrozí nebezpečenstvo zásahu elektrickým prúdom. Preto majte na pamäti nasledovné:

- Vypnite spotrebič. Odpojte zariadenie od elektrickej siete (vytiahnite zástrčku).
- Nikdy nemanipulujte s elektrickou zástrčkou mokrými rukami.
- Pri vyťahovaní zástrčky zo zásuvky vždy ťahajte za zástrčku a nie za sieťový kábel, v opačnom prípade môže dôjsť k poškodeniu sieťového kábla.
- V zariadení alebo na jeho funkciách nevykonávajte žiadne technické zmeny.
- Opravy a akékoľvek iné práce na zariadení môže vykonávať len náš technik zo zákazníckeho servisu alebo elektrikár. To isté platí pre výmenu sieťového kábla (v prípade potreby).
- Náhradný sieťový kábel si môžete objednať v našom zákazníckom servise.

Varovanie

Riziko otravy!

Jedovaté výpary môžu pochádzať z čistiacich prostriedkov, ktoré obsahujú rozpúšťadlá, napr. čistiace rozpúšťadlá.

Nepoužívajte čistiace prostriedky, ktoré obsahujú rozpúšťadlá.

Varovanie

Nebezpečenstvo úrazu elektrickým prúdom/hmotných škôd/poškodenia spotrebiča!

Ak prenikne do zariadenia vlhkosť, môže dôjsť ku skratu.

Na čistenie spotrebiča nepoužívajte tlakový alebo parný čistič, hadicu ani striekaciu pištoľ.

Varovanie

Riziko úrazu/materiálnej škody/poškodenia zariadenia!

Používanie náhradných dielov a príslušenstva od iných výrobcov je nebezpečné a môže spôsobiť poranenia, hmotné škody alebo poškodenie zariadenia. Z bezpečnostných dôvodov používate len originálne náhradné diely a príslušenstvo.

Pozor!

Hmotná škoda/poškodenie spotrebiča

Čistiace prostriedky a prostriedky na predošetrenie bielizne (napr. odstraňovače škvŕn, predpieracie spreje atď.) môžu pri kontakte s povrchmi zariadenia spôsobiť poškodenie. Preto majte na pamäti nasledovné:

- Dbajte na to, aby tieto prostriedky neprišli do kontaktu s povrchmi zariadenia.
- Zariadenie čistite len vodou a mäkkou, vlhkou handričkou.
- Ihneď odstráňte všetky pracie prostriedky, postreky alebo iné zvyšky.



Pokyny na úsporu

- Bielizeň pred sušením odstredte. Suchšia bielizeň skracuje trvanie programu a znižuje spotrebu energie.
- Dodržiavajte maximálne množstvá bielizne pre daný program.

Upozornenie: Prekročenie maximálneho množstva náplne predĺži trvanie programu a zvýši spotrebu energie.

- Spotrebič prevádzkujte vo vetranej miestnosti a vstup vzduchu na spotrebiči udržiavajte voľný, aby bola zaručená správna výmena vzduchu.
- Pravidelne odstraňujte vlákna zo spotrebiča. Spotrebič znečistený vláknami predlžuje trvanie programu a zvyšuje spotrebu energie.
- Keď spotrebič pred spustením programu alebo po skončení programu dlhší čas neobsluhujete, automaticky sa prepne do energeticky úsporného režimu. Displej a signalizačné kontrolky po niekoľkých minútach zhasnú a  (štart/doplnenie) bliká. Energeticky úsporný režim ukončíte tak, že spotrebič budete znova obsluhovať, napr. otvoríte a zatvoríte dvierka.

Inštalácia a pripojenie spotrebiča

Obsah dodávky

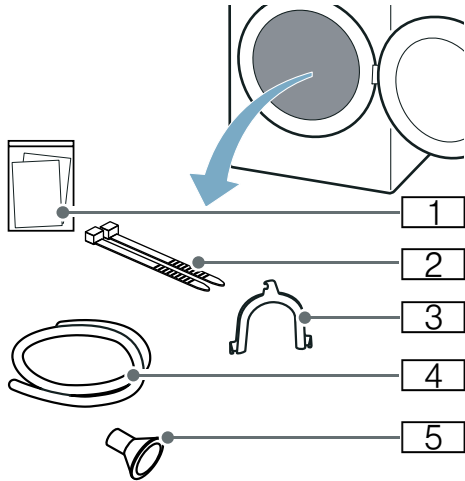

- 1 Sprievodné doklady (napr. návod na používanie a inštaláciu)
- 2 Upevňovací materiál
- 3 Oblúk na zafixovanie odtokovej hadice
- 4 Odtoková hadica
- 5 Pripájací adaptér

1. Obalový materiál a ochranný obal kompletne odstráňte zo spotrebiča.
2. Otvorte dverka.
3. Všetko príslušenstvo vyberte z bubna.

Spotrebič teraz môžete nainštalovať a pripojiť.

Pozor!

Riziko vecných škôd a poškodenia spotrebiča

Predmety zabudnuté v bubne, ktoré nie sú určené na prevádzku spotrebiča, môžu spôsobiť poškodenie spotrebiča. Odstráňte z bubna tieto predmety a všetko príslušenstvo.

Inštalácia spotrebiča

Varovanie

Nebezpečenstvo usmrtenia!

Deti sa môžu sami zamknúť vnútri zariadenia a môžu sa ocitnúť v život ohrozujúcej situácii.

- Zariadenie neumiestňujte za dverami, pretože by mohli blokovať dverka zariadenia alebo by mohli brániť ich úplnému otvoreniu.
- Keď zariadenie dosiahne koniec svojej životnosti, **predtým** ako ho znehodnotíte, vyťahnite zástrčku napájacieho kábla zo zásuvky a potom znehodnoťte zámok na dverách zariadenia..

Varovanie

Nebezpečenstvo výbuchu / požiaru!

Ak sa vo vzduchu okolo zariadenia nachádza uhoľný prach alebo múčka, môže dôjsť k explózií.

Uistite sa, že keď je zariadenie v prevádzke, je priestor okolo neho udržiavaný v čistote.

Varovanie

Nebezpečenstvo požiaru / hmotnej škody / poškodenia zariadenia!

Zariadenie obsahuje chladivo R290, ktoré je šetrné k životnému prostrediu, ale je horľavé.

S otvoreným ohňom a zápalnými prostriedkami manipulujte v dostatočne veľkej vzdialenosti od zariadenia.



⚠ Varovanie

Riziko úrazu/materiálnej škody/ poškodenia zariadenia!

- Zariadenie počas prevádzky môže vibrovať alebo pohybovať sa, čo môže spôsobiť poranenie alebo hmotné škody.
Zariadenie umiestňuje na čistý, rovný, pevný povrch a pomocou vodováhy a nožičky so skrutkou ho vyvážite.
- Nesprávne umiestnenie (položenie na seba) tohto spotrebiča na práčku môže spôsobiť poranenia, hmotné škody a / alebo poškodenie spotrebiča.
Ak má byť tento spotrebič umiestnený na práčke, musí mať táto práčka minimálne rovnakú hĺbku a šírku ako spotrebič a musí byť na mieste zaistená príslušnou spojovacou súpravou. → *Strana 16*
Spotrebič MUSÍ byť touto spojovacou súpravou zabezpečený. Stohovanie spotrebiča akýmkoľvek iným spôsobom je zakázané.
- Ak na účel zdvihnutia alebo premiestnenia zariadenia uchopíte niektorú z vyčnievajúcich častí zariadenia (napr. dvierka zariadenia), tieto časti sa môžu zlomiť a spôsobiť zranenie.
Pri premiestňovaní zariadenia ho nechytajte za prečnievajúce časti.

⚠ Varovanie

Riziko poranenia!

- Výrazné poškodenie spotrebiča. Pri jeho zdvíhaní môže dôjsť k zraneniu. Zariadenie nezdvíhajte sami.
- Zariadenie má ostré hrany, o ktoré by ste mohli porezať ruky. Zariadenie neuchopte za jeho ostré hrany. Pri zdvíhaní noste ochranné rukavice.

Pozor!

Hmotná škoda / poškodenie zariadenia

Ak sa zariadenie prehreje, nemusí správne fungovať alebo to môže spôsobiť hmotné škody alebo poškodenie zariadenia.
Uistite sa, že prívod vzduchu do zariadenia nie je nikdy blokovaný keď je zariadenie v prevádzke, a že priestor okolo zariadenia je dostatočne ventilovaný.

Pozor!

Riziko vecných škôd a poškodenia spotrebiča

Na spotrebiči bol pred vyexpedovaním zo závodu vykonaný funkčný test a môže obsahovať zvyškovú vodu. Keď sa spotrebič nakloní o viac než 40°, môže táto zvyšková voda vytiecť.

Spotrebič nainštalujte nasledovne:

1. Spotrebič postavte na čistú, rovnú a pevnú plochu.
2. Skontrolujte vodováhu, či je spotrebič vyrovnaný.

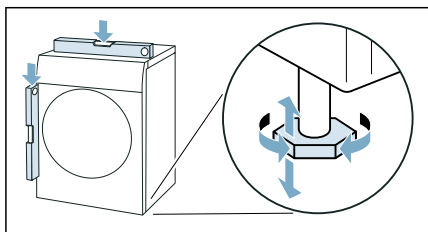

3. V prípade potreby spotrebič znova vyrovnajete otáčaním nožičiek spotrebiča.
Spotrebič teraz môžete pripojiť.

Upozornenia

- Všetky nožičky spotrebiča musia stáť pevne na podlahe.
- Ak je spotrebič nesprávne vyrovnaný, môžu vzniknúť zvuky a vibrácie, môže dôjsť k nerovnomernému pohybu bubna alebo vytekaniu zvyškovej vody zo spotrebiča.

Pripojenie spotrebiča

Varovanie

Riziko úrazu elektrickým prúdom/ požiaru/hmotných škôd/ poškodenia spotrebiča!

Ak spotrebič nie je správne nainštalovaný, môže dôjsť k nebezpečnej situácii. Zabezpečte nasledujúce:

- Sieťové napätie vo vašej elektrickej zásuvke musí zodpovedať menovitému napätiu uvedenému na spotrebiči (identifikačnom štítku). Pripojená záťaž a požadované istenie sú uvedené na identifikačnom štítku.
- Spotrebič nesmie byť napájaný externým spínačom, ako je časovač, ani pripojený k okruhu, ktorý sa pravidelne zapína a vypína.
- Sieťová zástrčka a zásuvka s ochranným kontaktom musia byť rovnakého typu a uzemňovací systém musí byť správne nainštalovaný.
- Káblová inštalácia musí mať adekvátny prierez.
- Sieťová zástrčka musí byť vždy voľne prístupná. V prípade, že to nie je možné tak, aby sa dodržali príslušné bezpečnostné predpisy, musí sa do elektroinštalácie natrvalo zabudovať vypínač (odpojovač všetkých pólov) v súlade s elektroinštaláčnymi predpismi.
- Ak používate prúdový chránič, používajte iba chránič nasledovnej značky: . Jedine touto značkou zaistíte, že sa dodržia všetky platné predpisy.

Varovanie

Riziko úrazu elektrickým prúdom/ požiaru/hmotných škôd/ poškodenia spotrebiča!

Ak sieťový kábel zariadenia vymeníte alebo je poškodený, môže dôjsť k úrazu elektrickým prúdom, skratu alebo požiaru v dôsledku prehriatia. Napájací kábel nesmie byť zlomený, stlačený alebo upravený a nesmie prísť do kontaktu so žiadnym zdrojom tepla.

Varovanie

Nebezpečenstvo požiaru/hmotnej škody/ poškodenia zariadenia!

Ak použijete predlžovací kábel alebo rozdvojku, môže dôjsť k požiaru v dôsledku prehriatia alebo skratu. Zariadenie zapojte priamo do uzemnenej zásuvky, ktorá bola nainštalovaná správne. Nepoužívajte predlžovacie káble, zásuvkové lišty, alebo multifunkčné spojky.

Varovanie

Riziko poranenia!

V prípade, že hadice a sieťové káble nie sú správne vedené, môžu predstavovať riziko zakopnutia, čo môže viesť k poraneniam.

Hadice a káble ved'te a umiestňujte tak, aby nepredstavovali riziko zakopnutia.

Spotrebič pripojte nasledovne:

1. Pripojte odtokovú hadicu.

→ Strana 34

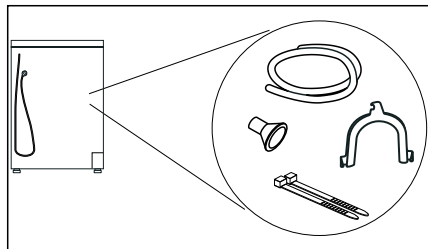

2. Sieťovú zástrčku spotrebiča zasuňte do pripravenej zásuvky.

3. Skontrolujte, či je sieťová zástrčka pevne umiestnená.

Váš spotrebič je teraz pripravený na použitie.

Pozor!

Vecné škody a poškodenie spotrebiča

Spotrebič obsahuje chladivo a môže sa poškodiť, keď sa prevádzkuje bezprostredne po preprave.

Pred uvedením do prevádzky nechajte spotrebič dve hodiny stáť.

Upozornenie: V prípade pochybností poverte pripojením spotrebiča kvalifikovaného odborníka.

Pred prvým použitím

Než zapnete spotrebič:

Skontrolujte, či spotrebič nemá viditeľné poškodenie. Nespúšťajte spotrebič, ak je poškodený. V prípade akýchkoľvek problémov sa obráťte na nášho odborného predajcu alebo zákaznícky servis.

Upozornenie: Po odbornej inštalácii a pripojení je spotrebič pripravený na prevádzku. Ďalšie opatrenia nie sú potrebné.

Voliteľné doplnkové príslušenstvo

Voliteľné doplnkové príslušenstvo* si objednáte v zákazníckom servise:

■ Kôš na vlnu:

Jednotlivé vlnené textilie, športové obuv a plyšové hračky sušte alebo prevetrajte v koši na vlnu.

– Objednávacie číslo: **WMZ20600**.

■ Podesta:

Na lepšie vkladanie a vykladanie bielizne môžete zvýšiť sušičku použitím podesty.

Bielizeň prepravujte pomocou koša na bielizeň integrovaného vo vyťahovacej časti podesty.

– Objednávacie číslo: —.

■ Súprava na spojenie práčky a sušičky (stĺpové usporiadanie):

Sušičku môžete z priestorových dôvodov postaviť na vhodnú práčku s rovnakou hĺbkou a šírkou.

Sušičku upevnite na práčku výlučne pomocou tejto spájacej súpravy.

– Objednávacie číslo s vyťahovacou pracovnou doskou: **WTZ27400**

– Objednávacie číslo bez vyťahovacej pracovnej dosky: **WTZ27410**.

■ Pripojovacia súprava:

Voliteľne môžete skondenzovaný vodu zo spotrebiča odvádzať odtokovou hadicou do odpadu.

V takom prípade nádržku na odpadovú vodu počas sušenia a po sušení nemusíte vyprázdniť.

Objednávacie číslo: **WTZ1110**

– Adaptér prípojky Y pre odtok vody

Keď ste na rovnaký odtok pripojili práčku, môžete odtokovú hadicu na vodu a odtokovú hadicu prípojnej súpravy upevniť pomocou adaptéra na odtok.

Objednávacie číslo: **15000490**

* podľa výbavy spotrebiča

Krátky návod

Upozornenie: Spotrebič musí byť správne nainštalovaný a pripojený. → *Strana 13*

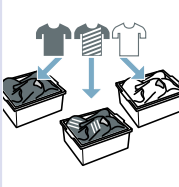
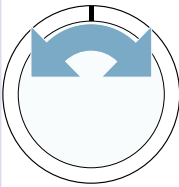
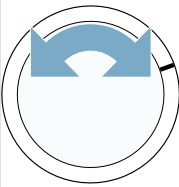

1

Pred spustením programu:

Triedenie bielizne. Spotrebič zapnite. Zvoľte program.

2

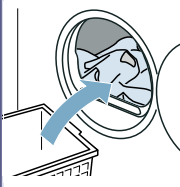
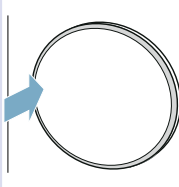
Otvorte dverka a vložte bielizeň. Zatvorte dverka. V prípade potreby zmeňte nastavenia programu. Spustite program.

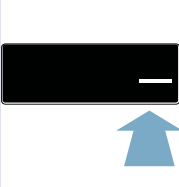
3

Po skončení programu:

Vypnite spotrebič. Otvorte dverka a vyberte bielizeň. Vyprázdnite nádržku na skondenovanú vodu.

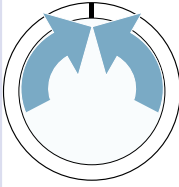
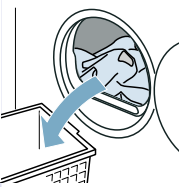
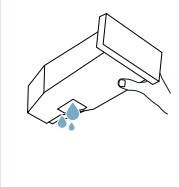
4



Odstráňte vlákna.

Oboznámenie sa so spotrebičom

Spotrebič – prehľad

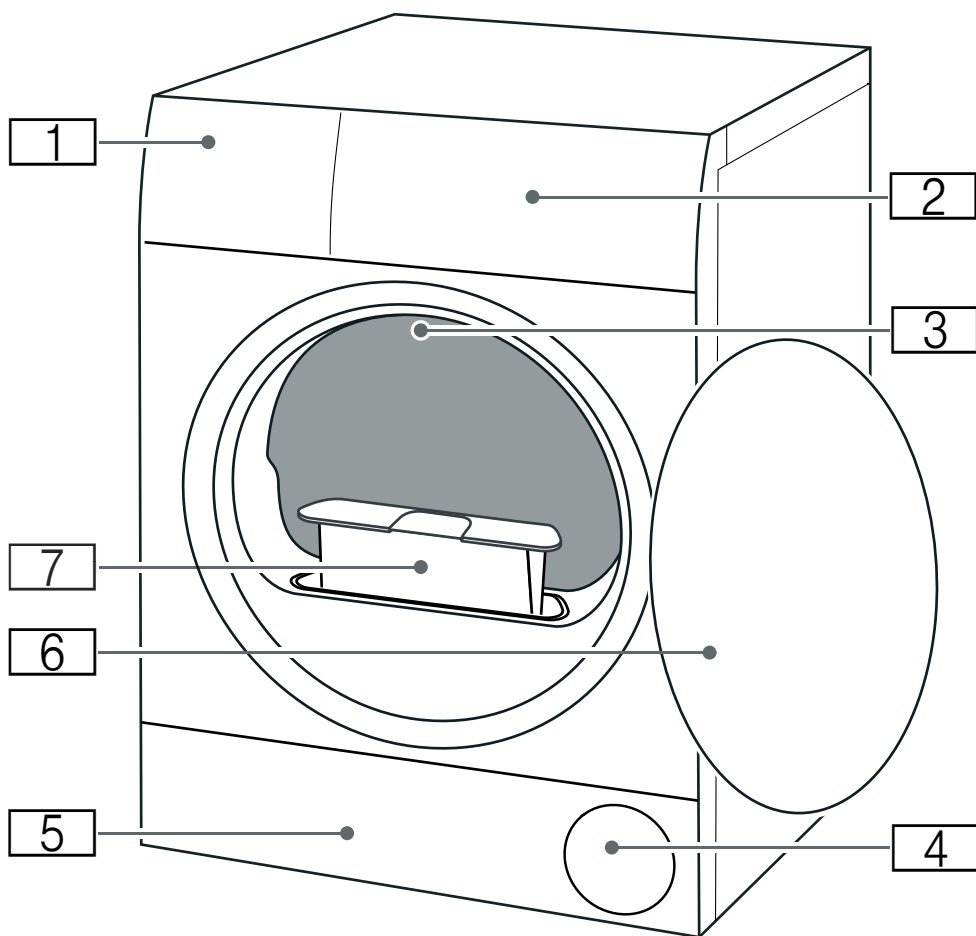

- 1** Nádržka na skondenzovanú vodu
- 2** Kryt
- 3** Vnútročné osvetlenie bubna (podľa výbavy spotrebiča)
- 4** Vstup vzduchu
- 5** Údržbová klapka v podlahovej časti
- 6** Dvierka
- 7** Sítko na vlákna

Kryt

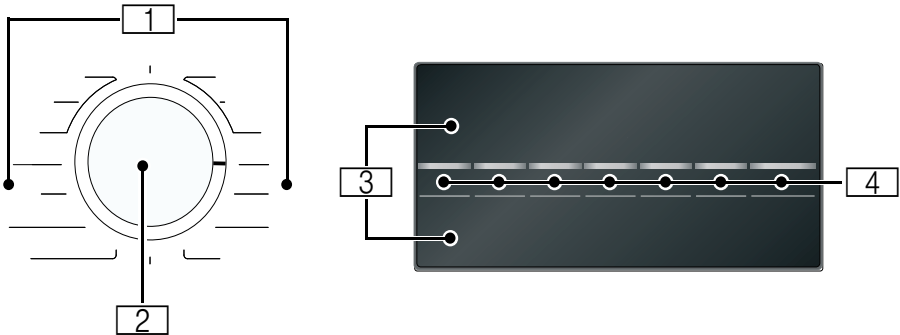

1

Programy

2

Otočný volič

- Zapnutie/vypnutie spotrebiča
- Nastavenie programu/cieľa sušenia

3

Displej

Zobrazenie nastavení a informácií

4









Tlačidlá

na nastavenia programu a prídavné funkcie/nastavenia spotrebiča



Displej



Ukazovateľ	Opis	Informácie
	Stav programu:	svieti: indikácia stavu
	Sušenie	
	Suché na žehlenie	
	Suché do skrine	
	Ochrana proti pokrčeniu	
	Pauza	
<i>End</i>	Koniec programu	
00:00	Čas trvania programu	Predpokladaný čas trvania programu v hodinách a minútach.
napr.  02.45	Odložený štart programu	Pri prispôsobení a aktivovaní času Hotové za
	Vyprázdnenie nádržky na skonden- dovanú vodu → <i>Strana 29</i>	<ul style="list-style-type: none"> ■ Vyprázdnite a vložte nádržku na skonden- dovanú vodu. → <i>Strana 29</i> Potom stlačte možnosť  (štart/doplnenie). ■ Keď je nainštalovaná voľiteľná odtoková hadica*, zaistíte, aby táto hadica: <ul style="list-style-type: none"> - bola správne pripojená. → <i>Strana 34</i> - bola uložená bez zalomení. - nebola blokována alebo upchatá, napr. usade- ninami. ■ Skontrolujte, či sa do podlahovej jednotky nedostali cudzie telesá. Otvorte údržbovú klapku, aby ste odstránili cudzie telesá.
	Sitko na vlákna Podlahová jednotka	Odstránenie vlákien → <i>Strana 29</i> Čistenie podlahovej jednotky → <i>Strana 38</i>

Hot CoolDown

Pri sušení môžu vznikaf vysoké teploty. Na ochladenie bielizne zníži proces CoolDown teplotu v bubne. Keď sa dvierka neotvorí, proces CoolDown sa spustí v nasledujúcich prípadoch automaticky po 30 sekundách:

- pozastavíte program,
- prerušíte program.









Spotrebič môžete počas procesu CoolDown ďalej obsluhovať.

Upozornenia

- Bubon sa počas procesu CoolDown naďalej otáča aj v pozastavenom stave.
- Počas procesu CoolDown nemeňte program.
- Regulácia teploty môže trvať až 10 minút.



Nastavenia programu

Ďalšie informácie o nastaveniach programu: → *Strana 24*

 (štart/ doplnenie)	Spustenie alebo prerušenie/ zrušenie programu	<ul style="list-style-type: none"> ■ svieti: Program spustený. ■ blinká: Program prerušený.
  	Stupeň vysušenia	Stupeň vysušenia pre výsledok sušenia aktivovaný
 	Ochrana proti pokrčeniu	Ochrana proti pokrčeniu 60 min aktivovaná Ochrana proti pokrčeniu 120 min aktivovaná
	Časový program	Časový program aktivovaný
	Šetrné sušenie	Šetrné sušenie pre chúlостivé textílie aktivované

Nastavenia spotrebiča

Ďalšie informácie o nastaveniach spotrebiča: → *Strana 31*

	Detská poistka	<ul style="list-style-type: none"> ■ svieti: Detská poistka je aktivovaná ■ blinká: Ovládanie panela nie je možné. Detská poistka je aktívna. → <i>Strana 31</i>
	Upozorňujúci signál	Upozorňujúci signál po skončení programu aktivovaný
600 - 1800 	Počet otáčok odstreďovania (v ot/min)	Prispôsobenie počet otáčok odstreďovania predtým odstreďenej bielizne



Prehľad programov

Program	Maximálna náplň
Názov programu Krátke objasnenie programu, príp. pre ktoré textilie je vhodný.	maximálna náplň vzťahujúca sa na hmotnosť textílií v suchom stave
bavlna Odolné textilie, textilie z bavlny alebo ľanu, vhodné na vyváрку.	8 kg
šport/fitness Rýchlo schnúce športové oblečenie z funkčných vlákien, mikrovlákién a syntetiky.	1,5 kg
uteráky Odolné uteráky a župany z bavlny.	6 kg
mix Zmiešaná náplň z textílií z bavlny a syntetiky.	3 kg
čas. program teplý Časový program pre všetky druhy textílií okrem hodvábu. Hodí sa na predsušenú alebo mierne vlhkú bielizeň a na dosušenie viacvrstvovej, hrubej bielizne. Na sušenie jednotlivých kusov bielizne.	3 kg max. náplň pre vlnu/plyšové hračky v koši: 1 naplnenie koša max. náplň koša pri sušení obuvi: 1 pár
Upozornenia <ul style="list-style-type: none"> ■ Vlnu, športovú obuv a plyšové hračky sušte výlučne v koši na vlnu. ■ V časovom programe sa nezistí automaticky zvyšková vlhkosť bielizne. Keď je bielizeň po vysušení ešte príliš vlhká, program zopakujte a v prípade potreby predĺžte čas trvania programu. → "Nastavenia programu" na strane 24 	
čas. program studený Časový program na všetky textilie okrem vlny a hodvábu. Na rozvoľnenie alebo prevetranie málo nosnej bielizne. Na sušenie jednotlivých kusov bielizne.	3 kg
Upozornenie: Čas trvania programu môžete prispôbiť. → "Nastavenia programu" na strane 24	
ľahko udržiavateľné Textilie zo syntetických materiálov alebo zmesových tkanín.	3,5 kg
košeľe/blúzky Košeľe/blúzky z bavlny, ľanu, syntetiky alebo zmesových tkanín.	1,5 kg
Upozornenie: Po vysušení bielizne vyžehlite alebo vyveste. Zvyšková vlhkosť sa potom rovnomerne rozdelí.	

rychlý 40'**2 kg**

Zmiešaná náplň syntetických tkanín a tkanín z ľahkej bavlny.

vlna záver**0,5 kg**

Vlna alebo textilie s podielom vlny, ktoré sa môžu prať v práčke.











Upozornenia

- Textilie budú hebkejšie, ale nevysušia sa.
- Po skončení programu vyberte textilie a nechajte ich vyschnúť.

jemné**2 kg**

Chúlostivé textilie, ktoré sa môžu prať, napr. zo saténu, syntetiky alebo zmesových tkanín.

P+ Nastavenia programu

Nastavenie programu	Funkcia
<p>Upozornenie: Niektoré nastavenia nemôžu byť aktivované vo všetkých programoch. Aktivované nastavenia sa zobrazia na otočnom voliči (cieľ sušenia) alebo sa rozsvietia na displeji. Aktivované nastavenia môžete zmeniť alebo deaktivovať tak, že nastavíte otočný volič programov alebo znova stlačíte príslušné tlačidlá.</p>	
Cieľ sušenia :	<p>Cieľ sušenia stanovuje, aká vlhká alebo suchá má byť bielizeň po skončení programu.</p> <p>Zvoľte otočným voličom cieľ sušenia, ktorý zodpovedá bielizni, ktorú chcete sušiť.</p>
suché do skrine extra	Viacvrstvá hrubá bielizeň, ktorá sa ťažko suší.
 suché do skrine	Normálna jednovrstvá bielizeň.
suché na žehlenie	Normálna jednovrstvá bielizeň, ktorá má byť po sušení vlhká a je určená na žehlenie alebo vyvesenie.
 (prispôbiť sušenie)	<p>Ak je bielizeň po sušení podľa vás vlhká, stupeň sušenia môžete prispôbiť a zvýšiť stupne od  do . Predĺži to dobu trvania programu pri nezmenenej teplote.</p> <p>Keď ste pre cieľ sušenia prispôbili stupeň sušenia, nastavenie zostane uložené aj po vypnutí spotrebiča.</p>
 (čas. sušenia)	Čas sušenia pre časové programy sa dá predĺžiť max. do 3 hodín v 10 minútových krokoch.
 (hotové za)	<p>Pred spustením programu môžete odložiť ukončenie programu až maximálne o 24 hodín.</p> <p>Na displeji sa zobrazí a odpočíta nastavený počet hodín, napr. 8 h, až do spustenia programu. Po spustení programu sa zobrazí čas trvania programu.</p> <p>Upozornenie: Čas trvania programu je zahrnutý v čase odloženého štartu.</p>
 (ochrana proti pokrčeniu)	Bubon pohybuje bielizňou po sušení v pravidelných intervaloch, aby sa zabránilo jej pokrčeniu. Môžete aktivovať alebo deaktivovať automatickú funkciu ochrany pred pokrčením na 60 minút () alebo na 120 minút ().
 (jemné sušenie)	Redukovaná teplota pre citlivé textilie, ako napr. polyakryl alebo elastan, môže predĺžiť dobu trvania sušenia.



Bielizeň

Príprava bielizne

Varovanie

Nebezpečenstvo výbuchu / požiaru!

Niektoré objekty sa môžu počas sušenia vznietiť alebo dokonca spôsobiť, že zariadenie začne horieť alebo exploduje.

Z vreciek odevov vyberte všetky zapaľovače alebo zápalky .

Pozor!

Poškodenie bubna a textílií

Bubon a textílie sa môžu počas prevádzky poškodiť, keď vo vreckách textílií zostanú predmety. Odstráňte všetky predmety, napr. kovové časti, z vreciek textílií.

Bielizeň pripravte takto:

- Látkové opasky, šnúrky na zásterách a pod. zviažte spolu alebo použite vrecko na bielizeň.
- Zatvorte zipsy, háčiky, očká a gombíky. Zapnite gombíky na väčšej bielizni, ako sú napr. obliečky.
- Menšiu bielizeň, napr. detské pančuchy, sušte vždy spoločne s veľkými kusmi bielizne, napr. uterákmi.
- Pre jednotlivé kusy bielizne použite časový program.
- Úpletové textílie, ako sú napríklad tričká, trikotová bielizeň, sa pri prvom sušení často zbehnú. Použite šetrný program.
- Nekrčivú bielizeň nesušte nadmerne. Vedie to k väčšej miere pokrčenia bielizne.

- Niektoré práce a ošetrovacie prostriedky, napr. škrob na bielizeň alebo aviváž, obsahujú častice, ktoré sa môžu usadzovať na snímači vlhkosti. Toto môže obmedziť funkčnosť snímača, a tým aj nepriaznivo ovplyvniť výsledok sušenia.

Upozornenia

- Pri praní dávajte prací a ošetrovací prostriedok podľa sušenej bielizne a pokynov výrobcu.
- Snímač vlhkosti pravidelne čistite → *Strana 37.*

Triedenie bielizne

Upozornenie: Bielizeň vložte do spotrebiča jednotlivo. Dbajte, aby ste nevložili celý zväzok bielizne, aby sa dosiahol dobrý výsledok sušenia.

Pozor!

Vecné škody na sušičke alebo na textíliách

Bielizeň nevhodná na sušenie v sušičke môže pri sušení poškodiť spotrebič alebo bielizeň. Pred sušením roztriedte bielizeň podľa údajov na etikete so symbolmi ošetrovania:

- Vhodné na sušenie v sušičke
- Sušenie na normálnej teplote
- Sušenie na nízkej teplote
- Nesušiť v sušičke

Pri triedení bielizne na sušenie dodržiavajte nasledovné:

- Sušte preto spoločne len bielizeň rovnakej tkaniny a štruktúry, aby sa dosiahol rovnomerný výsledok sušenia.
Pri spoločnom sušení sa tenké, viacvrstvé alebo hrubé textílie vysušia odlišne.
- Riadte sa opisom textílií programov sušenia.
→ "Pohľad programov" na strane 22

Upozornenie: Keď je bielizeň po sušení ešte vlhká, na dosušenie zvolte časový program.

Pozor!

Možné vecné škody na spotrebiči alebo textíliách

Nasledujúce textílie **nesušte** v spotrebiči:

- Bielizeň znečistená rozpúšťadlami, voskom alebo tukom.
- Nevyprané textílie.
- Nepriedušné textílie, napr. pogumovaná bielizeň.
- Citlivé textílie, napr. hodváb, syntetické záclony.



Obsluha spotrebiča

Vloženie bielizne a zapnutie spotrebiča

Upozornenie: Spotrebič musí byť správne nainštalovaný a pripojený.
→ Strana 13

1. Pripravte a roztriedte bielizeň.
2. Na zapnutie spotrebiča otočte volič programov.

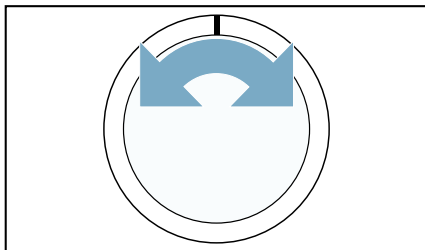

3. Otvorte dverka. Skontrolujte, či je bubon kompletne vyprázdnený. V prípade potreby ho vyprázdnite.

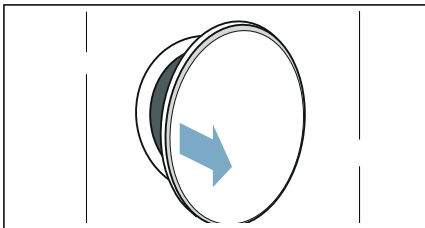

4. Bielizeň vložte rozloženú do bubna.

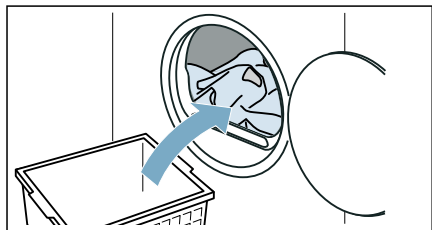

5. Zatvorte dvere.

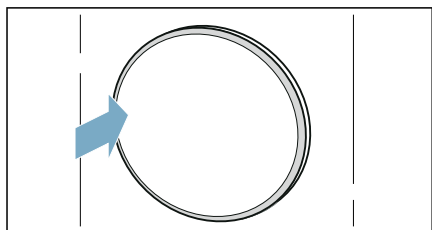

Pozor!

Možné vecné škody na spotrebiči alebo textíliách.

Nezavíknite bielizeň do dverok.

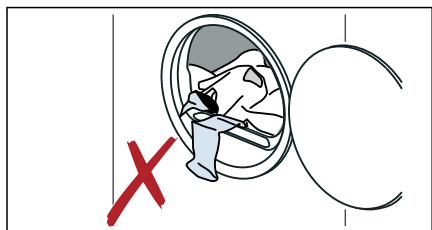

Upozornenie: Bubon spotrebiča sa po otvorení, zatvorení a spustení programu osvetlí. Vnútorne osvetlenie bubna zhasne samočinne (v závislosti na modeli).

Nastavenie programu

Upozornenie: Ak ste aktivovali detskú poistku, musíte ju najprv deaktivovať a až potom budete môcť nastaviť program. → *Strana 31*

1. Nastavte požadovaný program.

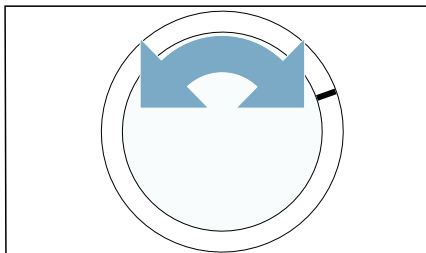

2. V prípade potreby si nastavenia programu prispôbte.
→ *"Nastavenia programu"* na strane 24

Spustenie programu

Stlačte  (štart/doplnenie).

Upozornenie: Keď chcete zaistiť program proti neúmyselnému prestaveniu, aktivujte detskú poistku. → *Strana 31*



Priebeh programu

Stav programu je uvedený na displeji.

Upozornenie: Pri voľbe programu sa zobrazí predpokladaný čas sušenia pre maximálnu náplň. Pri sušení určuje senzor vlhkosti zvyškovú vlhkosť v bielizni. Podľa zvyškovej vlhkosti sa trvanie programu a ukazovateľ zostávajúceho času v priebehu prevádzky automaticky prispôbujú (okrem časových programov).

Zmena programu alebo doloženie bielizne

Počas sušenia môžete kedykoľvek vybrať alebo doplniť bielizeň a zmeniť alebo prispôbiť program.

1. Otvorte dvierka alebo stlačte  (štart/doplnenie), čím vyvoláte prerušenie.
Upozornenie: Keď je aktivované CoolDown, bubon sa naďalej otáča aj v stave prerušenia. CoolDown môžete kedykoľvek zrušiť otvorením dvierok.
2. Bielizeň doložte alebo vyberte.
3. Ak si želáte, zvolte iný program alebo iné nastavenie programu. → "Prehľad programov" na strane 22
→ "Nastavenia programu" na strane 24
Upozornenie: Počas CoolDown nemeňte program.
4. Zatvorte dvierka.
5. Stlačte  (štart/doplnenie).

Upozornenie: Trvanie programu na displeji sa aktualizuje podľa náplne a zvyškovej vlhkosti bielizne. Zobrazené hodnoty sa môžu po zmene programu alebo náplne zmeniť.

Zrušenie programu

Program sa môže kedykoľvek prerušiť tak, že otvoríte dvierka alebo stlačíte  (štart/doplnenie).

Pozor!

Nebezpečenstvo požiaru. Bielizeň sa môže vznietiť.

Ak zrušíte program, musíte všetky kusy bielizne vybrať a rozprestrieť tak, aby z nich mohlo uniknúť teplo.

Koniec programu

Na displeji sa objaví upozornenie: *End*

Vyberanie bielizne a vypnutie spotrebiča

1. Vyberte bielizeň.

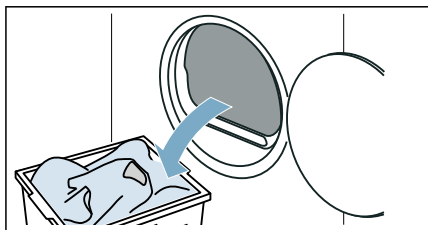

2. Na vypnutie spotrebiča otočte volič programov.

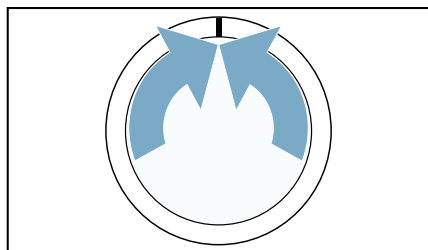

Vyprázdnenie nádržky na skondenzovanú vodu

Výrobne je spotrebič pripravený tak, že sa skondenzovaná voda odvádza do nádržky na skondenzovanú vodu.

Voliteľne môžete skondenzovanú vodu odtokovou hadicou,* odvádzať aj do odpadu. Keď odvádzate skondenzovanú vodu do odpadu, nádržku na odpadovú vodu počas sušenia a po každom sušení nemusíte vyprázdniť.

1. Vytiahnite vodorovne nádržku na skondenzovanú vodu.

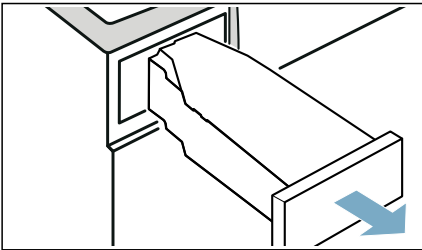

2. Vylejte skondenzovanú vodu.

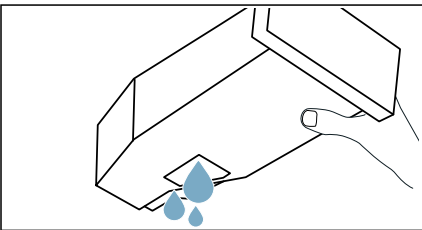

Pozor!

Možné poškodenie zdravia a vecné škody

Skondenzovaná voda nie je pitná a môže byť znečistená vláknami. Znečistená skondenzovaná voda môže poškodiť zdravie a spôsobiť vecné škody. Nepite ju a ani ju ďalej nepoužívajte.

- * ktorá sa dodáva so spotrebičom v závislosti od modelu,

3. Nádržku na skondenzovanú vodu znova zasuňte do spotrebiča tak, aby citeľne zapadla.

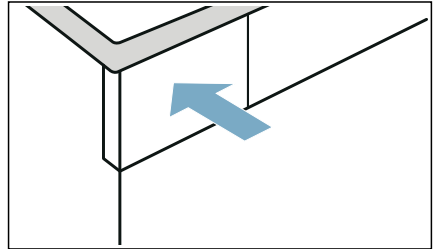

Odstránenie vlákien

Upozornenie: Pri sušení sa vlákna a vlasy alebo chlpy pochádzajúce z bielizne zachytávajú v sitku na vlákna. Upchaté alebo znečistené sitko na vlákna znižuje prúd vzduchu a spotrebič tak nemôže dosiahnuť svoj plný výkon. Znečistené sitko na vlákna zvyšujú spotrebu prúdu a predlžujú čas sušenia.

Vyčistite sitko na vlákna po každom sušení:

1. Otvorte dverka a odstráňte všetky vlákna od dvierok.
2. Vytiahnite dvojdielne sitko na vlákna.

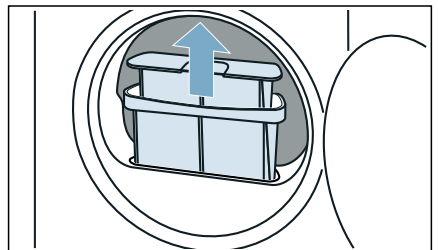

3. Odstráňte vlákna z priehlbiny sitka na vlákna. Dávajte pozor na to, aby do otvorenej šachty nespadli vlákna.

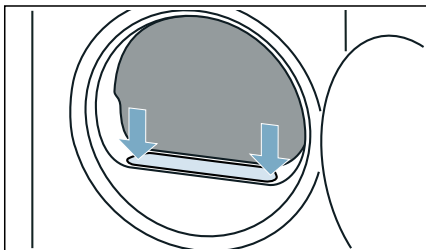

4. Dvojdielne sitko na vlákna roziahnite.

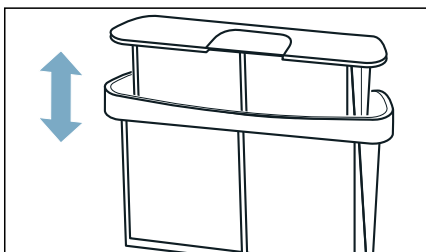

5. Obidve sitká vyklopte.

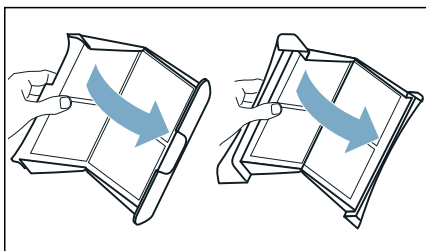

6. Odstráňte všetky vlákna z obidvoch sítiok.

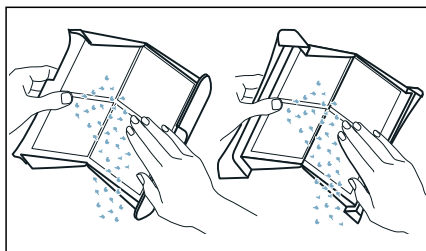

7. Vlákna spláchnite pod teplou tečúcou vodou.

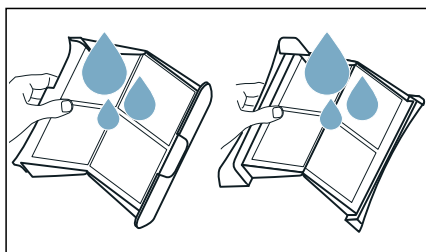

8. Sitká na vlákna osušte, zaklopte a znova vložte.

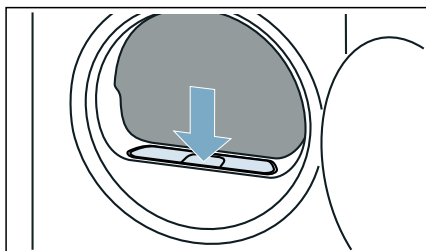

Pozor!
Hmotná škoda / poškodenie spotrebiča

Ak prevádzkujete spotrebič bez vzduchového filtra (napr. filtra na vlákna, zásobníka na prach, v závislosti od konkrétneho spotrebiča), alebo ak je vzduchový filter neúplný či chybný, môže dôjsť k poškodeniu spotrebiča. Spotrebič neprevádzkujte bez filtra na vlákna alebo s filtrom, ktorý je chybný.





Nastavenia spotrebiča

Nastavenia spotrebiča môžete priamo aktivovať/deaktivovať alebo prispôsobiť pod.

Detská poistka

Môžete aktivovať alebo deaktivovať detskú poistku spotrebiča. Keď aktivujete detskú poistku, zabránite tak neúmyselnej obsluhu panela.

Nastavenie spotrebiča aktivujte/deaktivujte takto:

Súčasne stlačte  (čas. sušenia) a  (hotové za) a podržte stlačené cca 3 sekundy.

 sa zobrazí/zmizne z displeja.

Detská poistka je aktivovaná/deaktivovaná.

Upozornenia

- Detskú poistku môžete po zapnutí spotrebiča kedykoľvek aktivovať.
- Detská poistka zostane aktivovaná aj po vypnutí spotrebiča. Aby sa dal panel po zapnutí ovládať, musíte deaktivovať detskú poistku.

Upozorňujúci signál

Môžete aktivovať alebo deaktivovať upozorňujúci signál po skončení programu. Keď aktivujete toto nastavenie, na konci programu zaznie akustický signál.

Nastavenie spotrebiča aktivujte/deaktivujte takto:

Stlačte  (signál).

 sa zobrazí/zmizne z displeja.

Upozorňujúci signál po skončení programu je aktivovaný/deaktivovaný.

Upozornenie: Ak po skončení programu nezaznie žiaden signál, hoci je upozorňujúci signál aktivovaný, nastavenia spotrebiča môže upraviť.
→ *Strana 32*

Prispôsobenie nastavení spotrebiča

Môžete vyvolať a prispôsobiť nasledovné nastavenia spotrebiča:

- Hlasitosť oznamovacích signálov (napr. po skončení programu)
- Hlasitosť signálov ovládania
- Otáčky odstreďovania, s ktorými bola bielizeň pred sušením odstredená,

Vyvolajte a prispôbte nastavenia spotrebiča takto:

1. Nastavte program na pozíciu 1.

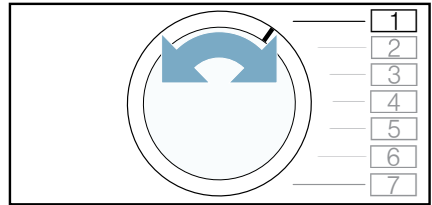

2. Stlačte  (štart/doplnenie) a podržte, súčasne:
3. Nastavte program na pozíciu 2.

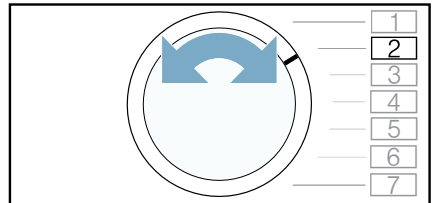

4.  (štart/doplnenie) uvoľnite.

Teraz môžete prispôsobiť nastavenia spotrebiča.

Prispôsobenie hlasitosti signálov upozornení

Hlasitosť upozorňujúceho signálu skončenia programu môžete prispôbiť.

Spotrebič prispôbte takto:

1. Nastavte program na pozíciu 3.

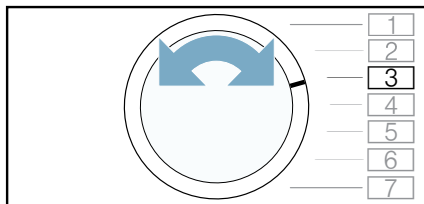

Na displeji sa objaví a aktuálna nastavená hodnota.

2. Stláčajte ⏸ (čas. sušenia) alebo ⏹ (hotové za), kým sa na displeji neobjaví požadovaná hodnota nastavenia.

Hodnoty nastavenia:

- | | |
|---|--------------|
| 0 | vyp. |
| 1 | nízka |
| 2 | stredná |
| 3 | vysoká |
| 4 | veľmi vysoká |
3. Ďalšie nastavenia spotrebiča môžete prispôbiť alebo môžete uložiť a ukončiť nastavenia spotrebiča.

Prispôsobenie hlasitosti signálov ovládania

Hlasitosť tlačidiel na ovládanie spotrebiča môžete prispôbiť.

Spotrebič prispôbte takto:

1. Nastavte program na pozíciu 4.

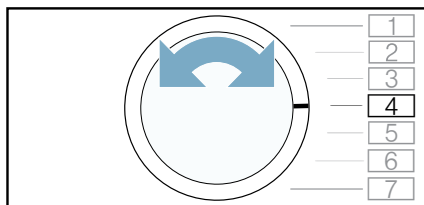

Na displeji sa objaví a aktuálna nastavená hodnota.

2. Stláčajte ⏸ (čas. sušenia) alebo ⏹ (hotové za), kým sa na displeji neobjaví požadovaná hodnota nastavenia.

Hodnoty nastavenia:

- | | |
|---|--------------|
| 0 | vyp. |
| 1 | nízka |
| 2 | stredná |
| 3 | vysoká |
| 4 | veľmi vysoká |

3. Ďalšie nastavenia spotrebiča môžete prispôbiť alebo môžete uložiť a ukončiť nastavenia spotrebiča.

Prispôsobenie otáčok pri odstreďovaní

Keď ste bielizeň pred sušením odstredili, môžete tieto otáčky nastaviť na spotrebiči. Podľa nastavených otáčok odstreďovania sa čas sušenia predlži alebo skráti.

Upozornenie: Nastavené otáčky odstreďovania nezmenia čas sušenia časových programov.

Spotrebič prispôsobte takto:

1. Nastavte program na pozíciu 2.

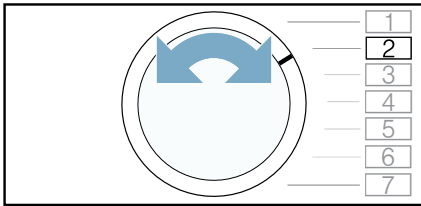

Na displeji sa objaví a aktuálna nastavená hodnota.

2. Stláčajte ⏪ (čas. sušenia) alebo ⏩ (hotové za), kým sa na displeji neobjaví požadovaná hodnota nastavenia.

Hodnoty nastavenia:

600 ⌚ nízka



1800 ⌚ vysoká

3. Ďalšie nastavenia spotrebiča môžete prispôbiť alebo môžete uložiť a ukončiť nastavenia spotrebiča.

Uloženie a ukončenie nastavení spotrebiča

Uloženie a ukončenie nastavení spotrebiča nasledovne:

1. Na vypnutie spotrebiča otočte volič programov.

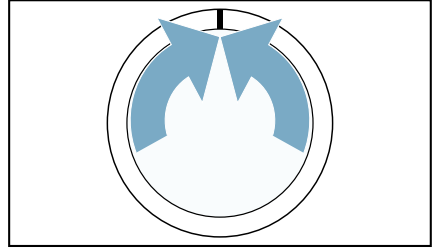

2. Počkejte 5 sekúnd.

Upozornenie: Nastavenia zostanú uložené aj po vypnutí spotrebiča.

Odtok skondenzovanej vody

Počas sušenia vzniká v spotrebiči skondenzovaná voda.

Spotrebič prevádzkujte s pripojenou odtokovou hadicou.

Keď sa používa odtoková hadica, skondenzovaná voda spotrebiča odteká do nádoby na skondenzovanú vodu. V takom prípade sa musí nádoba na skondenzovanú vodu vyprázdniť po každom sušení a keď sa predčasne naplnila, tak aj počas sušenia.

Odtokovú hadicu pripojte nasledovne:

1. Príslušenstvo vyberte z bubna.

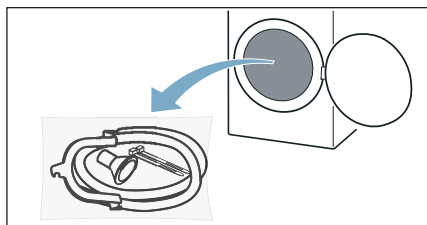

2. Všetky časti vyberte z vrečka.

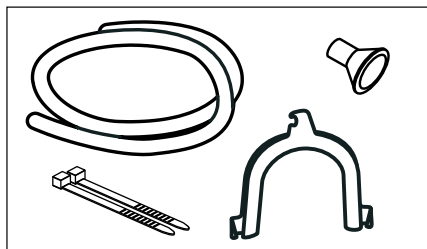

3. Hadicu na skondenzovanú vodu uvoľnite z hrdla.

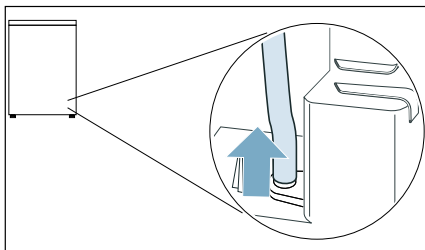

Upozornenie: Pri dodaní spotrebiča je hadica na skondenzovanú vodu upevnená na hrdle.

4. Hadicu na skondenzovanú vodu dajte do parkovacej polohy.

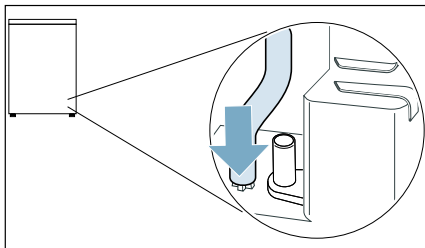

5. Zoberte odtokovú hadicu z príslušenstva a zasuňte až na doraz na voľné hrdlo.

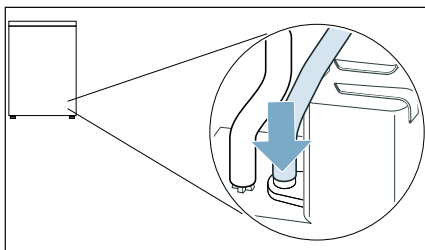

6. Vtlačte odtokovú hadicu do vedenia hadice spotrebiča.

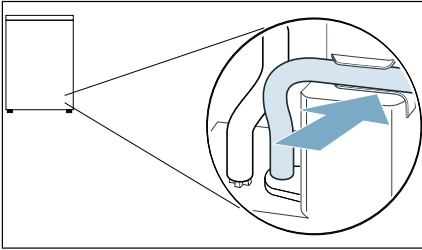

Upozornenie: Dávajte pozor, aby ste odtokovú hadicu nezlomili.

7. Druhú stranu odtokovej hadice, podľa schémy zapojenia, upevnite zvyšným príslušenstvom.

Umývadlo:

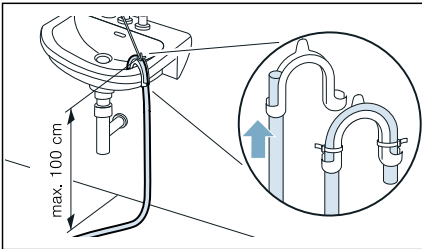

Sifón:

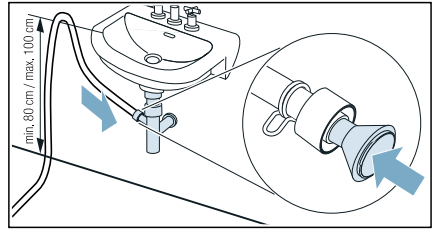

Miesto pripojenia sa musí zaistiť pomocou hadicovej spony (rozsah \varnothing 12 – 22 mm, špecializované predajne).

Pri pripojení k sifónu treba dbať na to, aby sa odtoková hadica viedla vo výške min. 80 cm, max. ale 100 cm.

Tip: Adaptér prípojky Y pre odtok vody

Keď ste na rovnaký odtok pripojili práčku, môžete odtokovú hadicu na vodu a odtokovú hadicu prípojnej súpravy upevniť pomocou adaptéra na odtok.

Objednávacie číslo: **15000490**

Podlahový odtok:

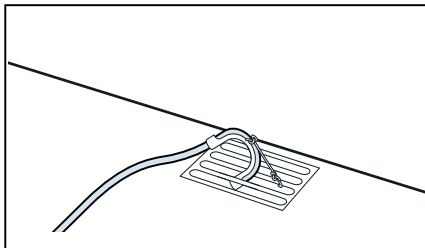

Pozor!

Škody následkom netesností alebo vytekajúcej vody.

Zaistite odtokovú hadicu proti vykláznutiu. Odtokovú hadicu nezlomte. Dodržiavajte výškový rozdiel medzi plochou pre postavenie a odtokom max. 100 cm.

Pozor!

Nahromadená voda sa môže naspäť nasávať do spotrebiča a spôsobiť vecné škody.

Skontrolujte, či voda odteká dostatočne rýchlo. Odtok sa nesmie uzavrieť alebo upchať.

Skondenzovaná voda sa teraz bude odvádzať cez odtokovú hadicu do odpadu alebo do umývadla.

Upozornenie: Pokiaľ chcete skondenzovanú vodu znova odvádzať do nádoby na skondenzovanú vodu, urobte kroky v opačnom poradí.

Pozor!

Vecné škody a poškodenie spotrebiča

Keď skondenzovanú vodu odvádzate do nádržky na skondenzovanú vodu, tekutina môže vytekať z hrdla a spôsobiť vecné škody. Pred prevádzkou spotrebiča upevnite hadicu na skondenzovanú vodu na hrdlo.

Čistenie a údržba

Čistenie spotrebiča

Varovanie

Nebezpečenstvo usmrtenia!

Zariadenie je napájané elektrinou. Ak prídete do kontaktu s časťami pod napätím, hrozí nebezpečenstvo zásahu elektrickým prúdom. Preto majte na pamäti nasledovné:

- Vypnite spotrebič. Odpojte zariadenie od elektrickej siete (vytiahnite zástrčku).
- Nikdy nemanipulujte s elektrickou zástrčkou mokrými rukami.
- Pri vyťahovaní zástrčky zo zásuvky vždy ťahajte za zástrčku a nie za sieťový kábel, v opačnom prípade môže dôjsť k poškodeniu sieťového kábla.
- V zariadení alebo na jeho funkciách nevykonávajte žiadne technické zmeny.
- Opravy a akékoľvek iné práce na zariadení môže vykonávať len náš technik zo zákaznickeho servisu alebo elektrikár. To isté platí pre výmenu sieťového kábla (v prípade potreby).
- Náhradný sieťový kábel si môžete objednať v našom zákaznickom servise.

Varovanie

Riziko otravy!

Jedovaté výpary môžu pochádzať z čistiacich prostriedkov, ktoré obsahujú rozpúšťadlá, napr. čistiace rozpúšťadlá. Nepoužívajte čistiace prostriedky, ktoré obsahujú rozpúšťadlá.

⚠ Varovanie**Nebezpečenstvo úrazu elektrickým prúdom/hmotných škôd/poškodenia spotrebiča!**

Ak prenikne do zariadenia vlhkosť, môže dôjsť ku skratu.

Na čistenie spotrebiča nepoužívajte tlakový alebo parný čistič, hadicu ani striekaciu pištoľ.

Pozor!**Hmotná škoda/poškodenie spotrebiča**

Čistiace prostriedky a prostriedky na predošetrenie bielizne (napr. odstraňovače škvŕn, predpieracie spreje atď.) môžu pri kontakte s povrchmi zariadenia spôsobiť poškodenie. Preto majte na pamäti nasledovné:

- Dbajte na to, aby tieto prostriedky neprišli do kontaktu s povrchmi zariadenia.
- Zariadenie čistite len vodou a mäkkou, vlhkou handričkou.
- Ihneď odstráňte všetky pracie prostriedky, postreky alebo iné zvyšky.

Čistenie snímača vlhkosti

Upozornenie: Snímač vlhkosti meria stupeň vlhkosti bielizne. Po dlhej prevádzke sa môžu usadiť jemné zvyšky vodného kameňa, pracieho a ošetrovacieho prostriedku. Tieto usadeniny je nutné pravidelne odstraňovať, inak môže byť nepriaznivo ovplyvnený výsledok sušenia.

1. Otvorte dvierka.

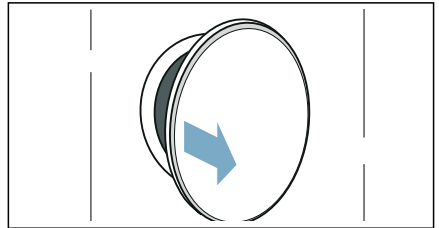

2. Snímač vlhkosti vyčistíte zdrsnenou špongiou.

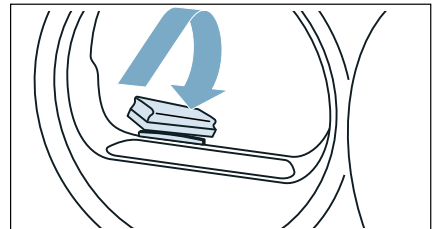
**Pozor!****Snímač vlhkosti sa môže poškodiť.**

Snímač vlhkosti pozostáva z nehrdzavejúcej ocele. Snímač vlhkosti nečistite s použitím abrazívnych prostriedkov a ocelevej vlny.

Čistenie podlahovej jednotky

Pri sušení sa vlákna a vlasy z bielizne zbierajú v podlahovej jednotke. Vyčistite podlahovú jednotku spotrebiča, keď sa na displeji objaví upozornenie: .

Podlahovú jednotku spotrebiča môžete vyčistiť aj vtedy, keď sa na displeji toto upozornenie neobjaví, napr. pri viditeľnom znečistení.

Varovanie

Nebezpečenstvo poranenia!

Môžete si porezať ruky o lamely výmenníka tepla.

Nedotýkajte sa rukami lamiel výmenníka tepla.

Upozornenie: Prv než začnete spotrebič čistiť, nechajte ho po prevádzke vychladnúť asi 30 minút.

Čistenie podlahovej jednotky nasledovne:

1. Vyčistite sitko na vlákna. → *Strana 29*
2. Otvorte rukoväťou údržbovú klapku.

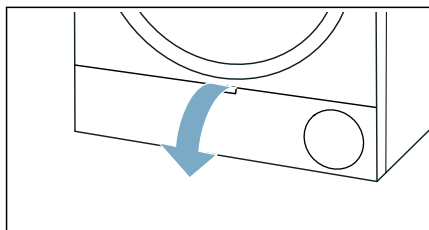

3. Odistite páčku krytu výmenníka tepla.

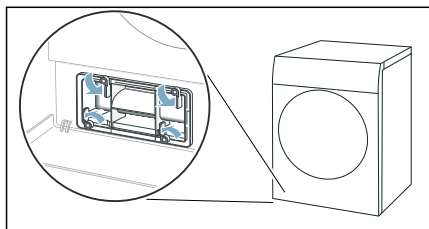

4. Kryt výmenníka tepla vyťahnite držadlom.

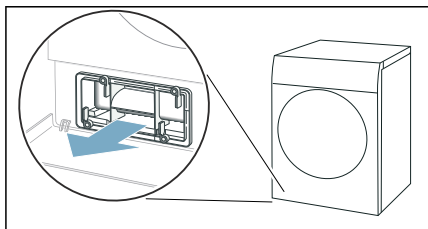

5. Filtračnú vložku opatrne vyťahnite z krytu výmenníka tepla.

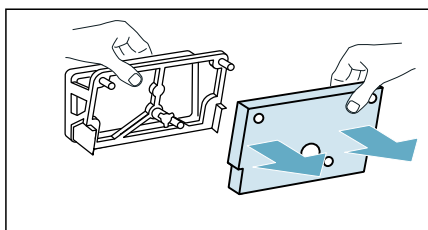

Upozornenie: Dávajte pozor, aby ste filtračnú vložku nepoškodili.

6. Kryt výmenníka tepla vyčistite mäkkou kefkou.

Upozornenie: Dávajte pozor, aby sa na tesnenie nedostali nečistoty.

7. Filtračnú vložku opláchnite pod tečúcou vodou a rukami z nej vytlačte vodu.

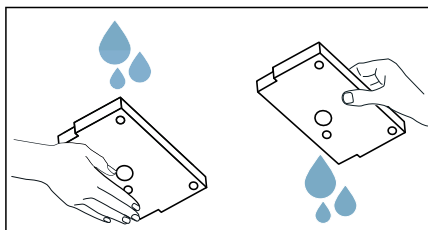

Upozornenia

- Pri silnom znečistení môžete filtračnú vložku opatrne vyčistiť vysávačom.
- Na čistenie používajte výlučne čistú vodu bez čistiacich prostriedkov.

8. Filtračnú vložku nasuňte úplne na držiaky krytu výmenníka tepla.

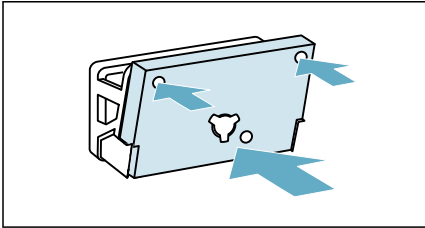

Upozornenia

- Dávajte pritom pozor, aby ste nasunuli čistú a suchú filtračnú vložku na držiaky podľa zobrazenia.
 - Filtračná vložka sa nesmie zdeformovať, poškodiť alebo nasunúť obrátenou stranou.
 - Novú filtračnú vložku, môžete si v zákazníckom servise pod obj. číslom: **12022801**. Kontaktné údaje všetkých krajín nájdete v priloženom zozname stredísk zákazníckeho servisu.
9. Pri viditeľnom znečistení vykonajte nasledujúce kroky (**voliteľne**):
- a) Strednú lamelu vložky ľahko nadvihnite.

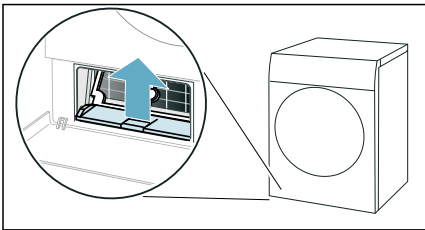

- b) Vložku vodorovne vytiahnite.

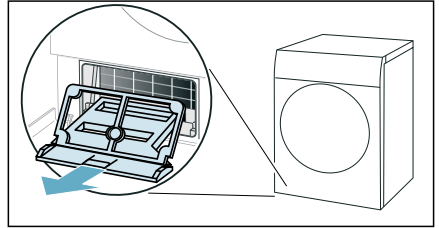

- c) Vložku opláchnite pod tečúcou vodou a vysušte.

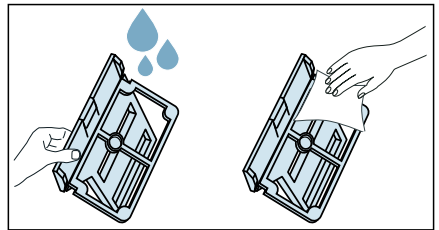

- d) Otvor spotrebiča vyčistite mäkkou, vlhkou handrou.

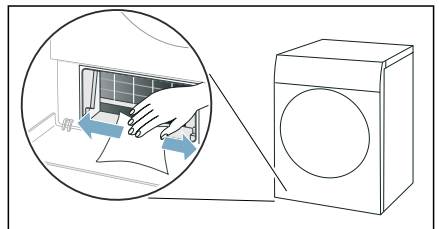

Upozornenie: Dávajte pozor, aby ste voľne ležiaci výmenník tepla nepoškodili.

- e) Lamely výmenníka tepla opatrne vyčistíte vysávačom a kefovým nadstavcom.

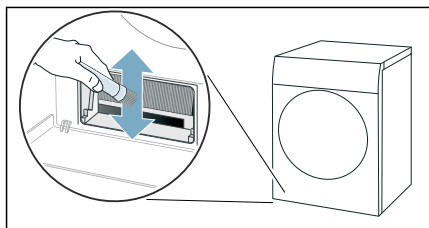

Upozornenie: Dávajte pozor, aby ste lamely výmenníka tepla čistili zhora nadol a neohli ich alebo nepoškodili.

- f) Vložku vodorovne zasuňte tak, aby lamela počuteľne zapadla.

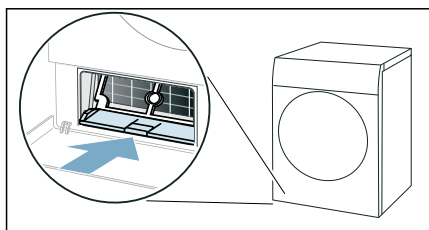

10. Kryt výmenníka tepla zasuňte držadlom.

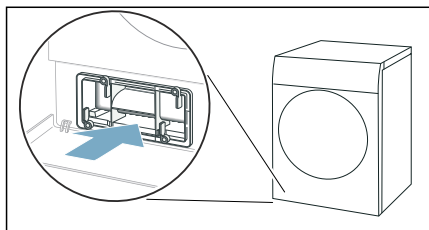

Upozornenie: Kryt výmenníka tepla môžete zasunúť len vtedy, keď sa vložka nachádza v spotrebiči.

11. Zaisťte páčku krytu výmenníka tepla.

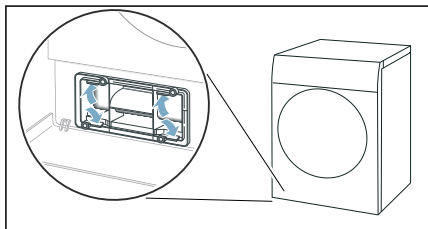

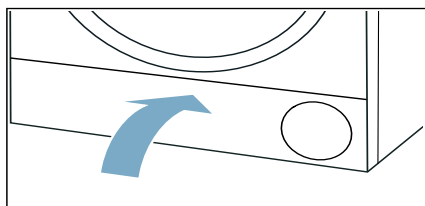

12. Zatvorte údržbovú klapku.



Podlahovú jednotku spotrebiča ste vyčistili.

Pomoc

Poruchy	Príčina/odstránenie
Spotrebič sa nespustí.	Skontrolujte sieťovú zástrčku a poistky.
Vznik záhybov, krčenie.	<ul style="list-style-type: none"> ■ Množstvo bielizne je prekročené alebo zvolený nesprávny program pre daný druh textílií. V tabuľke programov nájdete všetky potrebné informácie. → <i>Strana 22</i> ■ Bielizeň hneď po vysušení vyberte z bubna. Keď ostatne ležať v bubne, pokrčí sa.
Voda vyteká.	<ul style="list-style-type: none"> ■ Spotrebič pravdepodobne stojí šikmo. Vyrovnajte spotrebič. ■ Zabezpečte, aby v podlahovej jednotke: <ul style="list-style-type: none"> - bol kryt výmenníka tepla správne zaistený. - tesnenie krytu výmenníka tepla nebolo znečistené. → <i>Strana 38</i> ■ Keď je nainštalovaná voliteľná odtoková hadica*, zaistite, aby táto hadica bola správne pripojená. → <i>Strana 34</i>
Spotrebič je v stave prerušenia, ale bubon sa otáča.	Spotrebič zistil príliš vysokú teplotu a spustil proces CoolDown. Regulácia teploty môže trvať až 10 minút. Proces CoolDown môžete kedykoľvek zrušiť otvorením dvierok.
Program sa nespúšťa	<p>Zaistite, aby</p> <ul style="list-style-type: none"> ■ boli zatvorené dvierka ■ bolo deaktivované  3 s (detský zámok 3 s) ■ bolo stlačené  (štart/doplnenie) <p>Upozornenie: Ak je nastavený odložený štart programu prostredníctvom  (hotové za), program sa spustí neskôr.</p>
Zobrazené trvanie programu sa v priebehu sušenia mení.	Nejde o chybu. Snímač vlhkosti určuje zvyškovú vlhkosť v bielizne a prispôbuje tomu trvanie programu (okrem časových programov).
Bielizeň nie je správne suchá alebo je ešte príliš vlhká.	<ul style="list-style-type: none"> ■ Teplá bielizeň je po skončení programu na dotyk vlhkejšia, ako je v skutočnosti. Rozprestrite bielizeň a nechajte ju vychladnúť. ■ Prispôbte výsledok sušenia alebo zvýšte stupeň vysušenia. Predĺži sa tým trvanie programu pri nezmenenej teplote. ■ Zvoľte časový program na dosušenie ešte vlhkej bielizne. ■ Zvoľte časový program pre malé množstvo bielizne a jednotlivé kusy bielizne. ■ Neprekračujte maximálne množstvo náplne pre daný program. → <i>Strana 22</i> ■ Vyčistite snímač vlhkosti v bubne. Na snímači sa môže usadiť vrstva vodného kameňa alebo zvyšky z pracích a ošetrovacích prostriedkov nepriaznivo ovplyvniť jeho funkčnosť. → <i>Strana 37</i> ■ Sušenie sa zrušilo z dôvodu výpadku elektrickej siete, plnej nádržky na skondenzovanú vodu alebo prekročenia maximálneho času sušenia. <p>Upozornenie: Venujte pozornosť aj tipom týkajúcim sa vašej bielizne. → <i>Strana 25</i></p>

Vlhkosť v miestnosti stúpa.	Miestnosť dostatočne vetrajte.
Neobvyklé zvuky pri sušení.	Pri sušení vznikajú prevádzkové zvuky, ktoré vytvára čerpadlo a kompresor. Neznamenajú nesprávne fungovanie spotrebiča.
Spotrebič sa aj napriek sušeniu zdá byť studený.	Nejde o chybu. Spotrebič s tepelným čerpadlom suší účinne pri nízkych teplotách.
Program sušenia zrušený.	Ak sa program sušenia z dôvodu výpadku elektrickej energie zruší, znova ho spustíte alebo vyberte bielizeň a rozprestrite ju.
Čas sušenia príliš dlhý.	<ul style="list-style-type: none"> ■ Spotrebič môže byť znečistený vláknami. Spôsobuje to dlhší čas sušenia. <ul style="list-style-type: none"> - Odstráňte vlákna. → <i>Strana 29</i> - Vyčistite podlahovú jednotku. → <i>Strana 38</i> ■ Výmenník tepla môže byť znečistený vláknami. Pri viditeľnom znečistení voľne prístupný výmenník tepla opatrne vyčistíte vysávačom. → <i>Strana 38</i> ■ Ak je vetracia mriežka zakrytá alebo nie je voľne prístupná, môže sa čas sušenia predĺžiť. Vetráciu mriežku udržiajte voľnú. ■ Ak je teplota okolia nižšia ako 15 °C a vyššia ako 30 °C, môže sa čas sušenia predĺžiť. ■ Nedostatočná cirkulácia vzduchu v miestnosti môže predĺžiť čas sušenia. Miestnosť dostatočne vetrajte.

* v závislosti od výbavy spotrebiča alebo dostupného príslušenstva

Upozornenie: Ak nemôžete poruchu sami odstrániť vypnutím a zapnutím spotrebiča, obráťte sa na zákaznícky servis. → *Strana 46*



Preprava spotrebiča

Varovanie

Riziko úrazu/materiálnej škody/ poškodenia zariadenia!

Ak na účel zdvihnutia alebo premiestnenia zariadenia uchopíte niektorú z vyčnievajúcich častí zariadenia (napr. dvierka zariadenia), tieto časti sa môžu zlomiť a spôsobiť zranenie.

Pri premiestňovaní zariadenia ho nechytajte za prečnievajúce časti.

Varovanie

Riziko poranenia!

- Výrazné poškodenie spotrebiča. Pri jeho zdvíhaní môže dôjsť k zraneniu. Zariadenie nezdvíhajte sami.
- Zariadenie má ostré hrany, o ktoré by ste mohli porezať ruky. Zariadenie neuchopujte za jeho ostré hrany. Pri zdvíhaní noste ochranné rukavice.

Príprava spotrebiča na prepravu:

1. Vytiahnite vodorovne nádržku na skondenzovanú vodu a vyprázdňte ju.

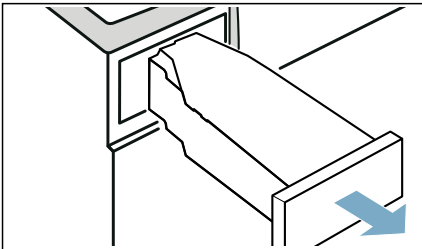

2. Nádržku na skondenzovanú vodu znova zasuňte do spotrebiča tak, aby citeľne zapadla.

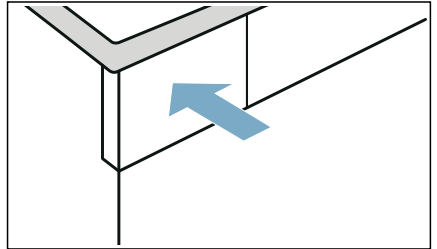

3. Spotrebič zapnite.
4. Nastavte ľubovoľný program.
5. Stlačte  (štart/doplňenie).
6. Počkajte 5 minút.
7. Nádržku na skondenzovanú vodu opäť vyprázdňte.
8. Ak je odtoková hadica nainštalovaná, odstráňte ju z umývadla, sifónu alebo podlahového vpustu. → *Strana 34*

Pozor!

Zaistite odtokovú hadicu na spotrebiču proti vyklznutiu. Odtokovú hadicu nezlomte.

9. Vypnite spotrebič.
10. Vytiahnite sieťovú zástrčku spotrebiča z elektrickej siete. Spotrebič je teraz pripravený na prepravu.

Pozor!

Vecné škody a poškodenie spotrebiča

Napriek odčerpaniu sa sušičke vždy nachádza malé množstvo zvyškovej vody. Zvyšková voda môže vytečť a spôsobiť tak vecné škody.

Preto spotrebič prepravujte vždy postojáčky.



Hodnoty spotreby

Tabuľka hodnôt spotreby

Program	Otáčky pri odstreďovaní, s ktorými sa bielizeň odstreďovala (v ot/min)	Čas trvania** (v min)		Spotreba energie** (v kWh)	
		8 kg	4 kg	8 kg	4 kg
bavlna		8 kg	4 kg	8 kg	4 kg
Suché do skrine*	1 400	141	89	1,20	0,73
	1 000	159	100	1,40	0,83
	800	177	111	1,60	0,93
Suché na žehlenie*	1 400	111	69	0,92	0,53
	1 000	129	80	1,12	0,63
	800	147	91	1,32	0,73
ľahko udržateľné		3,5 kg		3,5 kg	
Suché do skrine*	800	58		0,43	
	600	66		0,51	

* Nastavenie programu pre skúšky podľa platnej normy EN61121.
 ** Hodnoty sa môžu odlišovať od uvedených hodnôt v závislosti od druhu textílií, zloženia sušenej bielizne, zvyškovej vlhkosti textílií, nastaveného stupňa sušenia, množstva náplne, podmienok okolia a aktivovaných doplnkových funkcií.

Najúčinnější program na bavlnené textílie

Nasledujúci „štandardný program na bavlnu“ (označený symbolom ) je vhodný na sušenie normálne mokrej bavlnenej bielizne a so zreteľom na kombinovanú spotrebu energie je najefektívnejší na sušenie mokrej bavlnenej bielizne.

Štandardné programy na bavlnu, podľa aktuálneho nariadenia EÚ 932/2012			
Program + cieľ sušenia	Náplň (v kg)	Spotreba energie (v kWh)	Čas trvania programu (v min)
bavlna +  suché do skrine	8/4	1,40/0,83	159/100

Nastavenie programu na testovanie a označovanie energetickým štítkom, podľa smernice 2010/30/EÚ.

Technické údaje

Rozmery:

cca 850 x 600 x 650 mm

(šírka x hĺbka x výška)

Hmotnosť:

56 kg (podľa modelu)

Sieťová prípojka:

Sieťové napätie 220 - 240 V, 50Hz

Menovitý prúd 10 A

Menovitý výkon 600 W

Maximálne množstvo náplne:

8 kg

Príkonný výkon vo vypnutom stave:

0,10 W

Príkonný výkon v nevyplnenom stave:

0,75 W

Vnútorne osvetlenie bubna*

Teplota okolia:

5 - 35°C

Tento produkt obsahuje svetelné zdroje triedy energetickej účinnosti F. Svetelné zdroje sú dostupné ako náhradný diel a vymieňať ich môže len na to vyškolený personál.

Likvidácia



Zlikvidujte obal a spotrebič v súlade s ochranou životného prostredia.

Tento spotrebič je označený v súlade s európskou smernicou 2012/19/EÚ o odpade z elektrických a elektronických zariadení (waste electrical and electronic equipment – WEEE).

Smernica stanovuje rámec pre spätný odber a recykláciu starých spotrebičov, platný v EÚ.

Pozor!

**Nebezpečenstvo požiaru/
nebezpečenstvo otravy/
nebezpečenstvo vecnej škody a škody na spotrebiči**

Spotrebič obsahuje ekologické, ale horľavé chladivo R290. Neodborná likvidácia môže viesť k požiaru alebo k otravám.

Spotrebič zlikvidujte odborne a nepoškodte rúry okruhu chladiva.

* podľa výbavy spotrebiča



Zákaznícky servis

Ak nemôžete poruchu sami odstrániť vypnutím a zapnutím spotrebiča, obráťte sa na zákaznícky servis. → Priložený zoznam zákazníckych servisov alebo obálka

Vždy nájdeme vhodné riešenie, aj preto, aby sme zabránili zbytočným návštevám technika.

Prosím, uveďte zákazníkemu servisu číslo výrobku (E-Nr.) a výrobné číslo (FD) spotrebiča.

E-Nr. _____	FD _____
-------------	----------

E-Nr. Číslo výrobku
FD Výrobné číslo

Tieto údaje nájdete *podľa modelu:

vnútri v dvierkach*/otvorenom servisnom kryte* a na zadnej strane spotrebiča.

Spoločte sa na kompetentnosť výrobcu.

Obráťte sa na nás. Tým si zaistíte, že oprava bude vykonaná vyškolenými servisnými technikmi a s originálnymi náhradnými súčiastkami.



Ďakujeme, že ste si kúpili domáci spotrebič Bosch!

Zaregistrujte svoj nový spotrebič na MyBosch teraz a ihneď využívajte tieto výhody:

- **Rady odborníkov a triky pre váš spotrebič**
- **Možnosti rozšírenej záruky**
- **Zľavy na príslušenstvo a náhradné diely**
- **Digitálny návod a všetky údaje o spotrebičoch poruke**
- **Jednoduchý prístup k servisu pre domáce spotrebiče Bosch**

Bezplatná a jednoduchá registrácia – aj cez mobilné telefóny:

www.bosch-home.com/welcome



Hľadáte pomoc? Nájdete ju tu.

Odborná rada pre domáce spotrebiče Bosch v prípade, ak potrebujete pomoc pri problémoch alebo opravu od odborníkov Bosch.

Zistite všetko o mnohých spôsoboch podpory od Bosch:

www.bosch-home.com/service

Kontaktné údaje vo všetkých krajinách nájdete na uvedenom odkaze na servis.

Robert Bosch Hausgeräte GmbH

Carl-Wery-Straße 34

81739 München, GERMANY

www.bosch-home.com



9001574012 (0009)

sk