



BOSCH



Register your
new device on
MyBosch now and
get free benefits:
[bosch-home.com/
welcome](https://bosch-home.com/welcome)

Práčka

WAV28GH0BY

[sk] Návod na používanie a pokyny na inštaláciu

Obsah

1 Bezpečnosť.....	4	10 Pred prvým použitím.....	39
1.1 Všeobecné upozornenia	4	10.1 Spustenie prania napráz-	
1.2 Používanie v súlade s ur-		dno	39
čením.....	4	11 Bielizeň	40
1.3 Obmedzenie skupiny použí-		11.1 Príprava bielizne	40
vateľov	4	11.2 Triedenie bielizne	41
1.4 Bezpečná inštalácia	5	11.3 Stupne znečistenia	41
1.5 Bezpečné používanie	7	11.4 Značky na etiketách so	
1.6 Bezpečné čistenie a údržba.....	9	symbolmi ošetrovania	
2 Zabránenie vecným škodám	10	bielizne	42
3 Ochrana životného prostredia		12 Pracie a ošetrovacie pros-	
 a šetrenie	11	 triedky	42
3.1 Likvidácia obalu.....	11	12.1 Odporúčané pracie pros-	
3.2 Šetrenie energie a zdrojov	11	triedky	42
3.3 Energeticky úsporný režim.....	11	12.2 Dávkovanie pracieho pros-	
4 Umiestnenie a pripojenie.....	12	triedku.....	43
4.1 Vybalenie spotrebiča.....	12	13 Základná obsluha.....	44
4.2 Obsah dodávky	13	13.1 Zapnite spotrebič	44
4.3 Požiadavky na miesto in-		13.2 Nastavenie programu.....	44
štalácie	13	13.3 Prispôsobenie nastavení	
4.4 Odstránenie prepravných po-		programu.....	44
istiek	14	13.4 Uloženie nastavení prog-	
4.5 Pripojenie spotrebiča	15	ramu	45
4.6 Vyrovnanie spotrebiča.....	16	13.5 Vložte bielizeň	45
4.7 Elektrické pripojenie		13.6 Vloženie dávkovacej po-	
spotrebiča.....	17	môcky na tekutý prací pros-	
5 Oboznámenie sa	18	triedok	45
5.1 Spotrebič	18	13.7 Používanie dávkovacej po-	
5.2 Zásuvka na prací pros-		môcky na tekutý prací pros-	
triedok.....	19	triedok	46
5.3 Ovládacie prvky.....	19	13.8 Plnenie pracích a ošetrova-	
5.4 Logika ovládania	20	cích prostriedkov.....	47
6 Displej.....	21	13.9 Spustenie programu.....	47
7 Tlačidlá	24	13.10 Doplnenie bielizne	47
8 Programy	27	13.11 Zrušenie programu.....	47
9 Príslušenstvo	39	13.12 Pokračovanie programu	
		pri Stop plákania	47
		13.13 Vybratie bielizne	47
		13.14 Vypnutie spotrebiča.....	48

14 Detská poistka.....	48		
14.1 Aktivovanie detskej poistky	48	17.7 Čistenie odtokovej hadice vody na sifóne	59
14.2 Deaktivovanie detskej poistky	48	17.8 Čistenie sitka v prívide vody	60
15 Home Connect	48	18 Odstránenie porúch	61
15.1 Nastavenia Home Connect	49	19 Preprava, skladovanie a likvidácia.....	68
15.2 Spojenie spotrebiča s domácou sieťou WLAN (Wi-Fi) s funkciou WPS.....	49	19.1 Demontáž spotrebiča	68
15.3 Spojenie spotrebiča s domácou sieťou WLAN (Wi-Fi) bez funkcie WPS.....	50	19.2 Vloženie prepravných poistiek	68
15.4 Pripojenie spotrebiča k aplikácii Home Connect	50	19.3 Opätovné uvedenie spotrebiča do prevádzky.....	69
15.5 Spojenie spotrebiča so správou spotreby energie	51	19.4 Likvidácia starého spotrebiča.....	69
15.6 Aktivovanie Wi-Fi na spotrebiči.....	52	20 Zákaznícky servis	70
15.7 Deaktivovanie Wi-Fi na spotrebiči.....	52	20.1 Označenie produktu (E-Nr.) a výrobné číslo (FD).....	70
15.8 Aktualizácia softvéru	52	20.2 Záruka AQUA STOP.....	70
15.9 Zrušenie nastavení siete spotrebiča.....	52	21 Hodnoty spotreby	72
15.10 Diagnostika na diaľku.....	52	22 Technické údaje	72
15.11 Ochrana osobných údajov ...	53	23 Vyhlásenie o zhode.....	73
16 Základné nastavenia	53		
16.1 Prehľad základných nastavení	53		
16.2 Zmena základných nastavení.....	54		
17 Čistenie a údržba	54		
17.1 Tipy na starostlivosť o spotrebič	54		
17.2 Čistenie bubna	55		
17.3 Čistenie zásuvky na pracie prostriedky.....	55		
17.4 Odstránenie vodného kameňa.....	56		
17.5 Čistenie vypúšťacieho čerpadla.....	56		
17.6 Čistenie vstupného otvoru v gumovej manžete	59		



1 Bezpečnosť

Dodržiavajte nasledujúce bezpečnostné upozornenia.

1.1 Všeobecné upozornenia



- Starostlivo si prečítajte tento návod.
- Návod, ako aj ďalšie informácie o produkte uschovajte pre neskoršie použitie alebo ďalšieho majiteľa.
- Nepripájajte spotrebič, ak došlo k poškodeniu počas prepravy.

1.2 Používanie v súlade s určením

Tento spotrebič používajte len:

- na pranie textílií, ktoré sa dajú prať v práčke a vlny, ktoré sa môžu prať ručne podľa etikety so symbolmi ošetrovania.
- s vodou z vodovodu a bežnými pracími a ošetrovacími prostriedkami na použitie v práčke.
- v súkromných domácnostiach a v uzavretých priestoroch domáceho prostredia.
- maximálne do výšky 4000 m nad morom.

1.3 Obmedzenie skupiny používateľov

Tento spotrebič môžu používať deti staršie ako 8 rokov a osoby so zníženými fyzickými, sensorickými alebo mentálnymi schopnosťami alebo osoby s nedostatočnými skúsenosťami a/alebo vedomosťami iba vtedy, ak sú pod dozorom alebo ak boli poučené o bezpečnom používaní spotrebiča a nebezpečenstiev, ktoré z neho vyplývajú.

Deti sa so spotrebičom nesmú hrať.

Čistenie ani používateľskú údržbu nesmú vykonávať deti bez dozoru.

Deti do 3 rokov a domáce zvieratá držte mimo dosahu spotrebiča.

1.4 Bezpečná inštalácia

Pri inštalácii spotrebiča dodržiavajte bezpečnostné pokyny.

⚠ VAROVANIE – Riziko zásahu elektrickým prúdom!

Neodborná inštalácia je nebezpečná.

- ▶ Spotrebič pripojte a prevádzkujte len podľa údajov na výrobnom štítku.
- ▶ Spotrebič sa smie pripojiť len k sieti so striedavým prúdom cez uzemnenú zásuvku nainštalovanú podľa predpisov.
- ▶ V elektroinštalácii domácnosti musí byť podľa predpisov nainštalovaný systém ochranného vodiča. Inštalácia musí mať dostatočne veľký prierez vodiča.
- ▶ Pri použití prúdového chrániča použite len typ s označením .
- ▶ Nikdy spotrebič nenapájajte cez externý spínací mechanizmus, napr. spínacie hodiny alebo diaľkové ovládanie.
- ▶ Keď je spotrebič zabudovaný, sieťová zástrčka sieťového prívodného vedenia musí byť voľne prístupná alebo ak voľný prístup nie je možný, musí sa v pevne uloženej elektrickej inštalácii namontovať rozdeľovacie zariadenie so všetkými pólmi podľa ustanovení o inštalácii.
- ▶ Pri inštalácii spotrebiča sa uistite, že napájací kábel nie je zaseknutý alebo poškodený.

Poškodená izolácia sieťového prívodného vedenia je nebezpečná.

- ▶ Sieťové prívodné vedenie sa nikdy nesmie dostať do kontaktu s horúcimi časťami spotrebiča alebo tepelnými zdrojmi.
- ▶ Sieťové prívodné vedenie sa nikdy nesmie dostať do kontaktu s ostrými špicami alebo hranami.
- ▶ Nikdy neohýbajte, nestláčajte ani nevymieňajte sieťové prívodné vedenie.

⚠ VAROVANIE – Riziko požiaru!

Použitie predĺženého napájacieho kábla a nepovolených adaptérov je nebezpečné.

- ▶ Nepoužívajte predlžovacie káble ani viacnásobné zásuvky.
- ▶ Ak je napájací kábel príliš krátky, kontaktujte oddelenie služieb zákazníkom.
- ▶ Používajte iba adaptéry schválené výrobcom.

⚠ VAROVANIE – Riziko poranenia!

Vysoká hmotnosť spotrebiča môže spôsobiť zranenie pri zdvíhaní.

- ▶ Spotrebič nedvíhajte sami.

Keď sa spotrebič nevhodne nainštaluje do veže pozostávajúcej z kombinácie práčky a sušičky, môže spadnúť.

- ▶ Sušičku postavte na práčku výlučne pomocou spájacej súpravy od výrobcu sušičky . Iná metóda inštalácie nie je povolená.
- ▶ Spotrebič neinštalujte do veže pozostávajúcej z kombinácie práčky a sušičky, keď výrobca sušičky neponúka vhodnú spájaciu súpravu.
- ▶ Do veže pozostávajúcej z kombinácie práčky a sušičky nespájajte spotrebiče rozdielnej hĺbky a šírky.
- ▶ Vežu pozostávajúcu z kombinácie práčky a sušičky neinštalujte na podstavec, spotrebiče by sa mohli prevrátiť.

⚠ VAROVANIE – Riziko udusenía!

Deti si môžu obalový materiál pretiahnuť cez hlavu alebo sa doň zabaliť a zadusiť.

- ▶ Obalový materiál uchovávajte mimo detí.
- ▶ Nenechajte deti hrať sa s obalovým materiálom.

⚠ UPOZORNENIE – Riziko poranenia!

Spotrebič môže počas prevádzky vibrovať alebo sa pohybovať.

- ▶ Spotrebič postavte na čistú, rovnú a pevnú plochu.
- ▶ Vyrovnajte spotrebič pomocou nožičiek a vodováhy.

Ak sú hadice a sieťové prírodné vedenia položené nevhodne, vzniká riziko zakopnutia.

- ▶ Hadice a sieťové prírodné vedenia položte tak, aby nehrozilo nebezpečenstvo zakopnutia.

Keď sa pri presúvaní spotrebič drží za vyčnievajúce časti, napr. dvierka spotrebiča, tieto časti sa môžu zlomiť.

- ▶ Spotrebič pri presúvaní nikdy nedržte za vyčnievajúce časti.

⚠ UPOZORNENIE – Riziko porezania!

Dotýkanie sa ostrých hrán spotrebiča môže viesť k rezným poraneniam.

- ▶ Nikdy sa nedotýkajte spotrebiča na ostrých hranách.

- ▶ Pri inštalácii a preprave spotrebiča používajte ochranné rukavice.

1.5 Bezpečné používanie

⚠ VAROVANIE – Riziko zásahu elektrickým prúdom!

Poškodený spotrebič alebo poškodené sieťové prírodné vedenie je nebezpečné.

- ▶ Nikdy nepoužívajte poškodený spotrebič.
- ▶ Nikdy neťahajte za sieťové prírodné vedenie, keď ho chcete odpojiť od elektrickej siete. Vždy odpojte sieťovú zástrčku sieťového prírodného vedenia.
- ▶ Keď je spotrebič alebo sieťové prírodné vedenie poškodené, okamžite vytiahnite zástrčku sieťového prírodného vedenia alebo vypnite poistku v poistkovej skrini a zatvorte prívod vody.
- ▶ Zavolajte zákaznícky servis. → *Strana 70*
- ▶ Spotrebič môže opravovať iba príslušne vyškolený personál. Vniknutá vlhkosť môže spôsobiť úraz elektrickým prúdom.
- ▶ Spotrebič používajte iba v uzavretých priestoroch.
- ▶ Nikdy nevystavujte spotrebič vysokým teplotám alebo vlhkosti.
- ▶ Na čistenie spotrebiča nepoužívajte parný čistič, vysokotlakový čistič, hadice ani sprchy.

⚠ VAROVANIE – Riziko poškodenia zdravia!

Deti sa môžu zavrieť dovnútra spotrebiča a dostať sa do ohrozenia života.

- ▶ Spotrebič nestavajte za dvere, ktoré blokujú alebo obmedzujú otvorenie dvierok spotrebiča.
- ▶ V prípade spotrebičov, ktoré už doslúžili, odpojte sieťovú zástrčku sieťového prírodného vedenia, potom odpojte sieťové prírodné vedenie a zničte zámok dvierok spotrebiča tak, aby sa už dvierka nedali zatvoriť.

⚠ VAROVANIE – Riziko udusenía!

Deti môžu vdýchnuť alebo prehltnúť malé časti a zadusiť sa.

- ▶ Drobné časti uchovávajte mimo dosahu detí.
- ▶ Nenechajte deti hrať sa drobnými dielmi.

⚠ VAROVANIE – Riziko otravy!

Pracie a ošetrovacie prostriedky môžu pri požití spôsobiť otravu.

- ▶ V prípade náhodného požitia vyhľadajte lekársku pomoc.
- ▶ Pracie a ošetrovacie prostriedky uchovávajte mimo dosah detí.

⚠ VAROVANIE – Riziko výbuchu!

Keď bola bielizeň predtým čistená prostriedkami s obsahom roz-púšťadiel, môže to viesť k výbuchu v spotrebiči.

- ▶ Čistenú bielizeň pred praním dôkladne vypláčajte vo vode.

⚠ UPOZORNENIE – Riziko poranenia!

Pri vystupovaní alebo lezení na spotrebič sa môže krycia doska zlomiť.

- ▶ Nikdy nevystupujte alebo nelezte na spotrebič.

Pri sadaní alebo narazení na otvorené dvierka sa môže spotrebič prevrátiť.

- ▶ Nesadajte si na dvierka spotrebiča alebo sa o ne neopierajte.

- ▶ Na dvierka spotrebiča neodkladajte žiadne predmety.

Siahanie do otáčajúceho sa bubna môže spôsobiť poranenia rúk.

- ▶ Pres siahnutím do bubna počkajte, kým sa bubon úplne zastaví.

⚠ UPOZORNENIE – Riziko popálenia!

Sklo dvierok spotrebiča sa pri praní pri vysokej teplote rozhorúči.

- ▶ Nedotýkajte sa horúcich dvierok spotrebiča.

- ▶ Deti sa nesmú zdržiavať v blízkosti horúcich dvierok spotrebiča.

⚠ UPOZORNENIE – Riziko obarenia!

Prací roztok sa pri praní pri vysokej teplote rozhorúči.

- ▶ Nedotýkajte sa horúceho pracieho roztoku.

⚠ UPOZORNENIE – Riziko chemických popálení!

Pri otvorení zásuvky na prací prostriedok môže zo spotrebiča vy-streknúť prací a ošetrovací prostriedok. Kontakt s očami alebo po-kožkou môže spôsobiť podráždenie.

- ▶ Pri kontakte s pracím alebo ošetrovacím prostriedkom dôkladne vypláchnite oči a opláchnite pokožku čistou vodou.

- ▶ V prípade náhodného požitia vyhľadajte lekársku pomoc.

- ▶ Pracie a ošetrovacie prostriedky uchovávajte mimo dosah detí.

1.6 Bezpečné čistenie a údržba

Pri čistení a údržbe spotrebiča dodržiavajte bezpečnostné pokyny.

⚠ VAROVANIE – Riziko zásahu elektrickým prúdom!

Neodborné opravy sú nebezpečné.

- ▶ Spotrebič môže opravovať iba príslušne vyškolený personál.
- ▶ Pri oprave spotrebiča sa smú používať len originálne náhradné súčiastky.
- ▶ Keď sa poškodí sieťový prípojný kábel tohto spotrebiča, musí ho vymeniť výrobca alebo jeho zákaznicky servis alebo podobne kvalifikovaná osoba, aby sa zabránilo ohrozeniam.

Vniknutá vlhkosť môže spôsobiť úraz elektrickým prúdom.

- ▶ Na čistenie spotrebiča nepoužívajte parný čistič, vysokotlakový čistič, hadice ani sprchy.

⚠ VAROVANIE – Riziko poranenia!

Používanie neoriginálnych náhradných súčiastok a príslušenstva je nebezpečné.

- ▶ Používajte len originálne náhradné súčiastky a príslušenstvo výrobcu.

⚠ VAROVANIE – Riziko otravy!

Pri používaní čistiacich prostriedkov s obsahom rozpúšťadiel môžu vznikať jedovaté výpary.

- ▶ Nepoužívajte žiadne čistiace prostriedky obsahujúce rozpúšťadlá.

2 Zabránenie vecným škodám

Rešpektujte tieto upozornenia, aby ste zabránili vecným škodám a škodám na spotrebiči.

POZOR!

Nesprávne dávkovanie aviváže, pracích, ošetrovacích a čistiacich prostriedkov môže nepriaznivo ovplyvniť funkcie spotrebiča.

- ▶ Dodržiavajte odporúčané dávkovanie výrobcu.

Prekročenie maximálnej náplne nepriaznivo ovplyvňuje funkcie spotrebiča.

- ▶ Dodržiavajte maximálne množstvo náplne → *Strana 27* pre každý program a neprekračujte ho.

Spotrebič je zaistený na prepravu prepravnými poistkami. Neodstránené prepravné poistky môžu spôsobiť vecné škody a poškodiť spotrebič.

- ▶ Pred uvedením do prevádzky kompletne odstráňte všetky prepravné poistky a odložte si ich.
- ▶ Pred každou prepravou všetky prepravné poistky kompletne namontujte, aby ste zabránili prepravným škodám.

Neodborné pripojenie prívodnej hadice vody môže viesť k vecným škodám.

- ▶ Skrutkové spoje na prívide vody utiahnite rukou.
- ▶ Prívodnú hadicu vody podľa možnosti pripojte na vodovodný kohútik priamo bez ďalších spájacích prvkov, ako je adaptér, predĺženie, ventily alebo podobne.
- ▶ Dbajte na to, aby kryt ventilu prívodnej hadice vody bol namontovaný tak, aby sa nedotýkal okolia a aby naň nepôsobila vonkajšia sila.

- ▶ Dbajte na to, aby bol vnútorný priemer vodovodného kohútika minimálne 17 mm.
- ▶ Dbajte na to, aby bola bola dĺžka závitů na prípojke k vodovodnému kohútiku minimálne 10 mm.

Príliš nízky alebo príliš vysoký tlak vody môže ovplyvniť funkcie spotrebiča.

- ▶ Uistite sa, že tlak vody vo vodovodnom systéme je minimálne 100 kPa (1 bar) a maximálne 1000 kPa (10 bar).
- ▶ Keď tlak vody prekročí maximálnu uvedenú hodnotu, medzi prípojku pitnej vody a hadicovú súpravu spotrebiča sa musí nainštalovať redukčný ventil.
- ▶ Spotrebič nepripájajte na zmiešavacu batériu beztlakového ohrievača horúcej vody.

Modifikované alebo poškodené hadice na vodu môžu spôsobiť vecné škody alebo poškodiť spotrebič.

- ▶ Nikdy neohýbajte, nestláčajte, neupravujte alebo nerezte hadice na vodu.
- ▶ Používajte iba dodané hadice na vodu alebo originálne náhradné hadice.
- ▶ Nikdy znovu nepoužívajte použité hadice na vodu.

Prevádzka spotrebiča so znečistenou alebo príliš horúcou vodou môže viesť k vecným škodám.

- ▶ Spotrebič prevádzkujte výlučne so studenou vodou z vodovodu.
- Nevhodné čistiace prostriedky môžu poškodiť povrch spotrebiča.
- ▶ Nepoužívajte agresívne alebo abrazívne čistiace prostriedky.
 - ▶ Nepoužívajte čistiace prostriedky s vysokým obsahom alkoholu.
 - ▶ Nepoužívajte tvrdé drôtenky alebo čistiace špongie.
 - ▶ Spotrebič čistite len vodou a mäkkou, vlhkou utierkou.

- ▶ Pri kontakte so spotrebičom okamžite odstráňte všetky zvyšky pracieho prostriedku, zvyšky aerosólu alebo iné zvyšky.

3 Ochrana životného prostredia a šetrenie

3.1 Likvidácia obalu

Obalové materiály nezaťažujú životné prostredie a sú recyklovateľné.

- ▶ Jednotlivé komponenty zlikvidujte oddelene podľa druhu.

3.2 Šetrenie energie a zdrojov

Pri dodržiavaní nasledujúcich pokynov spotrebuje váš spotrebič menej elektrickej energie a vody.

Využívajte programy s nízkymi teplotami a dlhými časmi prania, ako aj maximálne množstvo náplne
→ *Strana 27.*

- ✓ Spotreba energie a vody je najefektívnejšia.

Používajte úsporné nastavenia programov.

- ✓ Keď prispôsobíte nastavenia pre program, na displeji sa zobrazí predpokladaná spotreba.

Prací prostriedok dávkujte

→ *Strana 43* podľa stupňa znečistenia bielizne.

- ✓ Pre mierne až normálne znečistenie stačí menšie množstvo pracieho prostriedku. Dodržiavajte odporúčanie dávkovania výrobcu pracieho prostriedku.

Znížte teplotu pri praní mierne a normálne znečistenej bielizne.

- ✓ Pri praní na nízkej teplote spotrebič spotrebuje menej energie. Pre mierne až normálne znečistenie stačia aj nižšie teploty, ako sú uvedené na etikete so symbolmi ošetrovania.

Keď sa má bielizeň následne sušiť v sušičke bielizne, nastavte maximálne otáčky odstreďovania.

- ✓ Suchšia bielizeň skracuje trvanie programu pri sušení a znižuje spotrebu energie. S vyššími otáčkami odstreďovania klesne zvyšková vlhkosť v bielizni a stúpne hlučnosť odstreďovania.

Bielizeň perte bez predprania.

- ✓ Pranie s predpraním predlžuje trvanie programu a zvyšuje spotrebu energie a vody.

Spotrebič má množstevnú automatiku.

- ✓ Podľa druhu bielizne a množstva náplne množstevná automatika optimálne prispôsobí spotrebu vody a čas trvania programu.

3.3 Energeticky úsporný režim

Keď spotrebič dlhší čas neobsluhujete, automaticky sa prepne do energeticky úsporného režimu. Všetky zobrazenia zhasnú a bliká **Start/Reload** .

Energeticky úsporný režim sa ukončí, keď budete spotrebič znova obsluhovať, napr. otvoríte alebo zatvoríte dvierka.

Keď spotrebič v energeticky úspornom režime dlhší čas neobsluhujete, automaticky sa vypne.

Poznámka: Keď je aktivované Wi-Fi, spotrebič sa automaticky nevypne.

4 Umiestnenie a pripojenie

4.1 Vybalenie spotrebiča

Poznámka: Venujte pozornosť informáciám na tému Bezpečnosť → *Strana 4* a Zabránenie vecným škodám → *Strana 10*, aby ste spotrebič mohli bezpečne používať.

POZOR!

Predmety zabudnuté v bubne, ktoré nie sú určené na prevádzku v spotrebiči, môžu viesť k materiál- nym škodám a spôsobiť poškodenie spotrebiča.

- ▶ Pred prevádzkou tieto predmety a dodané príslušenstvo vyberte z bubna.
1. Obalový materiál a ochranný obal kompletne odstráňte zo spotrebiča.
Na ekologickú likvidáciu obalového materiálu postupujte podľa informácií k téme → "*Likvidácia obalu*", *Strana 11*.
 2. Skontrolujte spotrebič, či nemá viditeľné poškodenia.
 3. Otvorte dvierka.
→ "*Základná obsluha*", *Strana 44*
 4. Vyberte príslušenstvo z bubna.
 5. Zatvorte dvierka.

4.2 Obsah dodávky

Po vybalení skontrolujte všetky diely na eventuálne poškodenia vzniknuté pri preprave a úplnosť pri dodaní.

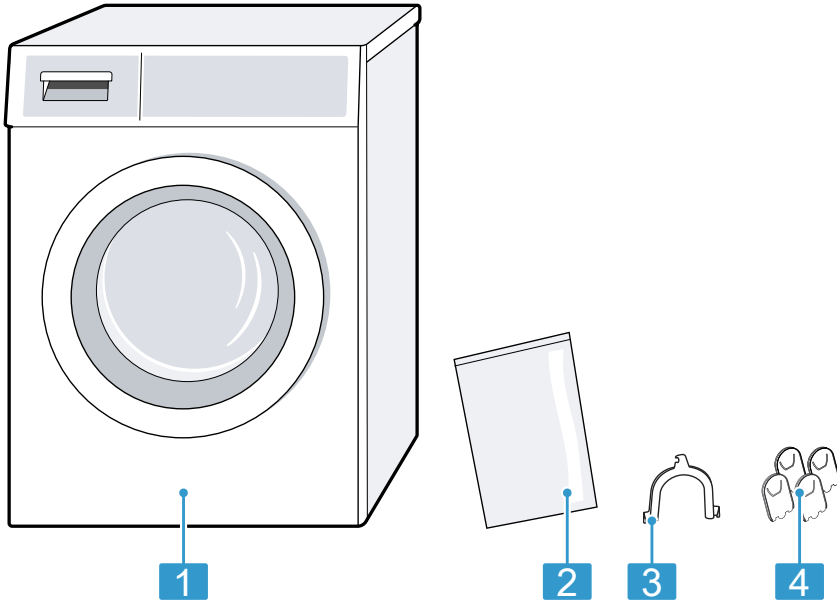

- | | |
|---|---|
| 1 | Práčka |
| 2 | Priložené podklady |
| 3 | Oblúk na upevnenie odto-
kovej hadice vody |
| 4 | Krytky |

4.3 Požiadavky na miesto in- štalácie

Poznámka: Venujte pozornosť infor-
máciám na tému Bezpečnosť
→ *Strana 4* a Zabránenie vecným
škodám → *Strana 10*, aby ste
spotrebič mohli bezpečne používať.

⚠ VAROVANIE
Riziko zásahu elektrickým prúdom!
Spotrebič obsahuje súčasti, ktoré sú
pod napätím. Dotyk súčastí, ktoré sú
pod napätím, je nebezpečný.
► Spotrebič neprevádzkujte bez
kryčky dosky.

⚠ VAROVANIE
Riziko poranenia!
Pri prevádzke na podstavci sa môže
spotrebič prevrátiť.
► Pred uvedením spotrebiča do pre-
vádzky bezpodmienečne upevnite
nožičky spotrebiča príchytkami
→ *Strana 39* výrobcu.

POZOR!

Keď sa spotrebič nainštaluje v oblastiach ohrozených mrazom alebo vo vonkajšom prostredí, zamrznutá zvyšková voda v spotrebiči môže poškodiť spotrebič a zamrznuté hadice sa môžu pretrhnúť alebo prasknúť.

- ▶ Neinštalujte a neprevádzkujte spotrebič v oblastiach ohrozených mrazom alebo vonku.

Na spotrebiči bol pred vyexpedovaním zo závodu vykonaný funkčný test a spotrebič môže obsahovať zvyškovú vodu. Keď sa spotrebič nakloní o viac než 40°, môže táto zvyšková voda vytiecť.

- ▶ Spotrebič opatrne nakloňte.

Miesto inštalácie Požiadavky

Na podstavci

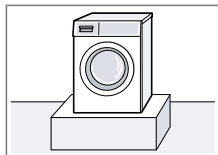

Spotrebič upevnite príchytkami → *Strana 39*.

V podkroví s drevenou podlahou na trámoch

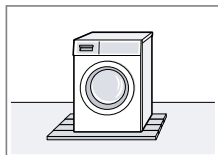

Spotrebič nainštalujte na drevenú dosku odolnú voči vode, ktorá je pevne zoskrutkovaná k podlahe. Hrúbka drevenej dosky by mala byť minimálne 30 mm.

Miesto inštalácie Požiadavky

V kuchynskej linke

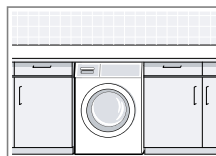

- Potrebná je šírka výklenku 60 cm.
- Spotrebič nainštalujte iba pod kompaktnú pracovnú dosku, ktorá je pevne spojená so susednými skrinkami.

Pri stene

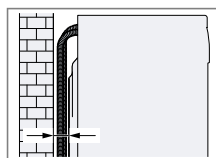

Medzi stenu a spotrebič nezacviknite hadice.

4.4 Odstránenie prepravných poistiek

Spotrebič je zaistený na prepravu prepravnými poistkami na zadnej strane spotrebiča.

Poznámky

- Venujte pozornosť informáciám na tému Bezpečnosť → *Strana 4* a Zabránenie vecným škodám → *Strana 10*, aby ste spotrebič mohli bezpečne používať.
- Odložte prepravné poistky, skrutky a objímky pre prípad neskoršej prepravy → *Strana 68*.

1. Vytiahnite hadice z držiakov.

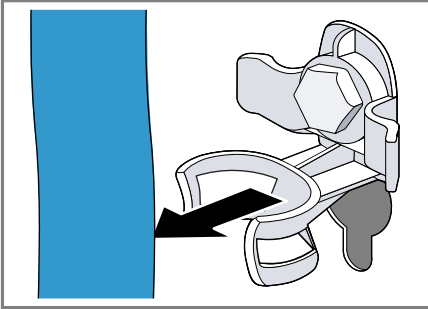

2. Povoľte všetky 4 prepravné poistky skrutkovým kľúčom veľkosti 13 ① a odstráňte ich ②.

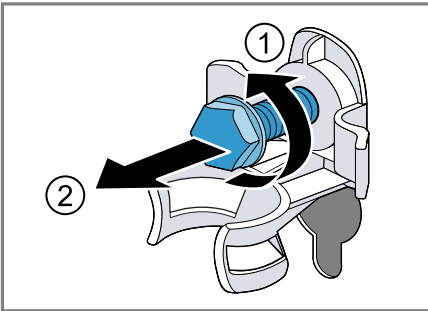

3. Sieťové prírodné vedenie vytiahnite z držiaka.

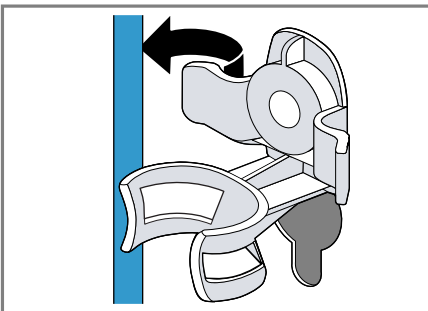

4. Odstráňte 4 objímky.

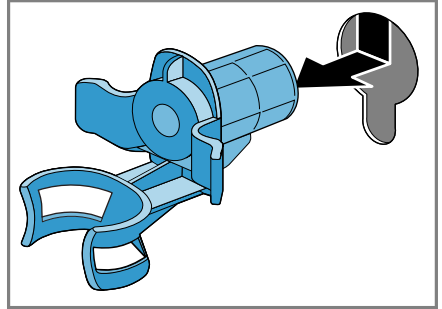

5. Nasadíte 4 krytky.

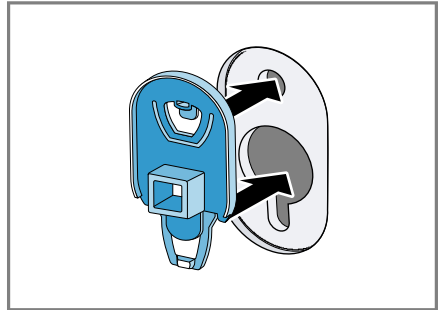

6. 4 krytky zatlačte zhora.

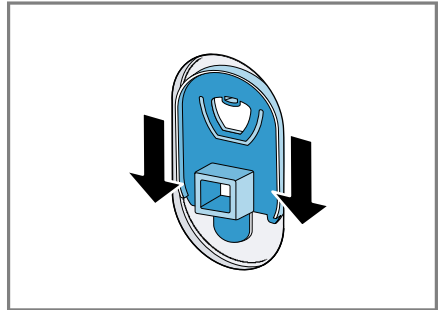

4.5 Připojení spotřebiča

Připojení přírodní hadice vody

Poznámka: Venujte pozornost informáciám na tému Bezpečnost → Strana 4 a Zabránenie vecným škodám → Strana 10, aby ste spotrebič mohli bezpečne používať.

VAROVANIE

Riziko zásahu elektrickým prúdom!

Spotrebič obsahuje súčasti, ktoré sú pod napätím. Dotyk súčastí, ktoré sú pod napätím, je nebezpečný.

- Elektrický ventil Aquastop neponárajte do vody.

1. Pripojte prívodnú hadicu vody na prívod vody (26,4 mm = 3/4").

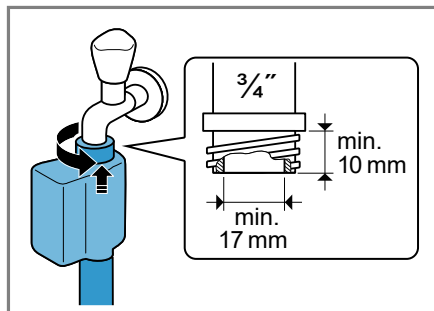

2. Otvorte opatrne vodovodný kohútik a skontrolujte tesnosť pripojovacích miest.

Spôsoby pripojenia odtoku vody

Tieto informácie vám pomôžu pripojiť spotrebič na odtok vody.

Poznámka: Venujte pozornosť informáciám na tému Bezpečnosť → *Strana 4* a Zabránenie vecným škodám → *Strana 10*, aby ste spotrebič mohli bezpečne používať.

POZOR!

Pri odčerpávaní je odtoková hadica vody pod tlakom a môže sa uvoľniť z nainštalovaného miesta pripojenia.

- Odtokovú hadicu vody zistite proti neúmyselnému uvoľneniu.

Poznámka: Dodržiavajte výšky odčerpávania. Maximálna výška odčerpávania je 100 cm.

Odtok do sifónu

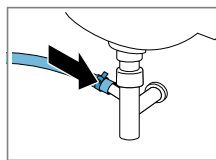

Miesto pripojenia zaistíte hadicovou objímkou (24 – 40 mm).

Odtok do umývadla

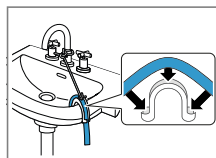

Odtokovú hadicu vody zafixujete a zaistíte tvarovkou.

Odtok do plastovej rúry s gumovým hrdlom alebo do odtokového otvoru v podlahe.

Odtokovú hadicu vody zafixujete a zaistíte tvarovkou.

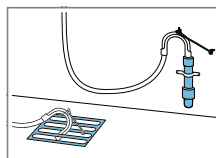

4.6 Vyrovnávanie spotrebiča

Aby sa znížila hlučnosť a vibrácie a pohybovanie spotrebiča, spotrebič správne vyrovnajte.

Poznámka: Venujte pozornosť informáciám na tému Bezpečnosť → *Strana 4* a Zabránenie vecným škodám → *Strana 10*, aby ste spotrebič mohli bezpečne používať.

1. Skrutkovým kľúčom veľkosti 17 po-voľte v smere chodu hodinových ručičiek poistné matice.

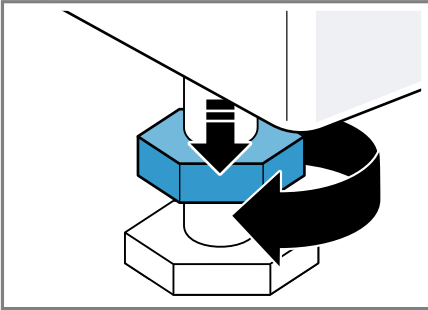

2. Spotrebič vyrovnajte otáčaním nožičiek. Skontrolujte vodováhou, či je spotrebič vyrovnaný.

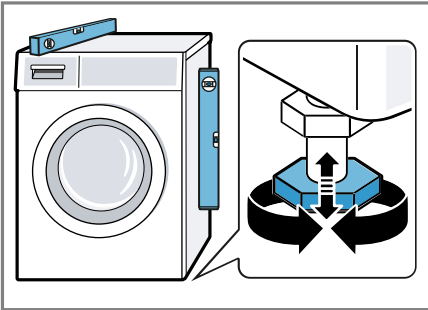

Všetky nožičky spotrebiča musia stáť pevne na podlahe.

3. Poistné matice pevne pritiahnite skrutkovým kľúčom veľkosti 17 proti skrini spotrebiča.

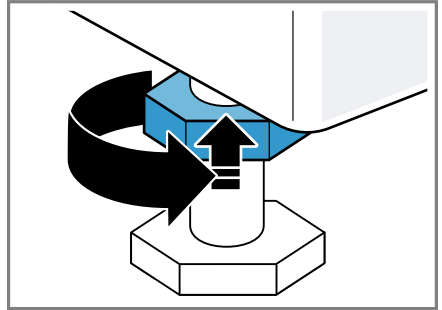

Pridržiavajte pritom nožičku spotrebiča a neprestavte jej výšku.

4.7 Elektrické pripojenie spotrebiča

Poznámka: Venujte pozornosť informáciám na tému Bezpečnosť → *Strana 4* a Zabránenie vecným škodám → *Strana 10*, aby ste spotrebič mohli bezpečne používať.

1. Zapojte konektor napájacieho kábla spotrebiča do elektrickej zásuvky v blízkosti spotrebiča.

Informácie o pripojení spotrebiča nájdete v technických údajoch → *Strana 72*.

2. Skontrolujte, či je sieťová zástrčka pevne zasunutá.

5 Oboznámenie sa

5.1 Spotrebič

Tu nájdete prehľad komponentov vášho spotrebiča.

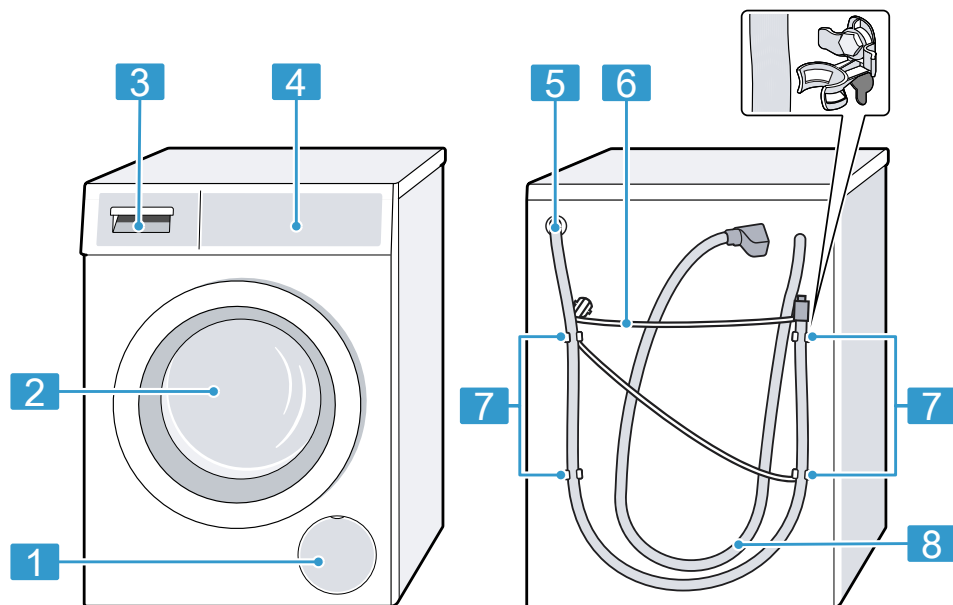

V závislosti od typu spotrebiča sa môžu detaily na obrázku líšiť, napr. farba a tvar.

1 Servisná klapka vypúšťacieho čerpadla → *Strana 56*

2 Dvierka

3 Zásuvka na prací prostriedok → *Strana 19*

4 Ovládacie prvky → *Strana 19*

5 Odtoková hadica vody → *Strana 16*

6 Sieťové prívodné vedenie → *Strana 17*

7 Prepravné poistky → *Strana 14*

8 Prívodná hadica vody → *Strana 15*

5.2 Zásuvka na prací prostriedok

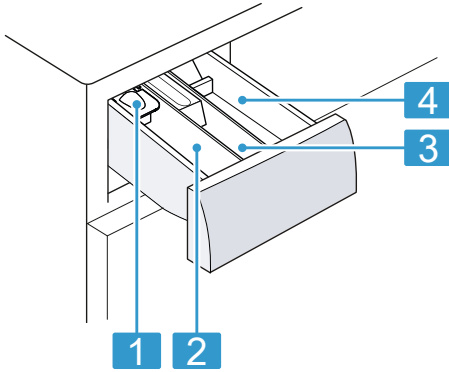

-
- 1** Dávkovacia pomôcka na tekutý prací prostriedok
→ "Vloženie dávkovacej pomôcky na tekutý prací prostriedok", *Strana 45*
-
- 2** Komora II:
- Prací prostriedok na hlavné pranie
 - Zmäkčovač
 - Bielidlo
 - Soľ na škrvny
-
- 3** Komora ☼:
- Aviváž
 - Tekutý škrob
 - Impregnačný prostriedok
-
- 4** Komora I:
- Prací prostriedok na predpranie
 - Hygienický prací prostriedok
-

5.3 Ovládacie prvky

Pomocou ovládacieho poľa môžete nastaviť všetky funkcie vášho spotrebiča a získať informácie o prevádzkovom stave.

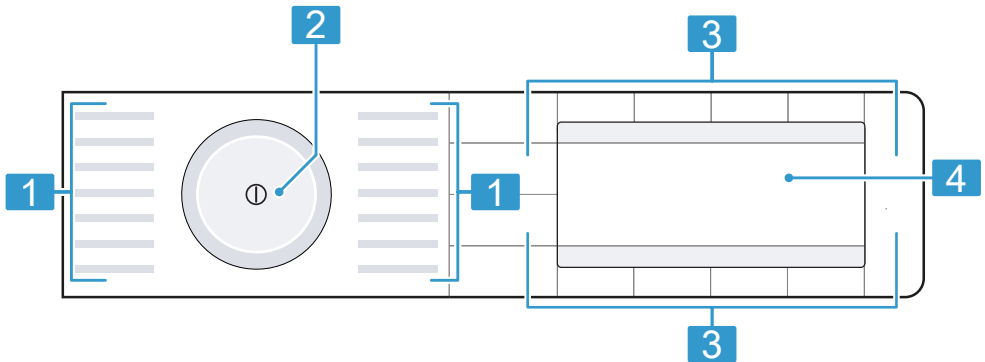

1 Programy → *Strana 27*

2 Volič programov
→ *Strana 44*

3 Tlačidlá → *Strana 24*

4 Displej → *Strana 21*

5.4 Logika ovládania

Hlavné menu

Nastavenia programu vyberiete stlačením tlačidiel nad a pod symbolmi.

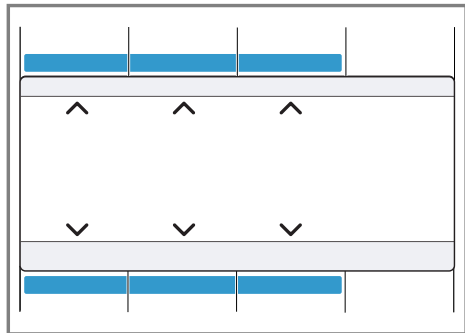

Zvolené nastavenie programu sa zobrazí v strede na displeji.

Podmenu

Nastavenia vyberiete stlačením tlačidiel pod symbolmi, kým sa na displeji nezvolí požadované nastavenie.

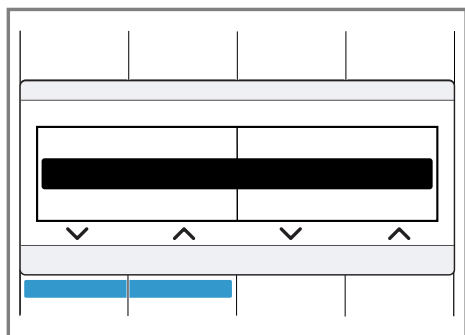

Nastavenia vyberiete stlačením tlačidiel pod symbolmi, kým sa na displeji nezvolí požadované nastavenie.

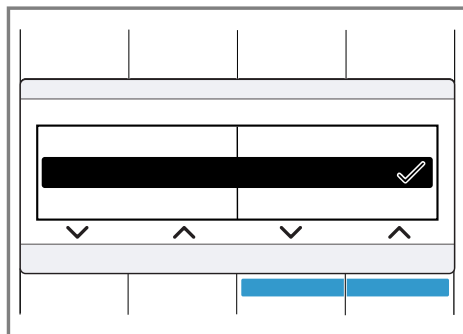

Keď je nastavenie aktivovaná, zobrazí sa na displeji ✓. Výber sa nemusí znova potvrdiť. Podmenu sa automaticky zatvorí po niekoľkých sekundách.

6 Displej

Na displeji uvidíte aktuálne hodnoty nastavenia, možnosti výberu alebo texty upozornení.

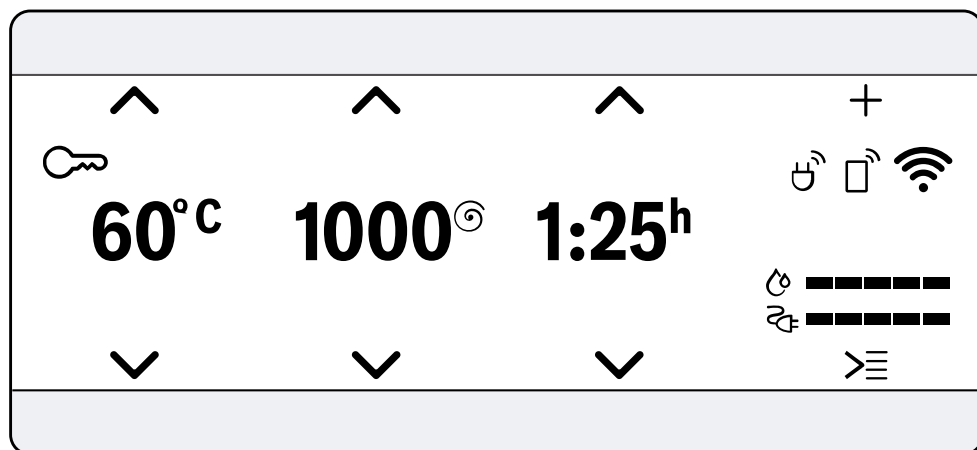













Príklad zobrazenia na displeji

Ukazovateľ	Názov	Popis
0.40 h ¹	Čas trvania programu/zostávajúci čas programu	Približný predpokladaný čas trvania programu alebo zostávajúci čas programu.
10h ¹	Čas Hotové za	Koniec programu bol stanovený a zobrazia sa zostávajúce hodiny. → "Tlačidlá", Strana 24
9 kg ¹	Odporúčaná náplň	Maximálne množstvo náplne pre nastavený program v kg.
0 - 1400 [⊙]	Počet otáčok pri odstreďovaní	Nastavený počet otáčok odstreďovania v ot/min. → "Tlačidlá", Strana 24 0: bez odstreďovania, len odčerpávanie
❄ - 90 °C	Teplota	Nastavená teplota v °C. → "Tlačidlá", Strana 24 ❄ (studená)
∨ ^	Navigácia	Výber nastavení. → "Logika ovládania", Strana 20

¹ Príklad

Ukazovateľ	Názov	Popis
+	Ďalšie nastavenia programov	Aktivovanie, deaktivovanie ďalších nastavení programu alebo ich prispôbenie. → "Tlačidlá", Strana 25
☰	Uloženie programu Ďalšie programy	Uložte program → Strana 45. Nastavte ďalšie programy → Strana 44.
🔑	Detská poistka	<ul style="list-style-type: none"> ■ svieti: Detská poistka je aktivovaná. ■ bliká: Detská poistka je aktivovaná a volič programov bol prestavený. → "Deaktivovanie detskej poistky", Strana 48
📄	Ľahké žehlenie	Redukcia pokrčenia je aktivovaná. → "Tlačidlá", Strana 26
👤 ⁺ 👤 ⁺¹ 👤 ⁺² 👤 ⁺³	Plákanie Plus	Prídavné plákaacie cykly sú aktivované. → "Tlačidlá", Strana 25
⬇️	Predpranie	Predpranie aktivované. → "Tlačidlá", Strana 25 Predpranie aktivované.
👤	Voda plus	Pranie z väčším množstvom vody je aktivované. → "Tlačidlá", Strana 26
👤	Namáčanie	Namáčanie je aktivované. → "Tlačidlá", Strana 26
👤	Stop plákania	Funkcia Stop plákania je aktivovaná. → "Tlačidlá", Strana 26
👤	Tiché pranie	Tiché pranie je aktivované. → "Tlačidlá", Strana 26
👤	Dojčenská strava	Druh škvŕn je aktivovaný.
👤	Krv	Druh škvŕn je aktivovaný.
👤	Vajce	Druh škvŕn je aktivovaný.
👤	Jahody	Druh škvŕn je aktivovaný.
👤	Zemina a piesok	Druh škvŕn je aktivovaný.
👤	Tráva	Druh škvŕn je aktivovaný.
👤	Káva	Druh škvŕn je aktivovaný.
👤	Kozmetika	Druh škvŕn je aktivovaný.
👤	Pomaranč	Druh škvŕn je aktivovaný.
👤	Červené víno	Druh škvŕn je aktivovaný.

¹ Príklad

Ukazovateľ	Názov	Popis
	Čokoláda	Druh škvŕn je aktivovaný.
	Pot	Druh škvŕn je aktivovaný.
	Špinavé ponožky	Druh škvŕn je aktivovaný.
	Kuchynský tuk/ olej	Druh škvŕn je aktivovaný.
	Čaj	Druh škvŕn je aktivovaný.
	Paradajky	Druh škvŕn je aktivovaný.
	Spotreba energie	Spotreba energie pre nastavený program. <ul style="list-style-type: none"> ■ —: nízka spotreba energie ■ ————: vysoká spotreba energie
	Spotreba vody	Spotreba vody pre nastavený program. <ul style="list-style-type: none"> ■ —: nízka spotreba vody ■ ————: vysoká spotreba vody
	Diaľkový štart	Diaľkový štart je aktivovaný. → "Tlačidlá", Strana 25
	Wi-Fi	<ul style="list-style-type: none"> ■ svieti: Spotrebič spojený s domácou sieťou. ■ bliká: Spotrebič sa pokúša spojiť s domácou sieťou. → "Home Connect ", Strana 48
	Wi-Fi	Spotrebič nie je pripojený k domácej sieti. → "Home Connect ", Strana 48
	Správa spotreby energie	Spotrebič je spojený so systémom Smart Energy (správa spotreby energie). → "Spojenie spotrebiča so správou spotreby energie", Strana 51
Dosage: _ 50 % ¹	Odporúčané dávkovanie	Odporúčané dávkovanie pre prací prostriedok. → "Dávkovanie pracieho prostriedku", Strana 43 Poznámka: Odporúčané dávkovanie udáva, aké množstvo náplne pre dávkovanie pracieho prostriedku sa má predpokladať. Percentuálna hodnota sa vzťahuje na maximálne množstvo náplne pre program.









¹ Príklad







7 Tlačidlá

Tlačidlom **Options**  otvorte podmenu pre ďalšie nastavenia programu. Ďalšie nastavenia programov sú uvedené v prehľade tlačidiel.

Výber nastavení programu závisí od nastaveného programu. Možnosti výberu pre každý program nájdete v prehľade

→ "Programy", Strana 27.

Tlačidlo	Výber	Opis
Start/Reload  (štart/doplnenie/ pauza)	<ul style="list-style-type: none"> ■ Spustiť ■ Zrušiť ■ Pozastaviť 	Spustenie, zrušenie alebo pozastavenie programu.
SpeedPerfect 	<ul style="list-style-type: none"> ■ Aktivovanie ■ Deaktivovanie 	Aktivovanie alebo deaktivovanie prania so skráteným časom. Poznámka: Spotreba energie sa zvýši. Výsledok prania sa tým nezhorší.
Intensive Plus  ⁺ (intenzívny plus)	<ul style="list-style-type: none"> ■ Aktivovanie ■ Deaktivovanie 	Aktivovanie alebo deaktivovanie prania s predĺženým časom. Doba trvania programu sa predĺži až o 30 minút. Vhodný na mimoriadne znečistenú bielizeň.
 AntiStain	Viacnásobný výber	Vyberte druh škvŕn. Teplota, pohyb bubna a čas namáčania sa prispôbia charakteru škvŕn.
Finished in  (hotové za)	1 – 24 hodín	Štanovenie skončenia programu. Čas trvania programu je už obsiahnutý v nastavenom počte hodín. Po spustení programu sa zobrazí čas trvania programu.
Temp.  (voľba teploty)	 – 90 °C	Prispôsobenie teploty v °C.
Spin  (otáčky)	0 – 1400 ot/min	Prispôsobenie otáčok alebo deaktivovanie odstredovania. Stlačením 0 sa odčerpá voda a deaktivuje sa odstredovanie na konci prania. Bielizeň zostane ležať mokrá v bubne.
 (sieťový vypínač)	<ul style="list-style-type: none"> ■ Zapnutie ■ Vypnutie 	Zapnutie alebo vypnutie spotrebiča.





Tlačidlo	Výber	Opis
Remote Start  (vzdialený štart)	<ul style="list-style-type: none"> ■ Aktivovanie ■ Deaktivovanie ■ Home Connect ■ Otvorenie menu 	<p>Keď krátko stlačíte tlačidlo, aplikáciou Home Connect sa povolí diaľkový štart spotrebiča.</p> <p>Keď stlačíte tlačidlo na cca 3 sekundy, otvoríte menu Home Connect.</p> <p>Poznámky</p> <ul style="list-style-type: none"> ■ Diaľkový štart sa z bezpečnostných dôvodov neaktivuje, keď sú dvierka otvorené. ■ Diaľkový štart sa z bezpečnostných dôvodov deaktivuje za týchto podmienok: <ul style="list-style-type: none"> – Otvorte dvierka. – Stlačte Start/Reload . – Stlačte Remote Start . – Vypnite spotrebič. – Po výpadku prúdu.
Child Lock  3 sec. (detský zámok 3 s)	<ul style="list-style-type: none"> ■ Aktivovanie ■ Deaktivovanie 	<p>Aktivovanie alebo deaktivovanie detskej poistky.</p> <p>Panel zaistíte proti neúmyselnej obsluhu.</p> <p>Ak bola aktivovaná detská poistka a spotrebič sa vypol, detská poistka zostane aktivovaná.</p> <p>→ "Detská poistka", <i>Strana 48</i></p>
Basic Settings  3 sec. (nastavenie 3 s)	Základné nastavenie → <i>Strana 53</i>	<p>Zmena základných nastavení spotrebiča.</p> <p>→ "Zmena základných nastavení", <i>Strana 54</i></p>
Options  (možnosti)	Viacnásobný výber	<p>Aktivovanie ďalších nastavení.</p> <p>→ "Prispôsobenie ďalších nastavení programu", <i>Strana 44</i></p> <p>Ďalšie nastavenia programov nájdete v tomto prehľade.</p>
Prewash (predpierka)	<ul style="list-style-type: none"> ■ Aktivovanie ■ Deaktivovanie 	<p>Aktivovanie alebo deaktivovanie predprania, napr. na pranie silno znečistenej bielizne.</p>
Rinse Plus (plákanie plus)	<ul style="list-style-type: none"> ■ Aktivovanie ■ Deaktivovanie 	<p>Aktivovanie alebo deaktivovanie až troch prídavných plákaní.</p> <p>Odporúča sa pri mimoriadne citlivej pokožke alebo v oblastiach s veľmi mäkkou vodou.</p>





Tlačidlo	Výber	Opis
Rinse Hold (stop plákania)	<ul style="list-style-type: none"> ■ Aktivovanie ■ Deaktivovanie 	<p>Aktivovanie alebo deaktivovanie odstreďovania a odčerpania na konci prania.</p> <p>Po poslednom plákaní zostane bielizeň ležať vo vode.</p> <p>→ <i>"Pokračovanie programu pri Stop plákania", Strana 47</i></p>
Silent Wash (mix tichý)	<ul style="list-style-type: none"> ■ Aktivovanie ■ Deaktivovanie 	<p>Aktivovanie alebo deaktivovanie tichého prania, napr. pri praní v noci.</p> <p>Signál na konci programu je deaktivovaná a otáčky záverečného odstreďovania sa znížia.</p>
Water Plus (voda plus)	<ul style="list-style-type: none"> ■ Aktivovanie ■ Deaktivovanie 	<p>Pranie z väčším množstvom vody.</p> <p>Odporúča sa pri mimoriadne citlivej pokožke a na nezaťažujúce ošetrovanie bielizne.</p>
Soaking (namáčanie)	<ul style="list-style-type: none"> ■ Aktivovanie ■ Deaktivovanie 	<p>Aktivovanie alebo deaktivovanie namáčania.</p> <p>Pred hlavným pracím cyklom zostane bielizeň ležať dlhšie vo vode.</p> <p>Na bielizeň s mimoriadne odolným znečistením.</p>
Easy-Iron (ľahké žehlenie)	<ul style="list-style-type: none"> ■ Aktivovanie ■ Deaktivovanie 	<p>Aktivovanie alebo deaktivovanie prania s redukciami pokrčenia.</p> <p>Aby sa redukovalo pokrčenie bielizne, prispôsobí sa priebeh a otáčky odstreďovania.</p> <p>Bielizeň je po vypraní taká vlhká, že sa vyrovná na šnure na bielizeň.</p>

8 Programy



Tu nájdete prehľad programov. Tu získate informácie o náplni a možnostiach nastavenia programov.

Tip: Etikety so symbolmi ošetrovania bielizne vám poskytujú dodatočné pokyny na výber vhodného programu.
→ "Značky na etiketách so symbolmi ošetrovania bielizne", Strana 42





Program	Opis	Nastavenia programu
bavlna	Pranie odolných textílií z bavlny, ľanu a zmesových tkanín. Vhodný aj ako časovo skrátený program na no-málne znečistenú bielizeň, keď aktivujete SpeedPer-fect  . Ak je SpeedPer-fect  aktivovaný, maxi-málna náplň sa zníži na 5 kg.	<ul style="list-style-type: none"> Intensive Plus  Easy-Iron Water Plus Soaking Silent Wash Prewash Rinse Hold Rinse Plus  AntiStain SpeedPerfect  Max. otáčky odstredova-nia (ot/min) ¹ 1400 Max. teplota (°C) 90
¹ Nastavenie programu		



Program	Opis	
eco 40-60	<p>Pranie textílií z bavlny, ľanu a zmesových tkanín.</p> <p>Poznámka: Textílie, ktoré sa podľa symbolu ošetrovania môžu prať pri teplote od 40 °C  do 60 °C , sa môžu prať spoločne.</p> <p>Účinnosť prania zodpovedá najlepšej možnej triede účinnosti prania podľa zákonom stanovených hodnôt.</p> <p>Pri tomto programe sa teplota prania nastavuje automaticky v závislosti od množstva náplne, aby sa dosiahla optimálna energetická účinnosť s najlepšou možnou účinnosťou.</p>	<p style="writing-mode: vertical-rl; transform: rotate(180deg);">Nastavenia programu</p> <p>Intensive Plus </p> <p>Easy-Iron</p> <p>Water Plus</p> <p>Soaking</p> <p>Silent Wash</p> <p>Prewash</p> <p>Rinse Hold</p> <p>Rinse Plus</p> <p> AntiStain</p> <p>SpeedPerfect </p> <p>Max. otáčky odstredovania (ot/min) ¹ 1400</p> <p>Max. teplota (°C)</p>

¹ Nastavenie programu



Program	Opis	Nastavenia programu		
		Intensive Plus 	●	●
		Easy-Iron	●	●
		Water Plus	●	●
		Soaking	●	●
		Silent Wash	●	●
		Prewash	●	●
		Rinse Hold	●	●
		Rinse Plus	●	●
		 AntiStain	●	●
		SpeedPerfect 	●	-
		Max. otáčky odstredovania (ot/min) ¹	1200	1400
		Max. teplota (°C)	60	60
Max. náplň (kg)	<p>nosťou prania. Teplotu prania nie je možné zmeniť.</p> <p>4</p> <p>Pranie textílií zo syntetiky a zmesových tkanín.</p> <p>4</p> <p>Pranie textílií z bavlny, ľanu, syntetiky a zmesových tkanín. Vhodný na mierne znečistenú bielizeň.</p> <p>2</p> <p>Pranie jemných textílií, ktoré sa môžu prať, z hodváb, viskózy a syntetiky. Používajte prací prosriedok na jemnú bielizeň alebo hodváb.</p>			

¹ Nastavenie programu



Program	Opis	Nastavenia programu
Max. náplň (kg)		Intensive Plus  Easy-Iron Water Plus Soaking Silent Wash Prewash Rinse Hold Rinse Plus  AntiStain SpeedPerfect  Max. otáčky odstredovania (ot/min) ¹ Max. teplota (°C)
 vlna	<p>Poznámka: Zvlášť chýlostivé textilie alebo textilie s háčikmi, očkami alebo strmienkami perte v sieťke na bielizeň.</p> <p>Pranie vlny alebo textílií s vysokým podielom vlny, ktoré sa dajú prať ručne a v pračke.</p> <p>Aby sa predišlo zrazeniu bielizne, bubon s textíliami sa pohybuje mimoriadne šetrne s dlhými pauzami. Používajte prací pros-triedok na vlnu.</p>	800 40
... ďalšie	Nastavenie ďalších programov. Ďalšie programy nájdete v tomto prehľade programov.	
¹	Nastavenie programu	

Program	Opis	Nastavenia programu			
		Intensive Plus 			
		Easy-Iron			
		Water Plus			
		Soaking			
		Silent Wash			
		Prewash			
		Rinse Hold			
		Rinse Plus			
		 AntiStain			
		SpeedPerfect 			
		Max. otáčky odstredovania (ot/min) ¹	1400	1400	1400
		Max. teplota (°C)	-	-	40
	Max. náplň (kg)	-	-	-	-
	Voliteľné nastavenia programu závisia od nastaveného programu.	-	-	-	-
Drain (odčerpávanie)	Odčerpávanie vody, napr. po zrušení programu. Nepoužívajte aviváž.	-	-	-	-
Rinse/Freshen Up (plákanie)	Plákanie s následným odstredovaním a odčerpávaním vody.	-	-	-	-
Spin (odstredovanie)	Odstredovanie a odčerpávanie vody. Nepoužívajte aviváž.	-	-	-	-
tmavá bielizeň	Pranie tmavých textílií, textílií intenzívnych farieb z bavlny a ľahko udržiavateľných textílií, napr. džínsov.	-	-	-	4
	Bielizeň perie obrátenú na rubovú stranu.				



¹ Nastavenie programu

Program	Opis	Nastavenia programu
	<p>Použite tekutý prací pros- triedok.</p> <p>Duвет (pri- krývky)</p> <p>Pranie vankúšov plnených syntetickým vláknom, pre- šivaných prikrývok alebo výplní s paperím. Veľké kusy perie jednotli- vo.</p> <p>Používajte prací pros- triedok na papere alebo jemnú bielizeň. Dávkujte úsporne. Nepoužívajte aviváž.</p> <p>Poznámka: Aby ste za- bránili nadmernému pene- niu, pred práním najprv zrolujte kus bielizne a od- stráňte z bielizne vzduch.</p>	<p>Intensive Plus </p> <p>Easy-Iron</p> <p>Water Plus</p> <p>Soaking</p> <p>Silent Wash</p> <p>Prewash</p> <p>Rinse Hold</p> <p>Rinse Plus</p> <p> AntiStain</p> <p>SpeedPerfect </p> <p>Max. otáčky odstred'o- vania (ot/min) ¹</p> <p>Max. teplota (°C)</p> <p>1200</p> <p>60</p>



¹ Nastavenie programu

Program	Nastavenia programu
<p>Drum clean (čistenie bubna)</p> <p>Čistenie a starostlivosť o bubon. Použite program v týchto prípadoch:</p> <ul style="list-style-type: none"> ■ pred prvým použitím ■ pri častom praní s teplotami 40 °C a nižšími ■ po dlhšej neprítomnosti <p>Použite univerzálny prací prostriedok alebo bieliaci prací prostriedok. Aby sa zabránilo tvorbe peny, znížte množstvo pracieho prostriedku na polovicu.</p> <p>Nepoužívajte aviváž. Nepoužívajte pracie prostriedky na vlnu, jemnú bielizeň alebo tekuté pracie prostriedky.</p>	<p>Intensive Plus </p> <p>Easy-Iron</p> <p>Water Plus</p> <p>Soaking</p> <p>Silent Wash ●</p> <p>Prewash</p> <p>Rinse Hold</p> <p>Rinse Plus</p> <p> AntiStain</p> <p>SpeedPerfect </p> <p>Max. otáčky odstredovania (ot/min) ¹ 1200</p> <p>Max. teplota (°C)</p>



¹ Nastavenie programu

Program	Opis	Nastavenia programu	
		Intensive Plus  Easy-Iron Water Plus Soaking Silent Wash Prewash Rinse Hold Rinse Plus  AntiStain SpeedPerfect  Max. otáčky odstredovania (ot/min) ¹ Max. teplota (°C)	● ● ● ● ● ● ● ● ● ● ● ● ● 1400 60 ● ● ● ● ● ● ● ● 1400 90
	Max. náplň (kg)	Signál na konci programu je deaktivovaný a prednastavený je redukovaný počet otáčok záverečného odstredovania.	6,5
	AlergiaPlus	Pranie odolných textílií z bavlny, ľanu a zmesových tkanín. Vhodný pre alergikov a pri zvýšených hygienických nárokoch.	4 Poznámka: Po dosiahnutí nastavenej teploty zostane teplota rovnaká počas celého prania.
	Towels (ute-ráky)	Pranie odolných textílií z bavlny a zmesových tkanín, napr. uterákov a županov.	4





¹ Nastavenie programu

Program	Opis	
Nastavenia programu	Intensive Plus 	●
	Easy-Iron	●
	Water Plus	●
	Soaking	●
	Silent Wash	●
	Prewash	●
	Rinse Hold	●
	Rinse Plus	●
	 AntiStain	●
	SpeedPerfect 	1
	Max. otáčky odstředování (ot/min) ¹	800
Max. teplota (°C)	60	
Max. náplň (kg)	2	
košele/blůzky	<p>Pranie košiel a blúzok z bavlny, ľanu, syntetických alebo zmesových tkanín, ktoré netreba žehliť.</p> <p>Tip: Aby ste zabránili pokrčeniu bielizne, aktivujte Easy-Iron. Bielizeň sa len kratko odstredí a mokrá sa môže vybrať. Mokré košele a blůzky zaveste, aby sa vyrovnali.</p> <p>Poznámka: Košele a blůzky z hodvábu alebo jemných materiálov perte pomocou programu jemné/hodváb.</p>	

¹ Nastavenie programu

Program	Opis	Nastavenia programu
šport/fitness	<p>Pranie športových a voľnočasových textílií zo syntetiky, mikrovláknových materiálov a flisu.</p> <p>Používajte prací prostriedok na športové textílie.</p> <p>Nepoužívajte aviváž.</p> <p>Tip: Silno znečistenú bielizeň perťe pomocou programu ľahko udržiavateľné.</p>	<p>Intensive Plus </p> <p>Easy-Iron</p> <p>Water Plus</p> <p>Soaking</p> <p>Silent Wash</p> <p>Prewash</p> <p>Rinse Hold</p> <p>Rinse Plus</p> <p> AntiStain</p> <p>SpeedPerfect </p> <p>Max. otáčky odstredovania (ot/min)¹</p> <p>Max. teplota (°C)</p>
		<p>2</p> <p>800</p> <p>40</p>
rýchly 15'/30'	<p>Pranie textílií z bavlny, syntetiky a zmesových tkanín.</p> <p>Krátky program na mierne znečistené malé dávky bielizne.</p> <p>Čas trvania programu je cca 30 minút.</p>	<p>1200</p> <p>40</p>

¹ Nastavenie programu

Program	Opis
<p>Max. náplň (kg)</p>	<p>Nastavenia programu</p> <ul style="list-style-type: none"> Intensive Plus  Easy-Iron Water Plus Soaking Silent Wash Prewash Rinse Hold Rinse Plus  AntiStain SpeedPerfect  Max. otáčky odstredovania (ot/min) ¹ Max. teplota (°C)
	<p>Keď chcete skrátiť čas trvania programu na 15 minút, aktivujte SpeedPerfect . Maximálna náplň sa zníži na 2 kg.</p>
	<p>¹ Nastavenie programu</p>

9 Príslušenstvo

Používajte originálne príslušenstvo. Je prispôbené vášmu spotrebiču.

	Použitie	Objednávacie číslo
Predĺženie prírodnej hadice vody	Predĺženie prírodnej hadice studenej vody alebo prírodnej hadice vody s Aquastopom (2,50 m).	WMZ2381
Podesta s výsuvom	Spotrebič nainštalujte vyššie, aby sa dal ľahko naplniť a vyprázdniť. Vo výsuve je integrovaný kôš na bielizeň na prepravu bielizne.	WMZPW20W
Príchytky	Zlepšenie stability spotrebiča.	WMZ2200
Vložka na tekutý prací prostriedok	Dávkovanie tekutého pracieho prostriedku.	00605740

10 Pred prvým použitím

Pripravte spotrebič na používanie.

10.1 Spustenie prania naprázdno

Pred opustením závodu bol váš spotrebič dôkladne preskúšaný. Aby sa prípadná zvyšková voda odstránila, vykonajte prvé pranie bez bielizne.

Poznámka: Venujte pozornosť informáciám na tému Bezpečnosť → *Strana 4* a Zabránenie vecným škodám → *Strana 10*, aby ste spotrebič mohli bezpečne používať.

1. Stlačte .

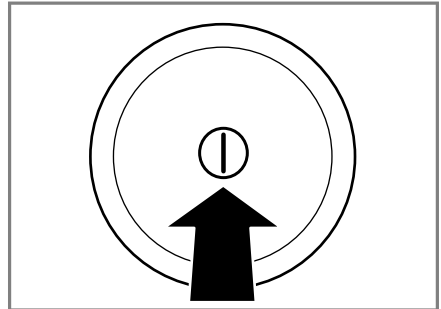

Zapnutie spotrebiča môže trvať niekoľko sekúnd.

2. Nastavte program **Drum clean**.
3. Zatvorte dvierka.

4. Vytiahnite zásuvku na prací prostriedok.

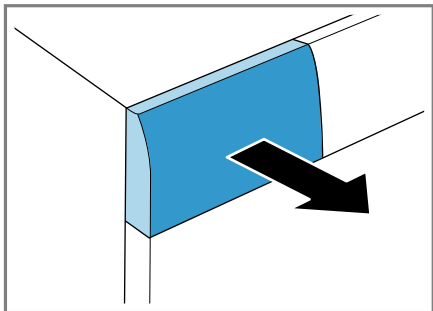

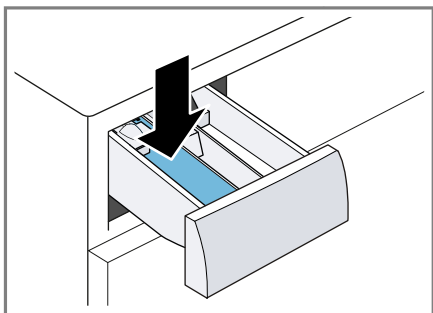

5. Univerzálny prášok na pranie dajte do komory II.

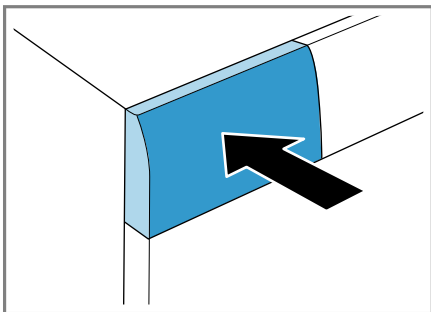

Peneniu zabránite tým, že použijete iba polovicu odporúčaného množstva pracieho prostriedku na mierne znečistenie. Nepoužívajte univerzálny prací prostriedok alebo prací prostriedok na jemnú bielizeň.

6. Zasuňte zásuvku na prací prostriedok. Zasuňte zásuvku na prací prostriedok.



7. Na spustenie programu stlačte **Start/Reload**  (**štart/doplnenie/pauza**).
- ✓ Na displeji sa zobrazí zostávajúci čas trvania programu.
8. Prvé pranie spustíte stlačením , aby sa spotrebič vypol.
→ "Základná obsluha", Strana 44

11 Bielizeň

11.1 Príprava bielizne

POZOR!

Predmety ponechané v bielizni môžu poškodiť bielizeň a bubon.

- ▶ Pred prevádzkou vyberte všetky predmety z vreciek bielizne.
- ▶ Aby sa šetril váš spotrebič a bielizeň, bielizeň si najprv pripravte.
 - Vyprázdňte všetky vrecká.
 - Keľkou odstráňte piesok zo všetkých záhybov a vreciek.
 - Obliečky prikrývok a vankúšov zatvorte.
 - Zatvorte všetky zipsy, suché zipsy, háčiky a očká.
 - Látkové opasky a šnúry záster zviažte alebo použite sieťku na bielizeň.

- Odstráňte úchytky na záclony a olovené pásky alebo použite sieťku na bielizeň.
- Na malé kusy bielizne, napr. detské ponožky, použite sieťku na bielizeň.
- Bielizeň rozložte a ponatriasajte.
- Perte spoločne veľké a malé kusy bielizne.
- Čerstvé škvryny namočte do mydlového roztoku (nešúchajte).
- Odolné, zaschnuté škvryny sa dajú odstrániť viacnásobným praním.

11.2 Triedenie bielizne

Poznámka: Venujte pozornosť informáciám na tému Bezpečnosť → *Strana 4* a Zabránenie vecným škodám → *Strana 10*, aby ste spotrebič mohli bezpečne používať.

- ▶ Aby sa zlepšil výsledok prania a zabránilo sfarbeniu, bielizeň pred praním roztriedte podľa nasledujúcich kritérií.
 - Druh tkaniny a vlákien
 - Biela bielizeň
 - Farebná bielizeň
 - Novú farebnú bielizeň perte prvý raz zvlášť.
 - Znečistenie → *Strana 41*
 - Značky na etiketách so symbolmi ošetrovania bielizne → *Strana 42*

11.3 Stupne znečistenia

Stupeň znečistenia	Znečistenie	Príklady
ľahko	<ul style="list-style-type: none"> ■ Znečistenie alebo škvryny nie sú viditeľné. ■ Bielizeň napáchla. 	Ľahké letné oblečenie alebo športové oblečenie, ktoré bolo nosené niekoľko hodín.
Normálne	Znečistenie alebo ľahké škvryny sú viditeľné.	<ul style="list-style-type: none"> ■ Tričká, košele alebo blúzky sú prepotené alebo boli viackrát nosené. ■ Uteráky alebo posteľná bielizeň, ktorá bola používaná maximálne jeden týždeň.
silno	Znečistenie alebo škvryny nie sú výrazne viditeľné.	Kuchynské utierky, dojčenská bielizeň alebo pracovné odevy.

11.4 Značky na etiketách so symbolmi ošetrovania bielizne

Symbole odkazujú na odporúčaný program a čísla v symboloch na maximálnu odporúčanú teplotu prania.

Symbol	Prací proces	Odporúčaný program
	Normálne	Bavlna
	Šetrne	Nekrčivá bielizeň
	Mimoriadne šetrne	Jemná bielizeň/hodváb na ručné pranie
	Ručné pranie	Vlna
	Nevhodné na pranie v práčke	–

Tip: Ďalšie informácie o symboloch ošetrovania nájdete na www.ginetex.ch.

Údaje výrobcu o používaní a dávkovaní nájdete na obale.

Poznámky

- Ak používate tekuté pracie prostriedky, tak len samotečúce.
- Nemiešajte rôzne tekuté pracie prostriedky.
- Nemiešajte pracie prostriedky s avivážou.
- Nepoužívajte nadmerne dlho skladované alebo silne zhustené výrobky.
- Nepoužívajte prostriedky obsahujúce rozpúšťadlá, leptavé alebo plynotvorné prostriedky, napr. tekuté bielidlo.
- Farbivá používajte šetrne, soľ môže poškodiť nehrdzavejúcu oceľ.
- Nepoužívajte v spotrebiči odfarbovače.

12 Pracie a ošetrovacie prostriedky

Správnym výberom a použitím pracích a ošetrovacích prostriedkov šetríte spotrebič a bielizeň. Môžete používať všetky pracie a ošetrovacie prostriedky, ktoré sú vhodné pre domáce spotrebiče.

Poznámka: Venujte pozornosť informáciám na tému Bezpečnosť → *Strana 4* a Zabránenie vecným škodám → *Strana 10*, aby ste spotrebič mohli bezpečne používať.

12.1 Odporúčané pracie prostriedky

Prací prostriedok	Textílie	Program	Teplota
Univerzálne pracie prostriedky s optickými zjasňovačmi	Textílie z bavlny alebo ľanu vhodné na vývarku	Cotton (Bavlna)	od studenej až do 90 °C
Pracie prostriedky na farebnú bielizeň bez bielidla a optických zjasňovačov	Farebné textílie z ľanu alebo bavlny	Cotton (Bavlna)	od studenej až do 60 °C

Prací prostriedok	Textílie	Program	Teplota
Pracie prostriedky na farebnú/jemnú bielizeň bez optických zjasňovačov	Farebné textílie z nekrčivých vlákien alebo syntetiky	Nekrčivá bielizeň	od studenej až do 60 °C
Pracie prostriedky na jemnú bielizeň	Citlivé jemné textílie z hodvábu alebo viskózy	Jemné/hodváb	od studenej až do 40 °C
Pracie prostriedky na vlnu	Vlna	Vlna	od studenej až do 40 °C

Tip: Na www.cleanright.eu nájdete množstvo ďalších informácií o prácich, ošetrovacích a čistiacich prostriedkoch na domáce použitie.

12.2 Dávkovanie pracieho prostriedku

Dávkovanie pracieho prostriedku sa orientuje podľa:

- množstva bielizne
- stupňa znečistenia
- tvrdosti vody

Informácie o tvrdosti vody vám poskytne miestny vodárenský podnik alebo si môžete tvrdosť vody určiť sami pomocou testera tvrdosti vody.

Tvrdosť vody

Rozsah tvrdosti	Celková tvrdosť v mmol/l	Nemecká stupnica tvrdosti v dH
mäkká (I)	0 – 1,5	0 – 8,4
stredná (II)	1,5 – 2,5	8,4 – 14
tvrdá (III)	nad 2,5	nad 14

Príklad údajov výrobcu na pracom prostriedku

Tieto údaje sa vzťahujú na štandardnú náplň 4 – 5 kg.

Znečistenie	ľahko	normálne	silno
Tvrdosť vody: mäkká/stredná	40 ml	55 ml	80 ml
Tvrdosť vody: tvrdá/veľmi tvrdá	55 ml	80 ml	105 ml

Dávkovanie nájdete na obale výrobcu.

- Dávkovanie prispôsobte skutočnému množstvu náplne.

13 Základná obsluha

13.1 Zapnite spotrebič

- ▶ Stlačte .

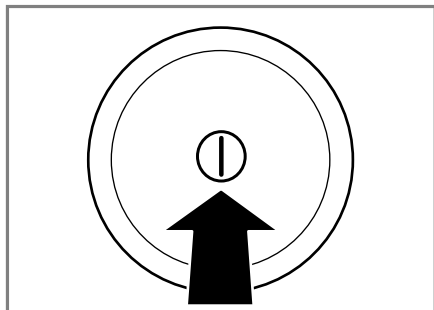

Zapnutie spotrebiča môže trvať niekoľko sekúnd.

Poznámka: Bubon spotrebiča sa po otvorení, zatvorení a spustení programu osvetlí. Osvetlenie automaticky zhasne.

13.2 Nastavenie programu

1. Volič programov nastavte na želaný program → *Strana 27*.

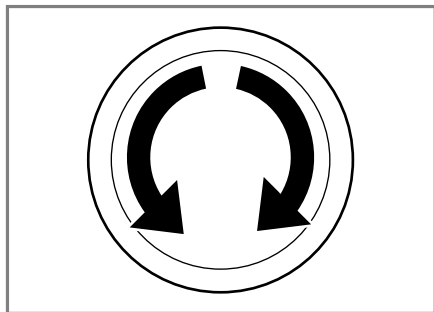

2. V prípade potreby prispôbte nastavenia programu → *Strana 44*.

Nastavenie ďalších programov

1. Nastavte program ... **ďalšie**.

2. Na vyvolanie podmenu pre ďalšie programy stlačte .

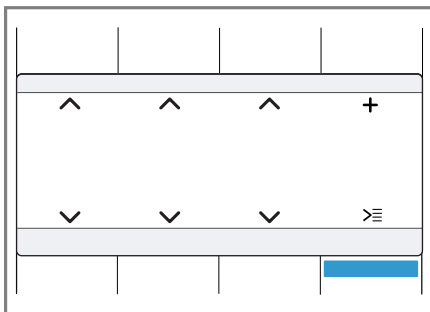

3. Vyberte program.
4. Na vyvolanie hlavného menu stlačte **Main menu**.
5. V prípade potreby si nastavenia programu prispôbte.
6. Spustite program.

13.3 Prispôbenie nastavení programu

V závislosti od programu a progresu programu môžete nastavenia prispôbiť alebo aktivovať a deaktivovať.

Poznámka: Prehľad všetkých nastavení programov:
→ *"Tlačidlá", Strana 24*

Požiadavka: Program je nastavený.

- ▶ Prispôbte nastavenia programu.
→ *"Logika ovládania", Strana 20*
Nastavenia programu sa neuložia natrvalo pre program.

Prispôbenie ďalších nastavení programu

1. Na vyvolanie podmenu pre ďalšie nastavenia programu stlačte **Options** .
2. Vyberte nastavenia programu.
Nastavenia programu sa neuložia natrvalo pre program.

3. Na vyvolanie hlavného menu stlačte **Options** .

13.4 Uloženie nastavení programu

1. Nastavte program **oblíbený program**.
2. Na vyvolanie podmenu pre ďalšie pamäťové programy stlačte .

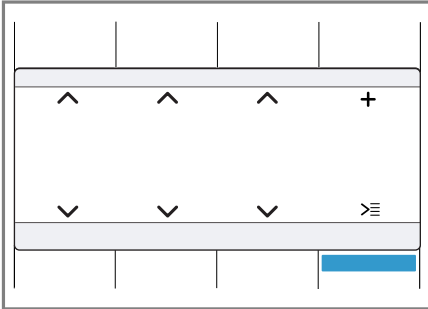

3. Vyberte program.
4. Na vyvolanie hlavného menu stlačte **Main menu**.
5. V prípade potreby si nastavenia programu prispôbte.
 - ✓ Program je uložený.

13.5 Vložte bielizeň

Poznámky

- Venujte pozornosť informáciám na tému Bezpečnosť → *Strana 4* a Zabránenie vecným škodám → *Strana 10*, aby ste spotrebič mohli bezpečne používať.
- Aby sa zabránilo pokrčeniu, dodržiavajte maximálnu náplň programu → *Strana 27*.

Požiadavka: Prpravte a roztriedte bielizeň.

→ "Bielizeň", *Strana 40*

1. Otvorte dverka.

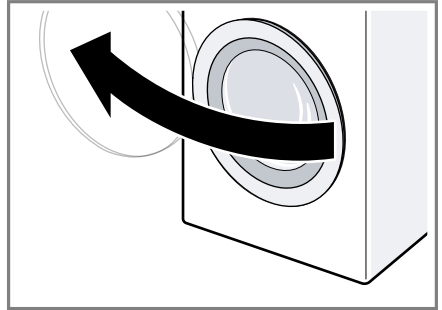

2. Presvedčte sa, či je bubon prázdny.
3. Bielizeň vložte rozloženú do bubna.
4. **Poznámka:** Dávajte pozor, aby sa bielizeň neprivila do dveriek. Zatvorte dverka.

13.6 Vloženie dávkovacej pomôcky na tekutý prací prostriedok

Keď si objednáte dávkovaciu pomôcku ako príslušenstvo, musíte dávkovaciu pomôcku vložiť.

1. Vytiahnite zásuvku na prací prostriedok.

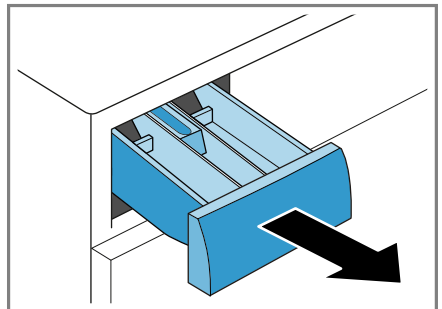

2. Vložku zatlačte nadol a zásuvku na prací prostriedok vyberte von.

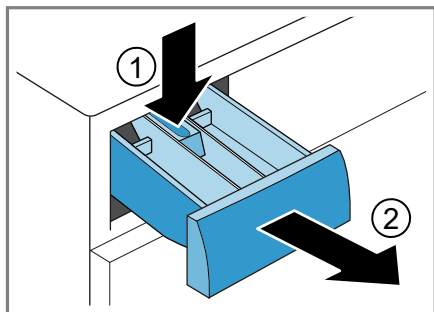

3. Vložte dávkovaciú pomôcku.

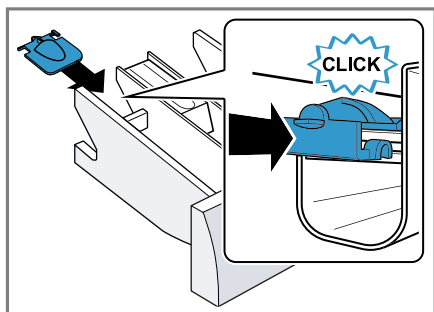

4. Vložte zásuvku na prací prostriedok.

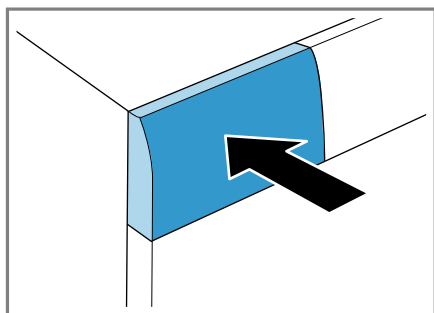

13.7 Používanie dávkovacej pomôcky na tekutý prací prostriedok

Na dávkovanie tekutého pracieho prostriedku môžete použiť v zásuvke na prací prostriedok dávkovaciú pomôcku.

1. Vytiahnite zásuvku na prací prostriedok.
2. Dávkovaciú pomôcku posuňte dopredu.

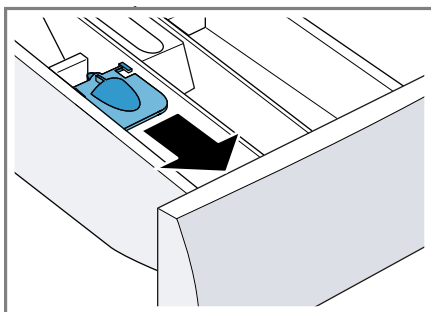

3. Dávkovaciú pomôcku sklopte dolu a nechajte zapadnúť.

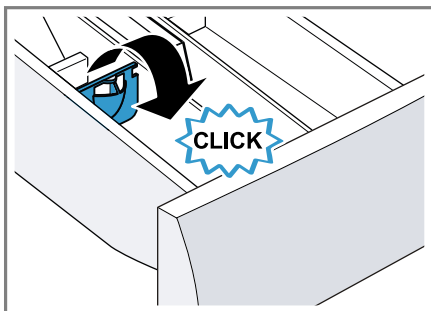

4. Zasuňte zásuvku na prací prostriedok.

13.8 Plnenie pracích a ošetrovacích prostriedkov

Poznámky

- Venujte pozornosť informáciám na tému Bezpečnosť → *Strana 4* a Zabránenie vecným škodám → *Strana 10*, aby ste spotrebič mohli bezpečne používať.
- Ak používate gélové pracie prostriedky, pracie prášky, aktivované predpranie alebo čas Hotové za, nepoužívajte dávkovaciu pomôcku na tekuté pracie prostriedky.

Požiadavka: Informujte sa o optimálnom dávkovaní pracieho a ošetrovacieho prostriedku. → *Strana 42*

1. Vytiahnite zásuvku na prací prostriedok.
2. Naplňte prací prostriedok.
→ "*Zásuvka na prací prostriedok*", *Strana 19*
3. V prípade potreby naplňte ošetrovací prostriedok.
4. Zasuňte zásuvku na prací prostriedok.

13.9 Spustenie programu

Poznámka: Keď chcete zmeniť čas do skončenia programu, nastavte najprv čas Hotové za.

- ▶ Stlačte **Start/Reload** ▷∞.
- ✓ Bubon sa otáča a nasleduje rozpoznávanie náplne, ktoré môže trvať až 2 minúty a potom začne pritekať voda.
- ✓ Na displeji sa zobrazí čas trvania programu alebo čas Hotové za.

13.10 Doplnenie bielizne

Poznámka: Venujte pozornosť informáciám na tému Bezpečnosť → *Strana 4* a Zabránenie vecným škodám → *Strana 10*, aby ste spotrebič mohli bezpečne používať.

1. Stlačte **Start/Reload** ▷∞.
Spotrebič sa pozastaví a kontroluje, či je možné doloženie alebo odobratie bielizne.
2. Doložte alebo odoberte bielizeň.
3. Zatvorte dvierka.
4. Stlačte **Start/Reload** ▷∞.

13.11 Zrušenie programu

Po spustení programu môžete program kedykoľvek zrušiť.

Poznámka: Venujte pozornosť informáciám na tému Bezpečnosť → *Strana 4* a Zabránenie vecným škodám → *Strana 10*, aby ste spotrebič mohli bezpečne používať.

1. Stlačte **Start/Reload** ▷∞.
2. Otvorte dvierka.
Pri vysokej teplote a vysokej hladine vody ostanú dvierka z bezpečnostných dôvodov zablokované.
 - Pri vysokej teplote spustíte program **Rinse/Freshen Up**.
 - Pri vysokej hladine vody spustíte program **Spin** alebo **Drain**.
3. Vyberte bielizeň.

13.12 Pokračovanie programu pri Stop plákania

1. Nastavte program **Spin** alebo **Drain**.
2. Stlačte **Start/Reload** ▷∞.

13.13 Vybratie bielizne

Poznámka: Venujte pozornosť informáciám na tému Bezpečnosť → *Strana 4* a Zabránenie vecným škodám → *Strana 10*, aby ste spotrebič mohli bezpečne používať.

1. Otvorte dvierka.

2. Vyberte bielizeň.

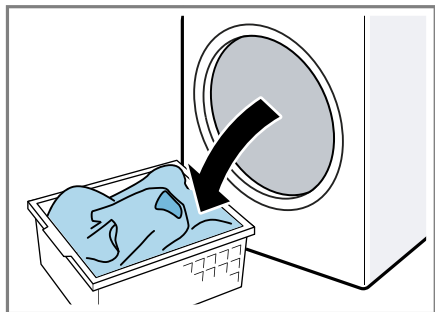

13.14 Vypnutie spotrebiča

1. Stlačte ①.

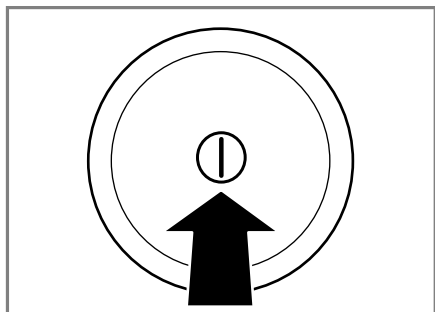

2. Gumovú manžetu utrite dosucha a odstráňte cudzie telesá.

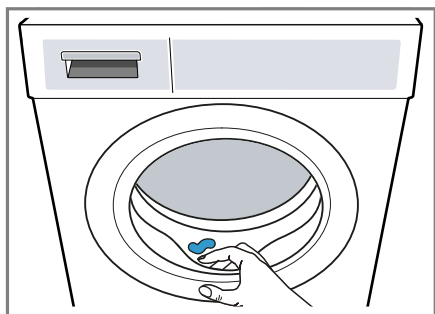



3. Nechajte dverka a zásuvku na prací prostriedok otvorenú, aby mohla vyschnúť zvyšková voda.

14 Detská poistka



Spotrebič zaistíte proti neúmyselnej obsluhu ovládacích prvkov.

14.1 Aktivovanie detskej poistky

- ▶ Obidve tlačidlá **Child Lock**  **3 sec.** stlačte na cca 3 sekundy.
- ✓ Na displeji sa zobrazí .
- ✓ Ovládacie prvky sú zablokované.
- ✓ Detská poistka zostane aktívna aj po vypnutí spotrebiča.

14.2 Deaktivovanie detskej poistky

Požiadavka: Na deaktivovanie detskej poistky musí byť spotrebič zapnutý.

- ▶ Obidve tlačidlá **Child Lock**  **3 sec.** stlačte na cca 3 sekundy.
Aby sa prebiehajúci program nezrušil, volič programov musí byť na východiskovom programe.
- ✓ Na displeji zhasne .

15 Home Connect

Toto zariadenie je pripojiteľné k sieti. Pripojte svoj spotrebič k mobilnému koncovému zariadeniu, aby ste mohli ovládať funkcie prostredníctvom aplikácie Home Connect, prispôbiť základné nastavenia alebo monitorovať aktuálny prevádzkový stav. Služby Home Connect nie sú k dispozícii v každej krajine. Dostupnosť funkcie Home Connect závisí od dostupnosti služieb Home Connect vo vašej krajine. Príslušné informácie nájdete na: www.home-connect.com.

- → "Spojenie spotrebiča s domácou sieťou WLAN (Wi-Fi) s funkciou WPS", Strana 49

- → "Spojenie spotrebiča s domácou sieťou WLAN (Wi-Fi) bez funkcie WPS", Strana 50

Aplikácia Home Connect vás prevedie celým prihlasovacím procesom. Na vykonanie nastavení postupujte podľa pokynov v aplikácii Home Connect.

Tipy

- Dodržiavajte dodané podklady od Home Connect.
- Dodržiavajte aj inštrukcie v aplikácii Home Connect.

Poznámky

- Rešpektujte bezpečnostné pokyny uvedené v tomto návode na obsluhu a zabezpečte, aby sa dodržiavali aj vtedy, keď spotrebič obsluhujete cez aplikáciu Home Connect.
→ "Bezpečnosť", Strana 4
- Ovládanie na spotrebiči má vždy prednosť. V tomto čase nie je možné ovládanie cez aplikáciu Home Connect.

15.1 Nastavenia Home Connect

Prispôsobte Home Connect vašim potrebám. Nastavenia Home Connect nájdete v základných nastaveniach vášho spotrebiča. Zobrazenie nastavení na displeji závisí od toho, či je nastavený Home Connect a či je spotrebič spojený s domácou sieťou.



15.2 Spojenie spotrebiča s domácou sieťou WLAN (Wi-Fi) s funkciou WPS

Použite funkciu WPS vášho smerovača, aby ste spojili spotrebič s domácou sieťou.

Požiadavka: Ak má váš smerovač funkciu WPS, môžete spotrebič automaticky spojiť s vašou domácou sieťou WLAN (Wi-Fi).

1. Stlačte **Remote Start**  na cca 3 sekundy.
- ✓ Teraz sa nachádzate v menu Home Connect.
2. Vyberte **Connect**.
3. Potvrďte upozornenie na displeji.
4. V priebehu 2 minút stlačte tlačidlo WPS na smerovači.

Dodržiavajte informácie v podkladoch smerovača.

- ✓ Na displeji bliká .
- ✓ Spotrebič sa teraz pokúša spojiť s domácou sieťou WLAN.
- ✓ Keď je na displeji zobrazené **Connected** a trvale svieti , spotrebič je spojený s domácou sieťou.

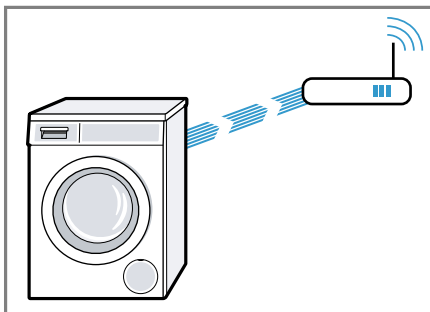

5. Pripojenie spotrebiča k aplikácii Home Connect. → Strana 50

15.3 Spojenie spotrebiča s domácou sieťou WLAN (Wi-Fi) bez funkcie WPS

Ak váš smerovač nemá funkciu WPS, môžete spotrebič manuálne spojiť s vašou domácou sieťou WLAN (Wi-Fi). Spotrebič si krátkodobo vytvorí vlastnú WLAN sieť. Mobilné koncové zariadenie môžete spojiť so sieťou WLAN a preniesť informácie o sieti WLAN (Wi-Fi) na váš spotrebič.

Požiadavka: Aplikácia Home Connect je otvorená a vy ste sa prihlásili.

1. Stlačte **Remote Start**  minimálne na 3 sekundy.
 - ✓ Teraz sa nachádzate v menu Home Connect.
2. Vyberte **Man. network log-in**.
3. Vyberte **Connect**
4. Potvrďte upozornenie na displeji.
 - ✓ Na displeji bliká .
 - ✓ Spotrebič si zriadi vlastnú sieť WLAN s názvom siete (SSID) Home Connect.



5. V mobilných zariadeniach vyvolajte nastavenia WLAN.

Spojte mobilné zariadenia so sieťou WLAN HomeConnect a zadajte WLAN heslo (Key) HomeConnect.

 - ✓ Vaše mobilné zariadenie sa teraz spája so spotrebičom. Proces pripájania môže trvať až 60 sekúnd.

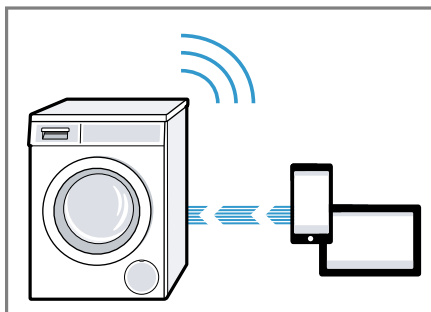

6. Otvorte aplikáciu Home Connect na mobilnom koncovom zariadení a postupujte podľa krokov v aplikácii.
7. V aplikácii Home Connect zadajte názov siete (SSID) a heslo (Key) vašej domácej siete.
8. Postupujte podľa krokov v aplikácii Home Connect, aby sa váš spotrebič pripojil.
 - ✓ Keď je na displeji zobrazené **Connected** a trvale svieti , spotrebič je spojený s domácou sieťou.
9. Spotrebič pripojte k aplikácii Home Connect → *Strana 50*.

15.4 Pripojenie spotrebiča k aplikácii Home Connect

Požiadavky

- Spotrebič je spojený s domácou sieťou WLAN (Wi-Fi).
 - Aplikácia Home Connect je otvorená a vy ste sa prihlásili.
1. Vyberte **Connect app**.
 2. Vyberte **Connect to the app**.
 3. Potvrďte upozornenie na displeji.
 - ✓ Spotrebič sa spojí s aplikáciou Home Connect.

4. Keď sa váš spotrebič zobrazí v aplikácii Home Connect, postupujte podľa posledných krokov v aplikácii Home Connect.
- ✓ Keď je na displeji zobrazené **Connected**, spotrebič je spojený s aplikáciou Home Connect.

15.5 Spojenie spotrebiča so správou spotreby energie

Keš spotrebič spojíte so systémom Smart Energy (správa spotreby energie), optimalizuje sa spotreba energie. Spotrebič sa spustí až vtedy, keď domáce fotovoltatické zariadenie poskytne dostatok energie alebo je výhodná prúdová tarifa.

Požiadavky

- Systém Smart Energy (správa spotreby energie) používa komunikačný štandard EEBus Initiative.
- V návode na používanie systému Smart Energy (správa spotreby energie) ste si prečítali, ako sa spojí systém Smart Energy (správa spotreby energie) s vaším spotrebičom.

1. Stlačte **Remote Start**  na cca 3 sekundy.
2. Vyberte **energy mngmt..**
3. Vyberte **Connect**.
4. Potvrďte upozornenie na displeji.
- ✓ Spotrebič sa spojí so systémom Smart Energy (správa spotreby energie).
- ✓ Keď je na displeji zobrazené , váš spotrebič sa úspešne spojil so správou spotreby energie.
5. Keď sa má váš spotrebič spustiť prostredníctvom systému Smart Energy (správa spotreby energie), aktivujte Flexstart.
→ "Aktivovanie Flexstart",
Strana 51

Aktivovanie Flexstart

Aktivujte Flexstart, aby váš systém Smart Energy (správa spotreby energie) mohol spustiť váš spotrebič, keď domáce fotovoltatické zariadenie poskytne dostatok energie alebo je výhodná prúdová tarifa.

Požiadavka: Systém Smart Energy (správa spotreby energie) môže spustiť vaše zariadenie len vtedy, keď systém Smart Energy (správa spotreby energie) a vaše zariadenie sú spojené.

1. Nastavte požadovaný program.
2. Stlačte **Finished in**  a nastavte požadovaný časový úsek.
3. Stlačte **Start/Reload** .
- ✓ Na displeji sa zobrazí **Delayed start**.
4. Stlačte  **Remote Start**.
- ✓ Keď sa na displeji zobrazí **Flex Start**, Flexstart je aktivovaný a spotrebič čaká na spustenie prostredníctvom systému Smart Energy (správa spotreby energie).
- ✓ Ak sa na displeji zmení zobrazenie na **: Ready in approx.**, systém Smart Energy (správa spotreby energie) určil čas, kedy sa váš spotrebič spustí.
- ✓ Keď systém Smart Energy (správa spotreby energie) nespustí spotrebič v nastavenom časovom úseku, spotrebič sa spustí sám pred uplynutím časového úseku. Program sa skončí s uplynutím tohto časového úseku.

Poznámka

Flex Start sa z bezpečnostných dôvodov deaktivuje za týchto podmienok:

- Stlačte **Start/Reload** .
- Otvorte dvierka.
- Vypnite spotrebič.
- Výpadok elektrického prúdu.

15.6 Aktivovanie Wi-Fi na spotrebiči

Poznámka: Keď je aktivované Wi-Fi, zvýši sa spotreba energie v porovnaní s hodnotami z tabuľky spotreby.

1. Stlačte **Remote Start**  na cca 3 sekundy.
 2. Vyberte **Wi-Fi on/off**.
 3. Vyberte **on**.
- ✓ Wi-Fi je aktivované.

Poznámky

- Keď je aktivované Wi-Fi, spotrebič sa automaticky nevypne.
- Keď je aktivované Wi-Fi, spotrebič sa automaticky nevypne.

15.7 Deaktivovanie Wi-Fi na spotrebiči

1. Stlačte **Remote Start**  minimálne na 3 sekundy.
 2. Vyberte **Wi-Fi on/off**.
 3. Vyberte **off**.
- ✓ Wi-Fi je deaktivované.

Poznámka: Keď bolo Wi-Fi deaktivované a váš spotrebič bol predtým spojený s vašou domácou sieťou, pri opätovnom zapnutí Wi-Fi sa spojenie automaticky obnoví.

15.8 Aktualizácia softvéru

Požiadavka: Na displeji sa zobrazí **A new software version is available. Do you want to update the software now? This may take several minutes..**

1. Stlačte **Remote Start**  na cca 3 sekundy.
 2. Vyberte **Software update**.
 3. Vyberte **Install now**.
- ✓ Aktualizácia softvéru sa spustí.

Poznámka: Aktualizácia softvéru môže trvať niekoľko minút. Počas aktualizácie softvéru spotrebič nevypínajte.

15.9 Zrušenie nastavení siete spotrebiča

1. Stlačte **Remote Start**  minimálne na 3 sekundy.
 2. Vyberte **Network settings**.
 3. Vyberte **Reset**.
- ✓ Sieťové nastavenia sa teraz zrušia.

Tip: Ak chcete váš spotrebič znova ovládať cez aplikáciu Home Connect, musíte ho znova spojiť s domácou sieťou a aplikáciou Home Connect.

15.10 Diagnostika na diaľku

Zákaznícky servis sa prostredníctvom vzdialenej diagnostiky spojí s vaším spotrebičom, keď sa na zákaznícky servis obrátite s príslušnou požiadavkou, váš spotrebič bude spojený so serverom Home Connect a v krajine, v ktorej používate spotrebič, bude k dispozícii služba vzdialenej diagnostiky.

Tip: Ďalšie informácie a rady týkajúce sa dostupnosti vzdialenej diagnostiky vo vašej krajine nájdete v sekcii servisu a podpory lokálnej stránky: www.home-connect.com

15.11 Ochrana osobných údajov

Dodržiavajte pokyny v súvislosti s ochranou osobných údajov.

Prvým spojením vášho spotrebiča s domácou sieťou pripojenou na internet sprostredkuje váš spotrebič nasledovné kategórie údajov serveru Home Connect (prvá registrácia):

- Jednoznačné rozpoznanie spotrebiča (pozostávajúce z kľúčov spotrebiča, ako aj adresy MAC zabudovaného Wi-Fi komunikačného modulu).
- Bezpečnostný certifikát Wi-Fi komunikačného modulu (na informačno-technické zabezpečenie spojenia).
- Aktuálna verzia softvéru a hardvéru vášho domáceho spotrebiča.
- Stav prípadného predchádzajúceho vynulovania na výrobné nastavenia.

Táto prvá registrácia pripraví používanie funkcií Home Connect a je potrebná až v časovom okamihu, v ktorom chcete funkcie Home Connect využiť po prvý raz.

Poznámka: Berte do úvahy, že funkcie Home Connect je možné použiť iba v spojení s aplikáciou Home Connect. Informácie o ochrane údajov si môžete prezrieť v aplikácii Home Connect.

16 Základné nastavenia

Spotrebič môžete prispôbiť vašim potrebám.

16.1 Prehľad základných nastavení

Tu nájdete prehľad základných nastavení spotrebiča.

Základné nastavenie	Opis
end signal	Nastavenie hlasitosti signálu po skončení programu.
button signal	Nastavenie hlasitosti signálu pri ovládaní tlačidiel.
auto power-off	Deaktivovanie automatického vypnutia spotrebiča alebo nastavenie časového intervalu, po ktorom sa spotrebič automaticky vypne. → "Šetrenie energie a zdrojov", Strana 11
Drum clean advice	Aktivujte alebo deaktivujte upozornenie na potrebu čistenia bubna.
Language	Nastavenie jazyka.

Základné nastavenie	Opis
Aut. network log-in	Spojte spotrebič s domácou sieťou WLAN (Wi-Fi) s funkciou WPS → <i>Strana 49</i>
Man. network log-in	Spojte spotrebič s domácou sieťou WLAN (Wi-Fi) bez funkcie WPS. → <i>Strana 50</i>
Connect app	Spotrebič pripojte k aplikácii Home Connect → <i>Strana 50</i> .
Wi-Fi on/off	Aktivujte alebo deaktivujte Wi-Fi. → <i>"Aktivovanie Wi-Fi na spotrebiči", Strana 52</i> → <i>"Deaktivovanie Wi-Fi na spotrebiči", Strana 52</i>
Software update	Nainštalujte aktualizáciu softvéru. → <i>Strana 52</i>
Network settings	Zrušte nastavenia siete. → <i>Strana 52</i>
energy mngmt.	Spojte spotrebič so správou spotreby energie. → <i>Strana 51</i>

16.2 Zmena základných nastavení

1. Na vyvolanie podmenu pre základné nastavenia obidve tlačidlá **Basic Settings** ⚙️ **3 sec.** stlačte na cca 3 sekundy.

2. Vyberte požadované základné nastavenie.
→ *"Prehľad základných nastavení", Strana 53*
3. Prispôsobte základné nastavenie.
4. Na vyvolanie hlavného menu stlačte **Basic Settings** ⚙️ **3 sec.**

17 Čistenie a údržba

Aby váš spotrebič zostal dlhodobo pekný a funkčný, starostlivo ho čistite a starajte sa oň.

17.1 Tipy na starostlivosť o spotrebič

Aby sa funkcia vášho spotrebiča trvale udržala, dbajte na tipy na starostlivosť o váš spotrebič.

Kryt a ovládací panel utrite len vodou a vlhkou utierkou.	Časti spotrebiča zostanú čisté a hygienické.
Okamžite odstráňte všetky zvyšky pracieho prostriedku, zvyšky aerosólu alebo iné zvyšky.	Čerstvé usadeniny sa dajú bez zvyškov odstrániť.
Dvierka spotrebiča a zásuvku na prací prostriedok nechajte po použití otvorené.	Zvyšková voda môže vyschnúť, zníži sa tvorba zápachu v spotrebiči.

17.2 Čistenie bubna

Ak periete často na teplote 40 °C a nižšej, alebo ste spotrebič dlhší čas nepoužívali, vyčistite bubon.

⚠ UPOZORNENIE **Riziko poranenia!**

Dlhodobé pranie pri nízkych teplotách a chýbajúce vetranie spotrebiča môžu poškodiť bubon a spôsobiť zranenie.

- ▶ Pravidelne vykonávajte program na čistenie bubna alebo pery pri teplote najmenej 60 °C.
- ▶ Po každej prevádzke nechajte dvierka a zásuvku na prací prostriedok otvorené, aby mohol spotrebič vyschnúť.
- ▶ Program **Drum clean** vykonajte bez bielizne.
Použite univerzálny prášok na pranie.

17.3 Čistenie zásuvky na prací prostriedky

Poznámka: Venujte pozornosť informáciám na tému Bezpečnosť → *Strana 4* a Zabránenie vecným škodám → *Strana 10*, aby ste spotrebič mohli bezpečne používať.

1. Vytiahnite zásuvku na prací prostriedok.

2. Vložku zatlačte nadol a zásuvku na prací prostriedok vyberte von.

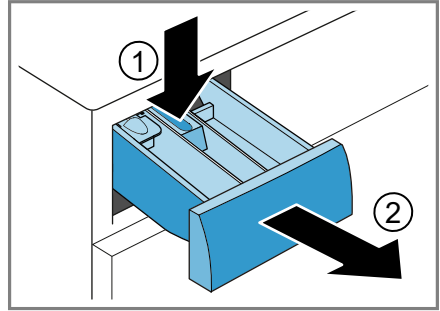

3. Vložku vytlačte zdola nahor.

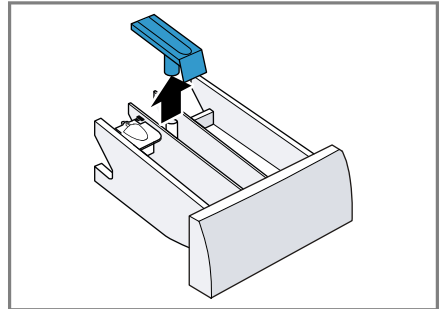

4. Zásuvku na prací prostriedok a vložku vyčistite vodou a kefkou a osušte.

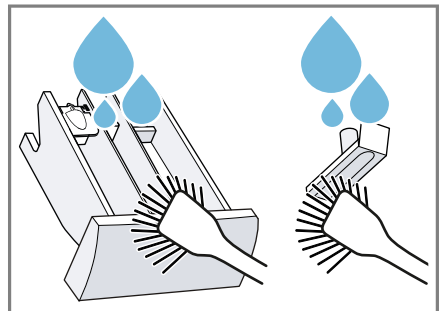

5. Vložte vložku a zapadnutím ju zaisťte.

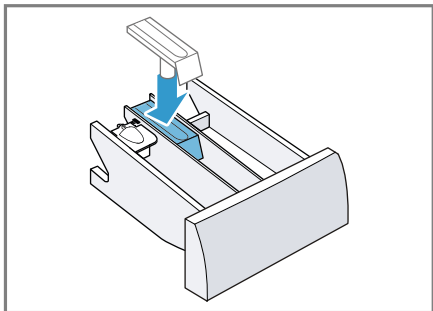

6. Vyčistite otvor pre zásuvku na prací prostriedok.

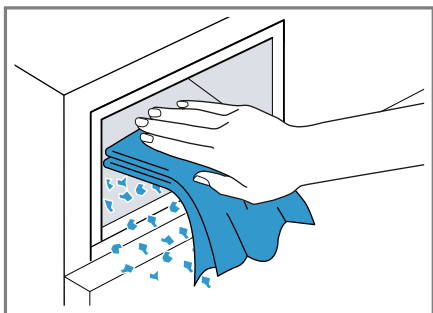

7. Zasuňte zásuvku na prací prostriedok.

17.4 Odstránenie vodného kameňa

Keď prací prostriedok správne dávkujete, spotrebič nemusíte odváňovať. Ak napriek tomu chcete použiť odváňovací prostriedok, rešpektujte pokyny na používanie od výrobcu.

POZOR!

Používanie nevhodných odváňovacích prostriedkov, ako napr. prostriedok na kávovary, môže poškodiť spotrebič.

- ▶ Na tento spotrebič používajte len odváňovacie prostriedky, ktoré sú dostupné na internetovej stránke zákazníckeho servisu výrobcu.

17.5 Čistenie vypúšťacieho čerpadla

Vyčistíte vypúšťacie čerpadlo pri poruchách, ako napr. upchatí alebo rapkaní.

Vyprázdnenie vypúšťacieho čerpadla

Poznámka: Venujte pozornosť informáciám na tému Bezpečnosť → *Strana 4* a Zabránenie vecným škodám → *Strana 10*, aby ste spotrebič mohli bezpečne používať.

1. Zatvorte vodovodný kohútik.
2. Vypnite spotrebič.
3. Vytiahnite sieťovú zástrčku spotrebiča z elektrickej siete.
4. Otvorte údržbovú klapku.

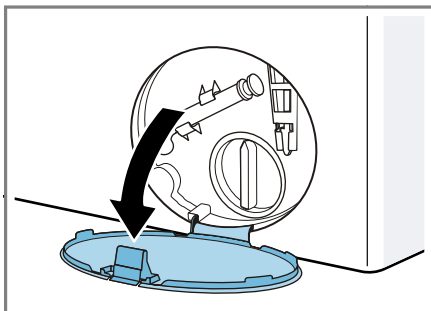

5. Odoberte údržbovú klapku.

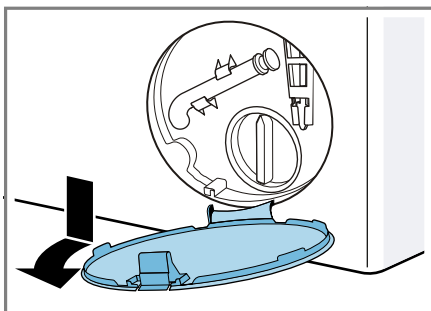

6. Pod otvor vsuňte dostatočne veľkú nádobu.

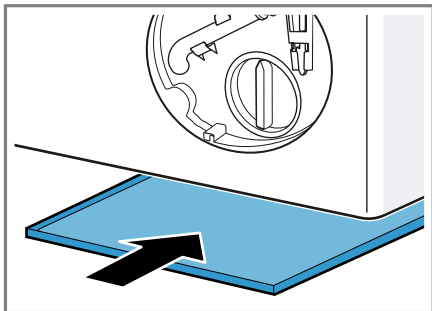

7. Vyberte z držiaka vypúšťaciu hadicu.

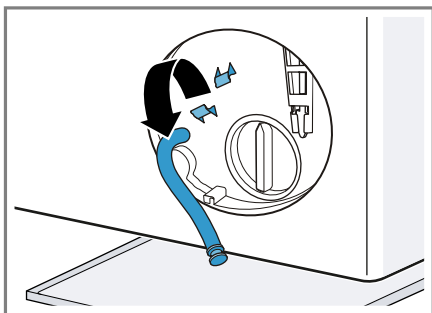

8. **⚠ UPOZORNENIE - Riziko obarenia!** Prací roztok sa pri praní pri vysokej teplote rozhorúči.
▶ Nedotýkajte sa horúceho pracieho roztoku.

Aby voda z prania mohla vytekať do nádoby, vytiahnite uzáver.

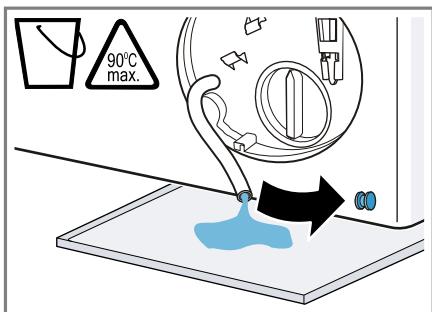

9. Uzáver znova zatlačte.

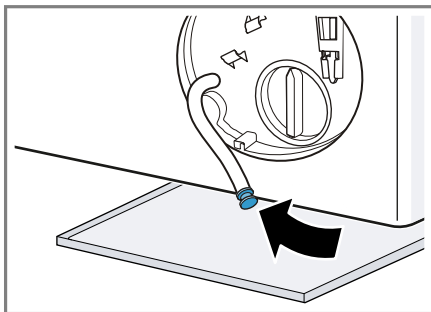

10. Nasadíte vypúšťaciu hadicu do držiaka.

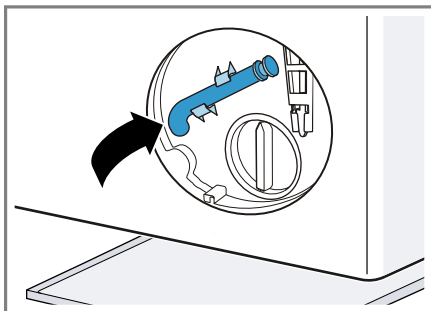

Čistenie vypúšťacieho čerpadla

Poznámka: Venujte pozornosť informáciám na tému Bezpečnosť → *Strana 4* a Zabránenie vecným škodám → *Strana 10*, aby ste spotrebič mohli bezpečne používať.

Požiadavka: Vypúšťacie čerpadlo je prázdne. → *Strana 56*

sk Čistenie a údržba

1. Pretože vo vypúšťacom čerpadle sa ešte môže nachádzať zvyšková voda, veko čerpadla vytáčajte opatrne.

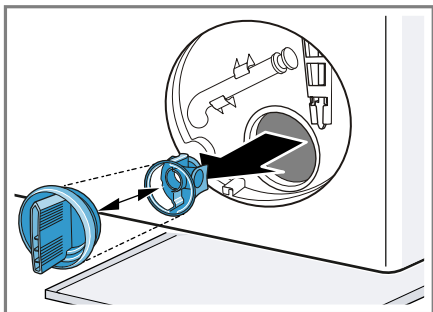

2. Vyčistite vnútorný priestor, závit veka čerpadla a teleso čerpadla.

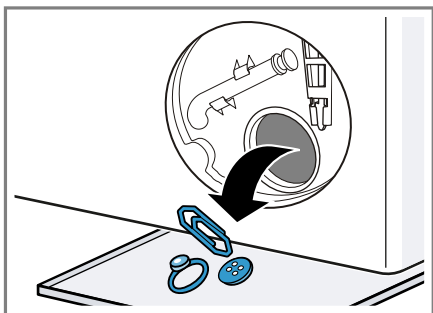

Veko čerpadla pozostáva z dvoch súčastí, ktoré sa pred čistením dajú rozobrať.

3. Uistite sa, že obidve lopatkové kolieska sa dajú otáčať.

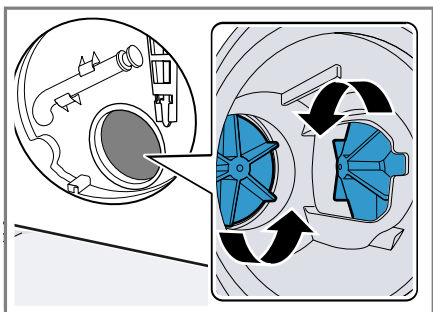

4. Zložte veko čerpadla.
 - Uistite sa, že súčasti veka čerpadla sú správne namontované.

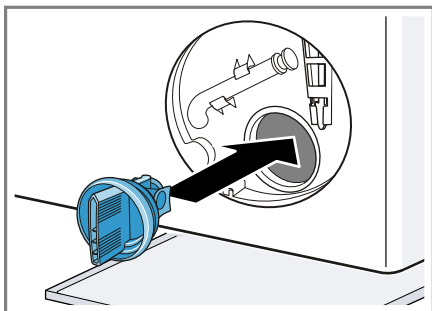

5. Zložte veko čerpadla a zatočte ho až na doraz.

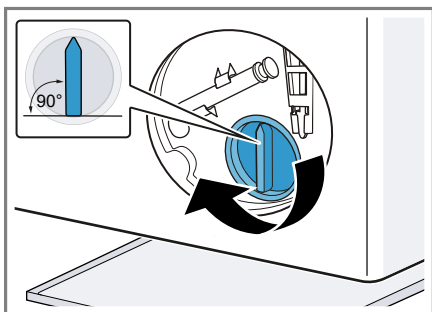

Úchytka veka čerpadla musí byť vo zvislej polohe.

6. Vložte údržbovú klapku a zapadnutím ju zaistite.

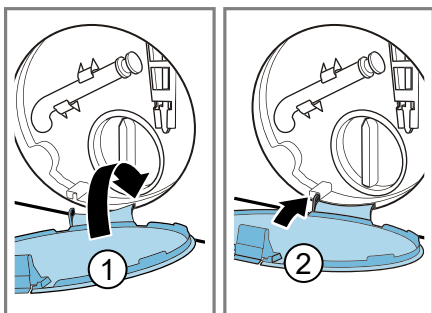

7. Zatvorte údržbovú klapku.

17.6 Čistenie vstupného otvoru v gumovej manžete

Pravidelne kontrolujte upchatie vstupného otvoru v gumovej manžete a vyčistite vstupný otvor.

1. Otvorte dvierka.
2. Skontrolujte upchatie vstupného otvoru a upchaté nečistoty odstráňte.

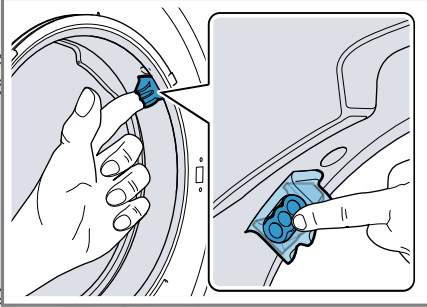

Poznámka: Nepoužívajte špicaté ani ostré predmety.

17.7 Čistenie odtokovej hadice vody na sifóne

Keď je odtoková hadica vody na sifóne znečistená alebo voda z prania nie je odčerpaná, hadicu musíte vyčistiť.

1. Vypnite spotrebič.
2. Vytiahnite sieťovú zástrčku spotrebiča z elektrickej siete.

3. Hadicovú objímku uvoľnite a odtokovú hadicu vody opatrne stiahnite.

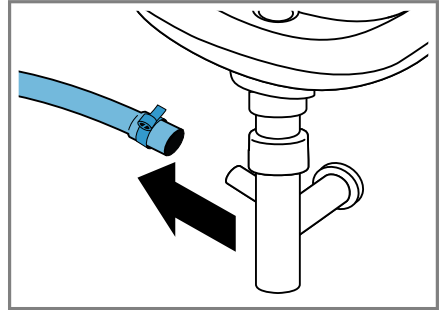

Môže vyteciť zvyšková voda.

4. Vyčistite odtokovú hadicu vody a hrdlo sifónu.

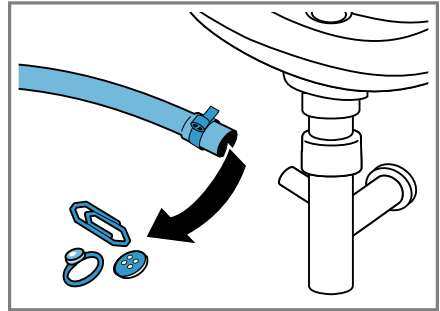

5. Nasuňte odtokovú hadicu vody a miesto pripojenia zaistite hadicovou objímkou.

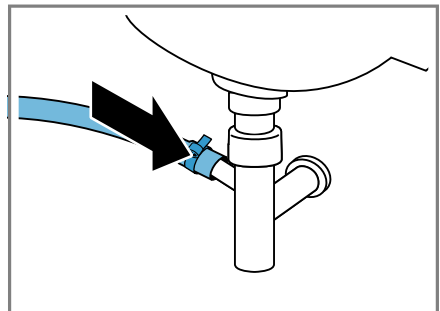

17.8 Čistenie sitka v prívode vody

Vyprázdnenie prívodnej hadice vody

Aby ste mohli vyčistiť sitko, najprv vyprázdňte prívodnú hadicu vody.

1. Zatvorte prívod vody.
2. Nastavte program, okrem **Rinse/Freshen Up, Spin** alebo **Drain**.
3. Spustíte program a nechajte ho cca 40 sekúnd bežať.
4. Vypnite spotrebič.
5. Vytiahnite sieťovú zástrčku spotrebiča z elektrickej siete.

Čistenie sitka na prívode vody

Poznámka: Venujte pozornosť informáciám na tému Bezpečnosť → *Strana 4* a Zabránenie vecným škodám → *Strana 10*, aby ste spotrebič mohli bezpečne používať.

Požiadavka: Prívodná hadica vody je prázdna.

1. Prívodnú hadicu vody odoberte z prívodu vody.

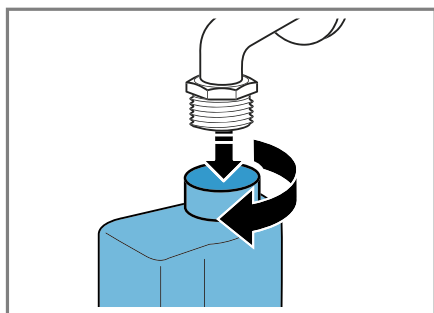

2. Sitko vyčistíte malou kefkou.

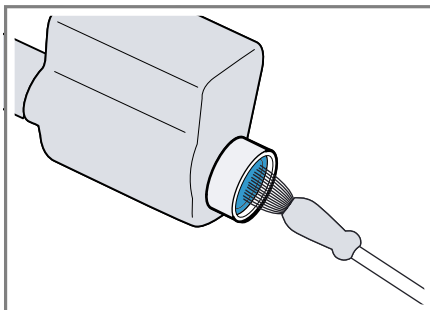

3. Pripojte prívodnú hadicu vody a skontrolujte, či je spojenie utesnené.

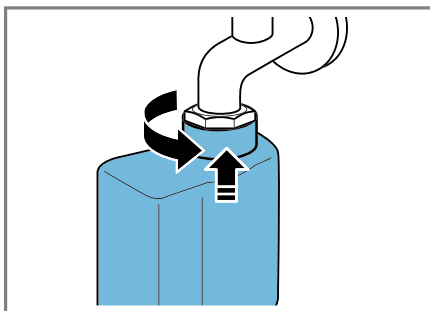

18 Odstránenie porúch

Menšie poruchy na vašom spotrebiči môžete odstrániť sami. Pred kontaktovaním zákazníckeho servisu použite informácie o riešení problémov. Tým sa vyhnete zbytočným nákladom.









VAROVANIE



Riziko zásahu elektrickým prúdom!



Neodborné opravy sú nebezpečné.

- ▶ Spotrebič môže opravovať iba príslušne vyškolený personál.
- ▶ Pri oprave spotrebiča sa smú používať len originálne náhradné súčiastky.
- ▶ Keď sa poškodí sieťový prípojný kábel tohto spotrebiča, musí ho vymeniť výrobca alebo jeho zákaznícky servis alebo podobne kvalifikovaná osoba, aby sa zabránilo ohrozeniam.

Porucha	Príčina a riešenie problémov
Displej zhasol a bliká Start/Reload  .	Režim šetrenia energie je aktívny. ▶ Stlačte ľubovoľné tlačidlo. ✓ Displej sa znova rozsvieti.
"E:36 / -25 / -26"	Vypúšťacie čerpadlo je upchaté. ▶ → "Čistenie vypúšťacieho čerpadla", <i>Strana 56</i>
"E:38 / -25 / -26"	Vypúšťacie čerpadlo je upchaté. ▶ → "Čistenie bubna", <i>Strana 55</i> ak sa chyba znovu zobrazí, ▶ → "Čistenie vypúšťacieho čerpadla", <i>Strana 56</i>
	Vstupný otvor gumovej manžety je upchatý. ▶ → "Čistenie vstupného otvoru v gumovej manžete", <i>Strana 59</i>
Všetky ostatné kódy chyby.	Porucha funkcie ▶ Zavolajte zákaznícky servis. → "Zákaznícky servis", <i>Strana 70</i>
Water cooling	Aby sa šetrilo odpadové potrubie, horúci prací roztok sa nechá pred odčerpaním vychladnúť. ▶ Počkajte, kým sa prací roztok neochladí.
Spotrebič nefunguje.	Sieťová zástrčka prívodného vedenia nie je zasunutá. ▶ Pripojte spotrebič do elektrickej siete.
	Poistka je chybná. ▶ Skontrolujte poistku v poistkovej skrini.
	Elektrické napájanie bolo prerušené. ▶ Skontrolujte, či osvetlenie miestnosti alebo iné spotrebiče v miestnosti fungujú.

Porucha	Príčina a riešenie problémov
Program sa nespustí.	<p>Start/Reload  nebolo stlačené.</p> <ul style="list-style-type: none"> ▶ Stlačte Start/Reload .
	<p>Dvierka nie sú zatvorené.</p> <ol style="list-style-type: none"> 1. Zatvorte dvierka. 2. Program zapnete stlačením Start/Reload .
	<p>Je aktivovaná detská poistka.</p> <ul style="list-style-type: none"> ▶ → "Deaktivovanie detskej poistky", <i>Strana 48</i>
	<p>Finished in  je aktivované.</p> <ul style="list-style-type: none"> ▶ Skontrolujte, či je Finished in  aktivované. → "Tlačidlá", <i>Strana 24</i>
	<p>Bielizeň je privretá v dvierkach.</p> <ol style="list-style-type: none"> 1. Znova otvorte dvierka. 2. Odstráňte privretú bielizeň. 3. Zatvorte dvierka. 4. Program zapnete stlačením Start/Reload .
Dvierka sa nedajú otvoriť.	<p>Rinse Hold  je aktivované.</p> <ul style="list-style-type: none"> ▶ Pokračujte v programe zvolením Spin alebo Drain a stlačte Start/Reload . → "Pokračovanie programu pri Stop plákania", <i>Strana 47</i>
	<p>Teplota je príliš vysoká.</p> <ul style="list-style-type: none"> ▶ Počkajte, kým teplota neklesne. ▶ → "Zrušenie programu", <i>Strana 47</i>
	<p>Hladina vody je príliš vysoká.</p> <ul style="list-style-type: none"> ▶ Spustíte program Drain .
	<p>Výpadok elektrického prúdu.</p> <ul style="list-style-type: none"> ▶ Otvorte dvierka núdzovým odblokovaním. → "Núdzové odblokovanie", <i>Strana 68</i>
Neodčerpáva sa prací roztok.	<p>Výpustná rúra alebo odtoková hadica vody je upchatá.</p> <ul style="list-style-type: none"> ▶ Vyčistite výpustnú rúru a odtokovú hadicu vody.
	<p>Odpadová trubica alebo hadica na odtok vody je zalomená alebo zaseknutá.</p> <ul style="list-style-type: none"> ▶ Zabezpečte, aby odtoková rúra a odtoková hadica neboli zalomené alebo zacviknuté.
	<p>Vypúšťacie čerpadlo je upchaté.</p> <ul style="list-style-type: none"> ▶ → "Čistenie vypúšťacieho čerpadla", <i>Strana 56</i>
	<p>Rinse Hold  je aktivované.</p>

Porucha	Príčina a riešenie problémov
Neodčerpáva sa prací roztok.	<ul style="list-style-type: none"> ▶ Pokračujte v programe zvolením Spin alebo Drain a stlačte Start/Reload . → "Pokračovanie programu pri Stop plákania", Strana 47
	<p>Odtoková hadica vody je pripojená veľmi vysoko.</p> <ul style="list-style-type: none"> ▶ Odtokovú hadicu vody namontujte v maximálnej výške 1 m.
	<p>Veko čerpadla nie je správne zostavené.</p> <ul style="list-style-type: none"> ▶ Veko čerpadla správne zostavte.
	<p>Dávkovanie pracieho prostriedku je príliš vysoké.</p> <ul style="list-style-type: none"> ▶ Okamžité opatrenie: Zmiešajte jednu polievkovú lyžicu aviváže s 0,5 l vody a roztok nalejte do ľavej komory (nie pri outdoorových, športových a páperových textíliách). ▶ Pri ďalšom praní s rovnakou náplňou znížte veľkosť dávky.
	<p>Nepovolené predĺženie namontované na hadici na odtok vody.</p> <ul style="list-style-type: none"> ▶ Odstráňte nepovolené predĺženie na hadici na odtok vody. Pripojenie spotrebiča
Voda nepriteká. Nebol spláchnutý prací prostriedok.	<p>Start/Reload  nebolo stlačené.</p> <ul style="list-style-type: none"> ▶ Stlačte Start/Reload .
	<p>Sítka v prívode vody je upchaté.</p> <ul style="list-style-type: none"> ▶ Vyčistite sítka v prívode vody. → Strana 60
	<p>Prívod vody je zatvorený.</p> <ul style="list-style-type: none"> ▶ Otvorte prívod vody.
	<p>Prívodná hadica vody je zlomená alebo zacviknutá.</p> <ul style="list-style-type: none"> ▶ Uistite sa, že prívodná hadica vody nie je zlomená alebo zacviknutá.
Opakovaný nábeh odstreďovania.	<p>Kontrolný systém nevyváženosti vyrovnáva nevyváženosť opakovaným rozložením bielizne.</p> <ul style="list-style-type: none"> ▶ Nejde o chybu – nie je potrebné žiadne opatrenie.
	<p>Poznámka: Pri plnení vložte podľa možnosti do bubna spoločne veľké a malé kusy bielizne. Bielizeň rôznej veľkosti sa pri odstreďovaní lepšie rozloží.</p>
Počas prania sa zmení čas trvania programu.	<p>Priebeh programu sa elektronicky optimalizuje. Môže to viesť k zmene času trvania programu.</p> <ul style="list-style-type: none"> ▶ Nejde o chybu – nie je potrebné žiadne opatrenie.
	<p>Kontrolný systém nevyváženosti vyrovnáva nevyváženosť opakovaným rozložením bielizne.</p>

Porucha	Príčina a riešenie problémov
Počas prania sa zme- ní čas trvania prog- ramu.	<p>► Nejde o chybu – nie je potrebné žiadne opatrenie.</p> <p>Poznámka: Pri plnení vložte podľa možnosti do bubna spoločne veľké a malé kusy bielizne. Bielizeň rôznej veľkosti sa pri odstreďovaní lepšie rozloží.</p>
V bubne nevidieť vodu.	<p>Voda je pod viditeľnou oblasťou.</p> <p>► Nejde o chybu – nie je potrebné žiadne opatrenie.</p> <p>► Počas prevádzky nelejte do spotrebiča žiadnu ďalšiu vodu.</p>
Bubon sa po spustení programu myká.	<p>Príčinou je interný test motora.</p> <p>► Nejde o chybu – nie je potrebné žiadne opatrenie.</p>
V komore  sa na- chádza zvyšková voda.	<p>Vložka v komore  je upchatá.</p> <p>► → "Čistenie zásuvky na pracie prostriedky", Strana 55</p>
Vibrácie a pohyb spotrebiča počas od- streďovania.	<p>Spotrebič nie je správne vyrovnaný.</p> <p>► Vyrovnanie spotrebiča</p> <hr/> <p>Nožičky spotrebiča nie sú zafixované.</p> <p>► Zafixujte nožičky spotrebiča. Vyrovnanie spotrebiča</p> <hr/> <p>Prepravné poistky nie sú odstránené.</p> <p>► Odstránenie prepravných poistiek</p>
Bubon sa otáča, voda nepriteká.	<p>Rozpoznávanie náplne je aktívne.</p> <p>► Nejde o chybu, nie je potrebné žiadne opatrenie.</p> <p>Poznámka: Rozpoznanie náplne môže trvať až 2 minúty.</p>
Silné penenie.	<p>Dávkovanie pracieho prostriedku je príliš vysoké.</p> <p>► Okamžité opatrenie: Zmiešajte jednu polievkovú lyžicu aviváže s 0,5 l vody a roztok nalejte do ľavej komory (nie pri outdoorových, športových a páperových textíliách).</p> <p>► Pri ďalšom praní s rovnakou náplňou znížte veľkosť dávky.</p>
Nie je dosiahnutý vy- soký počet otáčok pri odstreďovaní.	<p>Nastavené sú nízke otáčky odstreďovania.</p> <p>► Pri ďalšom praní nastavte vyššie otáčky odstreďovania.</p> <hr/> <p>Easy-Iron je aktivované.</p> <p>► Vyberte program vhodný na daný druh textílií. → "Programy", Strana 27</p>

Porucha	Príčina a riešenie problémov
Nie je dosiahnutý vysoký počet otáčok pri odstreďovaní.	<p>Systém riadenia nevyváženosti vyrovnáva nevyváženost' znížením počtu otáčok pri odstreďovaní.</p> <ul style="list-style-type: none"> ▶ Nanovo rozložte bielizeň v bubne. <p>Poznámka: Vložte podľa možnosti do bubna spoločne veľké a malé kusy bielizne. Bielizeň rôznej veľkosti sa pri odstreďovaní lepšie rozloží.</p> <ul style="list-style-type: none"> ▶ Spustíte program Spin .
Program odstreďovanie sa nespustí.	<p>Výpustná rúra alebo odtoková hadica vody je upchatá.</p> <ul style="list-style-type: none"> ▶ Vyčistite výpustnú rúru a odtokovú hadicu vody. <p>Odpadová trubica alebo hadica na odtok vody je zalomená alebo zaseknutá.</p> <ul style="list-style-type: none"> ▶ Zabezpečte, aby odtoková rúra a odtoková hadica neboli zalomené alebo zacviknuté. <p>Kontrolný systém nevyváženosti prerušil odstreďovanie z dôvodu nerovnomerného rozloženia bielizne.</p> <ul style="list-style-type: none"> ▶ Nanovo rozložte bielizeň v bubne. <p>Poznámka: Vložte podľa možnosti do bubna spoločne veľké a malé kusy bielizne. Bielizeň rôznej veľkosti sa pri odstreďovaní lepšie rozloží.</p> <ul style="list-style-type: none"> ▶ Spustíte program Spin .
Šumiaci, sípavý zvuk.	<p>Voda sa pod tlakom dostáva do zásuvky na prací prostriedok.</p> <ul style="list-style-type: none"> ▶ Nejde o chybu – normálny prevádzkový zvuk.
Hlasné zvuky počas odstreďovania.	<p>Spotrebič nie je správne vyrovnaný.</p> <ul style="list-style-type: none"> ▶ Vyrovanie spotrebiča <p>Nožičky spotrebiča nie sú zafixované.</p> <ul style="list-style-type: none"> ▶ Zafixujte nožičky spotrebiča. Vyrovanie spotrebiča <p>Prepravné poistky nie sú odstránené.</p> <ul style="list-style-type: none"> ▶ Odstránenie prepravných poistiek
Rapkanie, rachotenie v čerpadle.	<p>Do vypúšťacieho čerpadla sa dostalo cudzie teleso.</p> <ul style="list-style-type: none"> ▶ → "<i>Čistenie vypúšťacieho čerpadla</i>", <i>Strana 56</i>
Chlípavý, rytmický zvuk nasávania.	<p>Vypúšťacie čerpadlo je aktívne, prací roztok sa odčerpáva.</p> <ul style="list-style-type: none"> ▶ Nejde o chybu – normálny prevádzkový zvuk.
Vznik záhybov, krčenie.	<p>Otáčky odstreďovania sú príliš vysoké.</p> <ul style="list-style-type: none"> ▶ Pri ďalšom praní nastavte nižšie otáčky odstreďovania. <p>Náplň je príliš veľká.</p> <ul style="list-style-type: none"> ▶ Pri ďalšom praní zredukujte náplň.

Porucha	Príčina a riešenie problémov
Vznik záhybov, krčenie.	<p>Pre daný druh textílií je zvolený nesprávny program.</p> <ul style="list-style-type: none"> ▶ Vyberte program vhodný na daný druh textílií. → "Programy", Strana 27
Prací prostriedok alebo aviváž odkvapkáva z manžety a zhromažďuje sa na skle dvierok alebo v záhybe manžety.	<p>Príliš veľa pracieho prostriedku/aviváže v zásuvke na prací prostriedok.</p> <ul style="list-style-type: none"> ▶ Pri dávkovaní tekutého pracieho prostriedku a aviváže dodržiavajte označenie v zásuvke na prací prostriedok a nedávkujte nad označenie.
Výsledok odstreďovania nie je uspokojivý. Bielizeň je príliš mokrá/príliš vlhká.	<p>Nastavené sú nízke otáčky odstreďovania.</p> <ul style="list-style-type: none"> ▶ Pri ďalšom praní nastavte vyššie otáčky odstreďovania. ▶ Spustíte program Spin .
	<p>Easy-Iron je aktivované.</p> <ul style="list-style-type: none"> ▶ Vyberte program vhodný na daný druh textílií. → "Programy", Strana 27
	<p>Výpustná rúra alebo odtoková hadica vody je upchatá.</p> <ul style="list-style-type: none"> ▶ Vyčistite výpustnú rúru a odtokovú hadicu vody.
	<p>Odpadová trubica alebo hadica na odtok vody je zalomená alebo zaseknutá.</p> <ul style="list-style-type: none"> ▶ Zabezpečte, aby odtoková rúra a odtoková hadica neboli zalomené alebo zaseknuté.
	<p>Kontrolný systém nevyváženosti prerušil odstreďovanie z dôvodu nerovnomerného rozloženia bielizne.</p> <ul style="list-style-type: none"> ▶ Nanovo rozložte bielizeň v bubne.
	<p>Poznámka: Vložte podľa možnosti do bubna spoločne veľké a malé kusy bielizne. Bielizeň rôznej veľkosti sa pri odstreďovaní lepšie rozloží.</p> <ul style="list-style-type: none"> ▶ Spustíte program Spin .
	<p>Systém riadenia nevyváženosti vyrovnáva nevyváženosť znížením počtu otáčok pri odstreďovaní.</p> <ul style="list-style-type: none"> ▶ Nanovo rozložte bielizeň v bubne.
	<p>Poznámka: Vložte podľa možnosti do bubna spoločne veľké a malé kusy bielizne. Bielizeň rôznej veľkosti sa pri odstreďovaní lepšie rozloží.</p> <ul style="list-style-type: none"> ▶ Spustíte program Spin .
Zvyšky pracieho prostriedku na vlhkej bielizni.	<p>Pracie prostriedky môžu obsahovať vo vode nerozpustné látky, ktoré sa ukladajú na bielizni.</p> <ul style="list-style-type: none"> ▶ Spustíte program Rinse/Freshen Up.

Porucha	Príčina a riešenie problémov
Zvyšky pracieho prostriedku na suchej bielizni.	Pracie prostriedky môžu obsahovať vo vode nerozpustní látky, ktoré sa ukladajú na bielizni. ▶ Bielizeň po vypraní a vysušení vykefujte.
Home Connect nefunguje správne.	Sú možné rôzne príčiny. ▶ Chodte na www.home-connect.com .
Nie je spojenie s domácou sieťou.	Wi-Fi je vypnuté. ▶ → " <i>Aktivovanie Wi-Fi na spotrebiči</i> ", <i>Strana 52</i>
	Wi-Fi je aktivované, ale spojenie s domácou sieťou sa nedá uskutočniť. 1. Uistite sa, že domáca sieť k dispozícii. 2. Nanovo pripojte spotrebič k domácej sieti. → " <i>Spojenie spotrebiča s domácou sieťou WLAN (Wi-Fi) s funkciou WPS</i> ", <i>Strana 49</i> → " <i>Spojenie spotrebiča s domácou sieťou WLAN (Wi-Fi) bez funkcie WPS</i> ", <i>Strana 50</i>
Z prírodnej hadice vyteká voda.	Prívodná hadica vody nie je správne/pevne pripojená. 1. Správne pripojte prívodnú hadicu vody. Pripojenie prírodnej hadice vody 2. Utiahnite skrutkový spoj.
Z odtokovej hadice vyteká voda.	Odtoková hadica vody je poškodená. ▶ Vymeňte poškodenú odtokovú hadicu vody.
	Odtoková hadica vody nie je správne pripojená. ▶ Správne pripojte odtokovú hadicu vody. Spôsoby pripojenia odtoku vody
V spotrebiči sa vytvárajú zápachy.	Vlhkosť a zvyšky pracích prostriedkov môžu podporovať vznik zápachu. ▶ → " <i>Čistenie bubna</i> ", <i>Strana 55</i> ▶ Keď spotrebič nepoužívate, nechajte dvierka a zásuvku na prací prostriedok otvorenú, aby mohla vyschnúť zvyšková voda.

18.1 Núdzové odblokovanie

Odblokovanie dvierok

Požiadavka: Vypúšťacie čerpadlo je prázdne. → *Strana 56*

1. **POZOR!** Vytekajúca voda môže spôsobiť vecné škody.
▶ Neotvárajte dvierka, ak na skle vidieť vodu.

Pomocou náradia potiahnite núdzové odblokovanie smerom nadol a pusťte ho.

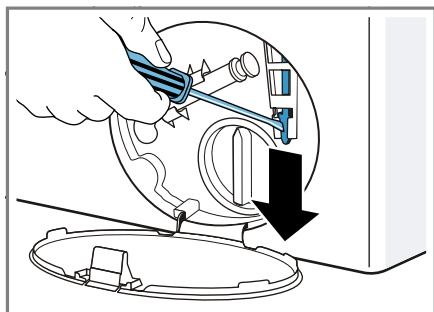

- ✓ Zámok dvierok je odblokovaný.
2. Vložte údržbovú klapku a zapadnutím ju zaistíte.
3. Zatvorte údržbovú klapku.

19 Preprava, skladovanie a likvidácia

Zistite, ako váš prístroj pripravíť na prepravu a uskladnenie. Dozviete sa tiež, ako zlikvidovať staré spotrebiče.

19.1 Demontáž spotrebiča

1. Zatvorte prívod vody.
2. → *"Vyprázdnenie prívodnej hadice vody", Strana 60.*
3. Vypnite spotrebič.
4. Vytiahnite sieťovú zástrčku.

5. Vypustite zvyšný prací roztok.
→ *"Čistenie vypúšťacieho čerpadla", Strana 56*
6. Odmontujte hadice.

19.2 Vloženie prepravných poistiek

Spotrebič zaistíte pred prepravou prepravnými poistkami, aby ste zabránili škodám.

1. Odstráňte 4 krytky.
– V prípade potreby použite skrutkovač na odstránenie krytiok.

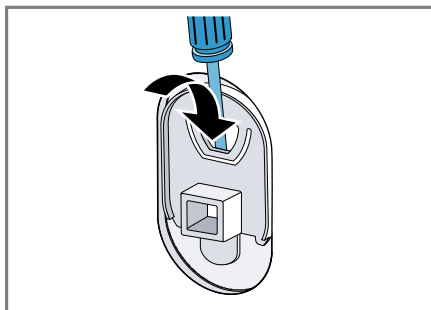

Krytky si odložte.

2. Nasadte 4 objímky.

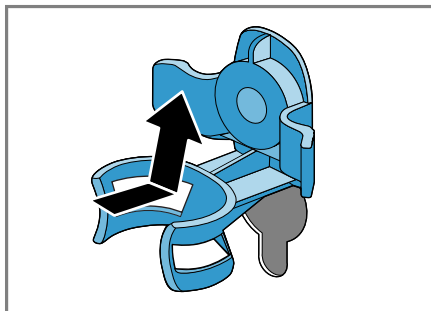

3. Vložte všetky skrutky 4 prepravných poistiek a zľahka ich utiahnite.

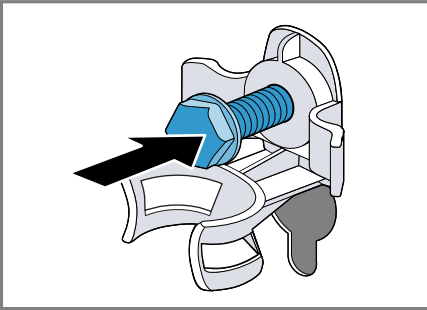

4. Sieťové prírodné vedenie upevnite do držiaka ① a povoľte všetky 4 skrutky prepravných poistiek skrutkovým kľúčom veľkosti 13 ②.

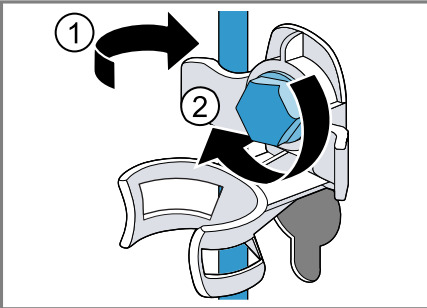

5. Hadicu vložte do držiaka.

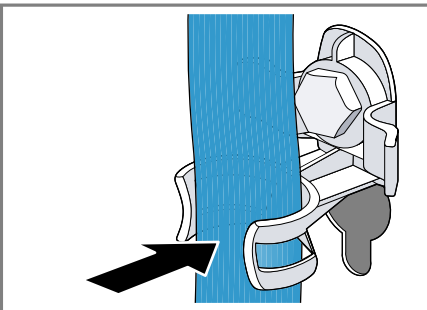

19.3 Opätovné uvedenie spotrebiča do prevádzky

- ▶ Odstráňte prepravné poistky.

19.4 Likvidácia starého spotrebiča

Ekologickou likvidáciou môžu byť znovu využité cenné suroviny.

⚠ VAROVANIE

Riziko poškodenia zdravia!

Deti sa môžu zavrieť dovnútra spotrebiča a dostať sa do ohrozenia života.

- ▶ Spotrebič nestavajte za dvere, ktoré blokujú alebo obmedzujú otvorenie dvierok spotrebiča.
- ▶ V prípade spotrebičov, ktoré už došližili, odpojte sieťovú zástrčku sieťového prírodného vedenia, potom odpojte sieťové prírodné vedenie a zničte zámok dvierok spotrebiča tak, aby sa už dvierka nedali zatvoriť.

1. Odpojte sieťovú zástrčku napájacieho kábla.
2. Odrežte napájací kábel.
3. Spotrebič zlikvidujte ekologicky.

O aktuálnych spôsoboch likvidácie sa informujte u vášho špecializovaného predajcu alebo u orgánov obecnej, príp. mestskej správy.



Tento spotrebič je označený v súlade s európskou smernicou 2012/19/EÚ o nakladaní s použitými elektrickými a elektronickými za-

riadeniami (waste electrical and electronic equipment - WEEE).

Táto smernica stanoví jednotný európsky (EU) rámec pre spätný odber a recyklovanie použitých zariadení.

20 Zákaznícky servis

Ak máte akékoľvek otázky týkajúce sa používania, nedokážete opraviť poruchu na spotrebiči sami alebo ak spotrebič vyžaduje opravu, obráťte sa na náš zákaznícky servis.

Mnoho problémov môžete vyriešiť sami pomocou informácií o odstraňovaní problémov v tejto príručke alebo na našom webe. Ak to tak nie je, obráťte sa na náš zákaznícky servis.

Zabezpečíme opravu vášho spotrebiča v záručnej lehote alebo po uplynutí záruky výrobcu použitím originálnych náhradných dielov vyškoleným personálom zákaznickeho servisu. Originálne náhradné súčiastky, ktoré sú relevantné pre funkčnosť spotrebiča a spĺňajú nariadenie o ekodizajne, vám poskytne náš zákaznícky servis v období minimálne 10 rokov od uvedenia spotrebiča na trh v Európskom hospodárskom priestore.

Poznámka: Využívanie zákaznickeho servisu je bezplatné v rámci záruky výrobcu.

Podrobné informácie o záručnej lehote a záručných podmienkach vo vašej krajine vám poskytne zákaznícky servis alebo predajca, prípadne ich nájdete na našom webe.

Keď kontaktujete zákaznícky servis, potrebujete číslo výrobku (E-Nr.) a výrobné číslo (FD) vášho spotrebiča.

Kontaktné údaje zákaznickeho servisu nájdete v priloženom adresári zákaznickej služby alebo na našej webovej stránke.

20.1 Označenie produktu (E-Nr.) a výrobné číslo (FD)

Číslo výrobku (E-Nr.) a výrobné číslo (FD) nájdete na typovom štítku spotrebiča.

Výrobný štítok je umiestnený v závislosti od modelu:

- na vnútornej strane dvierok.
- na vnútornej strane klapky údržby.
- na zadnej strane spotrebiča.

Ak chcete rýchlo vyhľadať údaje o spotrebiči a telefónne číslo zákaznickeho servisu, môžete si údaje poznačiť.

20.2 Záruka AQUA STOP

Okrem nárokov na záručné plnenie voči predávajúcemu vyplývajúcim z kúpnej zmluvy a okrem našej záruky výrobcu poskytujeme aj náhradu za nasledujúcich podmienok.

- Ak dôjde vplyvom chyby nášho systému Aqua-Stop ku škodám spôsobeným vodou, nahradíme škody privátnym užívateľom. K zabezpečeniu vodnej bezpečnosti musí byť spotrebič pripojený na elektrickú sieť.
- Záruka platí po celú dobu životnosti spotrebiča.
- Predpokladom nároku na záruku je odborné nainštalovanie a pripojenie spotrebiča s Aqua-Stop podľa nášho návodu; zahŕňa aj odborné nainštalované predĺženie Aqua-Stop (originálne príslušenstvo). Naša záruka sa nevzťahuje na chybné privodné potrubie alebo armatúry až po prípojku Aqua-Stop na vodnom kohútiku.

- Na spotrebiče s Aqua-Stop nie je zásadne nutné počas prevádzky dohliadať, príp. ich potom uzatvorením vodovodného kohútika zaisťiť. Len v prípade dlhšej neprítomnosti vo vašom byte, napr. niekoľkotýždňovej dovolenky, vodovodný kohútik uzavrite.

21 Hodnoty spotreby

Nasledujúce informácie sa uvádzajú podľa nariadenia EÚ o ekodizajne. Uvedené hodnoty pre iné programy ako **eco 40-60** sú iba smernými hodnotami a boli stanovené v nadväznosti na platnú normu EN60456.

Program	Náplň (kg)	Čas trvania programu (h:min) ¹	Spotreba energie (kWh/cyklus) ¹	Spotreba vody (l/cyklus) ¹	Maximálna teplota (°C) 5 min ¹	Počet otáčok odstreďovania (ot/min) ¹	Zvyšková vlhkosť (%) ¹
eco 40-60 ²	9,0	3:44	0,940	65,0	43	1400	53
eco 40-60 ²	4,5	2:53	0,340	49,0	29	1400	53
eco 40-60 ²	2,5	2:53	0,190	34,0	25	1400	53
bavlna 20 °C	9,0	3:28	0,450	93,0	24	1400	53
bavlna 40 °C	9,0	3:28	1,200	93,0	44	1400	53
bavlna 60 °C	9,0	3:34	2,000	93,0	62	1400	53
bavlna 40 °C + Prewash	9,0	3:58	1,270	100,0	44	1400	53
ľahko udržiavateľné 40 °C	4,0	2:30	0,770	56,0	43	1200	29
rýchly/mix 40 °C	4,0	1:03	0,640	43,0	41	1400	52
vlana 30 °C	2,0	0:41	0,200	40,0	24	800	32

¹ Skutočné hodnoty sa môžu líšiť od uvedených hodnôt v závislosti od tlaku vody, tvrdosti vody, prírodnej teploty vody, teploty v miestnosti, druhu, množstva a znečistenia bielizne, použitého pracieho prostriedku, kolísaní v elektrickej sieti a zvolených prídavných funkcií.

² Skúšobný program podľa nariadenia EÚ o ekodizajne a nariadenia EÚ o energetickom označovaní na testovanie so studenou vodou (15 °C).

22 Technické údaje

Čísla a fakty o vašom spotrebiči nájdete tu.

Výška spotrebiča 85,0 cm

¹ V závislosti od vybavenia spotrebiča

Šírka spotrebiča 60,0 cm

Hĺbka spotrebiča 64,0 cm

Hmotnosť 73 kg¹

Maximálne množstvo náplne 9 kg

¹ V závislosti od vybavenia spotrebiča

Sieťové napätie	220 - 240 V, 50 Hz
⇄ Minimálna poistka inštalácie	10 A
Menovitý výkon	2300 W
Príkón	<ul style="list-style-type: none"> ■ Vypnutý stav: 0,10 W ■ Nevypnutý stav: 0,50 W ■ Čas do nastavenia pohotovostného režimu pri prepojení v sieti (Wi-Fi): 5 min ■ Pohotovosť pri zapojení v sieti (Wi-Fi): 1,50 W
Tlak vody	<ul style="list-style-type: none"> ■ Minimálne: 100 kPa (1 bar) ■ Maximálne: 1000 kPa (10 bar)
Dĺžka prívodnej hadice vody	150 cm
Dĺžka odtokovej hadice vody	150 cm
Dĺžka sieťového prívodného vedenia	160 cm

¹ V závislosti od vybavenia spotrebiča

Tento produkt obsahuje svetelné zdroje triedy energetickej účinnosti F. Svetelné zdroje sú dostupné ako náhradný diel a vymieňať ho môže len na to vyškolený personál. Ďalšie informácie o vašom modeli nájdete na internete na <https://energylabel.bsh-group.com>¹. Táto webová adresa je prepojená na oficiálnu produktovú databázu EÚ EPREL,

ktorej webová adresa v čase tlače ešte nebola zverejnená. Prosím, postupujte podľa pokynov vyhľadávania modelu. Identifikácia modelu vyplýva zo znakov pred pomlčkou čísla výroby (E-Nr.) na výrobnom štítku. Alternatívne nájdete identifikáciu modelu aj v prvom riadku energetického štítku EÚ.

23 Vyhlásenie o zhode

Spoločnosť Robert Bosch Hausgeräte GmbH týmto vyhlasuje, že spotrebič s funkciou Home Connect spĺňa základné požiadavky a ostatné príslušné ustanovenia smernice 2014/53/EU.

Podrobné RED vyhlásenie o zhode nájdete na internete na www.bosch-home.com na produktovej stránke vášho spotrebiča medzi doplnkovými dokumentmi.



Pásmo 2,4 GHz: max. 100 mW
Pásmo 5 GHz: max. 100 mW

¹ Platí len pre krajiny v Európskom hospodárskom priestore

sk Vyhlásenie o zhode



BE	BG	CZ	DK	DE	EE	IE	EL
ES	FR	HR	IT	CY	LV	LT	LU
HU	MT	NL	AT	PL	PT	RO	SI
SK	FI	SE	UK	NO	CH	TR	

5 GHz WLAN (Wi-Fi): len na použitie vo vnútorných priestoroch.



Thank you for buying a Bosch Home Appliance!

Register your new device on MyBosch now and profit directly from:

- **Expert tips & tricks for your appliance**
- **Warranty extension options**
- **Discounts for accessories & spare-parts**
- **Digital manual and all appliance data at hand**
- **Easy access to Bosch Home Appliances Service**

Free and easy registration – also on mobile phones:

www.bosch-home.com/welcome



Looking for help? You'll find it here.

Expert advice for your Bosch home appliances, help with problems or a repair from Bosch experts.

Find out everything about the many ways Bosch can support you:

www.bosch-home.com/service

Contact data of all countries are listed in the attached service directory.

Robert Bosch Hausgeräte GmbH

Carl-Wery-Straße 34

81739 München

GERMANY

www.bosch-home.com



9001573715 (001126)

sk