



**Register** your  
new device on  
MyBosch now and  
get free benefits:  
[bosch-home.com/  
welcome](https://bosch-home.com/welcome)



# Hob

**PKE6...17.,  
PKE6..BB.,  
PKF6...17.,  
PKF6..BB.,  
PKM6..B17.,  
PKM6..BB.,  
PKK6..B1.,  
PKK6..BB.,  
PKN6...17.,  
PKN6..BB..**

[It]	Naudotojo vadovas	3
[lv]	Lietotāja rokasgrāmata	14
[et]	Kasutusjuhend	25
[uk]	Керівництво з експлуатації	36

**PKE6...17., PKE6..BB..**

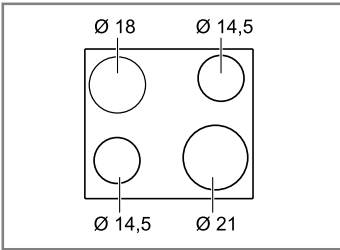

**PKK6..B1., PKK6..BB..**

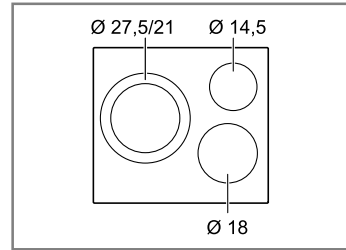

**PKF6...17., PKF6..BB..**

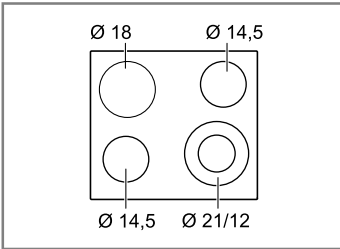

**PKN6...17., PKN6..BB..**

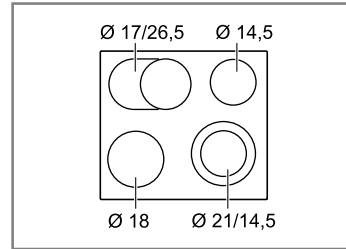

**PKM6..B17., PKM6..BB..**

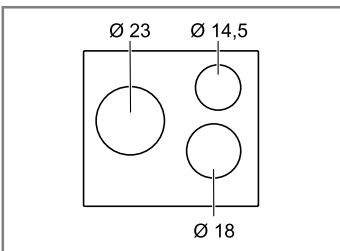

# Daugiau informacijos ieškokite skaitmeniniame vartotojo vadove.



## Turinys

1	<b>Sauga</b> .....	3
2	<b>Daiktinės žalos vengimas</b> .....	4
3	<b>Aplinkosauga ir taupymas</b> .....	5
4	<b>Susipažinimas</b> .....	6
5	<b>Svarbiausia informacija apie valdymą</b> .....	7
6	<b>Apsauga nuo vaikų</b> .....	9
7	<b>Laiko funkcijos</b> .....	9
8	<b>Automatinis išjungimas</b> .....	10
9	<b>Pagrindinės nuostatos</b> .....	10
10	<b>Valymas ir priežiūra</b> .....	11
11	<b>Sutrikimų šalinimas</b> .....	11
12	<b>Utilizavimas</b> .....	12
13	<b>Klientų aptarnavimo tarnyba</b> .....	13



## 1 Sauga

Atkreipkite dėmesį į toliau pateiktus saugos nurodymus.

### 1.1 Bendrosios nuorodos

- Atidžiai perskaitykite šią instrukciją.
- Išsaugokite instrukciją, prietaiso pasą bei informaciją apie produktą. Jų gali prireikti vėliau, be to, galėsite ją perduoti naujam prietaiso šeimininkui.
- Jei transportuojant prietaisas buvo pažeistas, nejunkite jo prie elektros tinklo.

### 1.2 Naudojimas pagal paskirtį

Prietaisus be kištuko gali prijungti tik leidimą turintis kvalifikuotas personalas. Jei žala padaroma netinkamai prijungus prietaisą, netenkate teisės reikalauti garantijos.

Naudokite prietaisą tik:

- ruošdami patiekalus ir gėrimus,
- jis nepaliekamas be priežiūros; trumpas maisto ruošimo procesas nuolat stebimas;
- privačiame namų ūkyje ir uždaroje namų aplinkos patalpose,

- ne daugiau kaip 2000 m aukštyje virš jūros lygio;

Niekada nenaudokite prietaiso:

- su išoriniu laikmačiu arba išoriniu nuotolinio valdymo pultu. Tai netaikoma, kai darbo režimas išjungiamas EN 50615 standarte nurodytais prietaisais.

### 1.3 Naudotojų rato apribojimas

8 metų ir vyresni vaikai ar asmenys, kurie dėl nepakankamų fizinių, jutiminių ar protinių gebėjimų arba nepakankamos patirties ar nežiņojimo negali saugiai valdyti prietaiso gali juo naudotis tik prižiūrimi kito asmens arba jeigu jie yra supažindinti su saugiu prietaiso naudojimu bei supranta iš to kylančius pavojus.

Vaikams draudžiama žaisti su prietaisu.

Valymo ir naudotojo atliekamų techninės priežiūros darbų vaikai negali atlikti, nebent jiems jau sukako 15 metų ir jie bus prižiūrimi. Jaunesni nei 8 metų vaikų neturėtų būti arti prietaiso ir jungimo laido.

### 1.4 Saugus naudojimas

#### ⚠️ ĮSPĖJIMAS – Gaisro pavojus!

Be priežiūros ant viryklės palikti taukuose ar aliejuje ruošiamą maistą pavojinga – gali kilti gaisras.

- Niekada nepalikite karšto aliejaus ir taukų be priežiūros.
- Niekada nebandykite ugnies gesinti vandeni. Išjunkite prietaisą ir uždenkite liepsną, pvz., dangčiu arba atspariu ugniai uždangalu.

Ruošimo paviršius smarkiai įkaista.

- Ant ruošimo paviršiaus ar greta jo niekada nedėkite degių daiktų.
- Ant ruošimo paviršiaus niekada nelaikykite jokių daiktų.

Prietaisas įkaista.

- Nelaikykite stalčiuose tiesiogiai po kaitlentėmis jokių degių daiktų ar aerosolinių purškiklių.

Dėl kaitlentės uždangų gali įvykti nelaimingų atsitikimų, pvz., jos gali perkaisti, užsidegti arba nuo jų gali atitrūkti medžiagos dalys.

- ▶ Nenaudokite jokių kaitlenčių uždangų. Maisto produktai gali užsidegti.
- ▶ Reikia stebėti maisto ruošimo procesą. Trumpai ruošiamą maistą reikia nuolat stebėti.

### **⚠ ĮSPĖJIMAS – Pavojus nusideginti!**

Naudojant įkaista ir prietaisas, ir greta jo esančios dalys, ypač kaitlentės rėmas, jei jis yra.

- ▶ Rekomenduojama būti atsargiems ir stengtis neliesti kaitinimo elementų.
- ▶ Maži, jaunesni nei 8 metų vaikai turi laikytis atokiai.

Dėl viryklės apsauginių grotelių gali įvykti nelaimingų atsitikimų.

- ▶ Niekada nenaudokite viryklės apsauginių grotelių.

Naudojamas prietaisas įkaista.

- ▶ Prieš pradėdami valyti prietaisą, palaukite, kol jis atvės.

### **⚠ ĮSPĖJIMAS – Elektros smūgio pavojus!**

Netinkamai atlikti remonto darbai kelia pavojų.

- ▶ Atlikti prietaiso remonto darbus leidžiama tik to mokytam personalui.
- ▶ Prietaisą remontuoti leidžiama tik su originaliomis atsarginėmis dalimis.
- ▶ Jeigu apgadinamas šio prietaiso el. tinklo prijungimo kabelis, jį pakeisti turi mokyti specialistai.

Apgadintas prietaisas arba apgadintas el. tinklo prijungimo kabelis kelia pavojų.

- ▶ Niekada nenaudokite apgadinto prietaiso.
- ▶ Jei paviršius įtrūkęs, išjunkite prietaisą, kad išvengtumėte elektros smūgio. Prietaisą išjunkite ne pagrindiniu jungikliu, o saugikliu saugiklių dėžutėje.
- ▶ Kreipkitės į klientų aptarnavimo tarnybą.  
→ Psl. 13

Įsiskverbusi drėgmė gali sukelti elektros smūgį.

- ▶ Nevalykite prietaiso garu arba aukštu slėgiu valančiais įrenginiais.

Prie karštų prietaiso dalių gali išsilydyti elektrinių prietaisų laidų izoliacija.

- ▶ Saugokite, kad elektrinių prietaisų jungiamieji kabeliai nesiliestų prie karštų prietaiso dalių.

### **⚠ ĮSPĖJIMAS – Sužeidimų pavojus!**

Puodai dėl skysčio tarp puodo dugno ir kaitvietės gali staiga pašokti į viršų.

- ▶ Visuomet nusausinkite kaitvietę ir puodo dugną.

### **⚠ ĮSPĖJIMAS – Pavojus uždusti!**

Vaikai gali užsimauti pakuotės medžiagas ant galvos arba į jas įsivynuoti ir uždusti.

- ▶ Saugokite pakuotės medžiagas nuo vaikų.
- ▶ Neleiskite vaikams žaisti su pakuotės medžiagomis.

Vaikai gali įkvėpti arba praryti smulkias detales ir taip uždusti.

- ▶ Saugokite smulkias detales nuo vaikų.
- ▶ Neleiskite vaikams žaisti su smulkiomis detalėmis.

## **2 Daiktinės žalos vengimas**

### **DĖMESIO!**

Šiurkštus puodų ir keptuvių dugnas braižo stiklo keramiką.

- ▶ Patikrinkite indus.

Tuščiai verdantis maisto ruošimo indas gali apsigadinti pats ir sugadinti prietaisą.

- ▶ Niekada nestatykite ant karštos kaitvietės tuščių puodų ir saugokite, kad jie neišvirtų iki tuščio.

Dėl neteisingai pastatyto maisto ruošimo indo prietaisas gali perkaisti.

- ▶ Niekada nestatykite karštų keptuvių arba puodų ant valdymo elementų arba kaitlentės rėmo.

Ant kaitlentės nukritę kieti ar smailūs daiktai gali ją sugadinti.

- ▶ Stenkitės, kad ant kaitlentės nenukristų kietų ar aštrių daiktų.

Karščiui neatsparios medžiagos ant karštų kaitviečių ima lydytis.

- ▶ Nenaudokite apsauginės kaitlentės folijos.
- ▶ Nenaudokite aliuminio folijos arba plastikinių indų.

### **2.1 Dažniausiai pasitaikančios žalos apžvalga**

Čia Jūs rasite dažniausiai pasitaikančią žalą ir patarimus, kaip galite jos išvengti.

<b>Žala</b>	<b>Priežastis</b>	<b>Priemonė</b>
Dėmės	Išbėgę patiekalai	Išbėgusius patiekalus tuoj pat pašalinkite stiklo grandikliu.

Žala	Priežastis	Priemonė
Dėmės	Netinkamos valymo priemonės	Naudokite tik stiklo keramikai skirtas valymo priemones.
Įbrėžimai	Druska, cukrus arba smėlis	Nenaudokite kaitlentės kaip darbatalio, nestatykite ant jo daiktų.
Įbrėžimai	Šiurkštūs puodų arba keptuvių dugnai	Patikrinkite indus.

Žala	Priežastis	Priemonė
Spalvos pokyčiai	Netinkamos valymo priemonės	Naudokite tik stiklo keramikai skirtas valymo priemones.
Spalvos pokyčiai	Puodų žymės, pvz., aliuminio	Puodus ir keptuves ne stumkite, o perkelkite.
Įrantos	Cukrus arba patiekalai su daug cukraus	Išbėgusius patiekalus tuoj pat pašalinkite stiklo grandikliu.

## 3 Aplinkosauga ir taupymas

### 3.1 Pakuotės utilizavimas

Pakuotei naudojamos medžiagos yra nekenksmingos aplinkai, jas galima perdirbti.

- ▶ Atskiras dalis išmeskite išrūšiavę.

### 3.2 Energijos taupymas

Jei paisysite šių nurodymų, Jūsų prietaisas vartos dar mažiau energijos.

Parinkite puodo dydį atitinkančią virimo zoną. Maisto ruošimo indą uždėkite centruotai.

Naudokite indus, kurių dugno skersmuo atitinka kaitvietės skersmenį.

**Patarimas.** Indų gamintojai dažnai nurodo išorinį puodo skersmenį. Jis dažnai būna didesnis už dugno skersmenį.

- Dėl netinkamų maisto ruošimo indų arba ne visiškai uždengtų virimo zonų vartojasi daug energijos.

Puodus uždenkite tinkamu dangčiu.

- Kai verdate be dangčio, prietaisui reikia gerokai daugiau energijos.

Dangtį nukelkite kuo rečiau.

- Kai pakeliate dangtį, daug energijos išsisklaido.

Naudokite stiklinį dangtį.

- Pro stiklinį dangtį galite pasižiūrėti į puodą, neatkeldami dangčio.

Naudokite puodus ir keptuves lygiais dugnais.

- Dėl nelygaus dugno padidėja energijos sąnaudos.

Naudokite maisto produktų kiekiui tinkamo dydžio maisto ruošimo indus.

- Dideliems, mažai pripildytiems maisto ruošimo indams įkaitinti suvartojama daugiau energijos.

Gaminkite nedideliame vandens kiekyje.

- Kuo daugiau vandens maisto ruošimo inde, tuo daugiau energijos reikia jam sušildyti.

Laiku perjunkite žemesnį kaitinimo lygį.

- Nustatę per didelę tolesnio virimo pakopą, be reikalo naudosite per daug energijos.

Išnaudokite likutinę kaitlentės šilumą. Jei gaminimo laikas ilgesnis, išjunkite kaitvietę likus 5–10 minučių iki gaminimo pabaigos.

- Nenaudojama liekamoji šiluma padidina energijos sąnaudas.

Informaciją apie gaminį pagal Reglamentą (ES)

Nr. 66/2014 rasite pridedamame prietaiso pase ir internete, savo prietaiso gaminio puslapyje.

## 4 Susipažinimas

Ši naudojimo instrukcija taikoma įvairioms kaitlentėms.  
Atskirų kaitlenčių matmenys nurodyti tipų apžvalgoje.  
→ Psl. 2

### 4.1 Valdymo skydelis

Valdymo skydelyje Jūs nustatote visas savo prietaiso funkcijas ir gaunate informacijos apie darbo būseną.

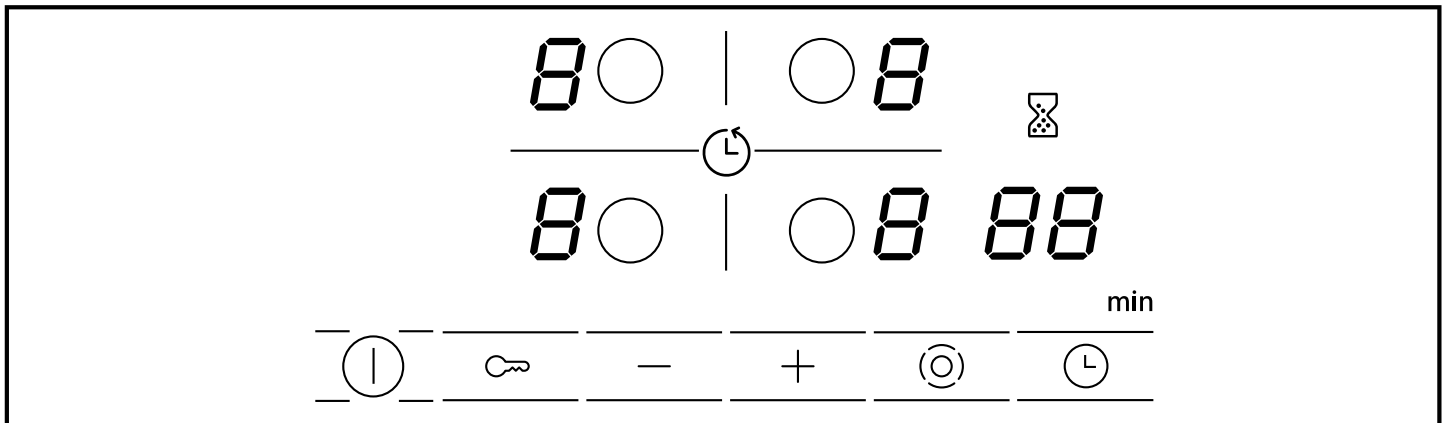

### 4.2 Rodmenys

Rodmenyse rodomos nustatytos vertės ir funkcijos.

Rodmuo	Pavadinimas
1 - 9	Kaitinimo lygiai
H / h	Liekamoji šiluma
8 8	Laikmatis

### 4.3 Jutikliniai laukeliai

Jutikliniai laukeliai yra lietimuisi jautrūs plotai. Norėdami pasirinkti kokią nors funkciją, bakstelėkite į atitinkamą laukelį.

Jutiklinis laukelis	Pavadinimas
⓪	Pagrindinis jungiklis
○	Kaitvietės parinktis
∞	Apsauga nuo vaikų
- +	Nustatymo laukai
⊙	Zonų prijungimas
⌚	Laikmatis

#### Pastabos

- Stenkitės, kad valdymo skydelis visada būtų sausas. Drėgmė kenkia veikimui.
- Nestatykite puodų arti indikatorių ir jutiklinių laukelių. Gali perkaisti elektroninė sistema.

### 4.4 Kaitvietės

Čia pateikiama įvairių papildomų kaitviečių prijungimo apžvalga.

Jums aktyvinius papildomus prijungimus, šviečia atitinkami rodmenys.

Kai Jūs įjungiate kaitvietę, ji pirmiausia įsijungia prieš tai buvusiu nustatytu dydžiu.

Kaitvietė	Pavadinimas	Prijungimas ir atjungimas
○	Vienguba kaitvietė	Parinkite kaitvietę.
⊙	Dviguba kaitvietė	Parinkite kaitvietę. Spustelėkite ⊙.
⊙	Keptuvo zona	Parinkite kaitvietę. Spustelėkite ⊙.

#### Pastabos

- Kaistančioje kaitvietėje matomos tamsios zonos atsiranda dėl techninių priežasčių. Jos neturi jokios įtakos kaitvietės veikimui.
- Kaitvietė reguliuoja temperatūrą, įjungdama ir išjungdama kaitinimo sistemą. Kaitinimo sistema gali būti įjungta ir išjungta net pasirinkus didžiausią galią.
- Kelių kontūrų kaitvietėse pačios kaitvietės kaitinimo sistema ir papildomai prijungiamos sritys gali įsijungti ir išsijungti skirtingu laiku.

#### Priežastys:

- Nuo perkaitimo apsaugomos jautrios konstrukcinės dalys.
- Prietaisas apsaugomas nuo elektrinės perkrovos.
- Užtikrinamas geresnis virimo rezultatas.

## 4.5 Liekamosios šilumos rodmuo

Kiekvienai kaitlentės kaitvietei yra dviejų pakopų liekamosios šilumos rodmuo. Kol šviečia liekamosios šilumos rodmuo, kaitvietės nelieskite.

Rodmuo	Reikšmė
$H$	Kaitvietė yra tokio karštumo, jog Jūs galite šiltai laikyti nedidelius patiekalus arba lydėti glaistą.
$h$	Kaitvietė karšta.

# 5 Svarbiausia informacija apie valdymą

## 5.1 Kaitlentės įjungimas arba išjungimas

Kaitlentę įjungsitė ir išjungsitė pagrindiniu jungikliu. Jei prietaisą po išjungimo per pirmąsias 4 sekundes vėl įjungsitė, kaitlentė įsijungs su pirmiau nustatytais nuostatomis.

## 5.2 Kaitlentės įjungimas

- ▶ Spustelėkite ①.
- ✓ Indikacinė lemputė virš ① šviečia.
- ✓ Šviečia indikatoriai ②.
- ✓ Kaitlentė parengta naudoti.

## 5.3 Kaitlentės išjungimas

Jeigu visos kaitvietės kurį laiką (10–60 sekundžių) prabūna išjungtos, kaitlentė automatiškai išsijungia.

- ▶ Spustelėkite ①.
- ✓ Indikacinė lemputė virš ① užgęsta.
- ✓ Rodmenys užgęsta.
- ✓ Visos kaitvietės išjungtos.
- ✓ Liekamosios šilumos indikatoriai šviečia tol, kol pakankamai atvėsta kaitvietės.

## 5.4 Kaitviečių reguliavimas

Kad galėtumėte reguliuoti kaitvietę, ji turi būti parinkta. Nustatymo srityje nustatykite pageidaujamas kaitinimo lygius.

Kaitinimo lygis	
1	mažiausia galia
9	didžiausia galia
.	Kiekvienam kaitinimo lygiui yra tarpinių lygių, pvz., 4. .

## 5.5 Kaitinimo lygių nustatymas

**Reikalavimas.** Kaitlentė įjungta.

1. Su ○ parinkite kaitvietę.
  - ✓ Kaitinimo lygio rodmenyje įsižiebia ②.

2. Per kitas 10 sekundžių spustelėkite simbolį + arba –.

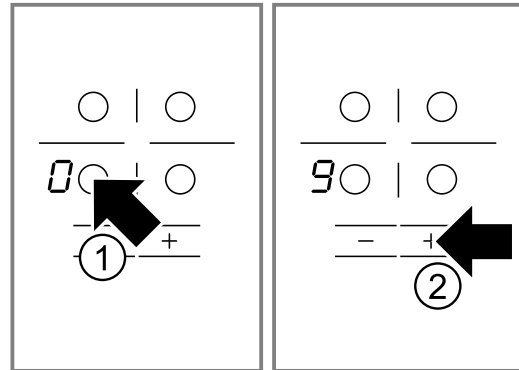

Pasirodo pagrindinė nuostata.

- + 9 kaitinimo lygis
- – 4 kaitinimo lygis

## 5.6 Kaitinimo lygio keitimas

1. Su ○ parinkite kaitvietę.
2. Spausdykite + arba – tol, kol pasirodys pageidaujamas kaitinimo lygis.

## 5.7 Kaitvietės išjungimas

Kaitvietę išjungti Jūs galite 2 būdais.

1. 2 kartus spustelėkite ○.
  - ✓ Kaitinimo lygio rodmenyje įsižiebia ②.
  - ✓ Maždaug po 10 sekundžių pasirodo liekamosios šilumos rodmuo.
2. Parinkite kaitvietę ir spausdykite + arba – tol, kol kaitinimo lygio rodmenyje pasirodys ②.
  - ✓ Maždaug po 10 sekundžių pasirodo liekamosios šilumos rodmuo.

**Pastaba.** Paskutinė nustatyta kaitvietė lieka aktyvinta. Galite nustatyti kaitvietę, nereikia parinkti iš naujo.

## 5.8 Nuostatų rekomendacijos virimui

Čia pateikiama įvairių patiekalų ir jiems gaminti tinkamų kaitinimo lygių apžvalga.

Gaminimo trukmė priklauso nuo maisto rūšies, svorio, storio ir kokybės. Tolesnio gaminimo lygis priklauso nuo naudojamo maisto ruošimo indo.

### Ruošimo nuorodos

- Norėdami užvirti naudokite 9 kaitinimo lygį.
- Tirštus patiekalus retkarčiais pamaišykite.
- Maisto produktus, kuriuos pirmiausia reikia karštai pakepinti, arba kuriuos kepinant skiriasi daug skysčių, pakepinkite mažomis porcijomis.
- Patarimai, kaip virti taupant energiją. → Psl. 5

## Lydimas

Patiekalas	Tolesnio virimo pakopa	Tolesnio virimo trukmė minutėmis
Šokoladas, šokoladinis glajus	1-1.	–
Sviestas, medus, želatina	1–2	–

## Pašildymas arba laikymas šiltai

Troškiny, pvz., lęšių patiekalas	1–2	–
Pienas <sup>1</sup>	1.-2.	–
Dešrelės vandenyje <sup>1</sup>	3–4	–

<sup>1</sup> Patiekalą gaminti be dangčio.

## Atitirpinimas ir pašildymas

Špinatai, šaldyti	2.-3.	10–20
Guliašas, šaldytas	2.-3.	20–30

## Virimas ant silpnos ugnies arba kaitinimas neužvirinant

Bulviniai, miltiniai kukuliai <sup>1,2</sup>	4.-5.	20–30
Žuvis <sup>1,2</sup>	4–5	10–15
Baltasis padažas, pvz., Bešamelio padažas	1–2	3–6
Plakti padažai, pvz., Berno padažas, olandiškas padažas	3–4	8–12

<sup>1</sup> Uždengus dangčiu užvirinti vandenį.

<sup>2</sup> Patiekalą toliau virti be dangčio.

## Virimas, garinimas arba troškinimas

Ryžiai su dvigubu vandens kiekiu	2–3	15–30
Ryžių košė su pienu	1.-2.	35–45
Bulvės su lupenomis	4–5	25–30
Virtos bulvės	4–5	15–25
Miltinės tešlos gaminiai, makaronai <sup>1,2</sup>	6–7	6–10
Troškiny, sriuba	3.-4.	15–60
Daržovės, šviežios	2.-3.	10–20
Daržovės, šaldytos	3.-4.	10–20
Patiekalas greitpuodyje	4–5	–

<sup>1</sup> Uždengus dangčiu užvirinti vandenį.

<sup>2</sup> Patiekalą toliau virti be dangčio.

## Troškinimas

Vyniotiniai	4–5	50–60
Troškintas kepsnys	4–5	60–100
Guliašas	2.-3.	50–60

## Kepimas su mažai aliejaus

Patiekalus kepkite be dangčio.

Pjausnys, natūralus arba apvoliotas džiovėsiuose	6–7	6–10
Pjausnys, šaldytas	6–7	8–12
Karbonadas, natūralus arba apvoliotas džiovėsiuose <sup>1</sup>	6–7	8–12
Didkepsnis, 3 cm storio	7–8	8–12
Frikadelės, 3 cm storio <sup>1</sup>	4.-5.	30–40
Mėsainis, 2 cm storio <sup>1</sup>	6–7	10–20
Paukščio krūtinėlė, 2 cm storio <sup>1</sup>	5–6	10–20
Paukščio krūtinėlė, šaldyta <sup>1</sup>	5–6	10–30
Žuvis arba žuvies filė, natūrali	5–6	8–20
Žuvis arba žuvies filė, apvoliota džiovėsiuose	6–7	8–20
Žuvis arba žuvies filė, apvoliota džiovėsiuose ir šaldyta, pvz., žuvies piršteliai	6–7	8–12
Norveginiai omarai, krevetės	7–8	4–10
Karštas šviežių daržovių arba grybų pakepinimas	7–8	10–20
Daržovių arba mėsos juostelės azijietiška	7.-8.	15–20
Keptuvėje gaminami patiekalai, šaldyti	6–7	6–10
Lietiniai	6–7	nuolat stebėti
Omletas	3.-4.	nuolat stebėti
Kiaušiniene	5–6	3–6

<sup>1</sup> Patiekalą keletą kartų apversti.

## Gruzdinimas

Maisto produktus gruzdinkite 150–200 g porcijomis 1–2 l aliejaus. Patiekalus gaminkite be dangčio.

Šaldyti produktai, pvz., gruzdintos bulvytės arba vištienos gabalėliai	8–9	–
Maltinukai, šaldyti	7–8	–
Mėsa, pvz., viščiukas	6–7	–
Žuvis, apvoliota džiovėsiuose arba alaus tešloje	5–6	–
Daržovės arba grybai, apvolioti džiovėsiuose arba alaus tešloje	5–6	–
Tempura		
Maži kepiniai, pvz., spurgos su įdaru arba spurgos su džemu, vaisiai, apvolioti alaus tešloje	4–5	–





## 6 Apsauga nuo vaikų

Apsaugos nuo vaikų funkcija skirta tam, kad vaikai neįjungtų kaitlentės.

### 6.1 Apsaugos nuo vaikų įjungimas

**Reikalavimas.** Kaitlentė išjungta.

- ▶ Apie 4 sekundes palaikykite nuspaustą .

- ✓ Indikacinė lemputė virš  šviečia 10 sekundžių.
- ✓ Kaitlentė užblokuota.

### 6.2 Apsaugos nuo vaikų išjungimas

- ▶ Apie 4 sekundes palaikykite nuspaustą .
- ✓ Atrakinta.

## 7 Laiko funkcijos



Jūsų prietaise yra įvairių laiko funkcijų, kuriomis galite nustatyti trukmę arba virtuvinį laikmatį.

### 7.1 Trukmė

Norimai kaitvietei įveskite trukmę. Kaitvietė automatiškai išsijungs pasibaigus įvestai trukmei. Galite nustatyti daugiausiai 99 minučių trukmę.

#### Trukmės nustatymas

**Reikalavimas.** Kaitvietė parinkta.

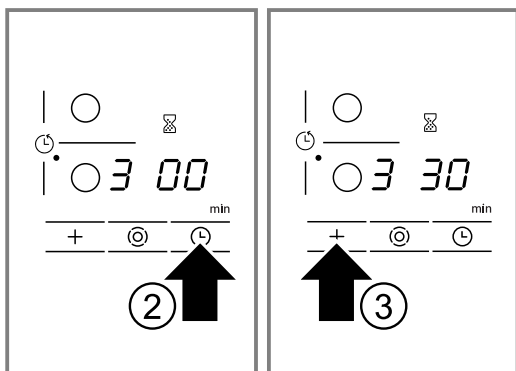

1. Nustatykite kaitinimo lygį.
2. Spustelėkite .
- ✓ Šviečia kaitvietės  indikatorius lemputė. Laikmačio indikatoriuje šviečia .
3. Spustelėkite + arba –.



Pasirodo siūloma vertė.

- + 30 minučių.
- – 10 minučių.
- ✓ Skaičiuojama trukmė. Jei trukmę nustatėte kelioms kaitvietėms, bus rodoma parinktos kaitvietės trukmė.
- ✓ Praėjus nustatytam laikui, kaitvietė išsijungia. Pasigirsta signalas ir 10 sekundžių šviečia rodmuo .

#### Trukmės keitimas arba panaikinimas

1. Pasirinkite kaitvietę.
2. Spustelėkite .
3. Naudodami + arba – pakeiskite trukmę arba nustatykite ties .

#### Nuolatinio signalo išjungimas

Signalą galite išjungti rankiniu būdu.

- ▶ Spustelėkite bet kurį simbolį.
- ✓ Rodmenys užgęsta, o garsinis signalas nutyla.

#### Automatinis laikmatis

Naudojantis šia funkcija, galima nustatyti trukmę visoms kaitvietėms. Kiekvieną kartą įjungus kaitvietę, pradedama skaičiuoti nustatyta trukmė. Kaitvietė automatiškai išsijungs pasibaigus įvestai trukmei. Automatinį laikmatį įjungsite pagrindinėse nuostatose. → Psl. 10



**Patarimas.** Automatinis laikmatis galioja visoms kaitvietėms. Atskirai kaitvietei trukmę galite sutrumpinti arba pašalinti. → Psl. 9



### 7.2 Virtuvinis laikmatis

Jūs galite nustatyti iki 99 minučių trukmės laiką, po kurio pasigirs signalas. Virtuvinis laikmatis nepriklauso nuo visų kitų nuostatų.

#### Virtuvinio laikmačio nustatymas

1. Įjunkite virtuvinį laikmatį. Virtuvinį laikmatį galite įjungti 2 skirtingais būdais.

Kai kaitvietė parinkta.	Per 10 sekundžių du kartus spustelėkite  .
Kai kaitvietė neparinkta.	Spustelėkite  .

- ✓ Šviečia rodmuo .
- 2. Spausdami + arba – nustatykite laiką.
- ✓ Skaičiuojamas laikas.
- ✓ Tam laikui praėjus pasigirsta signalas. Laikmačio indikatoriuje šviečia . Po 10 sekundžių rodmuo išsijungia.

#### Laiko rodymas

- ▶ Su  parinkite virtuvinį laikmatį.
- ✓ Laikas bus rodomas 10 sekundžių.

#### Laiko koregavimas

1. Naudodami  parinkite virtuvinį laikmatį.
2. Naudodami + arba – nustatykite norimą laiką.

#### Laikmačio signalo išjungimas

Signalą galite išjungti rankiniu būdu.

- ▶ Spustelėkite bet kurį jutiklinį laukelį.
- ✓ Rodmuo užgęsta ir garsinis signalas nutyla.

## 8 Automatinis išjungimas

Jei ilgai nekeisite jokių kaitvietės nuostatų, aktyvinamas automatinis išjungimas.

Kada kaitvietė išsijungs, priklauso nuo nustatyto kaitinimo lygio (nuo 1 iki 10 valandų).

Kaitvietės šildymas išjungiamas. Kaitviečių rodmenyje pakaitomis mirksi *F8* ir liekamosios šilumos rodmuo *H/h*.

## 9 Pagrindinės nuostatos

Savo prietaiso pagrindines nuostatas galite pritaikyti pagal asmeninius poreikius.

### 9.1 Pagrindinių nuostatų apžvalga

Čia Jums pateikta visų pagrindinių nuostatų ir gamykloje nustatytų verčių apžvalga.

Rodmuo	Parinktis
<i>c 1</i>	Automatinė apsauga nuo vaikų <i>0</i> – Išjungta <sup>1</sup> <i>1</i> – Įjungta <i>2</i> – Rankinė ir automatinė apsauga nuo vaikų išjungta.
<i>c 2</i>	Garso signalas <i>0</i> – Patvirtinimo ir netinkamo valdymo signalai išjungti. Pagrindinio jungiklio signalas lieka įjungtas. <i>1</i> – Įjungtas tik netinkamo valdymo signalas. <i>2</i> – Įjungtas tik patvirtinimo signalas. <i>3</i> – Patvirtinimo signalas ir neteisingo valdymo signalai yra įjungti. <sup>1</sup>
<i>c 5</i>	Automatinis laikmatis <i>00</i> – Išjungta. <sup>1</sup> <i>1-99</i> – Trukmė, po kurios kaitvietės išsijungia.
<i>c 6</i>	Laikmačio veikimo pabaigos signalo trukmė <i>1</i> – 10 sekundžių. <sup>1</sup> <i>2</i> – 30 sekundžių. <i>3</i> – 1 minutė.
<i>c 7</i>	Kaitinimo elementų prijungimas <i>0</i> – Išjungta <i>1</i> – Įjungta <i>2</i> – Paskutinė nuostata prieš išjungiant kaitvietę. <sup>1</sup>
<i>c 9</i>	Kaitvietės parinkties laikas <i>0</i> – Neribotas: paskutinę parinktą kaitvietę galite nustatyti visada – iš naujo parinkti nereikia. <sup>1</sup> <i>1</i> – Paskutinį kartą parinktą kaitvietę galite nustatyti per 10 sekundžių nuo parinkimo. Po to kaitvietę prieš nustatydami turite parinkti iš naujo.
<i>c 0</i>	Gamyklinių nuostatų atstatymas <i>0</i> – Išjungta <sup>1</sup> <i>1</i> – Įjungta

<sup>1</sup> Gamyklinė nuostata

### 8.1 Virimas toliau po automatinio išjungimo

- Spustelėkite bet kurį jutiklinį laukelį.  
 ✓ Rodmuo užgęsta.
- Nustatykite iš naujo.

### 9.2 Pagrindinės nuostatos keitimas

**Reikalavimas.** Kaitlentė išjungta.

- Įjunkite kaitlentę.
- Per kitas 10 sekundžių 4 sekundes laikykite nuspauštą .

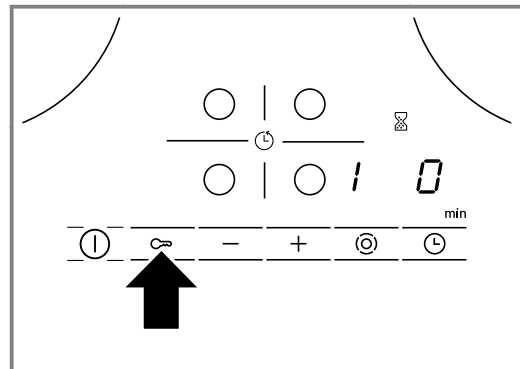

- ✓ Kairiajame ekrane pakaitomis mirksi *c* ir *1*.
  - ✓ Dešiniajame ekrane šviečia *0*.
- Tol spaudykite , kol kairiajame ekrane pasirodys norimas rodmuo.
  - Su **+** arba **-** nustatykite norimą vertę.

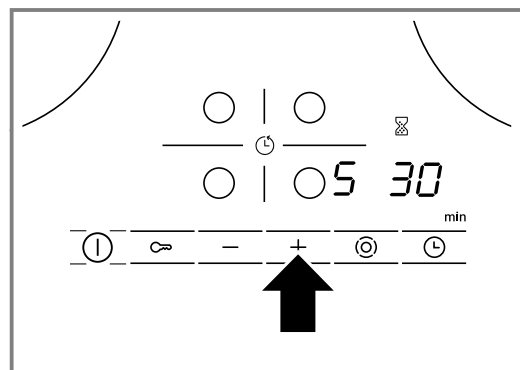

- 4 sekundes palaikykite nuspauštą .
- ✓ Nuostata aktyvinta.

**Patarimas.** Norėdami palikti pagrindines nuostatas, jų neįrašydami, išjunkite kaitlentę su . Vėl įjunkite kaitlentę ir nustatykite iš naujo.

## 10 Valymas ir priežiūra

Kad jūsų prietaisas ilgai gerai veiktų, rūpestingai jį valykite ir prižiūrėkite.

### 10.1 Valymo priemonės

Tinkamų valymo priemonių ir stiklo grandiklį galite įsigyti klientų aptarnavimo tarnyboje, interneto parduotuvėje arba prekyboje.

#### **DĖMESIO!**

Netinkamos valymo priemonės gali apgadinti prietaiso paviršius.

- ▶ Niekada nenaudokite netinkamų valymo priemonių.

#### **Netinkamos valymo priemonės**

- Neskiestas indų ploviklis
- Indaplovių valiklis
- Šveičiamosios priemonės
- Agresyvios valymo priemonės, pvz., orkaičių pūrškiklis arba dėmių valiklis
- Aštrios kempinės
- Aukšto slėgio ir garo srauto valymo prietaisai

### 10.2 Stiklo keramikos valymas

Kad maisto likučiai nepridegtų, kaitlentę nuvalykite po kiekvieno naudojimo.

**Pastaba.** Atkreipkite dėmesį į informaciją apie netinkamas valymo priemones. → *Psł. 11*

**Reikalavimas.** Kaitlentė atvėsusi.

1. Didelius nešvarumus pašalinkite stiklo grandikliu.
2. Nuvalykite kaitlentę stiklo keramikos valymo priemone.

Atkreipkite dėmesį į valymo nurodymus, pateiktus ant valiklio pakuotės.

**Patarimas.** Ypač gerai nuvalo stiklo keramikai skirta speciali kempinė.

### 10.3 Kaitlentės rėmo valymas

Kaitlentės rėmą valykite po naudojimo, jeigu ant jo yra nešvarumų arba dėmių.

#### **Pastabos**

- Atkreipkite dėmesį į informaciją apie netinkamas valymo priemones. → *Psł. 11*
  - Nenaudokite stiklo grandiklio.
1. Kaitlentės rėmą valykite šiltu šarmu ir minkšta šluoste. Prieš naudodami naujas kempinines pašluostes kruopščiai išplaukite.
  2. Nusausinkite minkšta šluoste.

## 11 Sutrikimų šalinimas

Nedideles prietaiso triktis galite pašalinti ir patys. Prieš kreipdamiesi į klientų aptarnavimo tarnybą perskaitykite informaciją apie trikčių šalinimą. Taip išvengsite nereikalingų išlaidų.

#### **⚠ ĮSPĖJIMAS – Sužeidimų pavojus!**

Netink. atlikti rem. darbai kelia pavojų.

- ▶ Atlikti prietaiso remonto darbus leidžiama tik išmokytam personalui.
- ▶ Jei prietaisas sugedęs, informuokite kl. apt. tarnybą.

#### **⚠ ĮSPĖJIMAS – Elektros smūgio pavojus!**

Netinkamai atlikti remonto darbai kelia pavojų.

- ▶ Atlikti prietaiso remonto darbus leidžiama tik to mokytam personalui.
- ▶ Prietaisą remontuoti leidžiama tik su originaliomis atsarginėmis dalimis.
- ▶ Jeigu apgadinamas šio prietaiso el. tinklo prijungimo kabelis, jį pakeisti turi mokyti specialistai.

#### **⚠ ĮSPĖJIMAS – Pavojus nusideginti!**

Kaitvietė kaista, tačiau indikatorius neveikia.

- ▶ Saugiklių dėžutėje išjunkite saugiklį.
- ▶ Kreipkitės į klientų aptarnavimo tarnybą.

#### **⚠ ĮSPĖJIMAS – Gaisro pavojus!**

Kaitlentė išsijungia automatiškai ir jos nebegalima valdyti. Vėliau ji gali neplanuotai įsijungti.

- ▶ Saugiklių dėžutėje išjunkite saugiklį.
- ▶ Kreipkitės į klientų aptarnavimo tarnybą.

### 11.1 Nuorodos rodmenų laukelyje

Sutrikimas	Priežastis ir trikčių šalinimas
Nėra	Nutrūko elektros tiekimas. 1. Patikrinkite prietaiso namų tinklo saugiklį. 2. Pagal kitus elektrinius prietaisus patikrinkite, ar nenutrūko elektros tiekimas.
Mirski visi rodmenys	Valdymo skydelis drėgnas arba ant jo yra daiktų. ▶ Nusausinkite valdymo skydelį arba nuimkite daiktą.

Sutrikimas	Priežastis ir trikčių šalinimas
<b>F2</b>	<p>Kelios kaitvietės ilgesnį laiką buvo naudojamos didele galia. Kad būtų apsaugota elektronika, kaitvietė buvo išjungta.</p> <ol style="list-style-type: none"> <li>1. Šiek tiek palaukite.</li> <li>2. Spustelėkite bet kurį jutiklinį laukelį.</li> </ol> <p>✓ Kai pranešimas nebeprasirodo, elektroninė sistema yra pakankamai atvėsusi. Galite maistą ruošti toliau.</p>
<b>F4</b>	<p>Nors buvo išjungta su <b>F2</b>, elektroninė sistema kaito toliau. Todėl buvo išjungtos visos kaitvietės.</p> <ol style="list-style-type: none"> <li>1. Šiek tiek palaukite.</li> <li>2. Spustelėkite bet kurį jutiklinį laukelį.</li> </ol> <p>✓ Kai pranešimas nebeprasirodo, elektroninė sistema yra pakankamai atvėsusi. Galite maistą ruošti toliau.</p>
<b>F5</b> ir kaitinimo lygis mirksi pakaitomis. Suskamba garsinis signalas.	<p>Valdymo skydelio srityje padėtas karštas puodas. Elektroninė sistema gali perkaisti.</p> <ul style="list-style-type: none"> <li>▶ Nuimkite puodą.</li> <li>✓ Rodmuo netrukus užges.</li> </ul>
<b>F5</b> ir garsinis signalas	<p>Valdymo skydelio srityje padėtas karštas puodas. Kad būtų apsaugota elektroninė sistema, kaitvietė buvo išjungta.</p> <ol style="list-style-type: none"> <li>1. Nuimkite puodą.</li> <li>2. Šiek tiek palaukite.</li> <li>3. Spustelėkite bet kurį jutiklinį laukelį.</li> </ol> <p>✓ Kai pranešimas nebeprasirodo, elektroninė sistema yra pakankamai atvėsusi. Galite maistą ruošti toliau.</p>
<b>F8</b>	<p>Kaitvietė per ilgai buvo įjungta ir automatiškai išsijungė. Kaitvietę vėl iš karto galite įjungti.</p>
<b>dE</b> ir kaitvietės nekaista	<p>Aktyvintas demonstracinis režimas.</p> <ol style="list-style-type: none"> <li>1. 30-čiai sekundžių atjunkite prietaisą nuo elektros tinklo, saugiklių dėžutėje išjungdami saugiklį.</li> <li>2. Per kitas 3 minutes spustelėkite bet kurį jutiklinį laukelį.</li> </ol>
Ekrane pasirodo pranešimas su "E", pvz., E0111.	<p>Elektronika aptiko klaidą.</p> <ol style="list-style-type: none"> <li>1. Išjunkite ir vėl įjunkite prietaisą.</li> </ol> <p>✓ Jei sutrikimas buvo atsitiktinis, pranešimas užgęsta.</p> <ol style="list-style-type: none"> <li>2. Jei pranešimas pasirodo vėl, kreipkitės į klientų aptarnavimo tarnybą. Paskambinę nurodykite tikslų klaidos pranešimą. → "Klientų aptarnavimo tarnyba", Psl. 13</li> </ol>

## 12 Utilizavimas

Čia susipažinkite, kaip reikia teisingai utilizuoti nebereikalingus senus prietaisus.

### 12.1 Seno prietaiso utilizavimas

Jei ekologiškai utilizuosite prietaisą, jame esančias vertingas medžiagas bus galima panaudoti vėl.

- ▶ Prietaiso atliekas tvarkykite pagal aplinkosaugos taisykles.

Kur ir kaip šiuo metu galima priduoti atliekas, teiraukitės prietaiso pardavėjo arba savivaldybėje.



Šis prietaisas yra pažymėtas pagal Europos bendrijos direktyvą 2012/19/ES dėl naudotų elektrinių ir elektroninių prietaisų (waste electrical and electronic equipment - WEEE). Ši direktyva apibrėžia visoje ES galiojančią naudotų prietaisų grąžinimo ir perdirbimo tvarką.

---

## 13 Klientų aptarnavimo tarnyba

Jei turite klausimų, kaip naudoti prietaisą, Jums nepavyksta savarankiškai pašalinti prietaiso sutrikimo arba reikia atlikti prietaiso remonto darbus, kreipkitės į mūsų klientų aptarnavimo tarnybą.

Kaip reikalaujama Ekologinio projektavimo direktyvoje, prietaiso funkcijoms svarbių originalių atsarginių dalių Europos ekonominėje erdvėje mūsų klientų aptarnavimo tarnyboje galėsite įsigyti ne trumpiau kaip 10 metų nuo prietaiso pateikimo rinkai.

**Pastaba.** Kol taikoma gamintojo garantija, klientų aptarnavimo tarnybos paslaugos yra nemokamos.

Daugiau informacijos apie garantijos galiojimo laiką ir Jūsų šalyje galiojančias garantijos sąlygas gausite mūsų klientų aptarnavimo tarnyboje, iš savo prekybos atstovų arba rasite mūsų interneto svetainėje.

Kreipiantis į klientų aptarnavimo tarnybą reikės nurodyti jūsų turimo prietaiso gaminio numerį (E-Nr.) ir pagaminimo numerį (FD).

Klientų aptarnavimo tarnybos kontaktinius duomenis rasite pridedamame klientų aptarnavimo tarnybų sąrašė arba mūsų interneto svetainėje.

### 13.1 Produkto numeris (E-Nr.) ir pagaminimo numeris (FD)

Produkto numerį (E-Nr.) ir pagaminimo numerį (FD) rasite savo prietaiso specifikacijų lentelėje.

Specifikacijų lentelę rasite:

- prietaiso pase;
- apatinėje kaitlentės pusėje.

Kad prietaiso duomenis ir klientų aptarnavimo tarnybos telefono numerį visada turėtumėte po ranka, duomenis galite užsirašyti.

# Lai iegūtu papildinformāciju, lūdzu, skatiet digitālo lietotāja rokasgrāmatu.



## Satura rādītājs

1	Drošība .....	14
2	Izvairšanās no bojājumiem.....	15
3	Vides aizsardzība un taupīšana .....	16
4	Iepazīšana.....	17
5	Galvenā vadība.....	18
6	Bērnu drošības funkcija .....	20
7	Laika funkcijas .....	20
8	Automātiska izslēgšana.....	21
9	Pamatiestatījumi .....	21
10	Tīrīšana un kopšana .....	22
11	Traucējumu novēršana.....	22
12	Likvidācija .....	23
13	Tehniskā servisa dienests.....	23

## 1 Drošība

Ievērojiet tālāk sniegtos drošības norādījumus.

### 1.1 Vispārīgi norādījumi

- Rūpīgi izlasiet šo instrukciju.
- Uzglabājiet instrukciju, iekārtas pasi un produkta informāciju vēlākai izmantošanai vai nākamajam īpašniekam.
- Nepievienojiet ierīci, ja transportēšanas laikā tai ir radušies bojājumi.

### 1.2 Mērķim atbilstīga lietošana

Ierīces bez kontaktspraudņa drīkst pievienot tikai sertificēti speciālisti. Garantija neattiecas uz bojājumiem, kas radušies nepareizi izveidota savienojuma dēļ.

Izmantojiet šo ierīci tikai:

- lai sagatavotu ēdienus un dzērienus;
- uzraudzībā. Īslaicīgus gatavošanas procesus uzraugiet nepārtraukti;
- privātā māsaimniecībā un slēgtās mājas vietas telpās;
- vietā, kas atrodas ne augstāk par 2000 m virs jūras līmeņa.

Neizmantojiet šo ierīci:

- ar ārēju taimeru vai atsevišķu tālvadības pulsti. Neattiecas uz gadījumiem, kad darbība tiek izslēgta, izmantojot standartam EN 50615 atbilstošas ierīces.

### 1.3 Lietotāju loka ierobežojums

Bērni, kas sasnieguši 8 gadu vecumu un vairāk, un cilvēki ar samazinātām fiziskajām, sensorajām un garīgajām spējām vai ar pieredzes vai zināšanu trūkumu iekārtu var lietot tikai citu cilvēku uzraudzībā vai pēc tam, kad viņi ir apmācīti to izmantot un ir sapratuši iespējamās riskus.

Bērni nedrīkst rotaļāties ar ierīci.

Tīrīšanu un lietotājiem paredzētu apkopi nedrīkst veikt bērni, izņemot gadījumus, kad viņi ir 15 gadus veci vai vecāki un tas tiek darīts kāda cita cilvēka uzraudzībā.

Uzraugiet, lai bērni, kas ir jaunāki par 8 gadiem, neatrastos ierīces un pieslēguma kabļa tuvumā.

### 1.4 Droša lietošana

#### BRĪDINĀJUMS – Aizdeģšanās risks!

Gatavošana uz sildriņķiem ar taukiem vai eļļu bez uzraudzības var būt bīstama un izraisīt ugunsgrēku.

- ▶ Nekad neatstājiet karstas eļļas un taukus bez uzraudzības.
- ▶ Nekad nemēģiniet dzēst uguni ar ūdeni. Tā vietā izslēdziet ierīci un pārklājiet liesmas, piemēram, ar vāku vai ugunsdzēsšanas segu.

Sildvirsmas kļūst ļoti karsta.

- ▶ Nenovietojiet uz gatavošanas virsmas vai tās tiešā tuvumā ugunsnedrošus priekšmetus.
- ▶ Neglabājiet priekšmetus uz gatavošanas virsmas.

Iekārta sakarst.

- ▶ Neuzglabājiet ugunsnedrošus priekšmetus vai aerosolus atvilktnēs, kas atrodas tieši zem iekārtas.

Sildvirsmas pārsegi var izraisīt negadījumus, piem., pārkarstot, aizdegoties vai saplīstot.

- ▶ Neizmantojiet sildvirsmas pārsegus.
- Pārtikas produkti var aizdegties.
- ▶ Gatavošanas process ir jāuzrauga. Īsi procesi jāuzrauga bez pārtraukuma.

### **⚠ BRĪDINĀJUMS – Apdegumu risks!**

Lietošanas laikā ierīce un tās atklātās daļas sakarst. Tas īpaši attiecas uz sildvirsmas rāmi, ja tāds uzstādīts.

- ▶ Ievērojiet piesardzību, lai nepieskartos sildelementiem.
  - ▶ Neļaujiet tuvoties ierīcei bērniem, kas jaunāki par 8 gadiem.
- Sildriņķu aizsargrežģi var izraisīt negadījumus.
- ▶ Neizmantojiet sildriņķu aizsargrežģus.
- Ierīce darbības laikā sakarst.
- ▶ Pirms tīrīt ierīci, ļaujiet tai atdzist.

### **⚠ BRĪDINĀJUMS – Elektrotriecienu risks!**

Nepareizi veikts remonts ir bīstams.

- ▶ Iekārtas remontu drīkst veikt tikai attiecīgi apmācīts speciālists.
- ▶ Iekārtas remontam drīkst izmantot tikai oriģinālās rezerves daļas.
- ▶ Ja tiek bojāts šīs iekārtas elektrotīkla pieslēguma vads, apmācītam speciālistam tas ir jānomaina.

Bojāta iekārta vai bojāts elektrotīkla pieslēguma vads ir bīstami.

- ▶ Nekad nelietojiet bojātu ierīci.
  - ▶ Ja virsma ir saplīsumi, izslēdziet ierīci, lai nepieļautu iespējamu elektrisko triecienu. Šādā gadījumā izslēdziet ierīci nevis ar galveno slēdzi, bet ar drošinātāju sadales skapī.
  - ▶ Sazinieties ar klientu apkalpošanas dienestu. → *Lappuse 23*
- Iekārtā iekļūvis mitrums var izraisīt elektriskās strāvas triecienu.
- ▶ Iekārtas tīrīšanai neizmantojiet tvaika tīrītāju vai augstspiediena tīrītāju.
- Pie karstām iekārtas daļām var izkust elektrisko ierīču kabeļu izolācija.
- ▶ Nekad nenovietojiet elektrisko ierīču pieslēguma kabeli pie karstām iekārtas daļām.

### **⚠ BRĪDINĀJUMS – Traumu risks!**

Ja starp katla pamatni un sildriņķi ir nokļuvis šķidrums, katls var pēkšņi palēkties.

- ▶ Uzturiet sildriņķi un katla pamatni sausas.

### **⚠ BRĪDINĀJUMS – Nosmakšanas risks!**

Bērni var uzvilkt iepakojuma materiālu sev galvā vai tajā ietīties un nosmakt.

- ▶ Nolieciet iepakojumu bērniem nepieejamā vietā.
- ▶ Neļaujiet bērniem rotaļāties ar iepakojuma materiālu.

Bērni var ieelpot vai norīt sīkas detaļas un tādējādi nosmakt.

- ▶ Nolieciet sīkas detaļas bērniem nepieejamā vietā.
- ▶ Neļaujiet bērniem rotaļāties ar sīkām detaļām.

## **2 Izvairīšanās no bojājumiem**

### **UZMANĪBU!**

Raupjas katlu un pannu pamatnes skrāpē stikla keramikai.

- ▶ Pārbaudiet traukus.
- Ja karsē tukšu gatavošanas trauku, var bojāt pašu trauku vai ierīci.

- ▶ Nolieciet uz sakarsuša sildriņķa tukšu katlu un neļaujiet karsēties tukšam katlam.

Ja gatavošanas trauks ir novietots nepareizi, ierīce var pārkarst.

- ▶ Nolieciet karstas pannas vai katlus uz vadības elementiem vai sildvirsmas rāmja.

Ja uz sildvirsmas uzkrīt cieti vai asi priekšmeti, var rasties bojājumi.

- ▶ Neļaujiet nokrist uz sildvirsmas cietiem vai smailiem priekšmetiem.

Karstumneizturīgi materiāli piekūst pie sakarsuša sildriņķa.

- ▶ Neizmantojiet plīts aizsargplēvi.
- ▶ Neizmantojiet alumīnija foliju vai plastmasas tvertnes.

### **2.1 Biežāko bojājumu pārskats**

Šeit atradīsiet biežākos bojājumus un padomus, kā no tiem izvairīties.

<b>Bojājums</b>	<b>Cēlonis</b>	<b>Veicamās darbības</b>
Traipi	Pārplūdis ēdiens	Pārplūdušu ēdienu nekavējoties noņemiet ar stikla skrāpi.

Bojājums	Cēlonis	Veicamās darbības
Traipi	Nepiemēroti tīrīšanas līdzekļi	Izmantojiet tikai tīrīšanas līdzekļus, kas paredzēti stikla keramikai.
Švīkas	Sāls, cukurs vai smiltis	Neizmantojiet sildvirsmu par darba vai novietošanas virsmu.
Švīkas	Rupjas katlu vai pannu pamatnes	Pārbaudiet traukus.

Bojājums	Cēlonis	Veicamās darbības
Iekrāsotība	Nepiemēroti tīrīšanas līdzekļi	Izmantojiet tikai tīrīšanas līdzekļus, kas paredzēti stikla keramikai.
Iekrāsotība	Katlu, piem., alumīnija, radīti noberzumi	Pārbrīdot paceliet katlus vai pannas.
Izrāvumi	Cukurs vai ēdieni, kas satur daudz cukura	Pārplūdušu ēdienu nekavējoties noņemiet ar stikla skrāpi.

## 3 Vides aizsardzība un taupīšana

### 3.1 Iepakojuma likvidācija

Iepakojuma materiāli ir nekaitīgi videi un izmantojami atkārtoti.

- ▶ Atsevišķas sastāvdaļas likvidējiet, tās šķirojot.

### 3.2 Elektroenerģijas taupīšana

Ja ievērosiet šos norādījumus, ierīce patērēs mazāk elektroenerģijas.

Izvēlieties gatavošanas zonu atbilstoši katla izmēram. Nocentrējot uzlieciet gatavošanas trauku. Izmantojiet traukus, kuru pamatnes diametrs sakrīt ar sildriņķa diametru.

**Padoms:** Trauku ražotāji bieži norāda augšējo katla diametru. Tas bieži vien ir lielāks par pamatnes diametru.

- Nepiemēroti gatavošanas trauki vai nepilnīgi nosegtas gatavošanas zonas patērē daudz enerģijas.

Nosedziet katlus ar piemērotu vāku.

- Ja gatavosiet, neuzliekot vāku, ierīce patērēs ievērojami vairāk enerģijas.

Paceliet vāku iespējami retāk.

- Paceļot vāku, zudumā aiziet daudz enerģijas.

Izmantojiet stikla vāku.

- Pa stikla vāku var ielūkoties katlā, npaceļot vāku.

Izmantojiet katlus un pannas ar līdzienām pamatnēm.

- Ja pamatne nav līdzena, enerģijas patēriņš ir lielāks.

Izmantojiet pārtikas daudzumam piemērotu gatavošanas trauku.

- Ja gatavošanas trauks ir liels un patukšs, tā uzkaršanās ir jāpatērē vairāk enerģijas.

Gatavojiet ar nelielu daudzumu ūdens.

- Jo vairāk ūdens ir gatavošanas traukā, jo vairāk enerģijas jāpatērē, lai to uzkarsetu.

Savlaicīgi ieslēdziet zemāku gatavošanas līmeni.

- Pārāk augsts gatavošanas pabeigšanas līmenis izraisa nelietderīgu enerģijas patēriņu.

Izmantojiet sildvirsmas atlikušo siltumu. Ja ir ilgāks gatavošanas laiks, izslēdziet sildvirsmu 5–10 minūtes pirms gatavošanas laika beigām.

- Ja atlikušo siltumu neizmanto, enerģijas patēriņš palielinās.

Informāciju par produktu saskaņā ar (ES) 66/2014 jūs atradīsiet pievienotajā iekārtas pasē un iekārtas lapā internetā.



## 4 Iepazīšana

Lietošanas instrukcija attiecas uz dažādām sildvirsmām. Sildvirsmu izmērus skatiet modeļu pārskatā.  
→ *Lappuse 2*

### 4.1 Vadības panelis

Vadības panelī iestata visas ierīces funkcijas un skata informāciju par darba režīmu.

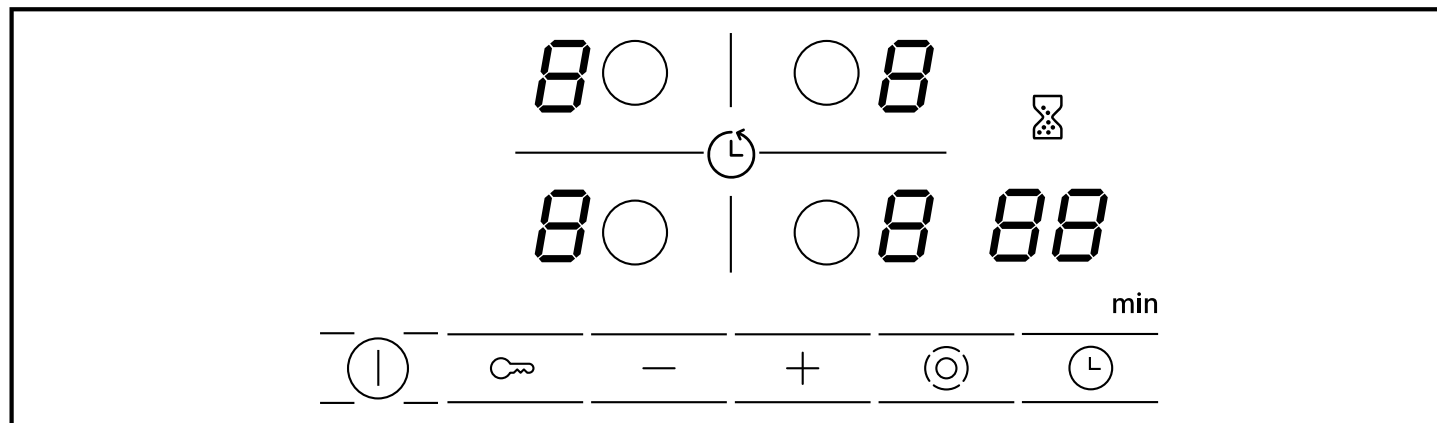

### 4.2 Indikatori

Indikatoros ir redzamas iestatītās vērtības un funkcijas.

Indikators	Nosaukums
1-9	Sildīšanas līmeņi
H / h	Atlikušais siltums
8 8	Taimeris

### 4.3 Skārienjutīgie lauki

Skārienlauki ir pret pieskārieniem jutīgas virsmas. Lai izvēlētos funkciju, pieskarieties attiecīgajam laukam.

Skārienjutīgais lauks	Nosaukums
①	Galvenais slēdzis
○	Sildriņķa izvēle
☞	Bērna drošības funkcija
— +	Iestatīšanas lauki
◎	Zonu ieslēgšana
⌚	Taimeris

#### Piezīmes

- Vadības panelis ir jāuztur sauss. Mitrums negatīvi ietekmē darbību.
- Nelieciet katlus indikatoru un skārienjutīgo lauku tuvumā. Elektronika var pārkarst.

### 4.4 Sildvirsmas

Šeit ir sniegts sildriņķu dažādu papildu ieslēgšanas variantu pārskats.

Kad aktivizē ieslēgšanu, mirdz attiecīgie indikatori.

Kad ieslēdz sildriņķi, tas ieslēdzas pēdējā iestatītajā izmērā.

Sildriņķis	Nosaukums	Papildu ieslēgšana un izslēgšana
○	Vienriņķa sildriņķis	Izvēlieties sildriņķi.
◎	Divriņķu sildriņķis	Izvēlieties sildriņķi. Pieskarieties ◎.
☞	Cepeštrauka zona	Izvēlieties sildriņķi. Pieskarieties ◎.

#### Piezīmes

- Tumšas zonas sildriņķa kvēles zonā rodas tehnisku iemeslu dēļ. Tās neietekmē sildriņķa darbību.
- Sildriņķis regulē temperatūru, ieslēdzot un izslēdzot sildīšanu. Arī vislielākās jaudas režīmā sildīšanu var ieslēgt un izslēgt.
- Vairākriņķu sildriņķiem sildriņķa un papildus ieslēgtu zonu sildīšana var ieslēgties vai izslēgties dažādos laikos.  
Pamatojums ir norādīts tālāk.
  - Jūtīgas detaļas tiek aizsargātas pret pārkaršanu.
  - Ierīce tiek aizsargāta pret elektrisko pārslodzi.
  - Tiek sasniegts labāks gatavošanas rezultāts.

## 4.5 Atlikušā siltuma indikators

Sildvirsmas katram sildriņķim ir divpakāpju atlikušā siltuma indikators. Nepieskarieties pie sildriņķa, kamēr deg atlikušā siltuma indikators.

Indikators	Nozīme
$H$	Sildriņķis ir tiktāl sakarsis, ka var maza apjoma ēdienus saglabāt siltus vai kausēt glazūras.
$h$	Sildriņķis ir karsts.

# 5 Galvenā vadība

## 5.1 Sildvirsmas ieslēgšana vai izslēgšana

Sildvirsmu ieslēdz un izslēdz ar galveno slēdzi. Ja pirmo 4 sekunžu laikā pēc izslēgšanas sildvirsmu atkal ieslēgsiet, tā darbosies ar iepriekšējiem iestatījumiem.

## 5.2 Sildvirsmas ieslēgšana

- ▶ Pieskarieties ①.
- ✓ Virs ① mirdz indikatora lampiņa.
- ✓ Mirdz indikatorī  $\bar{U}$ .
- ✓ Sildvirsmā ir gatava darbam.

## 5.3 Sildvirsmas izslēgšana

Kad visi sildriņķi kādu laiku (10–60 sekundes) ir bijuši izslēgti, sildvirsmā automātiski izslēdzas.

- ▶ Pieskarieties ①.
- ✓ Indikatora lampiņa virs ① nodziest.
- ✓ Indikatori nodziest.
- ✓ Visi sildriņķi ir izslēgti.
- ✓ Atlikušā siltuma indikators turpina degt, līdz sildriņķi ir pietiekami atdzisuši.

## 5.4 Sildriņķu iestatīšana

Tas ir jāatlasa, lai varētu iestatīt sildriņķi. Iestatījumu zonā iestatiet vajadzīgos sildīšanas līmeņus.

Sildīšanas līmenis	
1	Vismazākā jauda
9	Vislielākā jauda
.	Katram sildīšanas līmenim ir starplīmenis, piem, 4.

## 5.5 Sildīšanas līmeņu iestatīšana

**Prasība:** Sildvirsmā ir ieslēgta.

1. Ar  $\bigcirc$  izvēlieties sildriņķi.
- ✓ Sildīšanas līmeņu indikatorā deg  $\bar{U}$ .

2. Nākamajās 10 sekundēs pieskarieties  $+$  vai  $-$ .

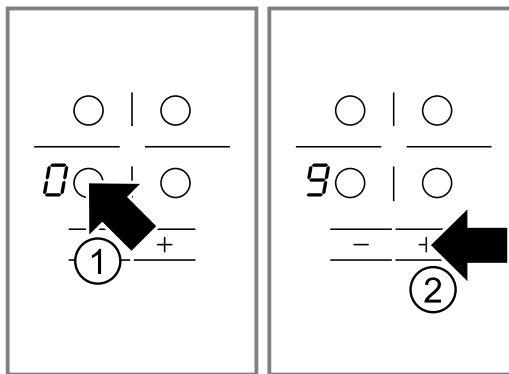

Ir redzams pamatiestatījums.

- $+$  9. sildīšanas līmenis
- $-$  4. sildīšanas līmenis

## 5.6 Sildīšanas līmeņu maiņa

1. Ar  $\bigcirc$  izvēlieties sildriņķi.
2. Pieskarieties  $+$  vai  $-$ , līdz parādās vajadzīgais sildīšanas līmenis.

## 5.7 Sildriņķa izslēgšana

Sildriņķi var izslēgt 2 veidos.

1. 2 reizes pieskarieties  $\bigcirc$ .
- ✓ Sildīšanas līmeņa indikatorā ir redzams  $\bar{U}$ .
- ✓ Pēc 10 sekundēm ir redzams atlikušā siltuma indikators.
2. Izvēlieties sildriņķi un pieskarieties  $+$  vai  $-$ , līdz sildīšanas līmeņa indikatorā ir redzams  $\bar{U}$ .
- ✓ Pēc 10 sekundēm ir redzams atlikušā siltuma indikators.

**Piezīme:** Pēdējais iestatītais sildriņķis paliek aktivizēts. Sildriņķi var iestatīt, neizvēloties no jauna.

## 5.8 Gatavošanai ieteicamie iestatījumi

Šeit ir sniegts dažādu ēdienu un tiem piemērotu gatavošanas līmeņu pārskats. Gatavošanas ilgums ir atkarīgs no ēdiena veida, svara, biežuma un kvalitātes. Pastāvīgās gatavošanas līmenis ir atkarīgs no lietotajiem gatavošanas traukiem.

### Gatavošanas norādījumi

- Uzkaršanai izmantojiet 9. sildīšanas līmeni.
- Biežus šķidros ēdienus ik pa laikam apmaisiet.
- Produktus, kuri strauji jāapcep vai no kuriem apcepšanas laikā izdalās daudz šķidruma, vislabāk apcept mazās porcijās.
- Padomi gatavošanai, taupot enerģiju. → *Lappuse 16*

**Kausēšana**

<b>Ēdiens</b>	<b>Pa- stāvīgās sildīša- nas līme- nis</b>	<b>Pa- stāvīgās sildīša- nas il- gums minūtēs</b>
Šokolāde, glazūra	1-1.	-
Sviests, medus, želatīns	1-2	-

**Sildīšana vai siltuma uzturēšana**

Sautējums, piemēram, lēcu sautējums	1-2	-
Piens <sup>1</sup>	1.-2.	-
Desiņas ūdenī <sup>1</sup>	3-4	-

<sup>1</sup> Gatavojiet ēdienu bez vāka.**Atkausēšana un uzsildīšana**

Spināti, sasaldēti	2.-3.	10-20
Gulašs, sasaldēts	2.-3.	20-30

**Gatavošana zemā vai virmošanas temperatūrā**

Knēdeļi, klimpas <sup>1, 2</sup>	4.-5.	20-30
Zivis <sup>1, 2</sup>	4-5	10-15
Baltā mērce, piemēram, beša-mela mērce	1-2	3-6
Putotās mērces, piemēram, Bernes mērce vai Holandes mērce	3-4	8-12

<sup>1</sup> Uzvāriet ūdeni ar aizvērtu vāku.<sup>2</sup> Pastāvīgi sildiet ēdienu bez vāka.**Vārīšana, tvaicēšana vai sautēšana**

Rīsi ar divkāršu ūdens daudzumu	2-3	15-30
Piena rīsi	1.-2.	35-45
Kartupeļi ar mizu	4-5	25-30
Vārīti kartupeļi	4-5	15-25
Mīklas izstrādājumi, nūdeles <sup>1, 2</sup>	6-7	6-10
Sautējums, zupa	3.-4.	15-60
Dārzeņi, svaigi	2.-3.	10-20
Dārzeņi, sasaldēti	3.-4.	10-20
Ēdiens ātrvāres katlā	4-5	-

<sup>1</sup> Uzvāriet ūdeni ar aizvērtu vāku.<sup>2</sup> Pastāvīgi sildiet ēdienu bez vāka.**Sautēšana**

Rulādes	4-5	50-60
Sautēts cepetis	4-5	60-100
Gulašs	2.-3.	50-60

**Cepšana mazā eļļas daudzumā**

Ēdienu cepšana bez vāka.

Šnicele, dabīga vai panēta	6-7	6-10
Šnicele, sasaldēta	6-7	8-12
Karbonāde, dabīga vai panēta <sup>1</sup>	6-7	8-12
Steiks, 3 cm biezs	7-8	8-12
Kotletes, 3 cm biezas <sup>1</sup>	4.-5.	30-40
Hamburgera gaļa, 2 cm bieza <sup>1</sup>	6-7	10-20
Putna krūtiņa, 2 cm bieza <sup>1</sup>	5-6	10-20
Putna krūtiņa, sasaldēta <sup>1</sup>	5-6	10-30
Zivs vai zivs fileja, dabīga	5-6	8-20
Zivs vai zivs fileja, panēta	6-7	8-20
Zivs vai zivs fileja, panēta un sasaldēta, piemēram, zivju pirkstiņi	6-7	8-12
Vēžveidīgie, garneles	7-8	4-10
Dārzeņi vai sēnes, svaigi, apcepšana	7-8	10-20
Dārzeņi vai gaļa strēmelītēs Āzijas gaumē	7.-8.	15-20
Pannā gatavojami ēdieni, sasaldēti	6-7	6-10
Pankūkas	6-7	Nepārtraukti
Omlete	3.-4.	Nepārtraukti
Vēršacis	5-6	3-6

<sup>1</sup> Vairākkārt apgroziet ēdienu.**Fritēšana**

Produktus fritējiet pa 150-200 g porcijām 1-2 l eļļas. Gatavojiet ēdienus bez vāka.

Sasaldēti produkti, piemēram, fritēti kartupeļi vai vistas nageti	8-9	-
Kroketes, sasaldētas	7-8	-
Gaļa, piemēram, vista	6-7	-
Zivs, panēta vai alus mīklā	5-6	-
Dārzeņi vai sēnes, panēti vai alus mīklā	5-6	-
Tempuras mīkla		
Mīklas izstrādājumi, piemēram, dažādi virtuļi, augļi alus mīklā	4-5	-

## 6 Bērnu drošības funkcija

Ar bērnu drošības funkciju jūs varat novērst to, ka bērni ieslēdz sildvirsmu.

### 6.1 Bērnu drošības funkcijas ieslēgšana

**Prasība:** Sildvirsmas ir izslēgtas.

- ▶ Turiet taustiņu  nospiestu apm. 4 sekundes.

- ✓ Indikatora lampiņa virs  mirdz 10 sekundes.
- ✓ Sildvirsmas ir bloķētas.

### 6.2 Bērnu drošības funkcijas izslēgšana

- ▶ Turiet taustiņu  nospiestu apm. 4 sekundes.
- ✓ Bloķēšana ir pārtraukta.

## 7 Laika funkcijas

Šai ierīcei ir dažādas laika funkcijas, ar kurām var iestatīt darbības ilgumu vai taimeris.



### 7.1 Sildīšanas ilgums

Vēlamajam sildriņķim ievada sildīšanas ilgumu. Sildriņķis pēc iestatītā ilguma beigām automātiski izslēdzas.

Ilgumu var iestatīt līdz 99 minūtēm.

#### Ilguma iestatīšana

**Prasība:** Ir izvēlēts sildriņķis.

1. Iestatiet gatavošanas pakāpi.
2. Pieskarities .
- ✓ Mirdz sildriņķa indikatora lampiņa pie . Taimera indikatorā deg .
3. Pieskarities + vai -.

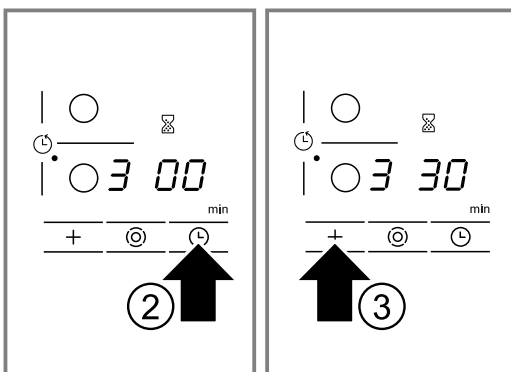

Redzama noklusējuma vērtība.

- + 30 minūtes.
- - 10 minūtes.

- ✓ Redzama laika atskaite. Ja laiks ir iestatīts vairākiem sildriņķiem, tiek attēlots izvēlētais sildriņķa laiks.
- ✓ Kad laiks ir pagājis, sildriņķis izslēdzas. Ir dzirdams signāls, un rādījumā 10 sekundes deg .

#### Sildīšanas ilguma mainīšana vai dzēšana

1. Atlasiet sildriņķi.
2. Pieskarities .
3. Ar + vai - mainiet laiku vai iestatiet to uz .

#### Pastāvīgā signāla izslēgšana

Signālu var izslēgt manuāli.

- ▶ Pieskarities jebkuram simbolam.
- ✓ Indikatori nodziest, un skaņas signāls apklust.

#### Automātiskais taimeris

Ar šo funkciju varat iepriekš iestatīt visu sildriņķu laiku. Kad ieslēdz sildriņķi, tas vienmēr darbojas iepriekš iestatīto laiku. Sildriņķis pēc iestatītā laika automātiski izslēdzas.

Automātisko taimeris ieslēdz pamatiestatījumos.

→ *Lappuse 21*

**Padoms:** Automātiskais taimeris nosaka visu sildriņķu laiku. Atsevišķa sildriņķa laiku var saīsināt vai dzēst.

→ *Lappuse 20*

#### 7.2 Virtuves taimeris



Jūs varat iestatīt laiku līdz 99 minūtēm, pēc kura beigām atskan signāls. Virtuves taimeris darbojas neatkarīgi no visiem citiem iestatījumiem.

#### Virtuves taimera iestatīšana

1. Ieslēdziet virtuves taimeris.
  - Var ieslēgt 2 dažādus virtuves taimera darbības veidus.

Ja ir izvēlēts sildriņķis. 10 sekunžu laikā divreiz pieskarities .

Ja sildriņķis nav izvēlēts. Pieskarities .

- ✓ Deg indikators .
- 2. Ar + vai - iestatiet laiku.
- ✓ Sākas laika atskaite.
- ✓ Kad laiks ir beidzies, atskan signāls. Taimera indikatorā mirdz . Pēc 10 sekundēm indikators izslēdzas.

#### Laika rādīšana

- ▶ Ar  izvēlieties virtuves taimeris.
- ✓ Laiks tiks rādīts 10 sekundes.

#### Laika koriģēšana

1. Ar  izvēlieties virtuves taimeris.
2. Ar + vai - iestatiet nepieciešamo laiku.

#### Virtuves taimera signāla izslēgšana

Signālu var izslēgt manuāli.

- ▶ Pieskarities jebkuram skārienlaukam.
- ✓ Indikators nodziest un skaņas signāls apklust.

## 8 Automātiska izslēgšana

Ja ilgu laiku nemaināt kāda sildriņķa iestatījumus, aktīvizējas automātiskā izslēgšana.

Sildriņķa izslēgšanās laiks ir atkarīgs no iestatītā sildīšanas līmeņa (1–10 stundas).

Sildriņķa sildīšanu izslēdz. Sildriņķu rādījumā pārmaiņus mirgo *FB* un atlikušā siltuma indikators *H/h*.

### 8.1 Gatavošanas atsākšana pēc automātiskās izslēgšanas

1. Pieskarities jebkuram skārienlaukam.
- ✓ Indikators nodziest.
2. Iestatiet vēlreiz.

## 9 Pamatiestatījumi

Iekārtas pamatiestatījumus jūs varat pielāgot savām vajadzībām.

### 9.1 Pamatiestatījumu pārskats

Šeit ir sniegts pamatiestatījumu un rūpnīcā iestatīto vērtību pārskats.

Indikators	Izvēle
<i>c 1</i>	Automātiska bērnu drošības funkcija <i>0</i> – izslēgts <sup>1</sup> <i>1</i> – ieslēgts <i>2</i> – manuālā un automātiskā bērnu drošības funkcija ir izslēgta.
<i>c 2</i>	Skaņas signāls <i>0</i> – apstiprinājuma un kļūdainas vadības signāli ir izslēgti. Galvenā slēdža signāls paliek ieslēgts. <i>1</i> – ieslēgts tikai kļūdainas vadības signāls. <i>2</i> – ieslēgts tikai apstiprinājuma signāls. <i>3</i> – apstiprinājuma un kļūdainas vadības signāli ir ieslēgti. <sup>1</sup>
<i>c 5</i>	Automātiskais taimeris <i>00</i> – Izslēgts. <sup>1</sup> <i>1-99</i> – Ilgums, pēc kura sildriņķi izslēdzas.
<i>c 6</i>	Taimera beigu signāla ilgums <i>1</i> – 10 sekundes. <sup>1</sup> <i>2</i> – 30 sekundes. <i>3</i> – 1 minūte.
<i>c 7</i>	Sildelementu ieslēgšana <i>0</i> – Izslēgts <i>1</i> – Ieslēgts <i>2</i> – Pēdējais iestatījums pirms sildriņķa izslēgšanas. <sup>1</sup>
<i>c 9</i>	Sildriņķu izvēles laiks <i>0</i> – neierobežots: vienmēr var iestatīt pēdējo izvēlēto sildriņķi bez nepieciešamības izvēlēties vēlreiz. <sup>1</sup> <i>1</i> – pēdējo izvēlēto sildriņķi iespējams iestatīt 10 sekunžu laikā pēc izvēles. Pēc tam pirms iestatīšanas sildriņķis ir jāizvēlas vēlreiz.
<i>c 0</i>	Rūpnīcas iestatījumu atiestate <i>0</i> – izslēgts <sup>1</sup> <i>1</i> – ieslēgts

<sup>1</sup> Rūpnīcas iestatījums

### 9.2 Pamatiestatījuma maiņa

**Prasība:** Sildvirsmas ir izslēgtas.

1. Ieslēdziet sildvirsmu.
2. Nākamās 10 sekundes turiet  nospiešanu 4 sekundes.

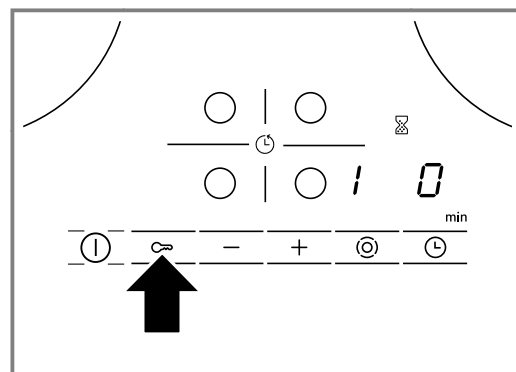

- ✓ Kreisās puses displejā pārmaiņus mirgo *c* un *1*.
  - ✓ Labās puses displejā mirdz *0*.
3. Pieskarities  tik reizi, līdz kreisās puses displejā parādās vajadzīgais indikators.
  4. Ar *+* vai *-* iestatiet vēlamo vērtību.

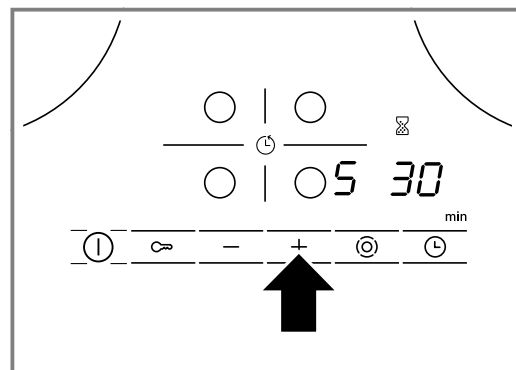

5. Turiet  nospiešanu 4 sekundes.
- ✓ Iestatījums ir aktivizēts.

**Padoms:** Lai aizvērtu pamatiestatījumus, neveicot saglabāšanu, izslēdziet sildvirsmu ar , ieslēdziet un no jauna iestatiet sildvirsmu.

## 10 Tīrīšana un kopšana

Lai iekārta ilgi paliktu darbspējīga, tā ir rūpīgi jātīra un jākopj.

### 10.1 Tīrīšanas līdzekļi

Piemērotus tīrīšanas līdzekļus un stikla skrāpjus var iegādāties klientu servisā, internetveikalā vai tirdzniecības vietās.

#### UZMANĪBU!

Nepiemēroti tīrīšanas līdzekļi var bojāt ierīces virsmas.

- ▶ Nelietojiet nepiemērotus tīrīšanas līdzekļus.

#### Nepiemēroti tīrīšanas līdzekļi

- Neatšķaidīts mazgāšanas līdzeklis
- Tīrīšanas līdzeklis trauku mazgājamai mašīnai
- Abrazīvi tīrīšanas līdzekļi
- Agresīvi tīrīšanas līdzekļi, piem., cepeškrāsns tīrīšanas aerosols vai traipu noņēmējs
- Abrazīvi sūkļi
- Augstspiediena mazgātājs un tvaika strūkļas ierīce

### 10.2 Stikla keramikas tīrīšana

Notīriet sildvirsmu katreiz pēc lietošanas, lai gatavošanas atliekas nepiedegtu.

**Piezīme:** Ņemiet vērā informāciju par nepiemērotiem tīrīšanas līdzekļiem. → *Lappuse 22*

**Prasība:** Sildvirsmas ir atdzisusi.

1. Noturīgus netīrumus notīriet ar stikla skrāpi.
2. Tīriet sildvirsmu ar stiklkeramikas tīrīšanas līdzekli. Ņemiet vērā norādījumus uz tīrīšanas līdzekļa iepakojuma.

**Padoms:** Ar īpašu stiklkeramikas tīrīšanai paredzētu sūkli var sasniegt ļoti labu tīrīšanas rezultātu.

### 10.3 Sildvirsmas rāmja tīrīšana

Notīriet sildvirsmas rāmi katreiz pēc lietošanas, ja uz tā ir netīrumi vai traipi.

#### Piezīmes

- Ievērojiet informāciju par nepiemērotiem tīrīšanas līdzekļiem. → *Lappuse 22*
  - Nelietojiet stikla skrāpi.
1. Notīriet sildvirsmas rāmi ar karstu mazgāšanas līdzekļa šķīdumu un mīkstu drānu. Jaunas sūkļveida salvetes pirms lietošanas rūpīgi izmazgājiet.
  2. Nosusiniet ar mīkstu drānu.

## 11 Traucējumu novēršana

Nelielus ierīces darbības traucējumus varat novērst saviem spēkiem. Pirms sazināšanās ar klientu apkalpošanas centru izlasiet informāciju par darbības traucējumu novēršanu. Tā izvairīsieties no nevajadzīgām izmaksām.

#### **BRĪDINĀJUMS – Traumu risks!**

Nepareizi veikts remonts ir bīstams.

- ▶ Iekārtas remontu drīkst veikt tikai apmācīts speciālists.
- ▶ Ja iekārta ir bojāta, sazinieties ar klientu apkalpošanas dienestu.

#### **BRĪDINĀJUMS – Elektrotrieciena risks!**

Nepareizi veikts remonts ir bīstams.

- ▶ Iekārtas remontu drīkst veikt tikai attiecīgi apmācīts speciālists.
- ▶ Iekārtas remontam drīkst izmantot tikai oriģinālās rezerves daļas.
- ▶ Ja tiek bojāts šīs iekārtas elektrotīkla pieslēguma vads, apmācītam speciālistam tas ir jānomaina.

#### **BRĪDINĀJUMS – Apdegumu risks!**

Sildriņķis silst, taču indikators nedarbojas.

- ▶ Izslēdziet drošinātāju sadales skapī.
- ▶ Sazinieties ar klientu apkalpošanas dienestu.

#### **BRĪDINĀJUMS – Aizdeģšanās risks!**

Sildvirsmas automātiski izslēdzas, un to vairs nevar lietot. Tā var negaidīti ieslēgties vēlāk.

- ▶ Izslēdziet drošinātāju sadales skapī.
- ▶ Sazinieties ar klientu apkalpošanas dienestu.

### 11.1 Norādījumi vadības panelī

Traucējums	Cēlonis un problēmu novēršana
Neviens no šiem	Elektroapgādes traucējumi. <ol style="list-style-type: none"> <li>1. Pārbaudiet iekārtai paredzētos mājas aizsardzības drošinātājus.</li> <li>2. Izmantojot citas elektroierīces, pārbaudiet, vai elektroapgāde nav pārtraukta.</li> </ol>
Visi indikatori mirgo	Vadības panelis ir slapjš vai arī uz tā atrodas priekšmeti. <ul style="list-style-type: none"> <li>▶ Nosusiniet vadības paneli vai noņemiet priekšmetu.</li> </ul>

<b>Traucējums</b>	<b>Cēlonis un problēmu novēršana</b>
<b>F2</b>	Gatavošana ilgāku laiku ir notikusi uz vairākiem sildriņķiem ar lielu jaudu. Lai aizsargātu elektronisko sistēmu, sildriņķis tika izslēgts. <ol style="list-style-type: none"> <li>1. Nedaudz uzgaidiet.</li> <li>2. Pieskarieties jebkuram skārienlaukam.</li> </ol> <ul style="list-style-type: none"> <li>✓ Ja šis ziņojums vairs netiek parādīts, elektronika ir pietiekami atdzisusi. Varat turpināt gatavošanu.</li> </ul>
<b>F4</b>	Lai gan tika izslēgts ar <b>F2</b> , elektronika turpināja sildīt. Tāpēc visi sildriņķi ir izslēgti. <ol style="list-style-type: none"> <li>1. Nedaudz uzgaidiet.</li> <li>2. Pieskarieties jebkuram skārienlaukam.</li> </ol> <ul style="list-style-type: none"> <li>✓ Ja šis ziņojums vairs netiek parādīts, elektronika ir pietiekami atdzisusi. Varat turpināt gatavošanu.</li> </ul>
Pārmaiņus mirgo <b>F5</b> un sildīšanas līmenis. Atskan skaņas signāls.	Vadības paneļa tuvumā atrodas karsts katls. Elektroniskā sistēma var pārkarst. <ul style="list-style-type: none"> <li>▶ Noņemiet katlu.</li> <li>✓ Pēc īsa brīža indikators nodziest.</li> </ul>
<b>F5</b> un skaņas signāls	Vadības paneļa tuvumā atrodas karsts katls. Lai aizsargātu elektronisko sistēmu, sildriņķis tika izslēgts. <ol style="list-style-type: none"> <li>1. Noņemiet katlu.</li> <li>2. Nedaudz uzgaidiet.</li> <li>3. Pieskarieties jebkuram skārienlaukam.</li> </ol> <ul style="list-style-type: none"> <li>✓ Ja šis ziņojums vairs netiek parādīts, elektronika ir pietiekami atdzisusi. Varat turpināt gatavošanu.</li> </ul>
<b>F8</b>	Sildriņķis pārāk ilgi bijis darba režīmā un ir automātiski izslēdzies. Sildriņķi nekavējoties var atkal ieslēgt.
<b>dE</b> un sildriņķi nesilda	Ir aktivizēts demonstrācijas režīms. <ol style="list-style-type: none"> <li>1. Uz 30 sekundēm atvienojiet ierīci no elektrotīkla, izslēdzot drošinātāju sadales skapī.</li> <li>2. Nākamo 3 minūšu laikā pieskarieties jebkuram skārienlaukam.</li> </ol>
Displejā redzams ziņojums ar "E", piem., E0111.	Elektronika ir konstatējusi kļūdu. <ol style="list-style-type: none"> <li>1. Ieslēdziet un izslēdziet iekārtu.</li> </ol> <ul style="list-style-type: none"> <li>✓ Ja traucējums bija vienreizējs, ziņojums nodziest.</li> <li>2. Ja ziņojums parādās atkārtoti, sazinieties ar klientu servisu. Piezvanot precīzi nosauciet kļūdas ziņojumu. → "Tehniskā servisa dienests", Lappuse 23</li> </ul>

## 12 Likvidācija

Šeit uzziniet par nolietotu iekārtu likvidāciju.

### 12.1 Nolietotas iekārtas likvidācija

Likvidējot iekārtas atbilstoši vides noteikumiem, vērtīgas izejvielas var izmantot atkārtoti.

- ▶ Utilizējiet ierīci atbilstoši vides aizsardzības prasībām. Informāciju par aktuāliem likvidācijas jautājumiem var iegūt pie tirgotāja un jūsu novada vai pilsētas pašpārvaldē.



Šī ierīce ir marķēta atbilstoši Eiropas direktīvai 2012/19/ES par elektriskajām un elektroniskajām ierīcēm (waste electrical and electronic equipment – WEEE). Direktīva nosaka veidu, kā ES teritorijā jārealizē nolietoto ierīču nodošana un pārstrāde.

## 13 Tehniskā servisa dienests

Ja jums ir jautājumi par lietošanu, ja nevarat novērst traucējumu saviem spēkiem vai iekārta ir jāremontē, sazinieties ar mūsu klientu apkalpošanas dienestu. Darbībai nozīmīgas oriģinālās rezerves daļas saskaņā ar attiecīgo ekodizaina regulu varēsiet iegādāties mūsu klientu apkalpošanas centrā vismaz 10 gadus, sākot ar ierīces tirdzniecības uzsākšanas brīdi Eiropas Ekonomikas zonā.

**Piezīme:** Saskaņā ar ražotāja garantijas noteikumiem tehniskā servisa dienesta izsaukšana ir bez maksas.

Detalizētu informāciju par jūsu valstī spēkā esošo garantijas termiņu un garantijas nosacījumiem varat saņemt klientu apkalpošanas dienestā, tirdzniecības vietā vai mūsu tīmekļa tvietnē.

Sazinoties ar tehniskā servisa dienestu, paziņojiet iekārtas ražojuma numuru (E-Nr.) un izgatavošanas numuru (FD).

Tuvākā tehniskā servisa dienesta kontaktinformācija ir norādīta pievienotajā dienestu sarakstā vai mūsu internetvietnē.

### **13.1 Ražojuma numurs (E-Nr.) un izgatavošanas numurs (FD)**

Ražojuma numuru (E-Nr.) un izgatavošanas numuru (FD) skatiet iekārtas datu plāksnītē.

Datu plāksnīte atrodas:

- ierīces tehniskajā pasē,
- sildvirsmas apakšpusē.

Lai ātri atrastu iekārtas datus un tehniskā servisa dienesta tālruņa numuru, varat šos datus pierakstīt.



# Lisateavet leiade digitaalsest kasutusjuhendist.



## Sisukord

1	Ohutus .....	25
2	Varalise kahju vältimine.....	26
3	Keskkonnakaitse ja säästmine.....	27
4	Tutvumine.....	28
5	Põhimõtteline käsitlemine .....	29
6	Lapselukk .....	30
7	Ajafunktsioonid .....	30
8	Automaatne väljalülitamine.....	31
9	Põhiseadistused .....	32
10	Puhastamine ja hooldamine.....	33
11	Tõrgete kõrvaldamine.....	33
12	Jäätmekäitlus .....	34
13	Klienditeenindus .....	34



## 1 Ohutus

Järgige järgmisi ohutusjuhiseid.

### 1.1 Üldised juhised

- Lugege juhend hoolikalt läbi.
- Hoidke juhend, toote pass ja tooteinfo alles hilisemaks kasutamiseks või järgmistele omanikele.
- Transpordikahjustuse korral ärge ühendage seadet vooluvõrku.

### 1.2 Sihtotstarbeline kasutamine

Ilma pistikuta seadmeid võib ühendada ainult väljaõppinud spetsialist. Seadme garantii ei laiene vales ühendamisest tingitud kahjustustele.

Kasutage seadet ainult:

- toitude ja jookide valmistamiseks.
- järelevalve all. Ärge jätke ka lühiajalisi keetmisprotsesse kordagi järelevalveta.
- kodumajapidamises ja kodus keskkonnas suletud ruumides.
- kuni maksimaalse kõrguseni 2000 merepinna.

Ärge kasutage seadet:

- välise taimeri või eraldi kaugjuhtimispuldiga. See ei kehti juhul, kui väljalülitamiseks kasutatakse standardiga EN 50615 hõlmatud seadmeid.

### 1.3 Kasutajate ringi piiramine

Üle 8-aastased lapsed ja piiratud füüsiliste, sensoorsete või mentaalsete võimetega või väheste teadmiste ja/või kogemustega inimesed võivad seadet kasutada tingimusel, et nende üle teostatakse järelevalvet või neile on selgitatud, kuidas seadet ohutult kasutada ning nad mõistavad seadmega seotud ohtusid.

Lapsed ei tohi seadmega mängida.

Lapsed ei tohi seadet puhastada ja hooldada, välja arvatud juhul, kui nad on vanemad kui 15-aastased ja nende üle teostatakse järelevalvet.

Hoidke alla 8-aastased lapsed seadmest ja ühendusjuhtmest eemal.

### 1.4 Ohutu kasutamine

#### ⚠ HOIATUS – Tuleoht!

Õli või rasva kuumutamine keedualal ilma järelevalveta on ohtlik ja võib põhjustada tulekahju.

- ▶ Ärge jätke kuuma õli ja rasva järelevalveta.
- ▶ Ärge kunagi üritage kustutada tuld veega, vaid lülitage seade välja ja summutage leeki nt potikaane või kustutusetkiga.

Keeduala läheb väga kuumaks.

- ▶ Ärge kunagi asetage keedualale ega selle vahetusse lähedusse tuleohtlikke esemeid.
- ▶ Ärge jätke keedualadele esemeid.

Seade läheb kuumaks.

- ▶ Ärge mitte kunagi hoidke pliidiplaadi all olevas sahtlis süttivaid esemeid ega aerosooli.

Pliidiplaadi katted võivad põhjustada õnnetusi, nt ülekuumenemise, süttimise või purunevate materjalide tõttu.

- ▶ Ärge kasutage pliidiplaadi katteid.

Toiduained võivad süttida.

- ▶ Keetmise üle tuleb teostada järelevalvet. Lühikest keetmisprotsessi tuleb pidevalt jälgida.

### ⚠ HOIATUS – Põletusoht!

Kasutamise ajal lähevad seade ja selle puu-  
tepinnad kuumaks, väga kuum on ka pliidi-  
plaadi raam, kui see on olemas.

- ▶ Olge ettevaatlik, et vältida kütteelementide puudutamist.
- ▶ Alla 8-aastased lapsed peavad jääma seadmest eemale.

Pliidiplaadi kaitsevõre võib põhjustada õn-  
netusjuhtumeid.

- ▶ Ärge kunagi kasutage pliidiplaadi kaitsevõ-  
ret.

Seade muutub töötades kuumaks.

- ▶ Enne puhastamist laske seadmel jahtuda.

### ⚠ HOIATUS – Elektrilöögi oht!

Asjatundmatult tehtud remondid on ohtlikud.

- ▶ Seadet tohivad remontida ainult selleks  
koolitatud spetsialistid.
- ▶ Seadme remontimiseks tohib kasutada ai-  
nult originaalvaruosi.
- ▶ Kui selle seadme võrgujuhe saab kahjusta-  
da, tuleb see koolitatud spetsialistil  
asendada.

Kahjustatud seade või kahjustatud võrgujuhe  
on ohtlikud.

- ▶ Ärge mitte kunagi käitage kahjustatud  
seadet.
- ▶ Kui pealispinnas on praod, tuleb seade väl-  
ja lülitada, et vältida elektrilööki. Selleks  
ärge lülitage seadet välja mitte põhilülitist,  
vaid lülitage elektrikilbis välja kaitse.
- ▶ Võtke ühendust hooldekeskusega.  
→ Lk 34

Sissetungiv niiskus võib tekitada elektrilöögi.

- ▶ Ärge kasutage seadme puhastamiseks aur-  
puhasteid või survepesureid.

Seadme kuumadel osadel võib elektriseadme  
toitejuhtme isolatsioon sulama hakata.

- ▶ Ärge mitte kunagi laske elektriseadme  
toitejuhtmel kokku puutuda seadme kuuma-  
de osadega.

### ⚠ HOIATUS – Vigastusoht!

Potid võivad potipõhja ja keeduala vahele sat-  
tunud vedeliku tõttu äkitselt üles hüpata.

- ▶ Hoidke keeduala ja potipõhi alati kuivad.

### ⚠ HOIATUS – Lämpumisoht!

Lapsed võivad pakkematerjalid üle pea tõm-  
mata või end sinna sisse kerida ja lämbuda.

- ▶ Hoidke pakkematerjalid lastest eemal.
- ▶ Ärge laske lastel pakkematerjaliga mängi-  
da.

Lapsed võivad väikesi osi sisse hingata või al-  
la neelata ning seetõttu lämbuda.

- ▶ Hoidke väikesed osad lastest eemal.
- ▶ Ärge laske lastel väikeste osadega mängi-  
da.

## 2 Varalise kahju vältimine

### TÄHELEPANU!

Karedad potipõhjad ja pannipõhjad kriimustavad  
klaaskeraamikat.

- ▶ Kontrollige nõusid.

Tühjalt keetmine võib kahjustada keedunõusid või  
seadet.

- ▶ Ärge mitte kunagi asetage ilma sisuta potte  
kuumale keedualale või laske tühjalt keeda.

Valesti paigutatud keedunõu võib põhjustada seadme  
ülekuumenemist.

- ▶ Ärge mitte kunagi asetage kuumi panne või potte  
juhtelementidele või pliidiplaadi raamile.

Pliidiplaadile kukkuvad kõvad või teravad esemed  
võivad pliidiplaati kahjustada.

- ▶ Ärge laske kõvadelt ja teravatelt esemetelt pliidiplaadi-  
le kukkuda.

Mittekuumuskindlad materjalid hakkavad kuumal pliidi-  
plaadil sulama.

- ▶ Ärge kasutage pliidikaitsefooliumi.
- ▶ Ärge kasutage alumiiniumfooliumi või plastnõusid.

### 2.1 Sagedasemate kahjude ülevaade

Siin leiate sagedasemad kahjud ja nõuandeid, kuidas  
saate neid vältida.

Kahju	Põhjus	Abinõu
Plekid	Ülekeenud toit	Eemaldage ülekeenud toit kohe klaasikaabitsa abil.
Plekid	Ebasobivad puhastusva- hendid	Kasutage klaaskeraamika jaoks sobivaid puhastus- vahendeid.

Kahju	Põhjus	Abinõu
Kriimustused	Sool, suhkur või liiv	Ärge kasutage pliidiplaati tööpinna ega hoiupinnana.
Kriimustused	Karedad poti põhjad ja pannipõhjad	Kontrollige nõusid.

Kahju	Põhjus	Abinõu
Värvumine	Ebasobivad puhastusvahendid	Kasutage klaaskeraamika jaoks sobivaid puhastusvahendeid.
Värvumine	Poti kulumine, nt alumiinium	Tõstke potid või pannid nihutamisel üles.
Mikropraod	Suhkur või suure suhkruisaldusega road	Eemaldage ülekeenud toit kohe klaasikaabitsa abil.

## 3 Keskkonnakaitse ja säästmine

### 3.1 Pakendi käitlemine

Pakkematerjalid on keskkonnaohutud ja taaskasutatavad.

- ▶ Käideldge erinevaid komponente liikide järgi sorteeritult.

### 3.2 Energia säästmine

Kui järgite neid juhiseid, tarbib teie seade vähem energiat.

Valige poti suurusega sobiv keedutsoon. Asetage keedunõu keskele.

Kasutage nõusid, mille põhja läbimõõt ühtib keeduala läbimõõduga.

**Nõuanne:** Nõude tootjad näitavad tihti poti ülemist läbimõõtu. See on tihti suurem kui põhja läbimõõt.

- Ebasobivad keedunõud või mittetäielikult kaetud keedutsoonid kulutavad palju energiat.

Sulgege potid sobivate kaantega.

- Kui keedate ilma kaaneta, vajab seade oluliselt rohkem energiat.

Tõstke kaant võimalikult harva.

- Kaane tõstmisel kaob palju energiat.

Kasutage klaaskaant.

- Läbi klaaskaane näete poti sisse ilma kaant tõstmata.

Kasutage siledapõhjalisi potte ja panne.

- Ebatasased põhjad suurendavad energiakulu.

Kasutage toiduainete kogusega sobivat keedunõud.

- Vähese sisuga suur keedunõu vajab ülessoojendamiseks rohkem energiat.

Valmistage toitu vähese veega.

- Mida rohkem vett asub keedunõus, seda rohke vajatakse ülessoojendamiseks energiat.

Lülitage õigeaegselt madalamale võimsusastmele tagasi.

- Liiga kõrge edasikeetmise võimsusastmega raiskate energiat

Kasutage pliidiplaadi jääkkuumust. Pikemate keeduaegade korral lülitage keeduala 5-10 minutit enne keeduaaja lõppu välja.

- Kasutamata jääksoojus suurendab energiakulu.

Direktiivi (EL) 66/2014 kohase tooteinfo leiade tarnekomplekti kuuluvast seadme passist ja veebisaidilt seadme lehelt.

## 4 Tutvumine

Kasutusjuhend kehtib erinevate pliidiplaatide suhtes. Mõõtandmed pliidiplaatide kohta leiate tüüpide ülevaatest → Lk 2.

### 4.1 Juhtpaneel

Juhtpaneeli abil saate seadistada kõiki seadme funktsioone ning saada teavet seadme käitusoleku kohta.

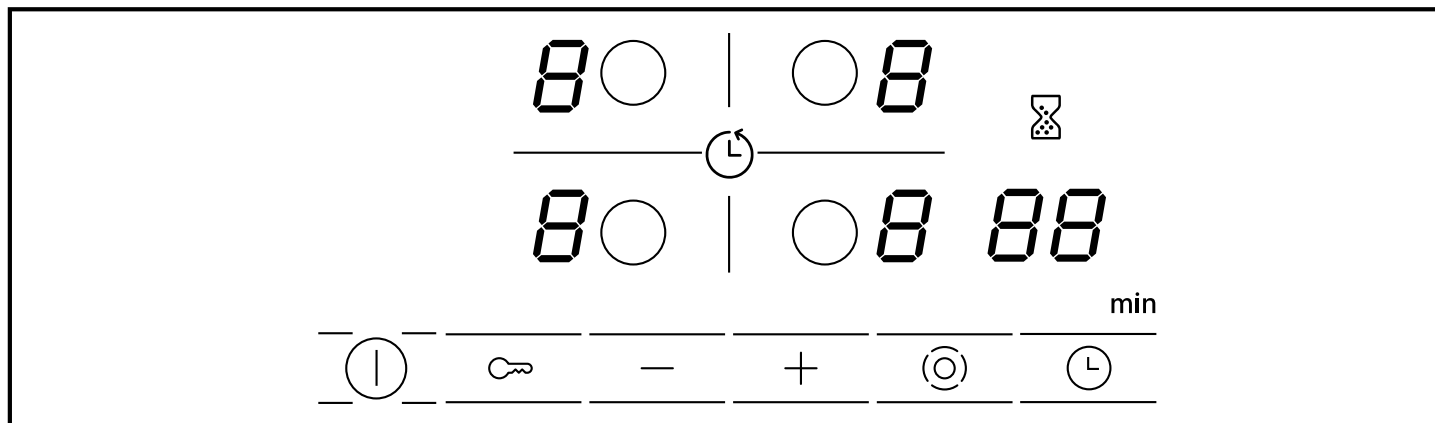

### 4.2 Näidud

Näidikud näitavad seadistatud väärtusi ja funktsioone.

Näit	Nimi
1-9	Võimsusastmed
H / h	Jääkkuumus
88	Taimer

### 4.3 Puuteväljad

Puuteväljad on puutetundlikud pinnad. Funktsiooni valimiseks puudutage vastavat välja.

Puuteväli	Nimi
ⓘ	Pealüliti
○	Keeduala valik
🔒	Lapselukk
- +	Reguleerimisväljad
⊙	Kuumutusringide sisselülitamine
🕒	Taimer

#### Märkused

- Hoidke juhtpaneel alati kuiv. Niiskus mõjutab selle toimivust.
- Ärge tõmmake potte näidikute ja puuteväljade lähedusse. Elektroonika võib üle kuumeneda.

### 4.4 Keedualad

Siin leiate ülevaate keedualade erinevate lisaringidest. Sisselülitamiste aktiveerimisel vastavad näidud põlevad.

Keeduala sisselülitamisel lülitub see sisse viimati seadistatud suuruses.

Kee-duala	Nimi	Sisselülitamine ja väljalülitamine
○	Üheringiline keeduala	Valige keeduala.
⊙	Kaheringiline keeduala	Valige keeduala. Puudutage ⊙.
⊖	Ovaaltsoon	Valige keeduala. Puudutage ⊙.

#### Märkused

- Keeduala hõõguval alal olevad tumedad piirkonnad on tehniliselt tingitud. Nendel ei ole mõju keeduala funktsioonile.
- Keeduala reguleerib temperatuuri kuumutuse sisse- ja väljalülitamisega. Kuumutus võib sisse ja välja lülituda ka kõrgeimal võimsusel.
- Mitmeringilistel keedualadel võivad keeduala soojendused ja sisselülitatavad piirkonnad erinevatel aegadel sisse ja välja lülituda.  
Põhjused:
  - Tundlike komponente kaitstakse ülekuumenemise eest.
  - Seadet kaitstakse elektrilise ülekoormuse eest.
  - Saavutatakse parem keedutulemus.

### 4.5 Jääkkuumuse näit

Pliidiplaadil on iga keeduala jaoks kaheastmeline jääkkuumuse näit. Seni kuni jääkkuumuse näit põleb, ärge puudutage keeduala.

Näit	Tähendus
H	Keeduala on nii kuum, et te saate väikesi roogi soojas hoida või glasuure sulatada.
h	Keeduala on kuum.

## 5 Põhimõtteline käsitsemine

### 5.1 Keeduala sisselülitamine või väljalülitamine

Pliidiplaadi lülitate sisse ja välja pealülitiga. Kui te lülitate seadme esimese 4 sekundi jooksul pärast väljalülitamist uuesti sisse, hakkab pliidiplaat tööle endiste seadistustega.

### 5.2 Pliidiplaadi sisselülitamine

- ▶ Puudutage ①.
- ✓ Indikaatortuli ① kohal põleb.
- ✓ Näidud ② põlevad.
- ✓ Pliidiplaat on töövalmis.

### 5.3 Pliidiplaadi väljalülitamine

Kui kõik keedualad on olnud mõnda aega (10-60 sekundit) välja lülitatud, lülitub pliidiplaat automaatselt välja.

- ▶ Puudutage ①.
- ✓ Indikaatortuli ① kohal kustub.
- ✓ Näidud kustuvad.
- ✓ Kõik keedualad on välja lülitatud.
- ✓ Jääkkuumuse näit põleb edasi, kuni keedualad on piisavalt jahtunud.

### 5.4 Keedualade seadistamine

Keeduala seadistamiseks peab see olema välja valitud. Seadistage reguleerimisalas soovitud võimsusaste.

#### Võimsusaste

1	madalaim võimsus
9	kõrgeim võimsus
.	Igal võimsusastmel on vaheaste nt 4. .

### 5.5 Võimsusastmete seadistamine

**Nõue:** Pliidiplaat on sisse lülitatud.

1. Valige ① abil keeduala.
- ✓ Võimsusastme näidikul põleb ②.
2. Järgmise 10 sekundi jooksul puudutage valikut + või -.

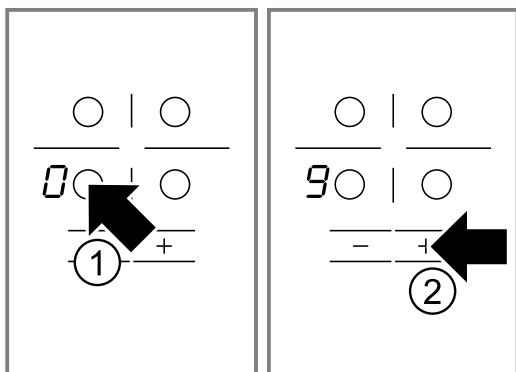

Kuvatakse põhiseadistus.

- + Võimsusaste 9
- - Võimsusaste 4

### 5.6 Võimsusastmete muutmise

1. Valige ① abil keeduala.
2. Puudutage + või -, kuni ilmub soovitud võimsusaste.

### 5.7 Keeduala väljalülitamine

Keeduala saate välja lülitada 2 viisil.

1. Puudutage 2 korda ①.
  - ✓ Võimsusastme näidikule ilmub ②.
  - ✓ 10 sekundi pärast kuvatakse jääkkuumuse näit.
2. Valige keeduala ja puudutage + või -, kuni keeduala näidikule kuvatakse ②.
  - ✓ 10 sekundi pärast kuvatakse jääkkuumuse näit.

**Märkus:** Viimati seadistatud keeduala jääb aktiveerituks. Võite keeduala seadistada, ilma et peaksite seda uuesti välja valima.

### 5.8 Seadistuste soovitused keetmiseks

Siin saate ülevaate erinevatest roogadest koos sobivate võimsusastmetega.

Valmistusajad varieeruvad olenevalt toitude liigist, kaalust, paksusest ja kvaliteedist. Edasikeetmise võimsusaste oleneb kasutatavast keedunõust.

#### Valmistusjuhised

- Keemaajamiseks kasutage võimsusastet 9.
- Paksemaid roogi segage aegajalt.
- Toiduained, mida eelpraetakse teravalt või millel tuleb praadimise ajal välja palju vedelikku, eelpraadige väikestes portsjonites.
- Nõuandeid energiasäästlikuks keetmiseks. → Lk 27

#### Sulatamine

Roog	Edasikeetmise võimsusaste	Edasikeetmise kestus minutites
Šokolaad, glasuur	1-1.	-
Või, mesi, želatiin	1-2	-

#### Soojendamine või soojana hoidmine

Ühepajatoit, nt läätsesupp	1-2	-
Piim <sup>1</sup>	1.-2.	-
Vorstikesed vees <sup>1</sup>	3-4	-

<sup>1</sup> Valmistage rooga ilma kaaneta.

#### Sulatamine ja soojendamine

Spinat, sügavkülmutatud	2.-3.	10-20
Guljašš, sügavkülmutatud	2.-3.	20-30

#### Hüüvitamine või paisutamine

Kneedlid, klimbid <sup>1,2</sup>	4.-5.	20-30
Kala <sup>1,2</sup>	4-5	10-15

<sup>1</sup> Ajage vesi suletud kaanega keema.

<sup>2</sup> Keetke rooga ilma kaaneta edasi.

Valge kaste, nt bešamellkaste	1-2	3-6
Vahustatud kastmed, nt Béarnaise kaste või hollandi kaste	3-4	8-12

<sup>1</sup> Ajage vesi suletud kaanega keema.

<sup>2</sup> Keetke rooga ilma kaaneta edasi.

### Keetmine, aurutamine või hautamine

Kahekordse veekogusega riis	2-3	15-30
Riisipuder	1.-2.	35-45
Koorega keedukartulid	4-5	25-30
Kooritud keedukartulid	4-5	15-25
Tainatooted, nuudlid <sup>1,2</sup>	6-7	6-10
Ühepajatoit, supp	3.-4.	15-60
Köögivili, värsked	2.-3.	10-20
Köögivili, sügavkülmutatud	3.-4.	10-20
Toit kiirkeedupotis	4-5	-

<sup>1</sup> Ajage vesi suletud kaanega keema.

<sup>2</sup> Keetke rooga ilma kaaneta edasi.

### Moorimine

Rulaadid	4-5	50-60
Pajapraad	4-5	60-100
guljašš	2.-3.	50-60

### Praadimine vähese õliga

Roogade praadimine ilma kaaneta.

Šnitsel, naturaalne või paneeritud	6-7	6-10
Šnitsel, sügavkülmutatud	6-7	8-12
Karbonaad, naturaalne või paneeritud <sup>1</sup>	6-7	8-12
Lihalõik, 3 cm paksune	7-8	8-12
Frikadell, 3 cm paksune <sup>1</sup>	4.-5.	30-40

<sup>1</sup> Keerake rooga mitu korda.

Pihv, 2 cm paksune <sup>1</sup>	6-7	10-20
Linnufilee, 2 cm paksune <sup>1</sup>	5-6	10-20
Linnufilee, sügavkülmutatud <sup>1</sup>	5-6	10-30
Kala või kalafilee, naturaalne	5-6	8-20
Kala või kalafilee, paneeritud	6-7	8-20
Kala või kalafilee, paneeritud ja sügavkülmutatud, nt kalapulgad	6-7	8-12
Krabid, krevetid	7-8	4-10
Värsked köögiviljad või seemed, passeerimine	7-8	10-20
Köögivili või liha ribadena aasia moodi	7.-8.	15-20
Panniroad, sügavkülmutatud	6-7	6-10
Pannkoogid	6-7	üksteise järel
Omlett	3.-4.	üksteise järel
Härjasilmad	5-6	3-6

<sup>1</sup> Keerake rooga mitu korda.

### Frittimine

Toiduainete portsjonhaaval frittimine 150–200 g portsjoni kohta 1-2 l õlis. Roogade valmistamine ilma kaaneta.



Sügavkülmutatud tooted, nt friikartulid või kananagitsad	8-9	-
Kroketid, sügavkülmutatud	7-8	-
Liha, nt kana	6-7	-
Kala, paneeritud või õlletainas	5-6	-
Köögivili või seemed, paneeritud või õlletainas	5-6	-
Tempura		
Väikesed küpsetised, nt Berliini pannkoogid, puuvili õlletainas	4-5	-

## 6 Lapselukk

Lapselukk ei lase lastel pliidiplaati sisse lülitada.

### 6.1 Lapseluku sisselülitamine

**Nõue:** Pliidiplaat on välja lülitatud.

- ▶ Hoidke  umbes 4 sekundit vajutatult.
- ✓  kohal olev indikaator tuli põleb 10 sekundit.

- ✓ Pliidiplaat on lukustatud.

### 6.2 Lapseluku väljalülitamine

- ▶ Hoidke  umbes 4 sekundit vajutatult.
- ✓ Lukustus on tühistatud.

## 7 Ajafunktsioonid



Teie seade on varustatud erinevate ajafunktsioonidega, mille abi saate seadistada kestust või signaalkella.

### 7.1 Kestus

Sisestage soovitud keeduala jaoks kestus. Keeduala lülitub pärast kestuse möödumist automaatselt välja. Kestuseks saate seada kuni 99 minutit.

### Kestuse seadistamine

**Nõue:** Keeduala on välja valitud.

1. Seadistage võimsusaste.
  2. Toksake .
- ✓ Keeduala indikaator tuli  juures põleb. Taimerid näidikul põleb .

## 3. Puudutage + või –.

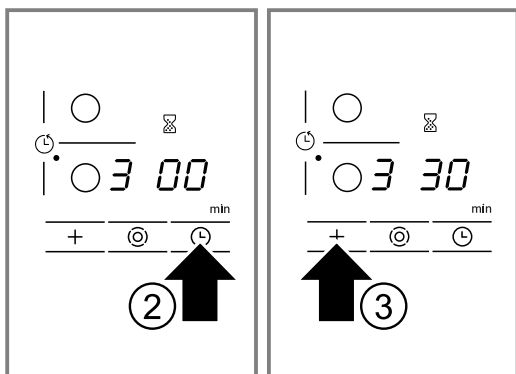



Kuvatakse soovituslikku aega.

- + 30 minutit.
- – 10 minutit.

- ✓ Kestus hakkab kulgema. Kui te olete seadistanud kestuse mitme keeduala jaoks, siis kuvatakse valitud keeduala kestus.
- ✓ Kui kestus on möödunud, lülitub keeduala välja. Kõlab helisignaali ja näidikul põleb 10 sekundit .

**Kestuse muutmine või kustutamine**

1. Valige keeduala.
2. Toksake .
3. Muutke + või – abil kestust või seadke  peale.

**Püsisignaali väljalülitamine**

Signaali saate käsitsi välja lülitada.

- ▶ Puudutage suvalist sümbolit.
- ✓ Näidud kustuvad ja helisignaali vaibib.

**Automaatne taimer**

Selle funktsiooniga saate välja reguleerida kestuse kõikide keedualade jaoks. Pärast iga keeduala sisselülitamist hakkab eelvalitud aeg jooksmas. Keeduala lülitub pärast kestuse lõppemist automaatselt välja.

Automaatse taimeri lülitate sisse Põhiseadistustes.  
→ Lk 32

**Nõuanne:** Automaatne taimer kehtib kõigile keedualadele. Üksiku keeduala jaoks saate kestust vähendada või selle kustutada. → Lk 30

**7.2 Signaalkell**



Te saate määrata aja kuni 99 minutit, pärast mille möödumist kõlab signaal. Kõögikell on sõltumatu kõikidest teistest seadistustest.

**Signaalkella seadistamine**

1. Lülitage signaalkell sisse.  
Signaalkella saate sisse lülitada 2 erineval viisil.

Valitud keeduala korral.	Puudutage 10 sekundi jooksul kaks korda  .
--------------------------	---

Valimata keeduala korral.	Toksake  .
---------------------------	---

- ✓ Näit  põleb.
- 2. Seadistage + või – abil aeg.
- ✓ Aeg hakkab jooksmas.
- ✓ Kui aeg on möödunud, kõlab helisignaali. Taimeri näidikul põleb . 10 sekundi pärast lülitub näit välja.

**Aja kuvamine**

- ▶ Valige  abil signaalkell.
- ✓ Aeg kuvatakse 10 sekundiks.

**Aja korrigeerimine**

1. Valige  abil signaalkell.
2. Seadistage + või – abil soovitud aeg.

**Kõögikella signaali väljalülitamine**

Signaali saate käsitsi välja lülitada.

- ▶ Puudutage suvalist puutevälja.
- ✓ Näidud kustuvad ja helisignaali vaibib.

**8 Automaatne väljalülitumine**

Kui te keeduala seadistusi pikka aega ei muuda, muutub automaatne väljalülitus aktiivseks. Keeduala väljalülitumise aeg sõltub seadistatud võimsusest (1 kuni 10 tundi). Keeduala kuumutamine lülitatakse välja. Keeduala näidikul vilguvad vaheldumisi *F B* ja jääkkuumuse näit *H/h*.

**8.1 Edasikeetmine pärast automaatset väljalülitumist**

1. Puudutage mis tahes puutevälja.
- ✓ Näit kustub.
2. Seadistage uuesti.

## 9 Põhiseadistused

Põhiseadistusi võite muuta vastavalt enda vajadustele.

### 9.1 Põhiseadistuste ülevaade

Siit saate põhiseadistuste ja tehase poolt eelseadistatud väärtused.

Näit	Valik
ε 1	Automaatne lapselukk 0 – Välja lülitatud <sup>1</sup> 1 – Sisse lülitatud 2 – Manuaalne ja automaatne lapselukk on välja lülitatud.
ε 2	Helisignaal 0 – Kinnitussignaal ja vale käsitsuse signaal on välja lülitatud. Pealüliti signaal jääb sisselülitatuks. 1 – Ainult vale käsitsuse signaal on sisse lülitatud. 2 – Ainult kinnitussignaal on sisse lülitatud. 3 – Kinnitussignaal ja vale käsitsuse signaal on sisse lülitatud. <sup>1</sup>
ε 5	Automaatne taimer 00 – Välja lülitatud. <sup>1</sup> 1-99 – Kestus, pärast mida lülituvad keedualad välja.
ε 6	Taimeri aja möödumise signaali kestus 1 – 10 sekundit. <sup>1</sup> 2 – 30 sekundit. 3 – 1 minut.
ε 7	Küttekehade sisselülitamine 0 – Välja lülitatud 1 – Sisse lülitatud 2 – Viimane seadistus enne keeduala väljalülitamist. <sup>1</sup>
ε 9	Keedualade valikuaeg 0 – Piiramatult viimati valitud keeduala saate alati seadistada, ilma seda uuesti valimata. <sup>1</sup> 1 – Viimati väljavalitud keeduala saate seadistada 10 sekundi jooksul pärast valimist. Seejärel peate keeduala enne seadistamist uuesti valima.
ε 0	Lähtestamine tehaseseadistusele 0 – Välja lülitatud. <sup>1</sup> 1 – Sisse lülitatud.

<sup>1</sup> Tehase seadistus

### 9.2 Põhiseadistuse muutmine

**Nõue:** Pliidiplaat on välja lülitatud.

- Lülitage pliidiplaat sisse.
- Hoidke järgmise 10 sekundi jooksul ⌂ 4 sekundit vajutatult.

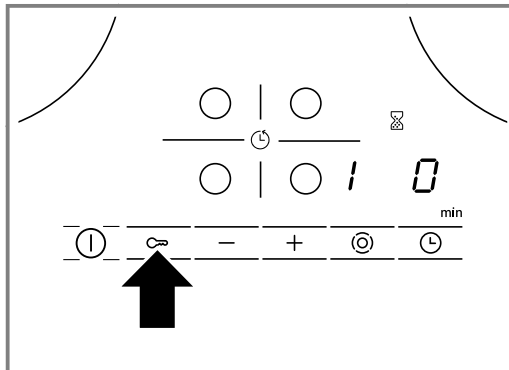

- ✓ Vasakpoolsel näidikul vilguvad vaheldumisi ε ja 1.
  - ✓ Parempoolsel näidikul põleb 0.
- Puudutage ⌂ seni, kuni vasakpoolsele näidikule ilmub soovitud seadistus.
  - Seadistage + või – abil soovitud väärtus.

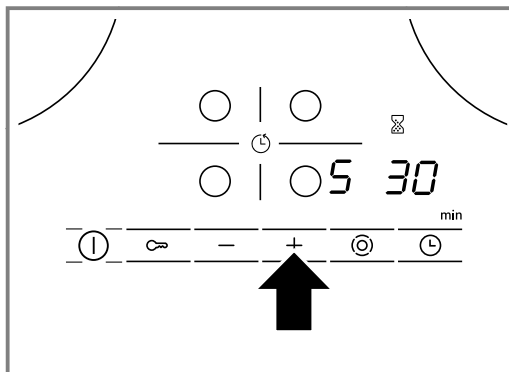

- Hoidke ⌂ 4 sekundit vajutatult.
- Seadistus on aktiveeritud.

**Nõuanne:** Põhiseadistustest ilma salvestamata lahkumiseks lülitage pliidiplaat 0 abil välja. Lülitage pliidiplaat uuesti sisse ja seadistage uuesti.



## 10 Puhastamine ja hooldamine

Selleks, et teie seade jääks pikaks ajaks töökorda, puhastage ja hooldage seda hoolikalt.

### 10.1 Puhastusvahend

Sobivad puhastusvahendid ja klaasikaabitsad leiata klienditeenindusest, veebipoest või kaubandusvõrgust.

#### TÄHELEPANU!

Ebasobivad puhastusvahendid võivad kahjustada seadme pindu.

- ▶ Ärge mitte kunagi kasutage mitesobivaid puhastusvahendeid.

#### Ebasobivad puhastusvahendid

- Lahjendamata loputusvahend
- Nõudepesumasina jaoks ettenähtud puhastusvahend
- Küürimisvahendid
- Agressiivsed puhastusvahendid nt ahjupuhastuserosool või plekieemaldusvahend
- Kriipivad käsnad
- Survepesur ja aurpuhasti

### 10.2 Klaaskeraamika puhastamine

Puhastage pliidiplaati iga kord pärast kasutamist, et toidujäägid ei kõrbeks sisse.

**Märkus:** Pöörake tähelepanu ebasobivate puhastusvahendite kohta esitatud teabele. → Lk 33

**Nõue:** Pliidiplaat on jahtunud.

1. Tugev mustus eemaldage klaasist kaabitsaga.
2. Puhastage pliidiplaati klaaskeraamiliste pindade jaoks ette nähtud puhastusvahendiga. Järgige puhastusvahendi pakendil toodud puhastusjuhiseid.

**Nõuanne:** Hea puhastustulemuse saavutab ka klaaskeraamiliste pindade jaoks ette nähtud spetsiaalkäsna kasutades.

### 10.3 Pliidiplaadi raami puhastamine

Puhastage pliidiplaadi raami pärast kasutamist, kui sellel on mustust või plekke.

#### Märkused

- Jälgige teavet ebasobivate puhastusvahendite kohta. → Lk 33
  - Ärge kasutage klaasikaabitsat.
1. Puhastage pliidiplaadi raami sooja pesuvahendilahuse ja pehme lapiga. Peske uued pesulapid enne kasutamist põhjalikult läbi.
  2. Kuivatage pehme lapiga.

## 11 Tõrgete kõrvaldamine

Väiksemaid tõrkeid oma seadmel saate ise kõrvaldada. Enne hooldekeskusesse pöördumist tutvuge tõrgete kõrvaldamise juhistega. Nii väldite asjatuid kulusid.

#### ⚠ HOIATUS – Vigastusohht!

Asjatundmatult tehtud remondid on ohtlikud.

- ▶ Seadet tohivad parandada ainult koolitatud spetsialistid.
- ▶ Kui seade on defektne, kutsuge klienditeenindus.

#### ⚠ HOIATUS – Elektrilöögi oht!

Asjatundmatult tehtud remondid on ohtlikud.

- ▶ Seadet tohivad remontida ainult selleks koolitatud spetsialistid.
- ▶ Seadme remontimiseks tohib kasutada ainult originaalvaruosi.
- ▶ Kui selle seadme võrgujuhe saab kahjustada, tuleb see koolitatud spetsialistil asendada.

#### ⚠ HOIATUS – Põletusohht!

Keeduala kuumeneb, kuid näidik ei tööta.

- ▶ Lülitage kaitse elektrikilbis välja.
- ▶ Võtke ühendust hooldekeskusega.

#### ⚠ HOIATUS – Tuleohht!

Pliidiplaat lülitub automaatselt välja ja seda ei saa enam käsitseda. Hiljem võib see soovimatult sisse lülituda.

- ▶ Lülitage kaitse elektrikilbis välja.
- ▶ Võtke ühendust hooldekeskusega.

### 11.1 Viited näiduväljal

Rike	Põhjus ja tõrkeotsing
Puudub	Vooluvarustus on katkenud. <ol style="list-style-type: none"> <li>1. Kontrollige seadme kaitset hoone elektrikilbis.</li> <li>2. Kontrollige teiste elektriliste seadmete abil, kas esineb voolukatkestus.</li> </ol>
Kõik näidukud vilguvad	Juhtpaneel on märg või selle peal on esemed. <ul style="list-style-type: none"> <li>▶ Kuivatage juhtpaneel või eemaldage ese.</li> </ul>

Rike	Põhjus ja tõrkeotsing
<b>F2</b>	Mitut keeduala kasutati üheaegselt suurel võimsusel. Elektroonika kaitseks lülitati keeduala välja. <ol style="list-style-type: none"> <li>Oodake veidi aega.</li> <li>Puudutage mis tahes puutevälja.</li> </ol> <ul style="list-style-type: none"> <li>✓ Kui teadet enam ei kuvata, on elektroonika piisavalt maha jahtunud. Võite keetmist jätkata.</li> </ul>
<b>F4</b>	Hoolimata väljalülitumisest <b>F2</b> tõttu jätkas elektroonika kuumenemist. Seepärast lülitati kõik keedualad välja. <ol style="list-style-type: none"> <li>Oodake veidi aega.</li> <li>Puudutage mis tahes puutevälja.</li> </ol> <ul style="list-style-type: none"> <li>✓ Kui teadet enam ei kuvata, on elektroonika piisavalt maha jahtunud. Võite keetmist jätkata.</li> </ul>
<b>F5</b> ja võimsusaste vilguvad vaheldumisi. Kõlab helisignaal.	Juhtpaneeli piirkonnas on kuum pott. Elektroonika ülekuumenemise oht. <ul style="list-style-type: none"> <li>▶ Eemaldage pott.</li> <li>✓ Näit kustub veidi aega pärast seda.</li> </ul>
<b>F5</b> ja helisignaal	Juhtpaneeli piirkonnas on kuum pott. Elektroonika kaitseks lülitati keeduala välja. <ol style="list-style-type: none"> <li>Eemaldage pott.</li> <li>Oodake veidi aega.</li> <li>Puudutage mis tahes puutevälja.</li> </ol> <ul style="list-style-type: none"> <li>✓ Kui teadet enam ei kuvata, on elektroonika piisavalt maha jahtunud. Võite keetmist jätkata.</li> </ul>
<b>F8</b>	Keeduala oli liiga kaua töös ja lülitus automaatselt välja. Te võite keeduala kohe uuesti sisse lülitada.
<b>dE</b> ja keedualad ei kuumuta	Demorežiim on aktiveeritud. <ol style="list-style-type: none"> <li>Lahutage seade 30 sekundiks vooluvõrgust, selleks lülitage kaitse elektrikiibis välja.</li> <li>Puudutage järgmise 3 minuti jooksul mis tahes puutevälja.</li> </ol>
Näidikule ilmub teade "E", nt E0111.	Elektroonika on tuvastanud rikke. <ol style="list-style-type: none"> <li>Lülitage seade välja ja uuesti sisse.</li> </ol> <ul style="list-style-type: none"> <li>✓ Kui tõrge oli ühekordne, siis teade kustub.</li> <li>Kui teade ilmub uuesti, siis võtke ühendust klienditeenindusega. Edastage helistamisel täpne veateade. → "Klienditeenindus", Lk 34</li> </ul>

## 12 Jäätmekäitlus

Siin saate teada, kuidas kasutatud seadet õigesti käidelda.

### 12.1 Kasutatud seadme jäätmekäitlus

Keskkonnasäästliku jäätmekäitlusega saab väärtuslikke tooraineid taaskasutada.

- ▶ Suunake seade keskkonnasäästlikku jäätmekäitluse.

Teavet nõuetekohaste jäätmekäitlusviiside kohta saate oma müügiesindajalt ning oma valla- või linnavalitsusest.



Käesolev seade on märgistatud vastavalt direktiivile 2012/19/EL elektri- ja elektroonikaseadmete jäätmete kohta.

Direktiiv sätestab elektri- ja elektroonikaseadmete jäätmete tagastamise ja ringlussevõtu raamtingimused Euroopa Liidus.

## 13 Klienditeenindus

Kui teil on küsimusi, kui teil ei õnnestu tõrget seadmel ise kõrvaldada või kui seadet tuleb remontida, siis pöörduge meie klienditeeninduse poole. Talitluse seisukohalt olulisi ökodisaini määrusele vastavaid originaalvaruosi saate tellida meie hooldekeskusest vähemalt 10 aasta jooksul alates seadme turulelaskmisest Euroopa Majanduspiirkonnas.

**Märkus:** Klienditeeninduse kasutamine on tootja garantiitingimuste raames tasuta.

Üksikasjalikku teavet garantiiaja ja -tingimuste kohta oma riigis saate meie hooldekeskusest, oma müügiesindajalt või meie veebilehelt. Kui võtate ühendust klienditeenindusega, vajate oma seadme tootenumbrit (E-Nr) ja tootmisnumbrit (FD).

Klienditeeninduse kontaktandmed leiate lisatud klienditeeninduste loendist või meie veebilehelt.

### **13.1 Tootenumber (E-Nr) ja tootmisnumber (FD-nr)**

Tootenumbri (E-Nr) ja tootmisnumbri (FD) leiate seadme tüübisildilt.

Andmeplaadi leiate:

- seadme passist;
- pliidiplaadi alumiselt küljelt.

Oma seadme andmete ja klienditeeninduse telefoninumbri kiireks leidmiseks võiksite need andmed üles märkida.

# Для отримання додаткової інформації зверніться до Цифрового посібника користувача.



## Вміст

1	Безпека .....	36
2	Як запобігти матеріальним збиткам.....	38
3	Охорона довкілля й екологічне користування.....	38
4	Знайомство.....	40
5	Основні відомості про користування .....	41
6	Блокування від доступу дітей .....	43
7	Функції часу .....	43
8	Автоматичне вимкнення .....	44
9	Основні параметри.....	44
10	Чищення та догляд .....	45
11	Усунення несправностей.....	45
12	Утилізація.....	47
13	Сервісні центри .....	47

## 1 Безпека

Дотримуйтеся наступних правил техніки безпеки.

### 1.1 Загальні вказівки

- Будь ласка, уважно прочитайте цю інструкцію.
- Збережіть інструкції, технічний паспорт й інформацію про прилад для пізнішого користування або для наступного власника приладу.
- Не підключайте прилад, якщо його пошкоджено під час транспортування.

### 1.2 Використання за призначенням

Право підключати прилад без штекеру дозволяється лише кваліфікованому персоналу, що отримав відповідний дозвіл. Гарантія не поширюється на шкоду, спричинену неправильним монтажем.

Користуйтеся приладом лише за таких умов:

- для приготування страв і напоїв.

- під наглядом. Контролюйте короткочасне приготування без перерви.
- у приватних домогосподарствах і в закритих приміщеннях побутового призначення.
- на висоті щонайбільше 2000 м над рівнем моря.

Не використовуйте прилад:

- із зовнішнім таймером або окремим пультом дистанційного керування. Це не застосовується у разі, якщо не передбачена експлуатація з приладами, які підпадають під дію стандарту EN 50615.

### 1.3 Обмеження кола користувачів

Діти віком від 8 років, а також особи з обмеженими фізичними, сенсорними або розумовими здібностями чи з браком досвіду та/або знань можуть користуватися цим приладом тільки під наглядом або після отримання вказівок із безпечного користування приладом і після того, як вони усвідомили можливі пов'язані з цим небезпеки.

Дітям заборонено гратися з приладом.

Дітям можна чистити й обслуговувати прилад лише з 15-річного віку й під наглядом дорослих.

Прилад і кабель живлення слід берегти від дітей віком до 8 років.

### 1.4 Безпечне користування

#### УВАГА! – Небезпека пожежі!

Приготування на варильній поверхні з використанням жиру або олії без нагляду може бути небезпечним та спричинити пожежу.

- ▶ Ніколи не залишайте гарячу олію та жир без нагляду.
- ▶ Ніколи не намагайтеся загасити вогонь водою! Вимкніть прилад, а потім накрийте полум'я, наприклад, кришкою або протипожежною ковдрою.

Варильна поверхня сильно нагрівається.

- ▶ У жодному разі не кладіть легкозаймисті предмети на варильну поверхню або безпосередньо поруч від неї.
- ▶ Не зберігайте на варильній поверхні предмети.

Прилад дуже сильно нагрівається.

- ▶ Ніколи не зберігайте займисті предмети або спреї в шухлядах безпосередньо під варильною поверхнею.

Кришки варильних поверхонь — потенційне джерело нещасних випадків, наприклад, унаслідок перегрівання, займання або розтріскування матеріалів.

- ▶ Не накривайте варильну поверхню кришкою.

Харчові продукти можуть загорітись.

- ▶ Стежте за процесом приготування. Потрібно постійно стежити навіть за коротким приготуванням.

#### **⚠ УВАГА! – Небезпека опіків!**

Під час використання прилад та його деталі, що виступають, особливо рама варильної панелі (якщо вона є), нагріваються.

- ▶ Слід бути обережним, щоб не торкатися нагрівальних елементів.
- ▶ Маленькі діти, молодше 8 років, не повинні підходити до приладу.

Захисні решітки варильної поверхні можуть спричинити травми.

- ▶ Не використовуйте захисні решітки варильної поверхні.

Під час роботи прилад нагрівається.

- ▶ Перш ніж чистити прилад, дайте йому охолонути.

#### **⚠ УВАГА! – Небезпека ураження електричним струмом!**

Ремонтні роботи, виконані неналежним чином, можуть становити небезпеку для користувача.

- ▶ Ремонтувати прилад дозволено тільки фахівцям.
- ▶ Для ремонту приладу дозволяється використовувати лише оригінальні запчастини.
- ▶ У разі пошкодження кабелю живлення цього приладу його мають замінити підготовлені фахівці.

Пошкоджений прилад або пошкоджений мережний кабель — джерело небезпеки.

- ▶ Ніколи не користуйтеся пошкодженим приладом.
- ▶ Якщо на поверхні утворилася тріщина, вимкніть живлення, щоб уникнути можливого ураження електричним струмом. Для цього вимикайте пристрій не головним вимикачем, а через запобіжник у розподільному блоці.
- ▶ Зателефонуйте до сервісного центру.  
→ *Стор. 47*

Рідина, що витекла, може спричинити ураження електричним струмом.

- ▶ Не можна чистити прилад за допомогою парового або високотискового приладу. На гарячих деталях може розтопитися ізоляція кабелів електроприладів.
- ▶ Стежте, щоб кабелі електроприладів не торкалися гарячих деталей.

#### **⚠ УВАГА! – Небезпека травмування!**

Каструля може раптово підскочити на конфорці через наявність рідини між дном каструлі й конфоркою.

- ▶ Пильнуйте, щоб конфорка й дно каструлі завжди були сухими.

#### **⚠ УВАГА! – Небезпека удушення!**

Діти можуть натягти пакувальні матеріали собі на голову або загорнутися в них і задихнутися.

- ▶ Бережіть пакувальні матеріали від дітей.
- ▶ Не дозволяйте дітям гратися з пакувальним матеріалом.

Діти можуть удихнути чи проковтнути дрібні деталі й унаслідок цього задихнутися.

- ▶ Бережіть дрібні деталі від дітей.
- ▶ Не дозволяйте дітям гратися з дрібними деталями.

## 2 Як запобігти матеріальним збиткам

### УВАГА!

Шорстке дно каструль і сковорід дряпає склокераміку

► Перевіряйте посуд.

Нагрівання в порожньому стані може пошкодити посуд або прилад.

► У жодному разі не ставте порожні каструлі на гарячу конфорку й не нагрівайте порожній посуд. Неправильно розташований посуд може спричинити перегрів приладу.

► У жодному разі не ставте гарячі сковорідки або каструлі на елементи управління або раму варильної поверхні.

Падіння на варильну поверхню твердих та/або гострих предметів може спричинити пошкодження.

► Бережіть варильну поверхню від падіння твердих або гострих предметів.

Матеріали, нестійкі до високих температур, плавляться на гарячих конфорках.

► Не застосовуйте захисну фольгу, призначену для плит.

► Не застосовуйте алюмінієву фольгу або пластмасовий посуд.

### 2.1 Огляд найчастіших пошкоджень

Тут розглянуто найчастіші пошкодження й наведено поради, як їх уникати.

Пошкодження	Можлива причина	Рішення
Плями	Страва збігла під час готування	Відразу ж видаляйте їжу, що потрапила на поверхню плити, за допомогою шкребка для скла.
Плями	Очисні засоби, не придатні для чищення	Застосовуйте лише очисні засоби, призначені для склокераміки.
Потріпани	Сіль, цукор або пісок	Не застосовуйте варильну поверхню як робочу поверхню або полицю для предметів.
Потріпани	Шорстке дно каструль і сковорід	Перевіряйте посуд.
Зміна кольору	Очисні засоби, не придатні для чищення	Застосовуйте лише очисні засоби, призначені для склокераміки.
Зміна кольору	Стирання каструль (наприклад, алюмінієвих)	Пересуваючи каструлі або сковороди, підіймайте їх.
Нагар	Цукор або страви з високим вмістом цукру	Відразу ж видаляйте їжу, що потрапила на поверхню плити, за допомогою шкребка для скла.

## 3 Охорона довкілля й ощадливе користування

### 3.1 Утилізація упаковки

Пакувальні матеріали екологічно безпечні і можуть використовуватися повторно.

► Окремі складники потрібно розсортувати й утилізувати роздільно.

### 3.2 Заощадження енергії

Якщо ви будете виконувати ці вказівки, прилад споживатиме менше електроенергії.

Вибирайте конфорку під розмір каструлі. Ставте посуд по центру.

Використовуйте посуд з діаметром дна, відповідним діаметру конфорки.

**Порада:** Виробники посуду часто вказують верхній діаметр каструлі. Він нерідко перевищує діаметр дна.

■ Непідходящий посуд або неповне накриття конфорок підвищує споживання енергії.

Накривайте каструлі відповідними кришками.

■ Якщо готуєте без кришки, прилад споживає значно більше енергії.

Знімайте кришку якомога рідше.

■ Коли ви знімаєте кришку, витрачається багато енергії.

Використовуйте скляну кришку.

■ Крізь скляну кришку можна зазирати в каструлю, не відкриваючи її.

Використовуйте каструлі й сковороди з рівним дном.

■ Нерівне дно підвищує енерговитрати.

Використовуйте посуд, що відповідає кількості продуктів.

■ Великий посуд з малим вмістом продуктів потребує більше енергії, щоб нагрітися.

Готуйте з невеликою кількістю води.

■ Що більше води в посуді, то більше енергії потрібно, щоб його нагріти.

Своєчасно перемикайте прилад на нижчий рівень нагрівання.

■ Із зависоким рівнем подальшого нагрівання марно витрачається енергія.

Використовуйте залишкове тепло варильної поверхні. Під час довгого готування вимикайте конфорку вже за 5—10 хвилин до того, як знімете з плити каструлю чи сковорідку.

- Невикористане залишкове тепло підвищує споживання електроенергії.

Інформацію про виріб відповідно до (ЄС) 66/2014 ви знайдете у паспорті приладу, що додається, та в Інтернеті на сторінці виробу вашого приладу.

## 4 Знайомство

Ця інструкція з експлуатації підходить для різних варильних поверхонь. Розміри варильних поверхонь можна знайти в огляді видів варильних поверхонь.

→ Стор. 2

### 4.1 Панель управління

За допомогою панелі управління можна налаштувати функції приладу й одержувати інформацію про його робочий стан.

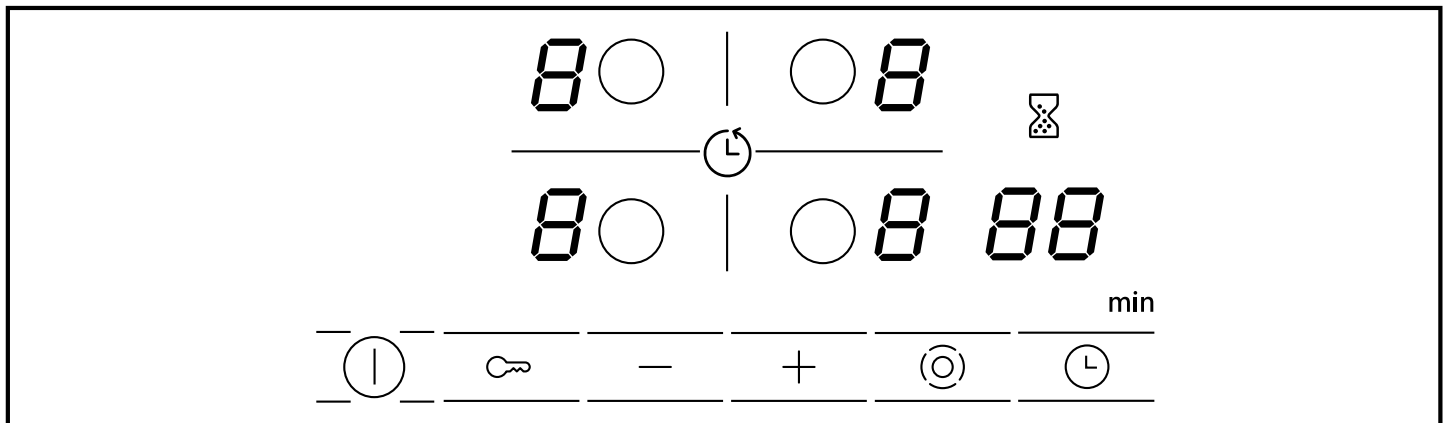

### 4.2 Індикація

Індикація показує встановлені значення й функції.

Індикація	Назва
1 – 9	Рівні нагрівання
H / h	Залишкове тепло
8 8	Таймер

### 4.3 Сенсорні кнопки

Сенсорні кнопки — поверхні, чутливі до дотику. Щоб вибрати функцію, натисніть відповідну кнопку.

Сенсорна кнопка	Назва
ⓘ	Головний вимикач
○	Вибір конфорки
🔒	Блокування від доступу дітей
– +	Кнопки налаштування
⊙	Підключення зон
⌚	Таймер

#### Вказівки

- Панель управління завжди має бути суха. Волога порушує виконання функцій.
- Заборонено ставити каструлі поблизу індикаторів і сенсорних кнопок. Від цього може перегрітися електроніка.

### 4.4 Конфорки

Тут ви знайдете огляд різних способів перемикання конфорки.

За активного підключення світяться відповідні індикатори.

Коли ви вмикаєте конфорку, вона вмикається з останнім вибраним розміром.

Конфорка	Назва	Підключення та відключення
○	Одноконтурна конфорка	Виберіть конфорку.
⊙	Двоконтурна конфорка	Виберіть конфорку. Натисніть ⊙.
⊚	Овальна зона розширення	Виберіть конфорку. Натисніть ⊙.

#### Вказівки

- Темні ділянки у зоні свічення конфорки обумовлені технічними причинами. Вони не впливають на функціонування конфорки.
- Конфорка регулює температуру, вмикаючи та вимикаючи нагрівання. Нагрівання може вмикатись і вимикатись навіть на максимальній потужності.
- У випадку багатоконтурних конфорок нагрівання самої конфорки й підключених зон може вмикатись й вимикатись в різний час. Навіщо це потрібно:
  - Чутливі деталі захищаються від перегріву.
  - Прилад захищений від електричних перевантажень.
  - Покращуються результати готування.



## 4.5 Індикація залишкового тепла

На варильній поверхні для кожної конфорки передбачений двоступеневий індикатор залишкового тепла. Поки світиться індикатор залишкового тепла, не торкайтеся конфорки.

Індикатор	Значення
$\mathcal{H}$	Конфорка така гаряча, що на ній можна підігрівати малі страви або розтоплювати глазур.
$h$	Конфорка гаряча.

# 5 Основні відомості про користування

## 5.1 Увімкнення або вимкнення конфорки

Варильна поверхня вмикається та вимикається за допомогою головного вимикача.

Якщо впродовж перших 4 секунд після вимкнення знову увімкнути прилад, він працюватиме з попередніми параметрами.

## 5.2 Увімкнення варильної поверхні

- ▶ Натисніть ①.
- ✓ Світиться індикаторна лампа над ①.
- ✓ Світяться індикатори ②.
- ✓ Варильна поверхня готова до експлуатації.

## 5.3 Вимкнення варильної поверхні

Якщо всі конфорки вимкнені протягом деякого часу (10–60 секунд), варильна поверхня вимикається автоматично.

- ▶ Торкніться ①.
- ✓ Індикаторна лампа над ① гасне.
- ✓ Індикатори гаснуть.
- ✓ Усі конфорки вимкнені.
- ✓ Індикатор залишкового тепла буде світитися, доки конфорки не охолонуть достатньою мірою.

## 5.4 Настроювання конфорок

Щоб можна було настроїти конфорку, вона має бути вибрана.

Задайте бажані рівні нагрівання в зоні настроювання.

Рівень нагрівання	
1	найнижча потужність
9	найвища потужність
.	Кожен рівень нагрівання має проміжний рівень (наприклад, 4.).

## 5.5 Установлення рівнів нагрівання

**Вимога:** Варильна поверхня увімкнена.

1. Виберіть конфорку за допомогою ①.
- ✓ На індикаторі рівнів нагрівання світиться ②.

2. Протягом наступних 10 секунд торкніться + або –.

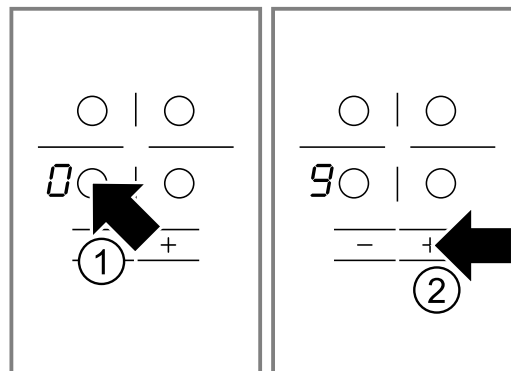

З'явиться стандартне значення.

- + рівень нагрівання 9
- – рівень нагрівання 4

## 5.6 Зміна рівня нагрівання

1. Виберіть конфорку за допомогою ①.
2. Натискайте + або –, доки не з'явиться бажана конфорка.

## 5.7 Вимкнення конфорки

Конфорку можна вимкати двома способами.

1. Двічі натисніть ①.
- ✓ На індикаторі рівнів нагрівання з'являється ②.
- ✓ За 10 секунд відображається індикація залишкового тепла.
2. Виберіть конфорку й натискайте + або –, доки на індикації рівнів нагрівання не з'явиться ②.
- ✓ За 10 секунд відображається індикація залишкового тепла.

**Зауваження:** Залишається активною остання вибрана конфорка. Параметри конфорки можна регулювати, не вибираючи її заново.

## 5.8 Рекомендації з настроювання для готування

Тут наведено огляд різних страв з відповідними рівнями нагрівання.

Час приготування варіюється залежно від типу, ваги, товщини та якості продуктів. Рівень подальшого нагрівання залежить від використовуваного посуду.

### Вказівки щодо готування

- Для доведення до кипіння використовуйте рівень нагрівання 9.
- Періодично помішуйте густі страви.

- Продукти, що сильно підсмажуються, або під час смаження яких виділяється багато рідини, обсмажуйте малими порціями.
- Поради з енергоощадного готування. → Стор. 38

### Розтоплювання

Страва	Рівень подальшого нагрівання	Тривалість подальшого нагрівання у хвили-нах
Шоколад, глазур,	1—1.	-
Вершкове масло, мед, желатин	1-2	-

### Розігрівання або підтримання страв у гарячому стані

Рагу, наприклад, рагу з чечевицею	1-2	-
Молоко <sup>1</sup>	1.—2.	-
Сосиски у воді <sup>1</sup>	3-4	-

<sup>1</sup> Готуйте страву без кришки.

### Розморожування та розігрівання

Шпинат, глибокого замороження	2.—3.	10-20
Гуляш, глибокого замороження	2.—3.	20-30

### Доведення до готовності або повільне кип'ятіння

Кнедли, галушки <sup>1, 2</sup>	4.—5.	20-30
Риба <sup>1, 2</sup>	4-5	10-15
Білий соус, наприклад, бешамель	1-2	3-6
Збиті соуси, наприклад беарнський чи голландський	3-4	8-12

<sup>1</sup> Доведіть воду до кипіння в закритій посудині.

<sup>2</sup> Далі готуйте страву без кришки.

### Варіння, приготування на парі або тушкування

Рис з подвійною кількістю води	2-3	15-30
Рис, зварений на молоці	1.—2.	35-45
Картопля «в мундирі»	4-5	25-30
Варена картопля	4-5	15-25
Вироби з тіста, макарони <sup>1, 2</sup>	6-7	6-10
Рагу, суп	3.—4.	15-60
Овочі, свіжі	2.—3.	10-20
Овочі, глибоке замороження	3.—4.	10-20
Страви у скороварці	4-5	-

<sup>1</sup> Доведіть воду до кипіння в закритій посудині.

<sup>2</sup> Далі готуйте страву без кришки.

### Тушкування

Голубці	4-5	50-60
---------	-----	-------

Печеня	4-5	60-100
Гуляш	2.—3.	50-60

### Смаження на невеликій кількості олії

Смажте страви без кришки.

Шніцелі, паніровані або без панірування	6-7	6-10
Шніцелі, глибокого замороження	6-7	8-12
Котлети, звичайні або паніровані <sup>1</sup>	6-7	8-12
Стейки, 3 см завтовшки	7-8	8-12
Битки, 3 см завтовшки <sup>1</sup>	4.—5.	30-40
Гамбургер, 2 см завтовшки <sup>1</sup>	6-7	10-20
Філе птиці, 2 см завтовшки <sup>1</sup>	5-6	10-20
Філе птиці, глибокого замороження <sup>1</sup>	5-6	10-30
Риба або рибне філе, без панірування	5-6	8-20
Риба або рибне філе, паніровані	6-7	8-20
Риба або рибне філе, панірована та глибокого замороження, наприклад, рибні палички	6-7	8-12
Омари, креветки	7-8	4-10
Соте зі свіжих овочів або грибів	7-8	10-20
Овочі або м'ясо, нарізані соломкою по-азіатському	7.—8.	15-20
Глибоко заморожені продукти для смаження	6-7	6-10
Млинці	6-7	Без перерви
Омлет	3.—4.	Без перерви
Ячня	5-6	3-6

<sup>1</sup> Кілька разів переверніть страву.

### Готування у фритюрі

Готуйте продукти у фритюрі порціями по 150—200 г у 1—2 л олії. Готуйте страву без кришки.

Глибозаморожені продукти, наприклад картопля фрі або паніровані шматочки курки (нагетси)	8-9	-
Крокети, глибокого замороження	7-8	-
М'ясо, наприклад курчати	6-7	-
Риба, панірована або у пивному клярі	5-6	-
Овочі або гриби, паніровані або в пивному клярі Темпура	5-6	-
Дрібне печиво, наприклад оладки або пончики, фрукти в пивному клярі	4-5	-

## 6 Блокування від доступу дітей

Функція «Блокування від доступу дітей» дозволить запобігти випадковому вмиканню варильної поверхні дітьми.

### 6.1 Активація блокування для захисту дітей

**Вимога:** Варильна поверхня вимкнена.

- ▶ Натисніть і приблизно 4 секунди втримуйте .

- ✓ Індикатор над  світиться приблизно 10 секунд.
- ✓ Варильна поверхня заблокована.

### 6.2 Деактивація блокування для захисту дітей

- ▶ Натисніть і приблизно 4 секунди втримуйте .
- ✓ Блокування зняте.

## 7 Функції часу

Ваш прилад оснащений різними установками таймера, за допомогою яких ви можете встановити тривалість виконання або таймер.





### 7.1 Тривалість

Задайте тривалість роботи бажаної конфорки. Після того як заданий час сплине, конфорка вимкнеться автоматично.

Можна встановлювати тривалість до 99 хвилин.



#### Установлення тривалості

**Вимога:** Конфорка вибрана.

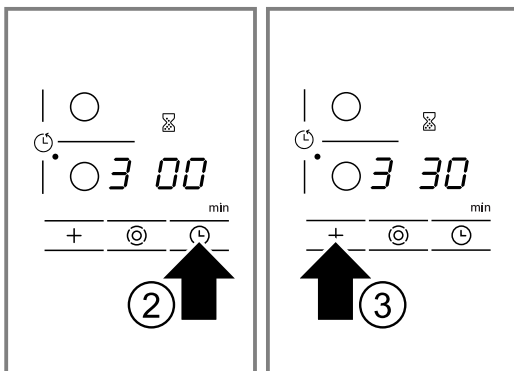
1. Встановіть рівень нагрівання.
2. Торкніться .
- ✓ Засвітиться індикатор конфорки біля . На індикації таймера світиться .
3. Натисніть  або .







З'явиться запропоноване значення.

-  30 хвилин.
-  10 хвилин.

- ✓ Починається зворотній відлік тривалості готування. Якщо встановлено тривалість для кількох конфорок, завжди відобразатиметься тривалість для вибраної конфорки.
- ✓ Коли час вийшов, конфорка вимикається. Ви почуєте сигнал, а на індикаторі на 10 секунд з'явиться .

#### Зміна або скасування тривалості

1. Виберіть конфорку.
2. Торкніться .
3. За допомогою  або  змініть тривалість або встановіть її на .

#### Вимкнення сигналу тривалості

Сигнал можна вимкнути вручну.

- ▶ Натисніть будь-який символ.
- ✓ Індикація згасає, а сигнал вимикається.

#### Автоматичний таймер

За допомогою цієї функції можна задавати час роботи всіх конфорок. Після кожного ввімкнення конфорки починається відлік устанавленого часу. Після того як заданий час сплине, конфорка вимкнеться автоматично.

Автоматичний таймер можна ввімкнути в основних параметрах. → *Стор. 44*

**Порада:** Автоматичний таймер стосується всіх конфорок. Для окремої конфорки можна зменшити або видалити тривалість. → *Стор. 43*

### 7.2 Кухонний таймер





Можна задати час до 99 хвилин, після якого лунає сигнал. Кухонний таймер не залежить від жодних інших параметрів.

#### Установлення кухонного таймера

1. Увімкніть кухонний таймер.  
Кухонний таймер можна вмикати двома способами.

Коли конфорка вибрана.	Двічі натисніть  упродовж 10 секунд.
------------------------	---



Коли конфорка не вибрана.	Торкніться  .
---------------------------	--

- ✓ Вмикається індикація .
- 2. Установіть час за допомогою символу  або .
- ✓ Починається зворотній відлік часу.
- ✓ Коли час вийшов, лунає сигнал. На індикаторі таймера світиться . За 10 секунд індикація вимикається.

#### Індикація часу

- ▶ Виберіть кухонний таймер за допомогою символу .
- ✓ Час відобразатиметься впродовж 10 секунд.

#### Коригування часу

1. Виберіть кухонний таймер за допомогою символу .
2. Установіть бажаний час за допомогою  або .

**Вимкнення сигналу таймера**

Сигнал можна вимкнути вручну.

- ▶ Натисніть будь-яку сенсорну кнопку.
- ✓ Індикація згасне, а сигнал вимкнеться.

## 8 Автоматичне вимкнення

Якщо ви довго не змінювали параметрів конфорки, активується автоматичне вимкнення. Коли саме вимикається конфорка, залежить від встановленого рівня нагрівання (від 1 до 10 годин). Нагрівання конфорки вимикається. На індикаторі конфорок по черзі блимають індикація *FB* та індикація залишкового тепла *H/h*.

### 8.1 Дальше готування після автоматичного вимкнення

1. Торкніться будь-якого сенсорного поля.
- ✓ Індикація згасає.
2. Задайте нові параметри.

## 9 Основні параметри

Ви можете встановити основні установки вашого приладу відповідно до власних потреб.

### 9.1 Огляд основних параметрів

Тут наведено огляд основних параметрів і їхніх заводських значень.

Індикація	Вибір
<i>c 1</i>	Автоматичне блокування від доступу дітей <i>0</i> – вимкнено <sup>1</sup> <i>1</i> – увімкнено <i>2</i> – ручне й автоматичне блокування від доступу дітей вимкнені.
<i>c 2</i>	Акустичний сигнал <i>0</i> – сигнал підтвердження й сигнал помилки користувача вимкнені. Сигнал головного вимикача залишається увімкнений. <i>1</i> – увімкнений лише сигнал помилки користувача. <i>2</i> – увімкнений лише сигнал підтвердження. <i>3</i> – увімкнені сигнал підтвердження й сигнал помилки користувача. <sup>1</sup>
<i>c 5</i>	Автоматичний таймер <i>00</i> – вимкнено. <sup>1</sup> <i>1-99</i> – Тривалість, після якої конфорки вимикаються.
<i>c 6</i>	Тривалість сигналу завершення роботи таймера <i>1</i> – 10 секунд. <sup>1</sup> <i>2</i> – 30 секунд. <i>3</i> – 1 хвилина.
<i>c 7</i>	Підключення нагрівальних елементів <i>0</i> – Вимкнено <i>1</i> – Увімкнено <i>2</i> – Останнє значення, встановлене перед вимкненням конфорки. <sup>1</sup>

<sup>1</sup> Заводська настройка

Індикація	Вибір
<i>c 9</i>	Час вибору конфорок <i>0</i> – необмежений: завжди можна змінювати параметри конфорки, що була вибрана останньою, не вибираючи її заново. <sup>1</sup> <i>1</i> – настроювати вибрану конфорку можна лише впродовж 10 секунд після вибору. Після цього потрібно заново вибрати конфорку, щоб настроїти її.
<i>c 0</i>	Відновлення заводської конфігурації <i>0</i> – вимкнено <sup>1</sup> <i>1</i> – увімкнено

<sup>1</sup> Заводська настройка

### 9.2 Зміна основних параметрів

**Вимога:** Варильна поверхня вимкнена.

1. Увімкніть варильну поверхню.
2. Протягом наступних 10 секунд торкніться символу  і втримуйте його 4 секунди.

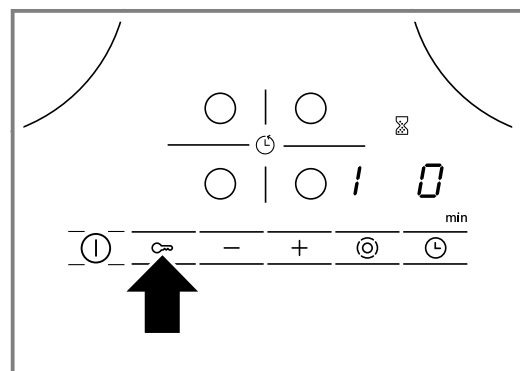

- ✓ На лівому дисплеї по черзі блимають символи *c* і *1*.
- ✓ На правому дисплеї світиться символ *0*.
- 3. Натискайте , доки на лівому дисплеї не з'явиться бажаний параметр.

4. За допомогою **+** або **-** установіть бажане значення.

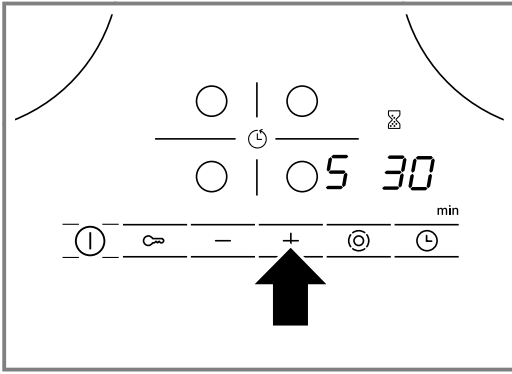

5. Натисніть і 4 секунди втримуйте **∞**.  
✓ Значення активоване.

**Порада:** Щоб вийти з основних параметрів, не зберігаючи змін, вимкніть варильну поверхню символом **⓪**. Знов увімкніть і заново настройте варильну поверхню.

## 10 Чищення та догляд

Щоб прилад працював довго, слід ретельно чистити його й доглядати за ним.

### 10.1 Засоби для чищення

Придатні очисні засоби й шкребки для скла можна придбати через сервісну службу, в інтернет-магазині або крамницях.

#### УВАГА!

Непридатні засоби для чищення можуть пошкодити поверхні приладу.

- ▶ У жодному разі не застосовуйте непридатних очисних засобів.

#### Очисні засоби, не придатні для чищення

- Нерозбавлені розчинники
- Засоби для миття посуду в посудомийній машині
- Абразивні засоби
- Агресивні мийні засоби, як-от аерозоль для духових шаф або засіб для видалення плям.
- Жорсткі губки
- Очищувачі високого тиску або пароструменеві прилади

### 10.2 Чищення склокераміки

Очищуйте варильну поверхню після кожного використання, щоб залишки їжі не пригорали.

**Зауваження:** Зважайте на інформацію про непридатні засоби для чищення. → Стор. 45

**Вимога:** Варильна поверхня охолола.

1. Стійкі забруднення видаляйте шкребок для скла.
2. Очистіть варильну поверхню засобом для чищення склокерамічних поверхонь. Зверніть увагу на інформацію на упаковці засобу для чищення.

**Порада:** Досягти гарних результатів очищення можна за допомогою спеціальної губки для склокерамічних поверхонь.

### 10.3 Чищення рами варильної поверхні

Чистьте раму варильної поверхні після користування, якщо на ній є бруд або плями.

#### Вказівки

- Зважайте на інформацію про непридатні засоби для чищення. → Стор. 45
  - Не застосовуйте шкребок для скла.
1. Протирайте раму варильної поверхні м'якою ганчіркою, змоченою в гарячому лужному розчині. Нові губки для миття слід ретельно промивати перед використанням.
  2. Після цього витріть поверхню насухо м'яким рушником.

## 11 Усунення несправностей

Незначні несправності приладу можна усувати власноруч. Перш ніж звертатися до сервісної служби, скористайтеся відомостями про усунення несправностей. Так можна уникнути зайвих витрат.

#### ⚠ УВАГА! – Небезпека травмування!

Ремонтні роботи, виконані неналежним чином, можуть становити небезпеку для користувача.

- ▶ Ремонтувати прилад дозволено тільки фахівцям.
- ▶ Якщо прилад несправний, зверніться до сервісної служби.

#### ⚠ УВАГА! – Небезпека ураження електричним струмом!

Ремонтні роботи, виконані неналежним чином, можуть становити небезпеку для користувача.

- ▶ Ремонтувати прилад дозволено тільки фахівцям.
- ▶ Для ремонту приладу дозволяється використовувати лише оригінальні запчастини.
- ▶ У разі пошкодження кабелю живлення цього приладу його мають замінити підготовлені фахівці.

**⚠ УВАГА! – Небезпека опіків!**

Конфорка нагрівається, але індикатор не працює.

- ▶ Вимкніть запобіжник у розподільному блоці.
- ▶ Зверніться до сервісної служби.

**⚠ УВАГА! – Небезпека пожежі!**

Варильна поверхня вимикається самостійно, нею більше не можна користуватись. Пізніше вона може несподівано увімкнутися.

- ▶ Вимкніть запобіжник у розподільному блоці.
- ▶ Зверніться до сервісної служби.

## 11.1 Вказівки на дисплеї

Несправність	Причина та усунення несправностей
Відсутня	Зник струм. <ol style="list-style-type: none"> <li>1. Перевірте запобіжник приладу на розподільному щитку оселі.</li> <li>2. Перевірте на інших електроприладах, чи не перервано електроживлення.</li> </ol>
Блимають усі індикатори	Панель управління волога або на ній знаходяться сторонні предмети. <ul style="list-style-type: none"> <li>▶ Висушіть панель управління або заберіть з поверхні сторонні предмети.</li> </ul>
<b>F2</b>	Кілька конфорок тривалий час працювали в режимі високої потужності. Конфорку вимкнено, щоб захистити електронний блок від перегріву. <ol style="list-style-type: none"> <li>1. Зачекайте деякий час.</li> <li>2. Торкніться будь-якого сенсорного поля.</li> </ol> <ul style="list-style-type: none"> <li>✓ Якщо повідомлення більше не з'являється, електроніка достатньо охолола. Можна продовжити готування.</li> </ul>
<b>F4</b>	Незважаючи на вимкнення через виникнення помилки <b>F2</b> , електронний блок продовжує перегріватися. Тому всі конфорки вимкнулись. <ol style="list-style-type: none"> <li>1. Зачекайте деякий час.</li> <li>2. Торкніться будь-якого сенсорного поля.</li> </ol> <ul style="list-style-type: none"> <li>✓ Якщо повідомлення більше не з'являється, електроніка достатньо охолола. Можна продовжити готування.</li> </ul>
Почергово блимають <b>F5</b> і рівень нагрівання. Лунає сигнал.	Гаряча каструля в зоні панелі управління. Електронному блоку загрожує перегрівання. <ul style="list-style-type: none"> <li>▶ Приберіть каструлю.</li> <li>✓ Індикація незабаром згасне.</li> </ul>
<b>F5</b> і звуковий сигнал	Гаряча каструля в зоні панелі управління. Конфорка вимикається для захисту електронного блока від перегріву. <ol style="list-style-type: none"> <li>1. Приберіть каструлю.</li> <li>2. Зачекайте деякий час.</li> <li>3. Торкніться будь-якого сенсорного поля.</li> </ol> <ul style="list-style-type: none"> <li>✓ Якщо повідомлення більше не з'являється, електроніка достатньо охолола. Можна продовжити готування.</li> </ul>
<b>F8</b>	Конфорка дуже довго працювала й відключилась автоматично. Увімкнути конфорку можна одразу.
<b>dE</b> і конфорки не нагріваються	Активовано демонстраційний режим <ol style="list-style-type: none"> <li>1. Відключіть прилад від мережі на 30 секунд, вимкнувши запобіжник у розподільному блоці.</li> <li>2. Впродовж 3 секунд торкніться будь-якого сенсорного поля.</li> </ol>
На дисплеї з'являється повідомлення з літерою "E", наприклад E0111.	Електронне обладнання розпізнало несправність. <ol style="list-style-type: none"> <li>1. Вимкніть прилад і знову увімкніть його.</li> </ol> <ul style="list-style-type: none"> <li>✓ Якщо несправність була разова, повідомлення зникне.</li> <li>2. Якщо повідомлення з'явиться знову, зверніться до сервісного центру. Під час звернення вкажіть точне повідомлення про помилку.  → "Сервісні центри", Стор. 47</li> </ul>

## 12 Утилізація

Тут ви дізнаєтеся, як правильно утилізувати старі прилади.

### 12.1 Утилізація старих приладів

Екологічна утилізація дає змогу повторно використовувати цінну сировину.

- ▶ Утилізуйте прилад екологічним способом. Інформацію щодо актуальних способів утилізації можна отримати у продавця приладу або органів місцевого самоврядування.



Цей прилад маркіровано згідно положень європейської Директиви 2012/19/EU стосовно електронних та електроприладів, що були у використанні (waste electrical and electronic equipment - WEEE). Директивою визначаються можливості, які є дійсними у межах Європейського союзу, щодо прийняття назад та утилізації бувших у використанні приладів.

## 13 Сервісні центри

Якщо виникнуть запитання щодо застосування, ви не зможете власноруч усунути несправність приладу або знадобиться ремонт, зверніться до нашого сервісного центру.

Важливі для безпеки оригінальні запасні частини, що відповідають Директиві ЄС щодо екологічного проектування, можна придбати в нашій сервісній службі впродовж щонайменше 10 років з моменту виходу приладу на ринок Європейського економічного простору.

**Зауваження:** Робота сервісного центру в гарантійних випадках безкоштовна.

Докладніші відомості про термін і умови гарантії у вашій країні можна отримати в сервісній службі, у дилера й на нашому сайті.

Звертаючись до сервісного центру, назвіть номер виробу (E-Nr.) і заводський номер (FD) приладу.  
 Виробник: "Роберт Бош Хаузгерете ГмбХ" вул. Карл-Вері-Штрассе, 34, м. Мюнхен, 81739, Німеччина  
 Імпортер: ТОВ "БСХ Побутова Техніка" вул. Радищева, 10/14 корп.Б, м. Київ, Україна  
 Контактні дані сервісного центру можна знайти в додленому довіднику або на нашому сайті.

### 13.1 Номер виробу (E-Nr.) і заводський номер (FD)

Номер виробу (E-Nr.) і заводський номер (FD) приладу наведено на заводській табличці.

Фірмову табличку можна знайти:

- у паспорті приладу.
- знизу варильної поверхні.

Щоб мати змогу швидко знайти відомості про прилад і телефонний номер сервісного центру, ці дані можна записати.



## Thank you for buying a Bosch Home Appliance!

Register your new device on MyBosch now and profit directly from:

- **Expert tips & tricks for your appliance**
- **Warranty extension options**
- **Discounts for accessories & spare-parts**
- **Digital manual and all appliance data at hand**
- **Easy access to Bosch Home Appliances Service**

Free and easy registration – also on mobile phones:

[www.bosch-home.com/welcome](http://www.bosch-home.com/welcome)

**BOSCH**  
HOME APPLIANCES  
**SERVICE**

## Looking for help? You'll find it here.

Expert advice for your Bosch home appliances, help with problems or a repair from Bosch experts.

Find out everything about the many ways Bosch can support you:

[www.bosch-home.com/service](http://www.bosch-home.com/service)

Contact data of all countries are listed in the attached service directory.

### **BSH Hausgeräte GmbH**

Carl-Wery-Straße 34

81739 München, GERMANY

[www.bosch-home.com](http://www.bosch-home.com)

A Bosch Company



**9001569868** (020302)

It, lv, et, uk