



BOSCH



Register your
new device on
MyBosch now and
get free benefits:
**[bosch-home.com/
welcome](https://www.bosch-home.com/welcome)**

Tvättmaskin

WAXH2KOLSN

[sv] Bruks- och installationsan-
visningar

Innehållsförteckning

1 Säkerhet	4	11 Tvättgods	34
1.1 Allmänna anvisningar.....	4	11.1 Förbehandla tvätten.....	34
1.2 Användning för avsett ändamål.....	4	11.2 Sortera tvätten.....	34
1.3 Begränsning av användarkretsen.....	4	11.3 Hur smutsig tvätten är.....	35
1.4 Säker installation.....	5	11.4 Tvättrådssymbolerna.....	35
1.5 Säker användning.....	6	12 Tvätt- och sköljmedel	35
1.6 Säker rengöring och säkert underhåll.....	8	12.1 Tvättmedelsrekommendation.....	36
2 Förhindra saksador	10	12.2 Tvättmedelsdosering.....	36
3 Miljöskydd och sparsamhet	10	13 Användningsprincip	37
3.1 Förpackningsmaterialet.....	10	13.1 Slå på maskinen.....	37
3.2 Spara energi och resurser.....	11	13.2 Ställa in programmet.....	37
3.3 Energisparläge.....	11	13.3 Anpassa programinställningarna.....	37
4 Uppställning och anslutning	11	13.4 Lägga i tvätt.....	37
4.1 Packa upp maskinen.....	11	13.5 Fylla på tvätt- och sköljmedel.....	38
4.2 Leveransomfattning.....	12	13.6 Starta programmet.....	38
4.3 Krav på uppställningsplatsen... ..	12	13.7 Blötlägga tvätt.....	38
4.4 Ta bort transportsäkringarna....	13	13.8 Lägga i tvätt.....	38
4.5 Ta bort transportstöden.....	14	13.9 Avbryta programmet.....	39
4.6 Ansluta maskinen.....	15	13.10 Fortsätta programmet vid sköljstopp.....	39
4.7 Nivellera maskinen.....	16	13.11 Ta ur tvätt.....	39
4.8 Elanslutning av apparaten.....	17	13.12 Slå av maskinen.....	39
5 Lär känna	18	14 Barnspärr	39
5.1 Maskinen.....	18	14.1 Slå på barnspärren.....	39
5.2 Tvättmedelsfack.....	19	14.2 Slå av barnspärren.....	40
5.3 Kontroller.....	19	15 Det smarta dosersystemet	40
6 Display	20	15.1 Fylla på doserbehållaren.....	40
7 Knappar	23	15.2 Innehållet i doserbehållaren... ..	40
8 Program	26	15.3 Basdoseringsmängd.....	41
9 Tillbehör	33	16 Home Connect	41
10 Före första användningen	33	16.1 Koppla upp maskinen mot WLAN-hemnätverket (Wi-Fi) med WPS-funktion.....	41
10.1 Kör en tom tvättomgång.....	33	16.2 Koppla upp maskinen mot WLAN-hemnätverket (Wi-Fi) utan WPS-funktion.....	42

16.3 Koppla upp maskinen mot Home Connect-appen	43	23 Tekniska data	67
16.4 Koppla maskinen upp mot effektstyrningen	43	24 Överensstämmelseförklaring	68
16.5 Slå på maskinens Wi-Fi.....	44		
16.6 Slå av maskinens Wi-Fi	44		
16.7 Mjukvaruuppdatering.....	44		
16.8 Återställa maskinens nätverksinställningar.....	44		
16.9 Fjärrdiagnostik.....	45		
16.10 Dataskydd	45		
17 Grundinställningar	46		
17.1 Översikt över grundinställningar	46		
17.2 Ändra grundinställningar	47		
18 Rengöring och skötsel	47		
18.1 Maskinrengöringstips	47		
18.2 Trumrengöring	47		
18.3 Rengöra tvättmedelsfacket	47		
18.4 Avkalkning	49		
18.5 Rengöra avloppspumpen.....	49		
18.6 Rengöra öppningen i gum- mimanschetten	52		
18.7 Rengöra avloppsslangen vid vattenlåset.....	52		
18.8 Rengör vattenanslutningens filter.....	53		
19 Avhjälpning av fel	54		
20 Transport, lagring och avfallshantering	64		
20.1 Demontera maskinen	64		
20.2 Sätta i transportsäkringarna ...	64		
20.3 Använda maskinen igen.....	65		
20.4 Omhändertagande av be- gagnade apparater.....	65		
21 Kundtjänst	66		
21.1 Produktnummer (E-nr.) och tillverkningsnummer (FD)	66		
21.2 AQUA-STOP-garanti	66		
22 Förbrukningsvärden	67		



1 Säkerhet

Följ säkerhetsanvisningarna nedan.

1.1 Allmänna anvisningar



- Läs igenom anvisningen noga.
- Förvara bruksanvisningen och produktinformationen för senare användning eller till nästa ägare.
- Anslut inte enheten om den har transportskador.

1.2 Användning för avsett ändamål

Använd bara enheten:

- för tvätt av maskintvättbara textilier och handtvättbart ylle enligt tvättmärke.
- med kranvatten och normalt förekommande tvättmaskinslämpliga tvättmedel och klädvårdsmedel.
- i privata hushåll och i slutna utrymmen i hemmiljö.
- upp till max. 4000°möh.

1.3 Begränsning av användarkretsen

Denna apparat kan användas av barn från 8 år och äldre och av personer med begränsad fysisk, sensorisk eller mental förmåga eller brist på erfarenhet och/eller kunskap såvida detta sker under uppsikt eller om de undervisats i hur man säkert använder apparaten och förstått de faror som kan uppstå i samband med felaktig användning.

Låt inte barn leka med enheten.

Rengöring och användarskötsel får inte utföras av barn om de inte står under uppsikt.

Låt inte barn under 3 år eller husdjur komma i närheten av apparaten.

1.4 Säker installation

Följ säkerhetsanvisningarna när du installerar maskinen.

⚠ VARNING! – Risk för elstötar!

Felinstallationer är farliga.

- ▶ Anslut och använd bara maskinen enligt uppgifterna på typskylten.
- ▶ Elanslut bara maskinen via ett rätt installerat, jordat uttag för växelström.
- ▶ Skyddsledarsystemet i byggnadens elanläggning måste vara installerat enligt gällande föreskrifter. Installationen måste ha tillräckligt stor ledningsarea.
- ▶ Använd bara jordfelsbrytare typmärkta med .
- ▶ Mata aldrig maskinen via externbrytare som t.ex. timer eller fjärrkontroll.
- ▶ Är maskinen inbyggd, så måste det gå att komma åt kontakten. Om det inte går, så kräver den fasta elinstallationen allpolig brytare monterad enligt föreskrifterna.
- ▶ Se noga till när apparaten ställs upp att nätanslutningsledningen inte blir klämd eller skadad.

Skadad sladdisolering är farligt.

- ▶ Låt aldrig sladden komma i kontakt med heta maskindelar eller värmekällor.
- ▶ Låt aldrig sladden komma i kontakt med vassa spetsar eller kanter.
- ▶ Vecka, kläm och ändra aldrig sladden.

⚠ VARNING! – Brandrisk!

Det är farligt att använda en förlängd nätanslutningsledning och ej godkända adaptrar.

- ▶ Använd inte förlängningskablar eller grenuttag.
- ▶ Kontakta kundtjänsten om nätanslutningsledningen är för kort.
- ▶ Använd enbart adaptrar som är godkända av tillverkaren.

⚠ VARNING! – Risk för personskador!

Apparaten är tung och kan orsaka personskador vid lyft.

- ▶ Försök inte att lyfta apparaten ensam.

Ställer du upp maskinen fel i en tvättpelare, så kan maskinen ovanpå falla ned.

- ▶ Använd bara tumlartillverkarens pelarmonterings-sats vid montering på en tvättmaskin . Alla andra uppställningssätt är otillåtna.
- ▶ Pelarmontera inte maskinen om tumlartillverkaren saknar lämplig pelarmonterings-sats.
- ▶ Pelarmontera inte olika tillverkares maskiner eller maskiner med olika djup och bredd.
- ▶ Stativmontera inte tvättpelare, maskinerna kan välta.

⚠ VARNING! – Kvävningsrisk!

Barn kan dra förpackningsmaterial över huvudet eller trassla in sig i det och kvävas.

- ▶ Låt inte barn komma i närheten av förpackningsmaterial.
- ▶ Låt inte barn leka med förpackningsmaterialet.

⚠ FÖRSIKTIGT! – Risk för personskador!

Maskinen kan vibrera och vandra vid användning.

- ▶ Ställ upp maskinen på rent, jämnt och stadigt underlag.
 - ▶ Nivellera maskinen med maskinfötterna och vattenpass.
- Feldragna slangar och sladdar kan leda till snubbelrisk.
- ▶ Dra slangar och sladdar så att du undviker snubbelrisk.

Förflyttar du maskinen genom att lyfta i utstickande komponenter som t.ex. luckan, så kan delarna gå av.

- ▶ Lyft inte maskinen i utstående delar.

⚠ FÖRSIKTIGT! – Risk för skärskador!

Vassa kanter på maskinen kan ge skärskador om du tar på dem.

- ▶ Ta aldrig på maskinens vassa kanter.
- ▶ Använd skyddshandskar vid installation och transport av maskinen.

1.5 Säker användning

⚠ VARNING! – Risk för elstötar!

Skadad maskin eller sladd är farligt.

- ▶ Använd aldrig skadad enhet.

- ▶ Dra aldrig i sladden för att göra maskinen strömlös. Dra alltid i kontakten, inte sladden.
- ▶ Dra direkt ur sladdens kontakt eller slå av säkringen i proppskåpet och stäng vattenkranen om maskin eller sladd är skadade.
- ▶ Ring service. → Sid. 66

Inträngande fukt kan orsaka en elektrisk stöt.

- ▶ Använd bara maskinen i slutna utrymmen.
- ▶ Exponera aldrig maskinen för kraftig värme och fukt.
- ▶ Använd inte ångrengöring, högtryckstvätt, slangar eller duschar för att rengöra apparaten.

⚠ VARNING! – Risk för hälsoskada!

Barn kan bli instängda i enheten, vilket kan medföra livsfara.

- ▶ Ställ inte upp apparaten bakom en dörr som kan blockera eller hindra öppningen av apparatluckan.
- ▶ Dra ur kontakten till uttjänta maskiner, kapa sladden och slå sönder lucklåset så att luckan inte går att stänga.

⚠ VARNING! – Kvävningsrisk!

Barn kan andas in eller svälja smådelar och kvävas av dem.

- ▶ Låt inte barn komma i närheten av smådelar.
- ▶ Låt inte barn leka med smådelar.

⚠ VARNING! – Förgiftningsrisk!

Tvätt- och sköljmedel kan leda till förgiftning vid förtäring.

- ▶ Rådgör med läkare om någon råkat svälja tvättmedel/-tillsatser.
- ▶ Förvara tvätt- och sköljmedel oåtkomligt för barn.

⚠ VARNING! – Explosionsrisk!

Tvätt förbehandlad med lösningsmedelshaltiga rengöringsmedel kan leda till explosion i maskinen.

- ▶ Skölj ur förbehandlat tvättgods ordentligt i vatten före tvätt.

⚠ FÖRSIKTIGT! – Risk för personskador!

Ställ dig och klättra inte på maskinen, täckplåten kan gå sönder.

- ▶ Ställ dig och klättra inte på maskinen.

Sätt dig eller stöd dig inte på den öppna luckan, maskinen kan välta.

- ▶ Sätt dig eller stöd dig inte på luckan.
- ▶ Ställ inga föremål på luckan.

Sticker du in händerna i trumman när den roterar kan du skada händerna.

- ▶ Vänta tills trumman stannat helt innan du sträcker dig in.

⚠ FÖRSIKTIGT! – Risk för brännskador!

Maskinens luckglas blir hett vid tvätt på hög temperatur.

- ▶ Undvik kontakt med maskinens heta lucka.
- ▶ Håll barn borta från maskinens heta lucka.

⚠ FÖRSIKTIGT! – Skållningsrisk!

Tvättlösningen är het vid tvätt på hög temperatur.

- ▶ Undvik kontakt med den heta tvättlösningen.

⚠ FÖRSIKTIGT! – Risk för kemskador!

Det kan stänka tvätt- och sköljmedel ur maskinens tvättmedelsfack om du öppnar det. Ögon- eller hudkontakt kan ge irritationer.

- ▶ Skölj ögon resp. hud noggrant med rent vatten om du kommit i kontakt med tvätt- eller sköljmedel.
- ▶ Rådgör med läkare om någon råkat svälja tvättmedel/-tillsatser.
- ▶ Förvara tvätt- och sköljmedel oåtkomligt för barn.

1.6 Säker rengöring och säkert underhåll

Följ säkerhetsanvisningarna när du rengör och underhåller maskinen.

⚠ WARNING! – Risk för elstötar!

Felinstallationer är farliga.

- ▶ Det är bara specialutbildad personal som får reparera maskinen.
- ▶ Maskinen får bara repareras med originalreservdelar.
- ▶ Om apparatens nätanslutningsledning blir skadad måste den för att risker ska förhindras bytas av tillverkaren eller dennes kundtjänst eller av en person med likvärdiga kvalifikationer.

Risk för stötar om fukt tränger in.

- ▶ Använd inte ångrengöring, högtryckstvätt, slangar eller duschar för att rengöra apparaten.

⚠ WARNING! – Risk för personskador!

Användning av piratreservdelar och -tillbehör är farligt.

- ▶ Använd bara tillverkarens originalreservdelar och -tillbehör.

⚠ WARNING! – Förgiftningsrisk!

Det kan bildas giftiga ångor vid användning av lösningsmedelshaltiga rengöringsmedel.

- ▶ Använd aldrig rengöringsmedel som innehåller lösningsmedel.

2 Förhindra saksador

Följ anvisningarna, så undviker du sak- och maskinsador.

OBS!

Feldosering av skölj-, tvättmedel, tillsatser och rengöringsmedel kan påverka maskinens funktion.

- ▶ Följ tillverkarens doseringsrekommendationer.

Överskridande av max. tvättmängd påverkar maskinens funktion.

- ▶ Håll och överskrid inte resp. programs maximala tvättmängd.
→ "Program", Sid. 26

Maskinen är säkrad med transportsäkringar vid transport. Tar du inte bort transportsäkringarna, så kan det leda till sak- och maskinsador.

- ▶ Du måste ta bort alla transportsäkringar före första användningen.
- ▶ Montera alla transportsäkringar före transport för att undvika transportsador.

Felanslutning av vattenslangen kan leda till saksador.

- ▶ Dra åt vattenanslutningens skruvkopplingar för hand.
- ▶ Krananslut helst vattenslangen utan extra kopplingar som adaptrar, förlängningar, ventiler och liknande.
- ▶ Se till så att vattenslangens ventilhus blir monterat utan kontakt med omgivningen och utan yttre kraftpåverkan.
- ▶ Se till så att vattenkranens inner-Ø är minst 17 mm.
- ▶ Se till så att gången i krananslutningen är minst 10 mm.

För lågt eller högt vattentryck kan påverka maskinens funktion negativt.

- ▶ Se till så att vattentrycket i vattenmatningen är min. 100 kPa (1 bar) och max. 1000 kPa (10 bar).

- ▶ Överskrider vattentrycket maxvärdet, så måste du installera en tryckreduceringsventil mellan dricksvattenanslutningen och maskinens slanguppsättning.
 - ▶ Anslut inte maskinen till blandare på trycklös varmvattenberedare.
- Ändrade eller skadade vattenslangar kan ge sak- och enhetsador.
- ▶ Vik, kläm, ändra eller kapa inte vattenslangarna.
 - ▶ Använd bara medföljande vattenslangar eller originalreservslangar.
 - ▶ Återanvänd aldrig gamla vattenslangar.

Maskinanvändning med smutsigt eller för varmt vatten kan leda till saksador.

- ▶ Använd bara maskinen med kallvatten.

Olämpliga rengöringsmedel kan skada apparatens ytor.

- ▶ Använd inga starka eller repande rengöringsmedel.
- ▶ Använd inte starkt alkoholhaltiga rengöringsmedel.
- ▶ Använd inga hårda skurbollar eller putssvampar.
- ▶ Rengör bara maskinen med vatten och mjuk, fuktad trasa.
- ▶ Ta bort tvättmedelsrester, stänk och andra rester direkt vid kontakt med maskinen.

3 Miljöskydd och sparsamhet

3.1 Förpackningsmaterialet

Förpackningsmaterialen är miljövänliga och återvinningsbara.

- ▶ Källsortera och omhänderta de olika beståndsdelarna.

3.2 Spara energi och resurser

Om du följer anvisningarna förbrukar apparaten mindre elström och vatten.

Använd program med låga temperaturer och långa tvätttider samt maximal tvättmängd → *Sid. 26*.

- ✓ Effekt- och vattenförbrukningen är så effektiv som det går.

Använd snåla programinställningar.

- ✓ Anpassar du programinställningarna för ett program, så får du upp på den förväntade förbrukningen på displayen.

Dosera → *Sid. 36* tvättmedlet efter hur smutsigt tvättgodset är.

- ✓ Vid lätt- till normalsmutsad tvätt räcker det med mindre tvättmedel. Följ tvättmedelstillverkarens doseringsrekommendation.

Sänk tvättemperaturen vid lätt- och normalsmutsad tvätt.

- ✓ Maskinen förbrukar mindre effekt på låga temperaturer. Vid lätt- till normalsmutsad tvätt räcker det med de lägre temperaturer som står på tvättråden.

Ska du torktumla tvätten efteråt i kombitvättmaskinen, ställ in max. centrifugeringsvarvtal.

- ✓ Ju torrare tvätt, desto kortare programtid vid torktumling och lägre effektförbrukning. Högre centrifugeringsvarvtal sänker tvättgodsets restfuktighet, men centrifugeringen låter mer.

Tvätta utan förtvätt.

- ✓ Tvätt med förtvätt förlänger programtiden och ökar effekt- och vattenförbrukningen.

Maskinen har tvättmängdsautomatik.

- ✓ Tvättmängdsautomatiken anpassar vattenförbrukning och programtid optimalt till textiltyp och tvättmängd.

Maskinen har Aquasensor.

- ✓ Aquasensorn kontrollerar hur grumligt vattnet är vid sköljning och anpassar tiden och antalet sköljningar till det.

3.3 Energisparläge

Använder du inte maskinen på ett tag, så slår den automatiskt om till energisparläge. Indikeringarna slocknar och  blinkar.

Du slår av energisparläget genom att använda maskinen igen, t.ex. genom att öppna eller stänga luckan.

Använder du inte maskinen på ett tag i energisparläge, så slår den automatiskt av.

Notera: Är Wi-Fi:n på, så slår inte maskinen av automatiskt.

4 Uppställning och anslutning

4.1 Packa upp maskinen

Notera: Följ säkerhetsinformationen → *Sid. 4* så att du undviker saksador → *Sid. 10* och använder maskinen säkert.

OBS!

Finns det kvar föremål i trumman som inte är avsedda för användning i maskinen, så kan det leda till sak- och maskinsador.

- ▶ Ta ur föremålen och de medföljande tillbehören ur trumman före användning.

sv Uppställning och anslutning

1. Ta bort allt förpackningsmaterial och alla skyddshöljen på maskinen.

Följ informationen i ämnet
→ "Förpackningsmaterialet",
Sid. 10 för miljövänligt omhändertagande av förpackningsmaterialet.

2. Kontrollera maskinen visuellt map. skador.
3. Öppna luckan.
→ "Användningsprincip", Sid. 37
4. Ta ut tillbehören ur trumman.
5. Stäng luckan.

4.2 Leveransomfattning

Kontrollera efter upppackningen att inga delar är transportskadade och att leveransen är komplett.

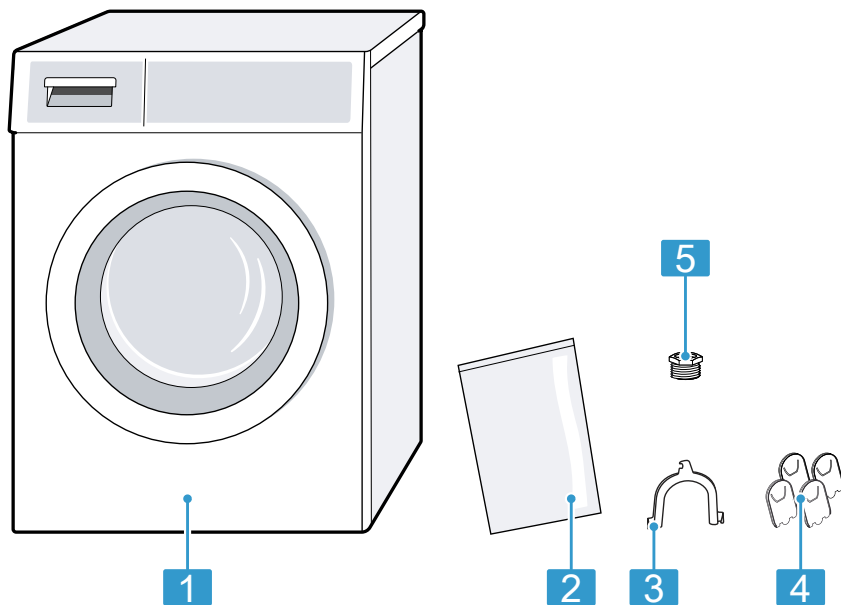

1	Tvättmaskin
2	Bipackade underlag
3	Böj för att fixera avloppsslangen
4	Täckproppar
5	Anslutningsadapter

4.3 Krav på uppställningsplatsen

Notera: Följ säkerhetsinformationen
→ Sid. 4 så att du undviker saksador
→ Sid. 10 och använder maskinen säkert.

⚠ VARNING!
Risk för elstötar!

Maskinen innehåller spänningssatta delar. Kontakt med spänningssatta delar är farligt.

- ▶ Använd inte maskinen utan topplåt.

⚠ VARNING!
Risk för personsador!

Maskinen kan välta vid användning på sockel.

- ▶ Säkra maskinfötterna med tillverkarens fästjärn → Sid. 33 i sockeln före första användningen.

OBS!

Ställer du upp maskinen i utrymmen med frostrisk eller utomhus, så kan frysansande restvatten skada maskinen och frusna slangar kan spricka eller punktera.

- ▶ Ställ inte upp och använd inte maskinen i utrymmen med frostrisk eller utomhus.

Maskinen funktionsprovades innan den lämnade fabriken och kan innehålla restvatten. Restvattnet kan rinna ut om maskinen blir lutad mer än 40°.

- ▶ Luta maskinen försiktigt.

Uppställningsplats	Krav
<p>På sockel</p> 	<p>Fäst maskinen med fästjärn → Sid. 33.</p>
<p>På trägol</p> 	<p>Ställ maskinen på vattenbeständig träskiva som är fastskruvad i golvet. Träskivan bör vara min. 30 mm tjock.</p>

Uppställningsplats	Krav
<p>I köksinredning</p> 	<ul style="list-style-type: none"> ■ Kräver 60 cm-nisch. ■ Ställ alltid upp maskinen under hel bänkskiva som sitter fast i stomarna runt om.
<p>Mot vägg</p> 	<p>Kläm inte in några slangar mellan vägg och maskin.</p>

4.4 Ta bort transportsäkringarna

Maskinen är säkrad med transportsäkringar på baksidan av maskinen vid transport.

Anmärkingar

- Följ säkerhetsinformationen → Sid. 4 så att du undviker saksador → Sid. 10 och använder maskinen säkert.
- Spara transportsäkringar, skruvar och hylsor för framtida transporter → Sid. 64.

1. Dra ut slangarna ur hållarna.

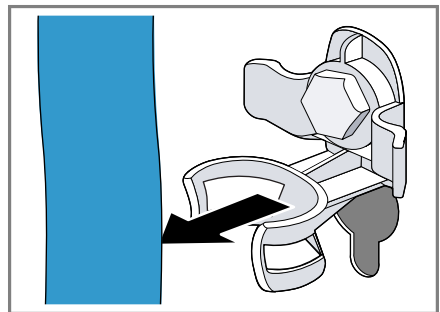

sv Uppställning och anslutning

2. Lossa ① och ta bort ② samtliga 4 transportsäkringar med skruvnyckel NV 13.

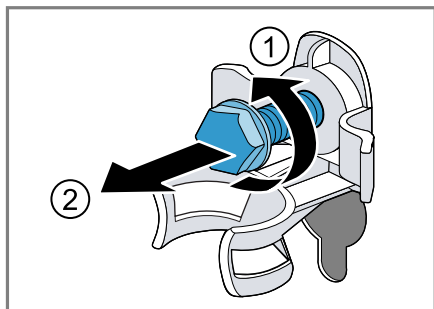

3. Dra ut sladden ur hållaren.

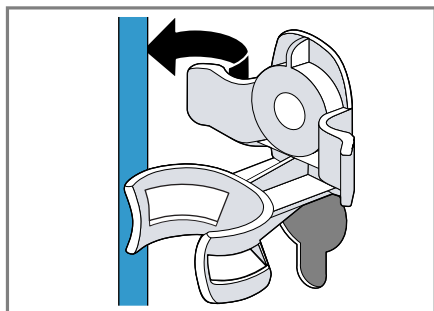

4. Ta bort de 4 hylsorna.

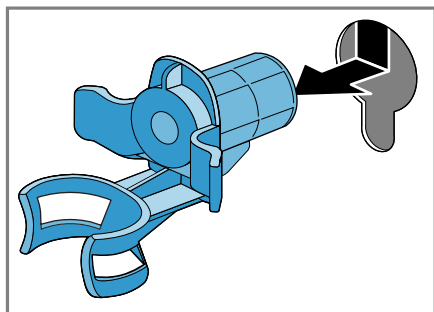

5. Sätt i de 4 täckpropparna.

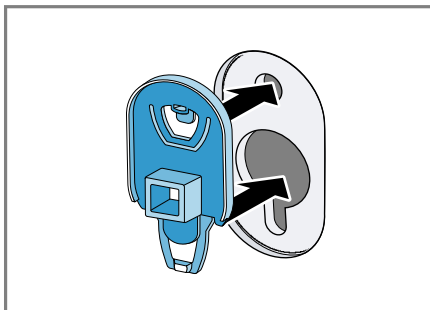

6. Tryck i de 4 täckpropparna.

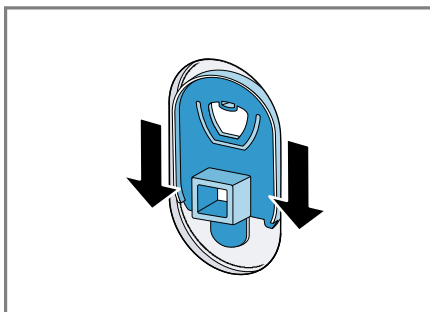

4.5 Ta bort transportstöden

Notera: Följ säkerhetsinformationen → Sid. 4 så att du undviker sakskadador → Sid. 10 och använder maskinen säkert.

1. Lossa och ta bort skruvarna till de vertikala transportstöden med T20-mejsel.

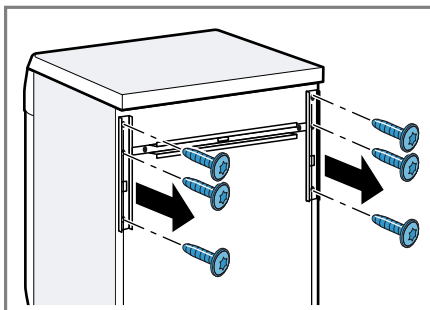

2. Ta bort transportstöden.

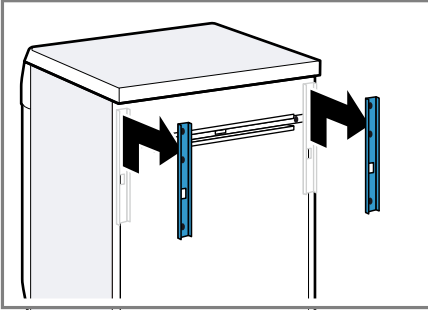

3. Lossa och ta bort skruvarna till det horisontala transportstödet med T20-mejsel.

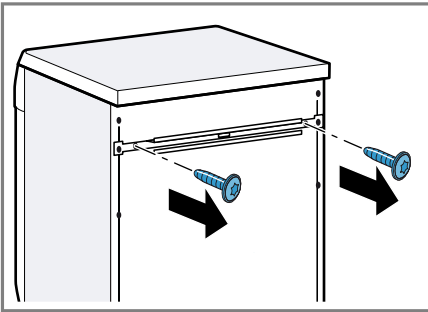

4. Ta bort transportstödet.

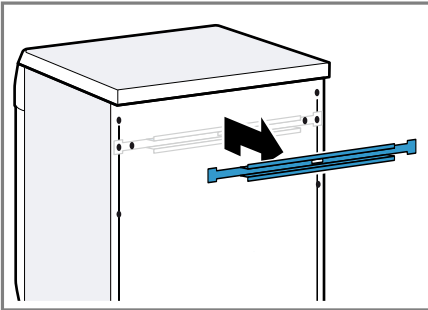

4.6 Ansluta maskinen

Anslut vattenslangen

Notera: Följ säkerhetsinformationen → Sid. 4 så att du undviker sakskaador → Sid. 10 och använder maskinen säkert.

⚠ VARNING!
Risk för elstötar!

Maskinen innehåller spänningssatta delar. Kontakt med spänningssatta delar är farligt.

- ▶ Doppa inte Aquastop-elventilen i vatten.

1. Anslut vattenslangen till vattenkranen (26,4 mm = 3/4").

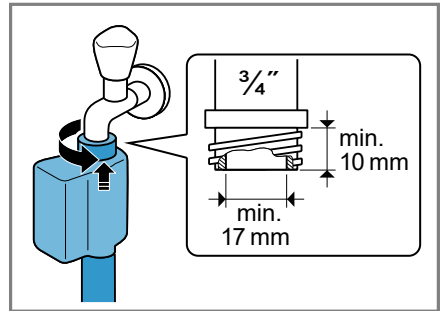

2. Montera adapter och tätning om vattenkranen är 21 mm = 1/2".

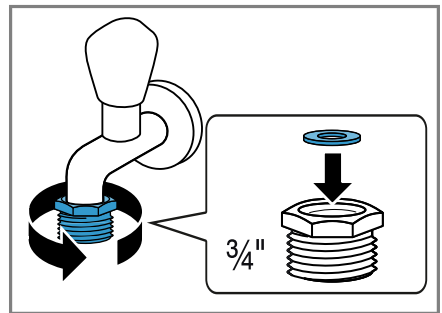

3. Öppna försiktigt vattenkranen och täthetskontrollera anslutningsställen.

Avloppsanslutningar

Informationen hjälper dig att avloppsansluta maskinen.

Notera: Följ säkerhetsinformationen → Sid. 4 så att du undviker saksador → Sid. 10 och använder maskinen säkert.

OBS!

Avloppsslangen blir trycksatt vid urpumpning och kan lossa från anslutningsstället.

- ▶ Säkra avloppsslangen så att den inte lossar oavsiktligt.

Notera: Håll dig inom urpumpningshöjderna.

Max. urpumpningshöjd är 100 cm.

Vattenlåsanslutning

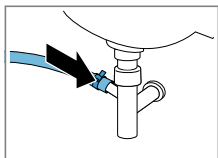

Säkra anslutningsstället med slangklämma (24-40 mm).

Avlopp i tvättställ

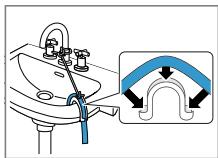

Fixera och säkra avloppsslangen med en böj .

Om vattnet ska rinna ut via ett plaströr med gummimuff eller i en golvbrunn.

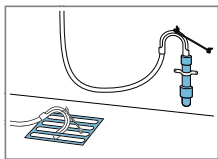

Fixera och säkra avloppsslangen med en böj .

4.7 Nivellera maskinen

Nivellera maskinen ordentligt, så minskar du oljud och vibrationer och förhindrar att maskinen vandrar.

Notera: Följ säkerhetsinformationen → Sid. 4 så att du undviker saksador → Sid. 10 och använder maskinen säkert.

1. Lossa låsmutterarna medurs med skruvnyckel NV 17.

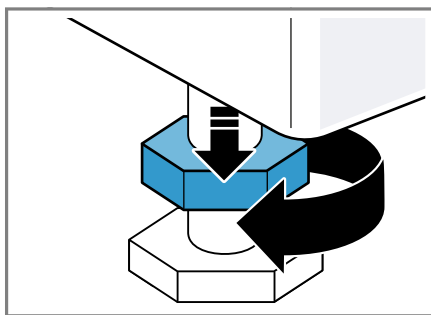

2. Skruva på maskinfötterna för att nivellera maskinen. Kontrollera att maskinen är i våg med vattenpass.

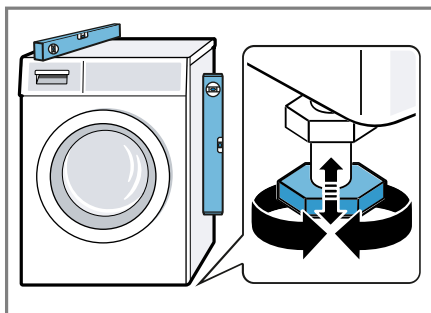

Alla maskinfötter måste stå stadigt på underlaget.

3. Dra åt låsmutterna med skruvnyckel NV 17 mot höljet.

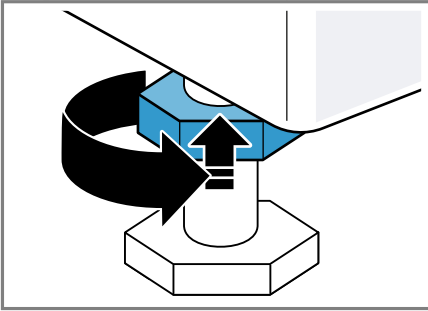

Håll fast maskinfoten och gör ingen höjdjustering.

4.8 Elanslutning av apparaten

Notera: Följ säkerhetsinformationen → *Sid. 4* så att du undviker saksador → *Sid. 10* och använder maskinen säkert.

1. Sätt in nätanslutningens nätstickkontakt i ett eluttag nära apparaten.

Apparatens anslutningsuppgifter finns i Tekniska data → *Sid. 67*.

2. Kontrollera att nätstickkontakten sitter ordentligt fast.

5 Lär känna

5.1 Maskinen

Här finns en översikt över apparatens beståndsdelar.

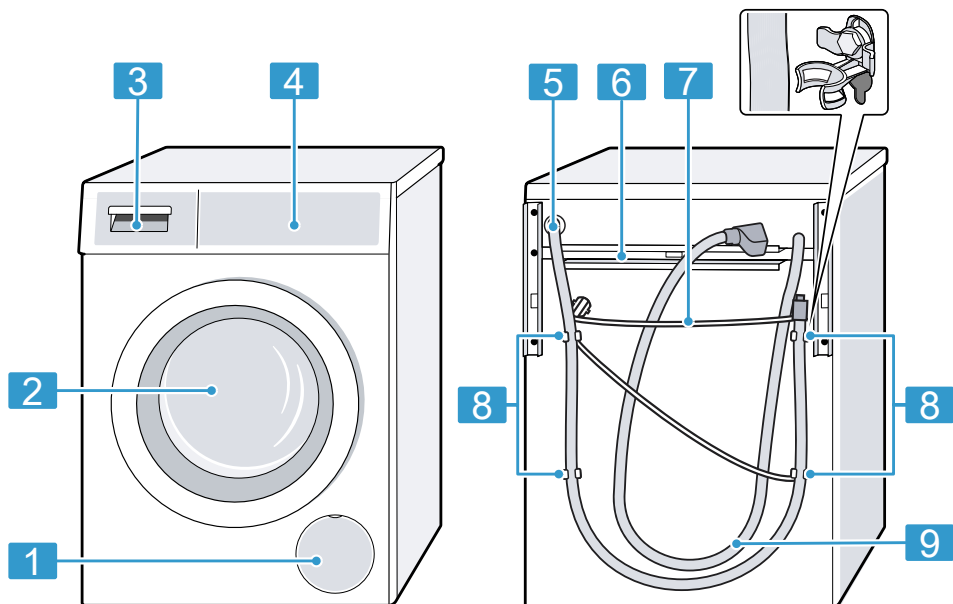

Biddetaljerna kan avvika beroende på maskintyp, t.ex. färg och form.

1 Avloppspumpens service-lucka → Sid. 49

2 Lucka

3 Tvättmedelsfack → Sid. 19

4 Kontroller → Sid. 19

5 Avloppsslang → Sid. 16

6 Transportsöd → Sid. 14

7 Sladd → Sid. 17

8 Transportsäkringar → Sid. 13

9 Vattenslang → Sid. 15

5.2 Tvättmedelsfack

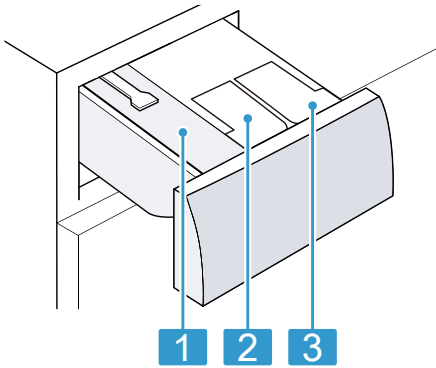

- | | |
|----------|---|
| 1 | Fack för manuell dosering |
| 2 | ⊗/∅: doserbehållare för skölj- eller tvättmedel |
| 3 | ∅: doserbehållare för tvättmedel |

5.3 Kontroller

Med manöverorganen ställer du in spisens alla funktioner och får information om drifttillståndet.

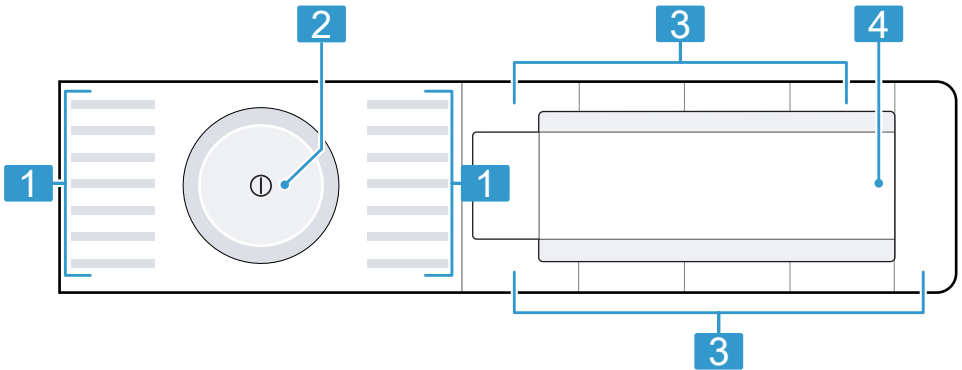

- | | |
|----------|-----------------------|
| 1 | Program → Sid. 26 |
| 2 | Programvred → Sid. 37 |
| 3 | Knappar → Sid. 23 |
| 4 | Display → Sid. 20 |





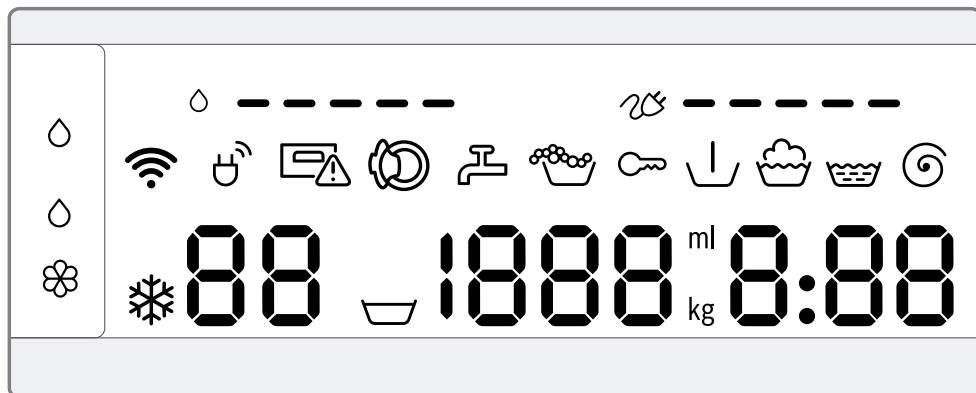





6 Display

På displayen kan du se aktuella inställningsvärden, valalternativ eller anvisningstexter.





Indikering	Benämning	Beskrivning
00:40 ¹	Programtid/återstående programtid	Uppskattad programtid eller återstående programtid.
10h ¹	Färdig om-tid	Programslutet är inställt och du får upp återstående timmar. → "Knappar", Sid. 23
10 kg ¹	Rekommenderad tvättmängd	Maximal tvättmängd för inställt program i kg.
☒ - 1600	Centrifugeringsvartal	Inställt centrifugeringsvartal i v/min. → "Knappar", Sid. 24 0 : ingen slutcentrifugering, bara urpumpning ☒ : sköljstopp, utan urpumpning
* - 90	Temperatur	Inställd temperatur i °C. → "Knappar", Sid. 23 * (kulörtvätt)
☒	Förtvätt	Programstatus
☒	Tvätt	Programstatus
☒	Sköljning	Programstatus

¹ Exempel





Indikering	Benämning	Beskrivning
	Centrifugering	Programstatus
-P-	Paus	Programstatus
-0-	Programslut	Programstatus
	Barnspärr	<ul style="list-style-type: none"> ■ lyser: barnspärren är på. ■ blinkar: barnspärren är på och någon har rört maskinen. → "Slå av barnspärren", Sid. 40
	Effektförbrukning	<p>Effektförbrukningen för inställt program.</p> <ul style="list-style-type: none"> ■ —: lägre effektförbrukning ■ ————: högre effektförbrukning
	Vattenförbrukning	<p>Vattenförbrukningen för inställt program.</p> <ul style="list-style-type: none"> ■ —: låg vattenförbrukning ■ ————: hög vattenförbrukning
	Wi-Fi	<ul style="list-style-type: none"> ■ lyser: maskinen är uppkopplad mot hemnätverket. ■ blinkar: maskinen försöker koppla upp mot hemnätverket. <p>→ "Home Connect ", Sid. 41</p>
	Effektstyrning	<p>Maskinen är uppkopplad mot Smart Energy System (effektstyrning). → "Koppla maskinen upp mot effektstyrningen", Sid. 43</p>
	Doserbehållare för flytande tvättmedel	<ul style="list-style-type: none"> ■ lyser: det smarta dosersystemet för flytande tvätt- och sköljmedel är på. ■ blinkar: doserbehållarens miniminivå är underskriden. → "Det smarta dosersystemet", Sid. 40 <p>◊ (flytande tvättmedel)</p>
	Doserbehållare för flytande tvätt- eller sköljmedel	<ul style="list-style-type: none"> ■ lyser: det smarta dosersystemet för flytande tvätt- och sköljmedel är på. ■ blinkar: doserbehållarens miniminivå är underskriden. → "Det smarta dosersystemet", Sid. 40 <p>◊ (flytande tvättmedel) ⊗ (sköljmedel)</p>
0,5 dl ¹	Basdoseringsmängd	<p>Basdoseringsmängd för tvätt- eller sköljmedel. → "Basdoseringsmängd", Sid. 41</p>
	Skumkontroll	Maskinen har känt av för mycket skum.
	Lucka	Luckan låser upp och går att öppna.



¹ Exempel

Indikering	Benämning	Beskrivning
	Vattenkran	<ul style="list-style-type: none">■ Inget vattentryck.■ För lågt vattentryck.
	Tvättmedelsfack	Du har inte skjutit in tvättmedelsfacket ordentligt.
E:35 / -10 ¹	Fel	Felkod, felindikering, signal.
¹ Exempel		

7 Knappar

Urvalet av programinställningar beror på inställt program. Urvalsalternativen i varje program hittar du i översikten för → "Program", Sid. 26.

Knapp	Alternativ	Beskrivning
▷ (Start/Fyll på/ Paus)	<ul style="list-style-type: none"> ■ Slå på ■ Avbryt ■ pausa 	Slå på, avbryt eller pausa programmet
≡⌚ (SpeedPer- fect)	<ul style="list-style-type: none"> ■ Slå på ■ Slå av 	Slå på eller av kortad tvättid. Notera: Effektförbrukningen ökar. Tvättresultatet blir inte påverkat.
⊕ (Intensiv plus)	<ul style="list-style-type: none"> ■ Slå på ■ Slå av 	Slå på eller av förlängd tvättid. Programtiden blir förlängd med upp till 30 minuter. Avsett för jättesmutsig tvätt.
T1 i-DOS	<ul style="list-style-type: none"> ■ Slå på ■ Slå av ■ Basdoserings- mängd 	Tryck till på knappen för att slå på el- ler av det smarta dosersystemet för flytande tvättmedel  . Trycker du ca 3 sekunder på knap- pen, så kan du ställa in basdoserings- mängden. → "Det smarta dosersystemet", Sid. 40
T2 i-DOS	<ul style="list-style-type: none"> ■ Slå på ■ Slå av ■ Innehållet i do- serbehållaren ■ Basdoserings- mängd 	Tryck till på knappen för att slå på el- ler av det smarta dosersystemet för sköljmedel  eller flytande tvättmedel  . Trycker du ca 3 sekunder på knap- pen, så kan du ställa in innehållet i doserbehållarna eller basdoserings- mängden. → "Det smarta dosersystemet", Sid. 40
- ⊕ + (Färdig)	1 - 24 timmar	Ange programslut. Programtiden ingår i inställt timantal. Du får du upp programtiden efter pro- gramstart.
⊖ (Temperaturval)	 - 90°C	Anpassa temperaturen i °C.

Knapp	Alternativ	Beskrivning
⊙ (Centrifugeringsv.)	☐ - 1600	Anpassa centrifugeringsvarvtalet eller slå på ☐ (sköljstopp). Väljer du ☐, så blir varken vattnet urpumpat eller tvätten centrifugerad i slutet av tvättomgången. Tvättgodset ligger kvar i sköljvattnet.
① (strömbrytare)	<ul style="list-style-type: none"> ■ Slå på ■ Slå av 	Slår på och av maskinen.
☐ (Fjärrstart)	<ul style="list-style-type: none"> ■ Slå på ■ Slå av ■ Home Connect Öppna meny 	Tryck till på knappen för att frigöra maskinen för fjärrstart via Home Connect-appen. Trycker du ca 3 sekunder på knappen, så får du upp Home Connect-meny. Anmärkningar <ul style="list-style-type: none"> ■ Fjärrstart går inte att slå på av säkerhetsskäl vid följande förhållanden: <ul style="list-style-type: none"> – Luckan är öppen. – Du har inte skjutit in tvättmedelsfacket. ■ Fjärrstart blir avaktiverad av säkerhetsskäl vid följande förhållanden: <ul style="list-style-type: none"> – Öppna luckan. – Tryck på . – Tryck på . – Slå av maskinen. – Efter strömavbrott.
 3 sek. (Barnlås 3 sek.)	<ul style="list-style-type: none"> ■ Slå på ■ Slå av 	Slå på eller av barnspärren. Spärra kontrollerna mot oavsiktlig användning. Är barnspärren på och maskinen av, så förblir barnspärren på. → "Barnspärr", Sid. 39
⊙ (Centrifugeringsv.)	Grundinställningar	Ändra maskinens grundinställningar. → "Ändra grundinställningar", Sid. 47
⏴ (Förtvätt)	<ul style="list-style-type: none"> ■ Slå på ■ Slå av 	Slå på eller av förtvätt, t.ex. för tvätt av jättesmutsigt tvättgodset. Notera: Är det smarta doseringssystemet på, så blir tvättmedlet doserat automatiskt för för- och huvudtvätt. Är det smarta doseringssystemet av, så tillsätter du tvättmedlet för förtvätt direkt i trumman.



Knapp	Alternativ	Beskrivning
 (Vatten & skölj plus)	<ul style="list-style-type: none">■ Slå på■ Slå av	Slår på eller av tvätt med mer vatten och en extrasköljning. Rekommenderas för överkänslig hud eller områden med mycket mjukt vatten.

8 Program







Här hittar du en programöversikt. Du får information om tvättmängd och inställbara programalternativ.

Tips! Tvättgodsets tvättråd ger dig ytterligare anvisningar om programval.















→ "Tvättrådssymbolerna", Sid. 35

Program	Beskrivning	Programinställningar	
Bomull	<p>Tvättar slitstarka textilier av bomull, linne och blandmaterial.</p> <p>Passar även som kortprogram för normalsmutsad tvätt om du slår på . Är  på, så minskar max. tvättmängd till 5 kg.</p>	<p>max. tvättmängd (kg)</p> <p>10</p>	<p>max. temperatur (°C)</p> <p>90</p> <p>max. centrifuge-ringsvartal (v/min) ¹</p> <p>1600</p>
Bomull kulör	<p>Tvättar slitstarka textilier av bomull, linne och blandmaterial.</p> <p>Effektsnålt program.</p>	<p>max. tvättmängd (kg)</p> <p>10</p>	<p>max. temperatur (°C)</p> <p>90</p> <p>max. centrifuge-ringsvartal (v/min) ¹</p> <p>1600</p>

¹ Programinställning

Program	Beskrivning	Programinställningar					
		 max. centrifuge- ringsvartal (v/min) ¹	 max. temperatur (°C)		 (sköljstopp)		
	max. tvättmängd (kg)						
Syntet	Tvättar textilier av syntet och blandmaterial.	4	60	●	●	●	●
Mix	Tvättar textilier av bomull, linne, syntet och blandmaterial. Avsett för lättsmutsad tvätt.	4	60	●	●	●	●
Fintvätt/Silke	Tvättar ömtåliga, tvättbara textilier av siden, viskos och syntet. Använd tvättmedel för fintvätt eller siden. Notera: Tvätta riktigt ömtåliga textilier eller textilier med halskar, hyskor eller byglar i tvätt nät.	2	40		●	●	
 Ylle/Hand- tvätt	Tvättar hand- och maskintvättbara textilier av ylle eller med ylleandel. Trumrörelserna är extra skonsamma med långa pauser för att förhindra att textilierna krymper.	2	40		●		























































¹ Programinställning

Program	Beskrivning	Programinställningar	
max. tvättmängd (kg)		     (sköljstopp)	         
max. tvättmängd (kg)	Använd ylle/tvättmedel.	-	-
Sköljning	Sköljning med efterföljande centrifugering och urpumpning av vattnet.	-	-
Centrifugering/ Urpumpning	Centrifugering och urpumpning av vattnet. Vill du bara ha urpumpning av vattnet, så slår du på 0. Tvättten blir inte centrifugerad.	1600	1600
Automatisk 30 °C	Tvättar ömtåliga textilier av bomull, linne, syntet och blandmaterial. Skontvätt. Maskinen känner automatiskt av textiltypen och hur smutsig tvätten är. Tvättprocessen blir anpassad.	-	-









¹ Programinställning

Program	Beskrivning	Programinställningar
<p>Trumrengöring</p> <p>Trumrengöring och -skötsel. Använd programmet i följande fall:</p> <ul style="list-style-type: none"> ■ före första användningen ■ om du ofta tvättat på låg tvätttemperatur som 40 °C och lägre ■ om du varit borta länge <p>Använd pulvertvättmedel eller vittvättmedel. Halvera tvättmedelsdoseringen för att minska skumbildningen. Använd inte sköljmedel. Använd inte ylle-, fintvättmedel eller flytande tvättmedel.</p> <p>Notera: Om du inte kört något program på 60 °C eller högre på ett tag, så blinkar indikeringen för trumrengöringen som påminnelse.</p>	<p>max. tvättmängd (kg) 1</p>	<p>max. centrifuge- ringsvartal (v/min) ¹ 1200</p> <p>max. temperatur (°C)</p> <p>☺⁺</p> <p>T2 i-DOS ☼</p> <p>T1 i-DOS ◊</p> <p>☾</p> <p>☺ ☹ (sköljstopp)</p> <p>☺</p> <p>☺</p>

¹ Programinställning

Program	Beskrivning	Programinställningar	
Skjortor	<p>Tvättar strykfria skjortor och blusar av bomull, linne, syntet och blandmaterial.</p> <p>Notera: Tvätta skjortor och blusar av siden eller ömtåliga material med programmet Fin-tvätt/Silke.</p>	 60  800   ●  ●  ●  ●  ●  ●	 ●  800   ●  ●  ●  ●  ●  ●
Sport	<p>Tvättar sport- och friluftskläder av syntet, mikrofiber och fleece.</p> <p>Använd tvättmedel för sportkläder.</p> <p>Använd inte skoljmedel.</p> <p>Tips! Tvätta jättesmutsig tvätt med programmet Syntet.</p>	 40  800   ●  ●  ●   ●  ●	 40  1200  ●  ●  ●  ●  ●  ●  ●
Snabb 15'/30'	<p>Tvättar textilier av bomull, linne, syntet och blandmaterial.</p> <p>Kortprogram för lättsmutsat, smält tvättgods.</p> <p>Programtiden är ca 30 minuter.</p>	 40  1200  ●  ●  ●  ●  ●  ●  ●	 40  1200  ●  ●  ●  ●  ●  ●  ●

¹ Programinställning

Program	Programinställningar
<p>Beskrivning</p> <p>max. tvättmängd (kg)</p> <p>Vill du korta programtiden till 15 minuter, slå på . Maximal tvättmängd minskar till 2 kg.</p>	<p> T2 i-DOS </p> <p>T1 i-DOS </p> <p>  (sköljstopp)</p> <p></p> <p></p> <p>max. centrifuge- ringsvartal (v/min) ¹</p> <p>max. temperatur (°C)</p>
¹ Programinställning	

9 Tillbehör

Använd originaltillbehör. Det är anpassade till enheten.

	Användning	Beställningsnummer
Förlängd vattenslang	Förlängd kall- eller Aquastop-vattenslang (2,50 m).	WMZ2381
Fästjärn	Förbättra maskinstabiliteten	WMZ2200

10 Före första användningen

Förbered apparaten för användning.

10.1 Kör en tom tvättomgång

Maskinen blev ordentligt testad innan den lämnade fabriken. Maskinen blev ordentligt testad innan den lämnade fabriken. Kör första tvättomgången utan tvätt i maskinen, så får du bort ev. restvatten från provningen.

Notera: Följ säkerhetsinformationen → Sid. 4 så att du undviker saksador → Sid. 10 och använder maskinen säkert.

1. Tryck på .

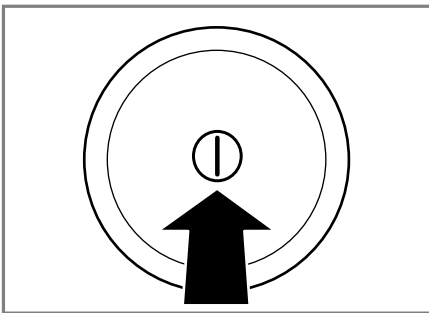

Det kan ta några sekunder att slå på maskinen.

2. Ställ in programmet **Trumrengöring**.

3. Stäng luckan.
4. Dra ut tvättmedelsfacket.

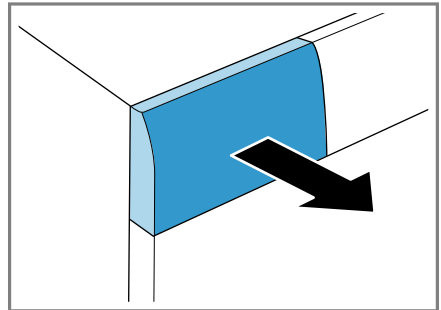

5. Häll pulvertvättmedel i facket för manuell dosering.

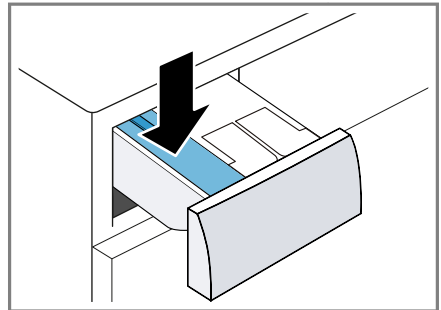

Ta bara hälften av den tvättmedelsdosering tillverkaren rekommenderar för lättsmutsat tvättgods, så att det inte skummar över. Använd inte ylle- eller fintvättmedel.

6. Skjut in tvättmedelsfacket.

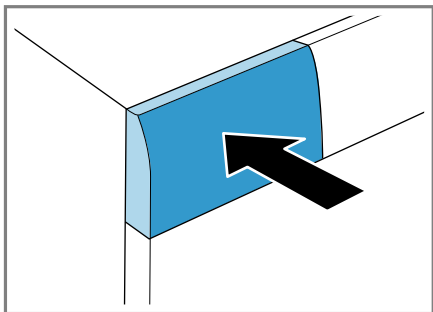

7. Tryck på D (Start/Fyll på/Paus) för att slå på programmet.

✓ Du får upp återstående programtid på displayen.

✓ Vid programslut får du upp följande på displayen: **-0-**.

8. Slå på första tvättomgången eller tryck på O för att slå av maskinen.
→ "Användningsprincip", Sid. 37

- Borsta sand ur fickor och slag
- Knyt igen örngott och påslakan
- Stäng blixtlås, kardborrstängningar, hyskor och hakar
- Knyt skärp och band till förkläden eller använd tvättpåse.
- Bind ihop långa band och cord med fasta avslut i huvor och byxor.
- Ta bort gardinkrokar och -tyngder eller använd tvättnät
- använd tvättnät till smått tvättgods som t.ex. barnstrumpor
- vissa hårt sittande, intorkade fläckar går ibland inte bort förrän efter flera tvättar
- tvätta stort och smått tvättgods tillsammans
- torka av färska fläckar med såplösning, gnugga inte
- Sära på och skaka ur tvättgodset eller följ programbeskrivningen.

11 Tvättgods

11.1 Förbehandla tvätten

Notera: Följ säkerhetsinformationen → Sid. 4 så att du undviker saksador → Sid. 10 och använder maskinen säkert.

OBS!

Kvarglömda föremål i tvätten kan skada både tvätt och trumma.

- ▶ Töm plaggens alla fickor på föremål före användning.
- ▶ Förbered tvätten för att skona maskin och tvättgods.
 - Töm fickorna

11.2 Sortera tvätten

Notera: Följ säkerhetsinformationen → Sid. 4 så att du undviker saksador → Sid. 10 och använder maskinen säkert.





- ▶ Sortera tvätten efter följande kriterier före tvätt för att få bättre tvätresultat och undvika missfärgning.
 - Tygsort och fibertyp
Tvätta samma tygsort och fibertyp ihop.
 - Tvättrådssymbolerna → Sid. 35
 - Programbeskrivning → Sid. 26
 - vittvätt
 - kulörtvätt
Tvätta nytt kulörtvättgods separat från annan tvätt första gången.

11.3 Hur smutsig tvätten är

Hur smutsig tvätten är	Hur smutsig tvätten är	Exempel
lätt	<ul style="list-style-type: none"> ■ ingen synlig smuts eller fläckar. ■ Tvätten luktar 	tunna sommar- och sportkläder som man bara haft på sig några få timmar
normal	synlig smuts eller lätta fläckar	<ul style="list-style-type: none"> ■ T-tröjor, skjortor och blusar som är helt genomsvettiga som man haft på sig flera gånger ■ handdukar och sängkläder som använts upp till en vecka
kraftigt	tydlig smuts eller fläckar	diskhanddukar, barnkläder, arbetskläder

11.4 Tvättrådssymbolerna

Tvättrådssymboler tvätt

Symbol	Tvättprocess	Rekommenderat program
	Normal	Bomull
	Skontvätt	Syntet
	Extra skonsam tvätt	Fintvätt/siden för handtvätt
	Handtvätt	Ylle
	går inte att maskintvätta	–

12 Tvätt- och sköljmedel

Notera: Följ säkerhetsinformationen → Sid. 4 så att du undviker saksador → Sid. 10 och använder maskinen säkert.

Tillverkarens användnings- och doseringsanvisningar hittar du på förpackningen.

Anmärkningar

- använd bara flytande tvättmedel som är självflytande

- blanda inte olika flytande tvättmedel
- blanda inte tvätt- och sköljmedel
- Använd inga produkter som lägger sig i skikt ovanpå varandra eller är väldigt trögflytande.
- använd inga medel som innehåller lösnings- eller avgasningsmedel eller som är frätande, t.ex. flytande blekmedel
- Använd färgningsmedel sparsamt, salt kan ge angrepp på rostfritt

sv Tvätt- och sköljmedel

- använd inte avfärgningsmedel i maskinen
- tvätta inte med ättika

12.1 Tvättmedelsrekommendation

Tvättmedel	Textilier	Program	Temperatur
Tvättmedel med optiska vitmedel	vittvätt av linne eller bomull	Bomull	från kulörtvätt upp till 90°C
Kulörtvättmedel utan blekmedel och optiska vitmedel	kulörtvätt av linne eller bomull	Bomull	från kulörtvätt upp till 60°C
Kulör-/fintvättmedel utan optiska vitmedel	kulörtvätt av strykfritt eller syntet	Syntet	från kulörtvätt upp till 60°C
Fintvättmedel	ömtåliga fintextilier av siden eller viskos	Fintvätt/siden	från kulörtvätt upp till 40°C
Ylletvättmedel	Ylle	Ylle	från kulörtvätt upp till 40°C

Tips! På www.cleanright.eu finns ytterligare information om tvätt-, skölj-, och rengöringsmedel för hemanvändning.

12.2 Tvättmedelsdosering

Tvättmedelsdoseringen beror på:

- Tvättmängd
- Hur smutsig tvätten är
- Vattenhårdhet
Vattenhårdheten får du reda på hos det lokala vattenverket eller med vattenhårdhetstestare.

Vattenhårdhet

Hårdhetsintervall	Total hårdhet i mmol/l	tyska hårdhetsgrader i °dH
mjukt (I)	0 - 1,5	0 - 8,4
medel (II)	1,5 - 2,5	8,4 - 14
hårt (III)	över 2,5	över 14

Exempel på tillverkaruppgifter för tvättmedel

Uppgifterna i exemplen bygger på en normaltvtättmängd på 4 - 5 kg.

Hur smutsig tvätten är	lätt	normal	kraftigt
Vattenhårdhet mjuk/medel	0,4 dl	0,55 dl	0,8 dl
Vattenhårdhet hård/jättehård	0,55 dl	0,8 dl	1,05 dl

Doseringsmängden hittar du på tillverkarens förpackning.

- Anpassa doseringsmängderna till den verkliga tvättmängden vid manuell dosering.
- Är den smarta doseringen på, så ska du inte anpassa doseringsmängden till den verkliga tvättmängden. Maskinen beräknar automatiskt mängden tvätt- och sköljmedel med basdoseringsmängden → Sid. 41 och avkänd tvättmängd. Den inställda basdoseringsmängden måste alltid motsvara doseringsmängden för en tvättmängd på 4,5 kg.

13 Användningsprincip

13.1 Slå på maskinen

- ▶ Tryck på ①.

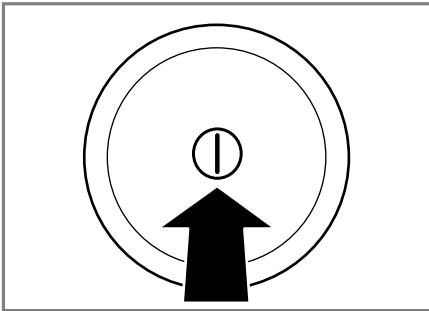

Det kan ta några sekunder att slå på maskinen.

- ✓ Maskinen gör ett hörbart funktions-test av tvättmedelsfacket.

Notera: Trumbelysningen tänds när du öppnar, stänger luckan samt slår på programmet. Belysningen slocknar automatiskt.

13.2 Ställa in programmet

1. Vrid programvredet till det program du vill ha.
→ "Program", Sid. 26

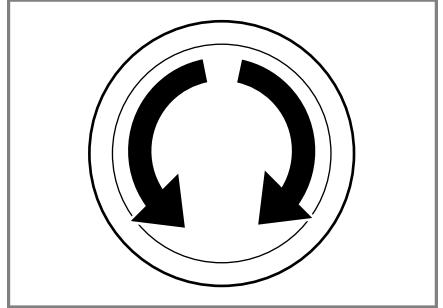

2. Anpassa programinställningarna
→ Sid. 37, om det behövs.

13.3 Anpassa programinställningarna

Krav: Programmet är inställt.

→ "Ställa in programmet", Sid. 37

- ▶ Anpassa programinställningarna.
→ "Program", Sid. 26

Anmärkingar

- Programinställningarna blir inte permanent sparade i programmet.
- Inställningen sparas när du slår på eller av det smarta dosersystemet.

13.4 Lägga i tvätt

Anmärkingar

- Följ säkerhetsinformationen
→ Sid. 4 så att du undviker saksador → Sid. 10 och använder maskinen säkert.
- Överskrid inte max. tvättmängd för
→ "Program", Sid. 26 för att undvika skrynkling.

Krav: Tvätten är förberedd och sorterad.

→ "Tvättgods", Sid. 34

1. Öppna luckan.

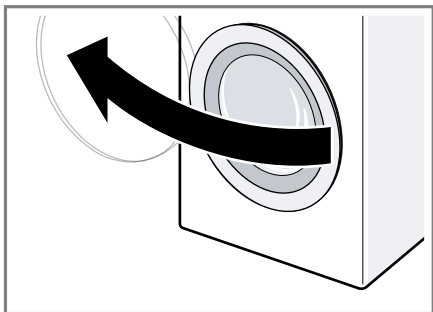

- Se till så att trumman är tom.
2. Skaka ur textilierna innan du lägger dem i trumman.
 3. Stäng luckan.
Se till så att ingen tvätt är fastklämd i luckan.

13.5 Fylla på tvätt- och sköljmedel

På program som inte har eller som du inte vill ha med smart dosering kan du tillsätta tvättmedel i facket för manuell dosering.

Notera: Följ säkerhetsinformationen → Sid. 4 så att du undviker saksador → Sid. 10 och använder maskinen säkert.

Tips! Förutom smart dosering kan du även tillsätta andra tvätttillsatser som t.ex. fläckborttagningsmedel, stärkelse eller blekmedel i facket för manuell dosering. Du bör inte tillsätta ytterligare tvättmedel i facket för manuell dosering, det kan ge överdosering eller skumbildning.

Krav: Ta reda på den optimala doseringen för tvätt- och sköljmedel.
→ Sid. 35

1. Dra ut tvättmedelsfacket.
2. Fyll på tvättmedel.
→ "Tvättmedelsfack", Sid. 19

3. Fylla på sköljmedel, om det behövs.
4. Skjut in tvättmedelsfacket.



13.6 Starta programmet

Notera: Vill du ändra tiden till programslut, ställ först in färdig om-tiden.

- ▶ Tryck på .
- ✓ Trumman roterar, sedan går tvättmängdsavkänningen igång som kan ta upp till 2 minuter och sedan kommer vattnet in.
- ✓ Du får upp antingen programtiden eller färdig om-tiden på displayen.
- ✓ Vid programslut får du upp följande på displayen: **-0-**.



13.7 Blötlägga tvätt

Notera: Det krävs inget extra tvättmedel. Maskinen tvättar sedan med tvättlösningen.

1. Slå på programmet.
2. Tryck på  efter ca 10 minuter för att pausa programmet.
3. Tryck på  för att fortsätta programmet efter den blötläggningstid du vill ha.

13.8 Lägga i tvätt

Notera: Följ säkerhetsinformationen → Sid. 4 så att du undviker saksador → Sid. 10 och använder maskinen säkert.

1. Tryck på .
- Maskinen pausar och kontrollerar om det går att lägga i eller ta ur tvätt. Håll koll på programmstatusen.
2. Lägg i eller ta ur tvätt.
3. Stäng luckan.
4. Tryck på .

13.9 Avbryta programmet

Du kan avbryta programmet närsomhelst efter programstart.

Notera: Följ säkerhetsinformationen → Sid. 4 så att du undviker saksador → Sid. 10 och använder maskinen säkert.

1. Tryck på .
2. Öppna luckan.

Luckan förblir låst av säkerhetsskäl vid hög vattennivå och temperatur.

- Vid hög temperatur, slå på program **Sköljning**.
- Vid hög vattennivå: slå på program **Centrifugering** eller **Urpumpning**.

3. Ta ur tvätten.

13.10 Fortsätta programmet vid sköljstopp

1. Ställ in program **Centrifugering** eller **Urpumpning**.
2. Tryck på .

13.11 Ta ur tvätt

Notera: Följ säkerhetsinformationen → Sid. 4 så att du undviker saksador → Sid. 10 och använder maskinen säkert.

1. Öppna luckan.
2. Ta ur tvätten.

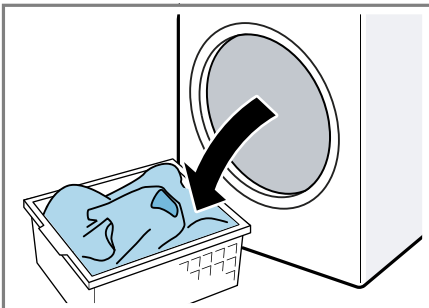

13.12 Slå av maskinen

1. Tryck på .

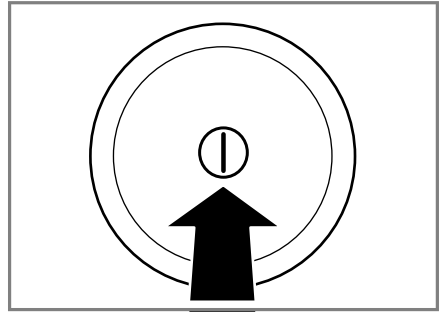

2. Torka av gummitätningen och ta bort främmande föremål, om det behövs.

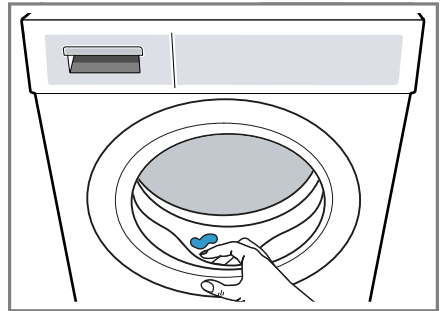



3. Lämna lucka och tvättmedelsfack öppna så att restvattnet torkar ur.

14 Barnspärr



Säkra maskinen mot oavsiktlig användning av kontrollerna.

14.1 Slå på barnspärren

- ▶ Tryck på båda knapparna  **3 sek.** i ca 3 sekunder.
- ✓ Displayen visar .
- ✓ Kontrollerna är spärrade.
- ✓ Barnspärren är på även om du slår av maskinen.

14.2 Slå av barnspärren

Krav: Maskinen måste vara på om du ska slå av barnspärren.

- ▶ Tryck på båda knapparna  **3 sek.** i ca 3 sekunder.
Programvredet måste stå på ursprungsprogrammet för att pågående program inte ska avbryta.
- ✓  slocknar på displayen.

15 Det smarta dosersystemet

Beroende på program och inställningar så doserar maskinen automatiskt optimala mängder flytande tvättmedel och sköljmedel.

15.1 Fylla på doserbehållaren

Notera

Fyll på doserbehållaren om du ska använda den smarta doseringen.



- Fyll bara doserbehållarna med lämpliga tvätt- och sköljmedel → Sid. 35.
- Töm och rengör doserbehållarna först om du ska byta flytande tvättmedel eller sköljmedel. → "Rengöra tvättmedelsfacket", Sid. 47
- Vill du använda båda doserbehållarna för flytande tvättmedel, så ställer du in innehållet i doserbehållarna → Sid. 40.

Krav:   blinkar.

1. Dra ut tvättmedelsfacket.

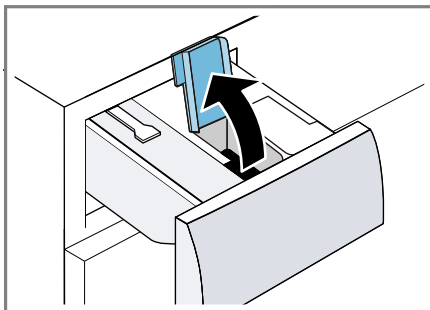
2. Öppna påfyllningslocket.



3. Fyll på flytande tvättmedel  och sköljmedel  i de tillhörande doserbehållarna.

→ "Tvättmedelsfack", Sid. 19

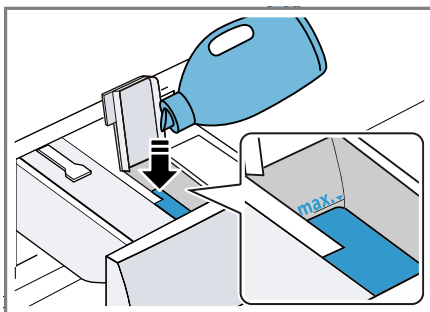

4. Stäng påfyllningslocket.

Notera: Låt inte påfyllningslocket stå öppet länge så att tvättmedlet torkar ut eller fast.

5. Skjut in tvättmedelsfacket.
6. Anpassa basdoseringen → Sid. 41.

15.2 Innehållet i doserbehållaren

Anmärkningar

- Ändrar du innehåll i doserbehållaren, så återställs basdoseringsmängden för doserbehållaren.
- Använder du båda doserbehållarna för flytande tvättmedel, så måste du välja vilken av dem som ska användas vid tvätt.

Anpassa innehållet i doserbehållaren

1. Tryck på **T2 i-DOS** i ca 3 sekunder.
2. Tryck på **T2 i-DOS** för att ställa in Δ .
 - ✓ Du får upp Δ på displayen.
3. Tryck på **T2 i-DOS** igen för att ställa in \otimes .
4. Vänta lite för att avsluta inställningen.

15.3 Basdoseringsmängd

Basdoseringsmängden bygger på tvättmedelstillverkarens uppgifter, vattenhårdheten och hur smutsig tvätten är.

Ställ alltid in en basdoseringsmängd som motsvarar doseringsmängden för en normaltvtätmängd på 4,5 kg.
→ "Tvättmedelsdosering", Sid. 36

Anpassa basdoseringen

1. Tryck på **T1 i-DOS** i ca 3 sekunder.
- ✓ Du får upp inställd basdoseringsmängd för Δ på displayen.
2. Tryck på **- / +** för att anpassa inställningen.
3. Vänta lite för att avsluta inställningen.

Notera: Vill du anpassa basdoseringsmängden \otimes , gör om momenten med **T2 i-DOS**.

16 Home Connect

Apparaten har nätverkskapacitet. Anslut apparaten till en mobil terminal så att du kan manövrera funktioner

via Home Connect appen, justera grundinställningar eller övervaka det aktuella driftillståndet.

Home Connect-tjänsterna är inte tillgängliga i alla länder. Om Home Connect-funktionen är tillgänglig beror på om Home Connect-tjänsterna är tillgängliga i ditt land. Information om detta finns på: www.home-connect.com.

- → "Koppla upp maskinen mot WLAN-nätverket (Wi-Fi) med WPS-funktion", Sid. 41
- → "Koppla upp maskinen mot WLAN-hemnätverket (Wi-Fi) utan WPS-funktion", Sid. 42

Home Connect-appen tar dig igenom hela inloggningsprocessen. Följ instruktionerna i Home Connect appen när du gör inställningarna.

Tips!



- Följ den medföljande dokumentationen från Home Connect.
- Följ också anvisningarna i Home Connect-appen.

Anmärkningar



- Följ säkerhetsföreskrifterna i den här bruksanvisningen och se till att de också följs när du manövrerar apparaten med Home Connect appen.
→ "Säkerhet", Sid. 4
- Manövreringen på apparaten har alltid förtur. Under denna tid går det inte att manövrera med Home Connect-appen.

16.1 Koppla upp maskinen mot WLAN-hemnätverket (Wi-Fi) med WPS-funktion

Krav: Har routern WPS-funktion, så kan du koppla upp maskinen automatiskt mot WLAN-hemnätverket (Wi-Fi).

1. Tryck på  i ca 3 sekunder.
 - ✓ Du får upp **Aut** på displayen.
2. Tryck på .
3. Tryck på routerns WPS-knapp inom 2 minuter.

Följ anvisningarna i routerns dokumentation.

 - ✓  blinkar på displayen.
 - ✓ Maskinen försöker koppla upp mot WLAN-hemnätverket.
 - ✓ Får du upp på displayen och  lyser konstant, så är maskinen uppkopplad mot hemnätverket.

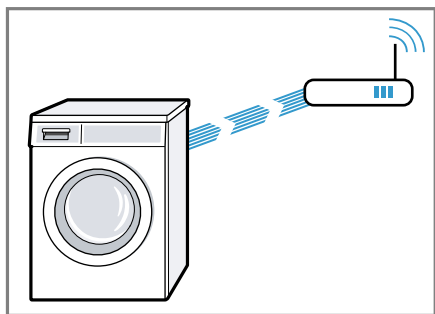



4. Får du upp **Err** på displayen, så är maskinen inte uppkopplad mot hemnätverket.
 - Kontrollera om din maskinen är inom hemnätverkets räckvidd.
 - Koppla upp maskinen igen mot WLAN-hemnätverket (Wi-Fi) med WPS-funktion
5. Koppla upp maskinen mot Home Connect-appen. → Sid. 43

16.2 Koppla upp maskinen mot WLAN-hemnätverket (Wi-Fi) utan WPS-funktion

Saknar routern WPS-funktion, så kan du koppla upp maskinen manuellt mot WLAN-hemnätverket (Wi-Fi). Maskinen kopplar upp ett temporärt, eget WLAN-nätverk. Du kan koppla

upp mobila slutenheter mot WLAN-nätverket och överföra WLAN-hemnätverkets (Wi-Fi) nätverksinfo till maskinen.

Krav: Home Connect-appen är öppen och du har loggat in dig.

1. Tryck på  i minst 3 sekunder.
 - ✓ Du får upp **Aut** på displayen.
2. Ställ programmet i läge 2.
 - ✓ Du får upp **SAP** på displayen.
3. Tryck på .
- ✓  blinkar på displayen.
- ✓ Maskinen har nu lagt upp ett eget WLAN-nätverk med nätverksnamnet (SSID) HomeConnect.



4. Öppna WLAN-inställningarna på den mobila slutenheten.

Koppla upp den mobila slutenheten mot WLAN-nätverket HomeConnect och ange WLAN-lösenordet (Key) HomeConnect.

 - ✓ Den mobila slutenheten kopplar nu upp sig mot maskinen. Uppkopplingen kan ta upp till 60 sekunder.

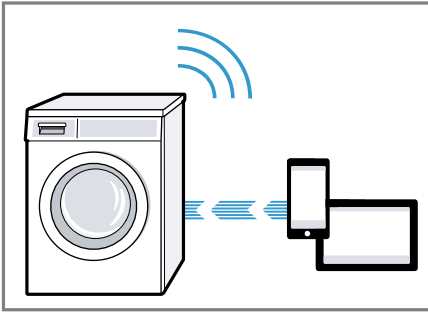

5. Öppna Home Connect-appen på den mobila slutenheten och följ ap-parvisningarna.
6. Ange nätverksnamn (SSID) och lösenord (Key) till hemnätverket på Home Connect-appen.
7. Gör momenten på Home Connect-appen för att koppla upp maskinen.
 - ✓ Får du upp på displayen och  lyser konstant, så är maskinen uppkopplad mot hemnätverket.
8. Får du upp **Err** på displayen, så är maskinen inte uppkopplad mot hemnätverket.
 - Kontrollera om din maskinen är inom hemnätverkets räckvidd.
 - Koppla upp maskinen igen mot WLAN-hemnätverket (Wi-Fi) med WPS-funktion
9. Koppla upp maskinen mot Home Connect-appen. → Sid. 43

16.3 Koppla upp maskinen mot Home Connect-appen

Krav



- Maskinen är uppkopplad mot WLAN-hemnätverket (Wi-Fi).
 - Home Connect-appen är öppen och du har loggat in dig.
1. Ställ programmet i läge 3.
 - ✓ Du får upp **APP** på displayen.

2. Tryck på .
 - ✓ Maskinen kopplar nu upp sig mot Home Connect-appen.
3. Gör de sista momenten på Home Connect-appen när du får upp maskinen i Home Connect-appen.
 - ✓ Får du upp på displayen, så är maskinen uppkopplad mot Home Connect-appen.

16.4 Koppla maskinen upp mot effektstyrningen

Kopplar du upp maskinen mot Smart Energy System (effektstyrningen), så optimerar du effektförbrukningen. Maskinen slår inte på förrän din egna solcellsanläggning genererat tillräckligt med energi eller eltaxan är bra.





Krav

- Smart Energy System (effektstyrning) använder EEBus Initiatives kommunikationsstandard.
 - Du har läst i bruksanvisningen till Smart Energy-System (effektstyrningen) hur man kopplar upp Smart Energy-System (effektstyrningen) mot maskinen.
1. Tryck på  i ca 3 sekunder.
 - ✓ Du får upp **Aut** på displayen.
 2. Ställ programmet i läge 7.
 - ✓ Du får upp **EnG** på displayen.
 3. Tryck på .
 - ✓ Maskinen kopplar upp sig mot Smart Energy System (effektstyrningen).
 - ✓ Du får upp och  på displayen när maskinen kopplat upp OK mot effektstyrningen.
 4. Slå på Flexstart om maskinen ska slå på via Smart Energy System (effektstyrningen).
 - "Slå på flexstart", Sid. 44

Slå på flexstart

Slå på Flexstart så att Smart Energy System (effektstyrningen) slår på maskinen när din egna solcellsanläggning genererat tillräckligt med energi eller eltaxan är bra.

Krav: Smart Energy-systemet (effektstyrningen) kan inte slå på maskinen förrän Smart Energy-system (effektstyrning) och maskin är uppkopplade mot varandra.

1. Ställ in det program du vill ha.
 2. Tryck på -  + och ställ in det tidsintervall du vill ha.
 3. Tryck på .
 4. Tryck på .
- ✓ Du får upp  på displayen och flexstart är på. Maskinen väntar på start via Smart Energy System (effektstyrningen).
 - ✓ Skiftar tidsangivelsen till t.ex. 8 h, så har Smart Energy-systemet (effektstyrningen) satt en tidpunkt när maskinen får slå på.
 - ✓ Får inte Smart Energy-System (effektstyrningen) igång maskinen inom inställd tid, så slår maskinen själv på programmet inom inställt tidsintervall. Programmet är klart när tidsintervallet går ut.

Notera

Flexstart blir avaktiverad av säkerhetsskäl vid följande förhållanden:

- Tryck på .
- Öppna luckan.
- Slå av maskinen.
- Strömavbrott.

16.5 Slå på maskinens Wi-Fi

Notera: Slår du på Wi-Fi:n, så ökar effektförbrukningen jämfört med de angivna värdena i förbrukningstabellen.

1. Tryck på  i ca 3 sekunder.

2. Ställ programmet i läge 4.

✓ Du får upp **Con** på displayen.

3. Tryck på  tills du får upp **On** på displayen.

✓ Wi-Fi:n är på.

Notera: Är Wi-Fi:n på, så slår inte maskinen av automatiskt.

16.6 Slå av maskinens Wi-Fi

1. Tryck på  i minst 3 sekunder.

2. Ställ programmet i läge 4.

✓ Du får upp **Con** på displayen.

3. Tryck på  tills du får upp **OFF** på displayen.

✓ Wi-Fi:n är av.

Notera: Är Wi-Fi:n av och maskinen var tidigare uppkopplad mot hemnätverket, så blir uppkopplingen upprättad automatiskt när Wi-Fi:n går igång igen.

16.7 Mjukvaruuppdatering

Krav: Du får upp **UPd** på displayen.

1. Tryck på  i ca 3 sekunder.

2. Ställ programmet i läge 6.

✓ Du får upp **UPd** på displayen

3. Tryck på .

✓ Mjukvaruuppdateringen blir installerad

✓ När du får upp **End** på displayen, så är mjukvaruuppdateringen installerad.



Notera: Mjukvaruuppdateringen kan ta flera minuter. Slå inte av maskinen under mjukvaruuppdateringen.

16.8 Återställa maskinens nätverksinställningar

1. Tryck på  i minst 3 sekunder.

2. Ställ programmet i läge 5.

✓ Du får upp **rES** på displayen.

3. Tryck på .
- ✓ Du får upp **YES** på displayen.
4. Tryck på .
- ✓ Nätverksinställningarna återställs.
- ✓ När du får upp **End** på displayen, så är nätverksinställningarna återställda.

Tips! Vill du styra maskinen med Home Connect-appen igen, så måste du koppla upp mot hemnätverk och Home Connect-app igen.

16.9 Fjärrdiagnostik

Service kan accessa din maskin via fjärrdiagnos om du hör med dem, din maskin är uppkopplad mot Home Connect-servern och fjärrdiagnosen är tillgänglig i det land där du använder maskinen.

Tips! Mer information samt anvisningar om tillgången till fjärrdiagnos i ditt land hittar du på service-/supportdelen till den lokala webbsajten: www.home-connect.com

16.10 Dataskydd

Följ anvisningarna om dataskydd. När du första gången ansluter apparaten till ett Internet-uppkopplat hemmanätverk sänder apparaten följande kategorier av data till Home Connect-servern (första registrering):

- Entydig apparatidentifikation (som består av apparatnycklar samt MAC-adressen till den inbyggda Wi-Fi-kommunikationsmodulen).
- Säkerhetscertifikat för Wi-Fi-kommunikationsmodulen (för informationsteknisk säkring av anslutningen).
- Hushållsapparatens aktuella program- och maskinvaruversion.
- Status för en eventuell tidigare återställning till fabriksinställningar.

Denna första registrering förbereder utnyttjandet av Home Connect-funktionaliteterna och behövs först när du första gången vill använda Home Connect-funktionaliteter.

Notera: Tänk på att Home Connect-funktionaliteterna bara kan användas tillsammans med Home Connect-appen. Information om dataskydd kan hämtas i Home Connect-appen.

17 Grundinställningar

Du kan ställa in apparaten allt efter dina behov.

17.1 Översikt över grundinställningar

Här hittar du en översikt över maskinens grundinställningar.

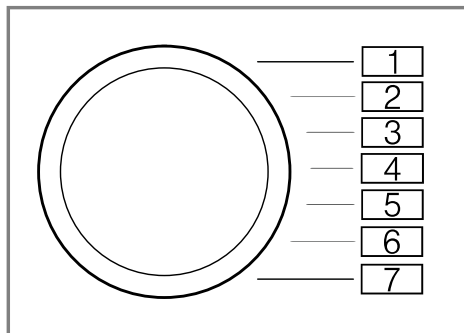

Grundinställning	Programläge	Värde	Beskrivning
Slutsignal	2	0 (av) 1 (tyst) 2 (medel) 3 (hög) 4 (jättehög)	Ställ in volymen på ljudsignalen vid programslut.
Knappljud	3	0 (av) 1 (tyst) 2 (medel) 3 (hög) 4 (jättehög)	Ställ in volymen på ljudsignalen vid knappval.
Påminnelse trum- rengöring	4	On (på) OFF (av)	Slår på eller av påminnelsen om trumrengöring.

17.2 Ändra grundinställningar

1. Vrid programvredet till läge 1.

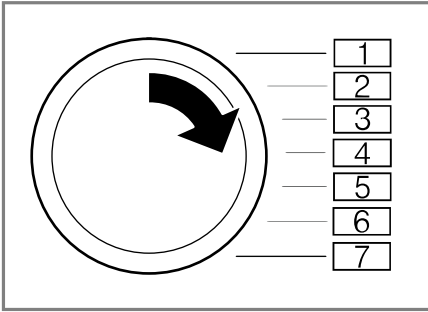

2. Tryck på  och vrid samtidigt programvredet till läge 2.
- ✓ Du får upp aktuellt värde på displayen.
3. Vrid programvredet till det läge du vill ha.
4. Tryck på - / + för att ändra värde.
5. Slå av maskinen för att spara ändringen.

18 Rengöring och skötsel

Du måste rengöra och sköta om maskinen noga för att den ska fungera.

18.1 Maskinrengöringstips

Torka bara av hölje och kontroller med vatten och fuktad trasa.	Maskindelarna hålls rena och hygieniska.
Ta bort tvättmedelsrester, stänk och andra rester direkt.	Det går lättare att få bort färska avlagringar.
Lämna lucka och tvättmedelsfack öppna efter användning.	Restvattner torkar ur, maskinen börjar inte att lukta lika lätt.

18.2 Trumrengöring

FÖRSIKTIGT!

Risk för personskador!

Ständigt tvättande på låga temperaturer och dålig vädring av maskinen kan skada trumman och ge personskador.

- ▶ Kör trumrengöringsprogrammet regelbundet eller tvätta på minst 60°C.
- ▶ Lämna maskinen med lucka och tvättmedelsfack öppna efter varje användning.
- ▶ Kör programmet **Trumrengöring** utan tvätt i maskinen.
Använd pulvertvättmedel.

18.3 Rengöra tvättmedelsfacket

Rengör tvättmedelsfack och det smarta dosersystemets pumpenhet om du byter tvättmedel eller tvättmedelsfacket är smutsigt.

Notera: Följ säkerhetsinformationen → *Sid. 4* så att du undviker saksador → *Sid. 10* och använder maskinen säkert.

1. Slå av maskinen.
2. Dra ut tvättmedelsfacket.
3. Tryck ned insatsen och ta ur tvättmedelsfacket.

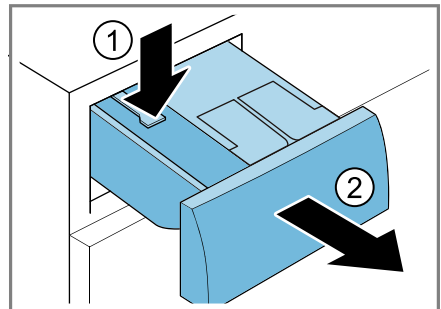

4. Ta ur pumpenheten.

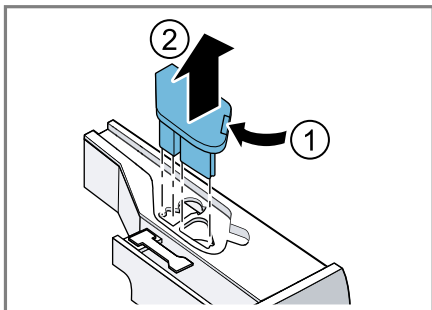

5. Snäpp loss och ta av locket till tvättmedelsfacket.

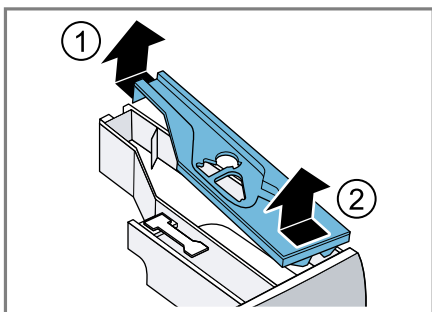

6. Töm tvättmedelsfacket.

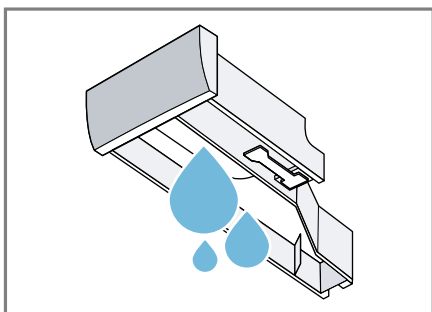

7. **OBS!** Pumpenheten innehåller elkomponenter.

- ▶ Maskindiska inte pumpenheten och doppa den inte i vatten.
- ▶ Skydda elanslutningen på baksidan mot fukt, tvätt- och sköljmedelsrester.

Rengör pumpenheten med fuktad trasa.

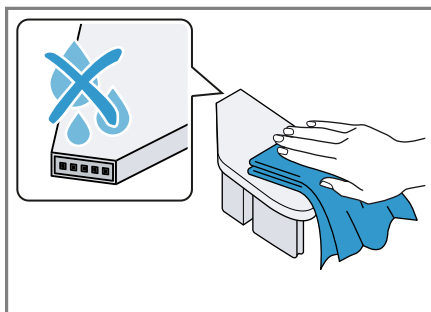

8. Rengör tvättmedelsfack och lock med mjuk, fuktad trasa eller handdusch.

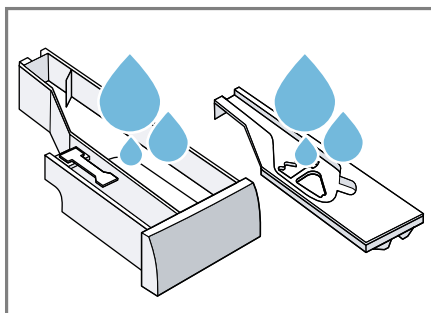

9. Torka av och sätt i tvättmedelsfack, lock och pumpenhet.

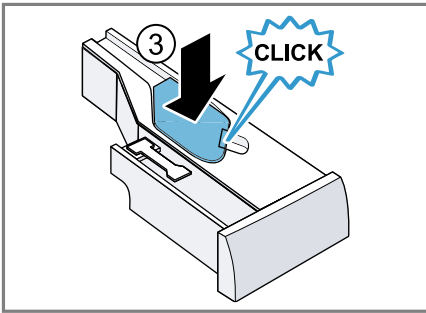
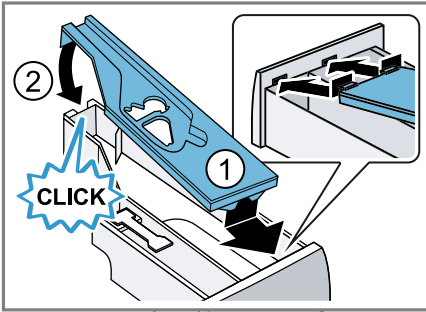

10. Rengör tvättmedelsfackets hölje i maskinen.

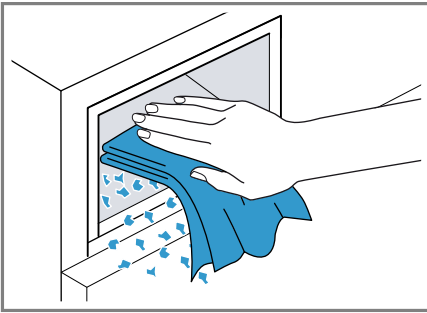

11. Skjut in tvättmedelsfacket.

18.4 Avkalkning

OBS!

Användning av olämpliga avkalkningsmedel t.ex. för kaffebryggare kan skada maskinen.

- Använd bara avkalkningsmedel avsett för maskinen som du köper via internetsajten eller hos tillverkarens service.

18.5 Rengöra avloppspumpen

Rengör avloppspumpen vid fel, t.ex. igensättning eller klapprande ljud.

Tömma avloppspumpen

Notera: Följ säkerhetsinformationen → Sid. 4 så att du undviker saksador → Sid. 10 och använder maskinen säkert.

1. Stäng vattenkranen.
2. Slå av maskinen.
3. Dra ur kontakten och gör maskinen strömlös.
4. Öppna serviceluckan.

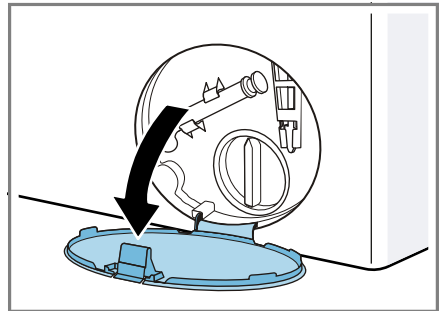

5. Ta av serviceluckan.

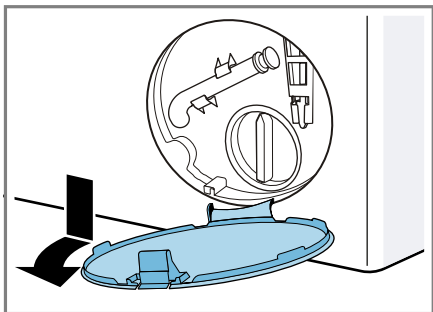

6. Sätt en tillräckligt stor uppsamlingsbehållare under öppningen.

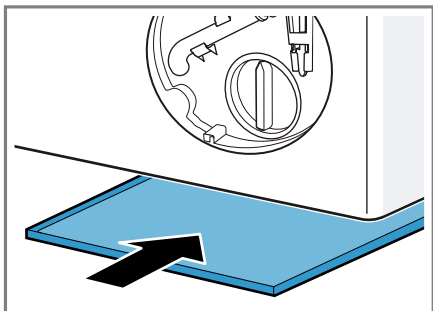

7. Lossa tömningsslangen från hållaren.

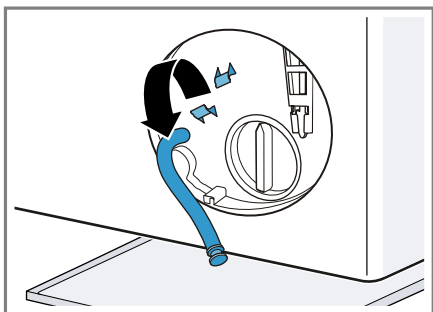

8. **⚠ FÖRSIKTIGT! - Skållningsrisk!** Tvättlösningen är het vid tvätt på hög temperatur.
► Undvik kontakt med den heta tvättlösningen.

Dra ut proppen och låt tvättlösningen rinna ut i behållaren.

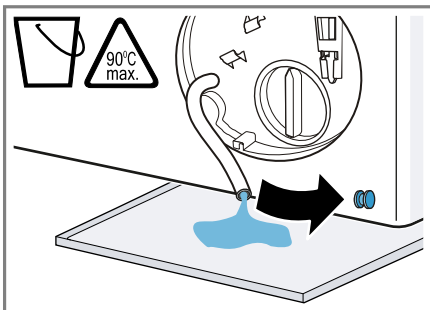

9. Sätt in proppen.

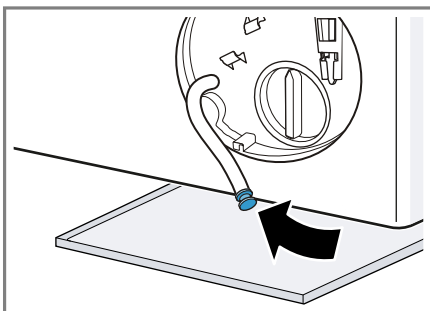

10. Kläm fast tömningsslangen i hållaren.

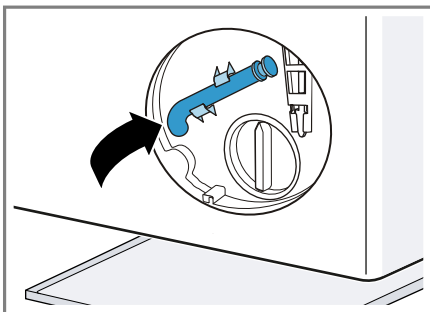

Rengöra avloppspumpen

Notera: Följ säkerhetsinformationen → Sid. 4 så att du undviker saksador → Sid. 10 och använder maskinen säkert.

Krav: Avloppspumpen är tom.
→ Sid. 49

1. Skruva försiktigt ur pumplocket eftersom det fortfarande kan finnas restvatten i avloppspumpen.
 - Filterinsatsen kan fastna i pumphuset pga. grovsmuts. Lossa smutsen och ta ur filterinsatsen.

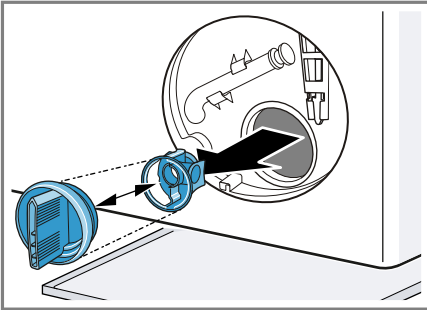

2. Rengör pumpen invändigt, gängen runt pumplocket och själva pumphuset.

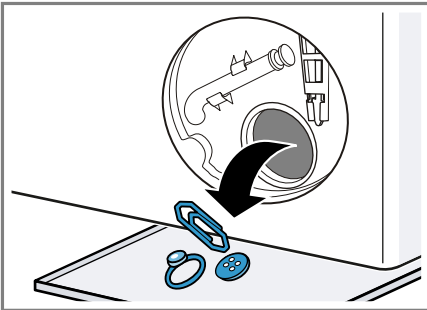

Pumplocket består av två komponenter som går att ta isär för rengöring.

3. Se till så att de båda impellrarna går att rotera.

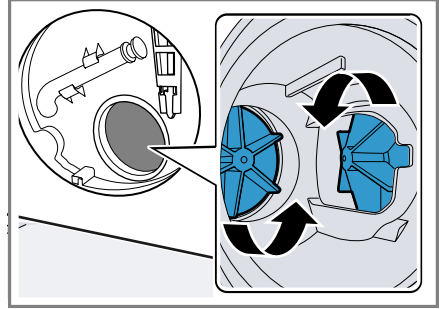

4. Sätt tillbaka pumplocket.
 - Se till så att pumplockets komponenter är rätt monterade.

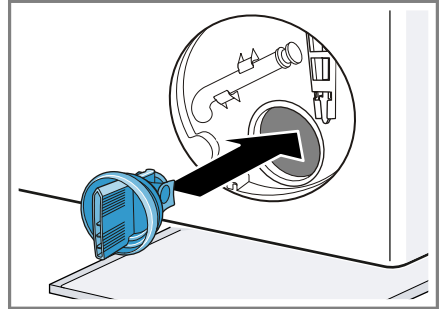

5. Sätt på och dra åt pumplocket ända till anslaget.

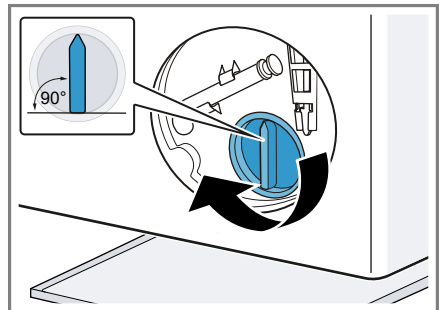

Pumplockets handtag ska stå lodrätt.

6. Sätt i och snäpp fast serviceluckan.

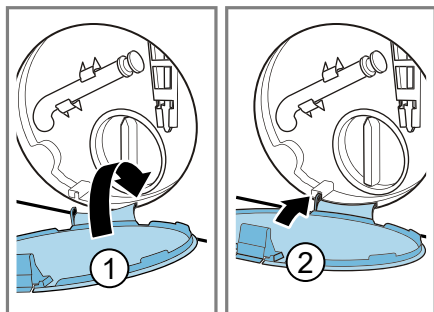

7. Stäng serviceluckan.

18.6 Rengöra öppningen i gummimanschetten

Kontrollera då och då att öppningen i gummimanschetten inte är igensatt, rengör om det behövs.

1. Öppna luckan.
2. Kontrollera att öppningen inte är igensatt, ta bort om det behövs.

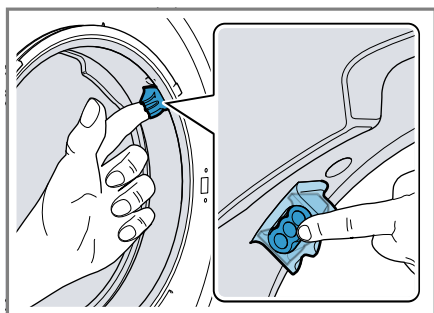

Notera: Använd inga spetsiga eller vassa föremål.

18.7 Rengöra avloppsslangen vid vattenlåset

1. Slå av maskinen.
2. Dra ur kontakten och gör maskinen strömlös.

3. Lossa slangklämman och dra försiktigt av avloppsslangen.

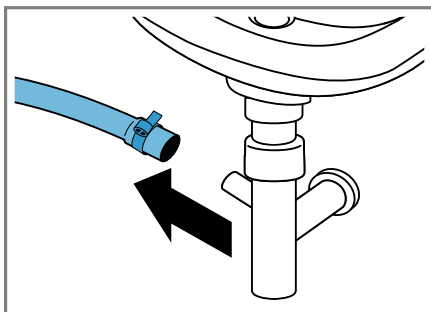

Det kan rinna ut restvatten.

4. Rengör avloppsslang och vattenläsanslutning.

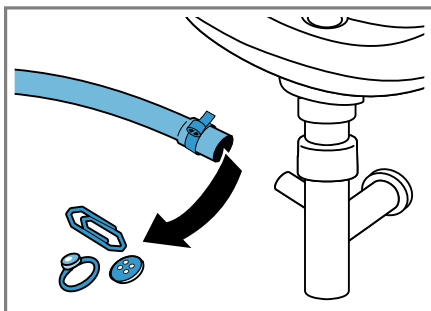

5. Sätt på avloppsslangen och säkra anslutningsstället med slangklämma.

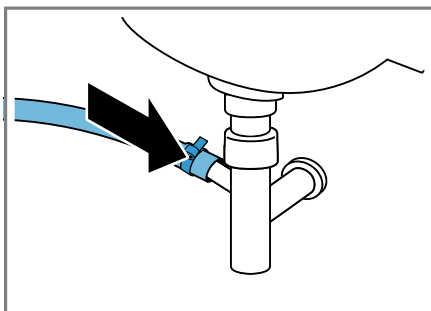

18.8 Rengör vattenanslutningens filter

Tömma vattenslangen

Töm avloppsslangen innan du rengör filtret.

1. Stäng vattenkranen.
2. Ställ in programmet **Bomull**.
3. Slå på och kör programmet ca 70 sekunder.
4. Slå av maskinen.
5. Dra ur kontakten och gör maskinen strömlös.

Rengöra filtret vid vattenkranen

Notera: Följ säkerhetsinformationen → Sid. 4 så att du undviker saksador → Sid. 10 och använd maskinen säkert.

Krav: Vattenslangen är tom.

1. Ta av vattenslangen från vattenkranen.

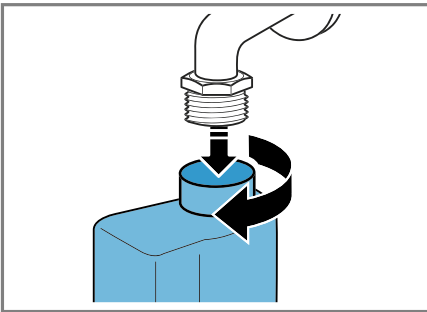

2. Rengör filtret med en liten borste.

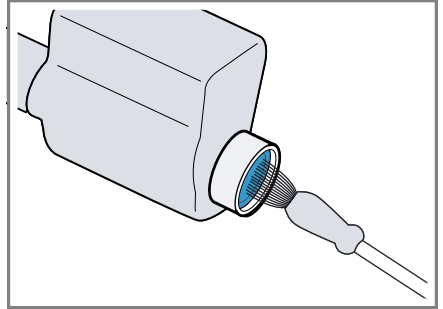

3. Anslut och täthetskontrollera vattenslangen.

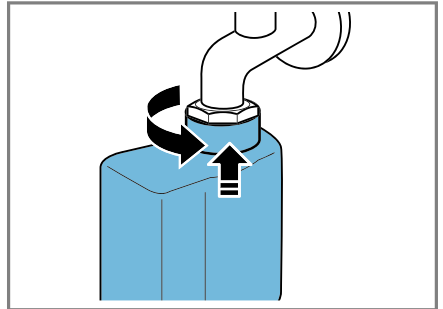

19 Avhjälpning av fel

Småfel på enheten kan du åtgärda själv. Använd informationen om felåtgärder innan du kontaktar service. Då slipper du onödiga kostnader.



VARNING!









Risk för elstötar!





Felinstallationer är farliga.



- ▶ Det är bara specialutbildad personal som får reparera maskinen.
- ▶ Maskinen får bara repareras med originalreservdelar.
- ▶ Om apparatens nätanslutningsledning blir skadad måste den för att risker ska förhindras bytas av tillverkaren eller dennes kundtjänst eller av en person med likvärdiga kvalifikationer.

Fel	Orsak och felsökning
Displayen slocknar och  blinkar.	Energisparläget är på. ▶ Tryck på någon av knapparna. ✓ Display lyser igen.
"E:30 / -80"	Avloppsröret eller avloppsslangen är igensatt. ▶ Rengör avloppsrör och avloppsslang.
	Avloppsröret eller -slangen är veckade eller klämda. ▶ Se till så att avloppsrör och -slang inte är veckade eller klämda.
	Avloppspumpen är igensatt. ▶ → "Rengöra avloppspumpen", Sid. 49
	Avloppsslangen är för högt ansluten. ▶ Montera avloppsslangen max. 1 m upp.
	Pumplocket är fel ihopsatt. ▶ Sätt ihop pumplocket rätt.
	För hög tvättmedelsdosering. ▶ Direktåtgärd: blanda 1 msk sköljmedel i 0,5 l vatten och häll blandningen i facket för manuell dosering (inte om du tvättar friluft-, sport- och dunkläder). ▶ Är den smarta doseringen på, minska basdoseringsmängden → Sid. 41. ▶ Minska tvättmedelsmängden nästa gång du tvättar med samma tvättmängd med manuell dosering.
	Otillåten avloppsslangförlängning monterad. ▶ Ta bort otillåtna avloppsslangförlängningar. Ansluta maskinen
"E:36 / -25 / -26"	Avloppspumpen är igensatt. ▶ → "Rengöra avloppspumpen", Sid. 49

Fel	Orsak och felsökning
"E:38 / -25 / -26"	<p>Avloppspumpen är igensatt.</p> <ul style="list-style-type: none"> ▶ → "Trumrengöring", Sid. 47 om felet visas på nytt, ▶ → "Rengöra avloppspumpen", Sid. 49 <p>Gummimanschettens inloppsöppning är igensatt.</p> <ul style="list-style-type: none"> ▶ → "Rengöra öppningen i gummimanschetten", Sid. 52
"E:10 / -00 / -10 / -20"	<p>Sen smarta doseringens pump är igensatt.</p> <ol style="list-style-type: none"> 1. Slå av maskinen. 2. Rengör pumpen. → "Rengöra tvättmedelsfacket", Sid. 47 3. Får du upp indikeringen igen, ring service. → "Kundtjänst", Sid. 66 <p>Notera: Du kan starta tvättprogrammet om du slår av den smarta doseringen och doserar manuellt. → "Knappar", Sid. 23</p>
	<p>Vattentrycket är lågt. Ingen avhjälpning möjlig.</p> <p>Filtret i vattenanslutningen är igensatt.</p> <ul style="list-style-type: none"> ▶ Rengör vattenanslutningens filter → Sid. 53. <p>Vattenkranen är stängd.</p> <ul style="list-style-type: none"> ▶ Öppna vattenkranen. <p>Vattenslangen är veckad eller klämd.</p> <ul style="list-style-type: none"> ▶ Se till så att vattenslangen inte är veckad eller klämd.
"E:35 / -10"	<p>Vatten i bottenråget.</p> <ul style="list-style-type: none"> ▶ Stäng vattenkranen. ▶ Ring service! → "Kundtjänst", Sid. 66 <p>Maskinen läcker.</p> <ul style="list-style-type: none"> ▶ Stäng vattenkranen. ▶ Ring service! → "Kundtjänst", Sid. 66
	<p>Du har inte skjutit in tvättmedelsfacket till anslaget.</p> <ul style="list-style-type: none"> ▶ Skjut in tvättmedelsfacket till anslaget. <p>Pumpen är inte isatt.</p> <ol style="list-style-type: none"> 1. Sätt i pumpen i tvättmedelsfacket. → "Rengöra tvättmedelsfacket", Sid. 47 2. Skjut in tvättmedelsfacket till anslaget.

Fel	Orsak och felsökning
	<p>För hög tvättmedelsdosering.</p> <ul style="list-style-type: none"> ▶ Direktåtgärd: blanda 1 msk sköljmedel i 0,5 l vatten och håll blandningen i facket för manuell dosering (inte om du tvättar friluft-, sport- och dunkläder). ▶ Är den smarta doseringen på, minska basdoseringsmängden → Sid. 41. ▶ Minska tvättmedelsmängden nästa gång du tvättar med samma tvättmängd med manuell dosering.
 lyser.	<p>För hög temperatur.</p> <ul style="list-style-type: none"> ▶ Vänta tills temperaturen sjunkit. ▶ → "Avbryta programmet", Sid. 39 <hr/> <p>För hög vattennivå.</p> <ul style="list-style-type: none"> ▶ Slå på programmet Urpumpning. <hr/> <p>Tvätt fastklämd i luckan.</p> <ol style="list-style-type: none"> 1. Öppna luckan igen. 2. Ta bort fastklämd tvätt. 3. Stäng luckan. 4. Tryck på  för att starta programmet.
 blinkar.	<p>Luckan är inte stängd.</p> <ol style="list-style-type: none"> 1. Stäng luckan. 2. Tryck på  för att starta programmet.
Övriga felkoder.	<p>Funktionsfel</p> <ul style="list-style-type: none"> ▶ Ring till kundtjänsten. → "Kundtjänst", Sid. 66
Apparaten fungerar inte.	<p>Kontakten sitter inte i.</p> <ul style="list-style-type: none"> ▶ Anslut apparaten till elnätet. <hr/> <p>Säkringen är defekt.</p> <ul style="list-style-type: none"> ▶ Kontrollera säkringen i säkringsboxen. <hr/> <p>Strömförsörjningen har fallit bort.</p> <ul style="list-style-type: none"> ▶ Kontrollera om rumsbelysningen eller andra apparater i rummet fungerar.
Programmet går inte i gång.	<p>Du har inte tryckt på .</p> <ul style="list-style-type: none"> ▶ Tryck på . <hr/> <p>Luckan är inte stängd.</p> <ol style="list-style-type: none"> 1. Stäng luckan. 2. Tryck på  för att starta programmet. <hr/> <p>Barnspärren är aktiverad.</p> <ul style="list-style-type: none"> ▶ → "Slå av barnspärren", Sid. 40 <hr/> <p>-  + är aktiverad.</p>

Fel	Orsak och felsökning
<p>Programmet går inte i gång.</p>	<p>► Kontrollera om -  + är aktiverad. → "Knappar", Sid. 23</p> <hr/> <p>Tvätt fastklämd i luckan.</p> <ol style="list-style-type: none"> 1. Öppna luckan igen. 2. Ta bort fastklämd tvätt. 3. Stäng luckan. 4. Tryck på  för att starta programmet. <hr/> <p>Du har inte skjutit in tvättmedelsfacket till anslaget.</p> <p>► Skjut in tvättmedelsfacket till anslaget.</p> <hr/> <p>Sen smarta doseringens pump är igensatt.</p> <ol style="list-style-type: none"> 1. Slå av maskinen. 2. Rengör pumpen. → "Rengöra tvättmedelsfacket", Sid. 47 3. Får du upp indikeringen igen, ring service. → "Kundtjänst", Sid. 66 <p>Notera: Du kan starta tvättprogrammet om du slår av den smarta doseringen och doserar manuellt. → "Knappar", Sid. 23</p>
<p>Det går inte att öppna luckan.</p>	<p> är aktiverat.</p> <p>► Fortsätt programmet genom att välja Centrifugering eller Urpumpning och trycka på  . → "Fortsätta programmet vid sköljstopp", Sid. 39</p> <hr/> <p>För hög temperatur.</p> <p>► Vänta tills temperaturen sjunkit.</p> <p>► → "Avbryta programmet", Sid. 39</p> <hr/> <p>För hög vattennivå.</p> <p>► Slå på programmet Urpumpning.</p>
<p>Tvättvattnet blir inte urpumpat.</p>	<p>Strömavbrott.</p> <p>► Öppna luckan med nödupplåsningen. → "Nödupplåsning", Sid. 64</p> <hr/> <p>Avloppsröret eller avloppsslangen är igensatt.</p> <p>► Rengör avloppsrör och avloppsslang.</p> <hr/> <p>Avloppsröret eller -slangen är veckade eller klämda.</p> <p>► Se till så att avloppsrör och -slang inte är veckade eller klämda.</p> <hr/> <p>Avloppspumpen är igensatt.</p> <p>► → "Rengöra avloppspumpen", Sid. 49</p> <hr/> <p> är aktiverat.</p>

Fel	Orsak och felsökning
Tvättvattnet blir inte ur-pumpat.	<ul style="list-style-type: none"> ▶ Fortsätt programmet genom att välja Centrifuge-ring eller Urpumpning och trycka på  . → "Fortsätta programmet vid sköljstopp", Sid. 39
	<p>Avloppsslangen är för högt ansluten.</p> <ul style="list-style-type: none"> ▶ Montera avloppsslangen max. 1 m upp.
	<p>Pumplocket är fel ihopsatt.</p> <ul style="list-style-type: none"> ▶ Sätt ihop pumplocket rätt.
	<p>För hög tvättmedelsdosering.</p> <ul style="list-style-type: none"> ▶ Direktåtgärd: blanda 1 msk sköljmedel i 0,5 l vatten och håll blandningen i facket för manuell dosering (inte om du tvättar friluft-, sport- och dunkläder). ▶ Är den smarta doseringen på, minska basdose-ringsmängden → Sid. 41. ▶ Minska tvättmedelsmängden nästa gång du tvättar med samma tvättmängd med manuell dosering.
	<p>Otillåten avloppsslangförlängning monterad.</p> <ul style="list-style-type: none"> ▶ Ta bort otillåtna avloppsslangförlängningar. Ansluta maskinen
Det kommer inte in något vatten. Tvätt-medlet spolat inte in i trumman.	<p>Du har inte tryckt på  .</p> <ul style="list-style-type: none"> ▶ Tryck på  .
	<p>Filtret i vattenanslutningen är igensatt.</p> <ul style="list-style-type: none"> ▶ Rengör vattenanslutningens filter → Sid. 53.
	<p>Vattenkranen är stängd.</p> <ul style="list-style-type: none"> ▶ Öppna vattenkranen.
	<p>Vattenslangen är veckad eller klämd.</p> <ul style="list-style-type: none"> ▶ Se till så att vattenslangen inte är veckad eller klämd.
Maskinen börjar cen-trifugera flera gånger.	<p>Obalanskontrollen fördelar tvätten flera gånger för att hantera obalansen i maskinen.</p> <ul style="list-style-type: none"> ▶ Inget fel - kräver ingen åtgärd.
	<p>Notera: Blanda stort och smått tvättgods i trumman när du lägger i. Olika stora textilier blir bättre fördela-de vid centrifugering.</p>
Maskinen ändrar pro-gramtiden under tvätt-processen.	<p>Programkörningen optimeras elektroniskt. Det kan ändra programtiden.</p> <ul style="list-style-type: none"> ▶ Inget fel - kräver ingen åtgärd.
	<p>Obalanskontrollen fördelar tvätten flera gånger för att hantera obalansen i maskinen.</p> <ul style="list-style-type: none"> ▶ Inget fel - kräver ingen åtgärd.

Fel	Orsak och felsökning
Maskinen ändrar programtiden under tvättprocessen.	<p>Notera: Blanda stort och smått tvättgods i trumman när du lägger i. Olika stora textilier blir bättre fördelade vid centrifugering.</p> <p>Skumkontrollen kör en extrasköljning vid för hög skumbildning.</p> <p>► Inget fel - kräver ingen åtgärd.</p>
Det syns inget vatten i trumman.	<p>Vattnet befinner sig så långt ned att du inte ser det.</p> <p>► Inget fel - kräver ingen åtgärd.</p> <p>► Fyll in te på något extra vatten i maskinen under drift.</p>
Trumryck vid programstart.	<p>Beror på ett internt motortest.</p> <p>► Inget fel - kräver ingen åtgärd.</p>
Maskinen vibrerar och vandrar vid centrifugering.	<p>Maskinen är inte rätt nivellerad.</p> <p>► Nivellera maskinen</p> <hr/> <p>Maskinfötterna är inte fixerade.</p> <p>► Fixera maskinfötterna. Nivellera maskinen</p> <hr/> <p>Transportsäkringarna är inte borttagna.</p> <p>► Ta bort transportsäkringarna</p>
Trumman snurrar, men det kommer inte in något vatten.	<p>Tvättmängdsavkänningen är på.</p> <p>► Inget fel - kräver ingen åtgärd.</p> <p>Notera: Tvättmängdsavkänningen kan ta upp till 2 minuter.</p>
Kraftig skumbildning.	<p>För hög tvättmedelsdosering.</p> <p>► Direktåtgärd: blanda 1 msk sköljmedel i 0,5 l vatten och håll blandningen i facket för manuell dosering (inte om du tvättar friluft-, sport- och dunkläder).</p> <p>► Är den smarta doseringen på, minska basdoseringsmängden → <i>Sid. 41</i>.</p> <p>► Minska tvättmedelsmängden nästa gång du tvättar med samma tvättmängd med manuell dosering.</p>
T1 i-DOS T2 i-DOS i-DOS-knappen fungerar inte.	<p>Det finns ingen smart dosering till programmet.</p> <p>► Inget fel - kräver ingen åtgärd.</p> <hr/> <p>Programkörningen tillåter inte smart dosering. Ingen avhjälpning möjlig.</p>
Uppnår inte högt centrifugeringsvarvtal.	<p>För lågt centrifugeringsvarvtal inställt.</p> <p>► Ställ in högre centrifugeringsvarvtal nästa tvättomgång.</p> <hr/> <p>Balanseringen utjämnar obalans genom att sänka centrifugeringsvarvtalet.</p>

Fel	Orsak och felsökning
Uppnår inte högt centrifugeringsvarvtal.	<p>► Fördela om tvätten i trumman.</p> <p>Notera: Blanda stort och smått tvättgods i trumman. Olika stora textilier blir bättre fördelade vid centrifugering.</p> <p>► Slå på programmet Centrifugering.</p>
Centrifugeringen går inte igång.	<p>Avloppsröret eller avloppsslangen är igensatt.</p> <p>► Rengör avloppsrör och avloppsslang.</p> <hr/> <p>Avloppsröret eller -slangen är veckade eller klämda.</p> <p>► Se till så att avloppsrör och -slang inte är veckade eller klämda.</p> <hr/> <p>Obalanskontrollen har avbrutit centrifugeringen på grund av ojämnt fördelat tvättgods.</p> <p>► Fördela om tvätten i trumman.</p> <p>Notera: Blanda stort och smått tvättgods i trumman. Olika stora textilier blir bättre fördelade vid centrifugering.</p> <p>► Slå på programmet Centrifugering.</p>
Brus-, väsljud.	<p>Tvättmedelsfacket spolats ur med trycksatt vatten.</p> <p>► Inget fel - normalt ljud vid användning.</p>
Långt, surrande ljud före tvätt- eller sköljmedelsstart.	<p>Det smarta dosersystemet doserar tvätt- eller sköljmedel.</p> <p>► Inget fel - normalt ljud vid användning.</p>
Kort, surrande ljud efter att du slagit på maskinen.	<p>Funktionstest av det smarta dosersystemet.</p> <p>► Inget fel - normalt ljud vid användning.</p>
Höga ljud vid centrifugering.	<p>Maskinen är inte rätt nivellerad.</p> <p>► Nivellera maskinen</p> <hr/> <p>Maskinfötterna är inte fixerade.</p> <p>► Fixera maskinfötterna. Nivellera maskinen</p> <hr/> <p>Transportsäkringarna är inte borttagna.</p> <p>► Ta bort transportsäkringarna</p>
Klapprande, rasslande ljud i avloppspumpen.	<p>Det har hamnat främmande föremål i avloppspumpen.</p> <p>► → <i>"Rengöra avloppspumpen"</i>, Sid. 49</p>
Slurpande, rytmiskt sugljud.	<p>Avloppspumpen är på, tvättlösningen blir inte urpumpad.</p> <p>► Inget fel - normalt ljud vid användning.</p>

Fel	Orsak och felsökning
Tvätten blir skrynklig.	<p>För högt centrifugeringsvarvtal.</p> <ul style="list-style-type: none"> ▶ Ställ in lägre centrifugeringsvarvtal nästa tvättomgång. <hr/> <p>För stor tvättmängd.</p> <ul style="list-style-type: none"> ▶ Minska tvättmängden nästa tvättomgång. <hr/> <p>Fel program valt för textiltypen.</p> <ul style="list-style-type: none"> ▶ Välj lämpligt program för textiltypen. → "Program", Sid. 26
Tvätten blir inte ordentligt centrifugerad. Tvätten är för blöt/fuktig.	<p>För lågt centrifugeringsvarvtal inställt.</p> <ul style="list-style-type: none"> ▶ Ställ in högre centrifugeringsvarvtal nästa tvättomgång. ▶ Slå på programmet Centrifugering. <hr/> <p>Avloppsröret eller avloppsslangen är igensatt.</p> <ul style="list-style-type: none"> ▶ Rengör avloppsrör och avloppsslang. <hr/> <p>Avloppsröret eller -slangen är veckade eller klämda.</p> <ul style="list-style-type: none"> ▶ Se till så att avloppsrör och -slang inte är veckade eller klämda. <hr/> <p>Obalanskontrollen har avbrutit centrifugeringen på grund av ojämnt fördelat tvättgods.</p> <ul style="list-style-type: none"> ▶ Fördela om tvätten i trumman. <p>Notera: Blanda stort och smått tvättgods i trumman. Olika stora textilier blir bättre fördelade vid centrifugering.</p> <ul style="list-style-type: none"> ▶ Slå på programmet Centrifugering. <hr/> <p>Balanseringen utjämnar obalans genom att sänka centrifugeringsvarvtalet.</p> <ul style="list-style-type: none"> ▶ Fördela om tvätten i trumman. <p>Notera: Blanda stort och smått tvättgods i trumman. Olika stora textilier blir bättre fördelade vid centrifugering.</p> <ul style="list-style-type: none"> ▶ Slå på programmet Centrifugering.
Det finns tvättmedelsrester på den fuktiga tvätten.	<p>Tvättmedel kan innehålla vattenolösliga rester som hanmar på tvätten.</p> <ul style="list-style-type: none"> ▶ Slå på programmet Sköljning. <hr/> <p>Olämpligt tvättmedel påfyllt i den smarta doseringens doserbehållare.</p> <ol style="list-style-type: none"> 1. Kontrollera om använt tvättmedel är lämpligt. → "Tvätt- och sköljmedel", Sid. 35

Fel	Orsak och felsökning
<p>Det finns tvättmedelsrester på den fuktiga tvätten.</p>	<p>2. Töm doserbehållaren. → <i>"Rengöra tvättmedelsfacket"</i>, Sid. 47</p> <p>3. Rengör doserbehållaren.</p> <p>4. Fyll på doserbehållaren igen. → <i>"Fylla på doserbehållaren"</i>, Sid. 40</p>
<p>Det finns tvättmedelsrester på den torra tvätten.</p>	<p>Basdoseringsmängden är felinställd.</p> <p>▶ Är den smarta doseringen på, minska basdoseringsmängden → Sid. 41.</p> <hr/> <p>Tvättmedel kan innehålla vattenolösliga rester som hanmar på tvätten.</p> <p>▶ Borsta av tvättgodset efter tvätt och före torktumling.</p>
<p>Dålig tvättverkan.</p>	<p>Olämpligt tvättmedel påfyllt i den smarta doseringens doserbehållare.</p> <p>1. Kontrollera om använt tvättmedel är lämpligt. → <i>"Tvätt- och sköljmedel"</i>, Sid. 35</p> <p>2. Töm doserbehållaren. → <i>"Rengöra tvättmedelsfacket"</i>, Sid. 47</p> <p>3. Rengör doserbehållaren.</p> <p>4. Fyll på doserbehållaren igen. → <i>"Fylla på doserbehållaren"</i>, Sid. 40</p> <hr/> <p>Basdoseringsmängden är felinställd.</p> <p>▶ Är den smarta doseringen på, minska basdoseringsmängden → Sid. 41.</p> <hr/> <p>Trögflytande tvätt- eller sköljmedel i den smarta doseringens doserbehållare.</p> <p>1. Kontrollera om använt tvättmedel är lämpligt. → <i>"Tvätt- och sköljmedel"</i>, Sid. 35</p> <p>2. Töm doserbehållaren. → <i>"Rengöra tvättmedelsfacket"</i>, Sid. 47</p> <p>3. Rengör doserbehållaren.</p> <p>4. Fyll på doserbehållaren igen. → <i>"Fylla på doserbehållaren"</i>, Sid. 40</p> <hr/> <p>Olämpligt tvättmedel påfyllt i den smarta doseringens doserbehållare.</p> <p>1. Kontrollera om använt tvättmedel är lämpligt. → <i>"Tvätt- och sköljmedel"</i>, Sid. 35</p>

Fel	Orsak och felsökning
Dålig tvättverkan.	<ol style="list-style-type: none"> 2. Töm doserbehållaren. → <i>"Rengöra tvättmedelsfacket", Sid. 47</i> 3. Rengör doserbehållaren. 4. Fyll på doserbehållaren igen. → <i>"Fylla på doserbehållaren", Sid. 40</i>
Home Connect fungerar inte som den ska.	<p>Olika orsaker är möjliga.</p> <ul style="list-style-type: none"> ▶ Gå till www.home-connect.com.
Ingen uppkoppling mot hemnätverket.	<p>Wi-Fi:n är av.</p> <ul style="list-style-type: none"> ▶ → <i>"Slå på maskinens Wi-Fi", Sid. 44</i> <p>Wi-Fi:n är på men det gick inte koppla upp mot hemnätverket.</p> <ol style="list-style-type: none"> 1. Se till så att hemnätverket är tillgängligt. 2. Koppla upp enheten mot hemnätverket igen. → <i>"Koppla upp maskinen mot WLAN-hemnätverket (Wi-Fi) med WPS-funktion", Sid. 41</i> → <i>"Koppla upp maskinen mot WLAN-hemnätverket (Wi-Fi) utan WPS-funktion", Sid. 42</i>
Det rinner vatten ur vattenslangen.	<p>Vattenslangen är inte ansluten ordentligt/åtdragen.</p> <ol style="list-style-type: none"> 1. Anslut vattenslangen ordentligt. Anslut vattenslangen 2. Dra åt skruvkopplingen.
Det rinner vatten ur avloppsslangen.	<p>Avloppsslangen är skadad.</p> <ul style="list-style-type: none"> ▶ Byt den skadade avloppsslangen. <p>Avloppsslangen är inte ansluten ordentligt.</p> <ul style="list-style-type: none"> ▶ Anslut avloppsslangen ordentligt. Avloppsanslutningar
Maskinen luktar illa.	<p>Fukt och tvättmedelsrester kan ge bakteribildning.</p> <ul style="list-style-type: none"> ▶ → <i>"Trumrengöring", Sid. 47</i> ▶ Om du inte ska använda maskinen, lämna lucka och tvättmedelsfack öppna så att restvattnet torkar ur.

19.1 Nödupplåsning

Luckupplåsning

Krav: Avloppspumpen är tom.

→ Sid. 49

1. **OBS!** Utrinnande vatten kan ge sårskador.
- ▶ Öppna inte luckan om du ser vatten innanför glaset.

Dra nödupplåsningen nedåt med ett verktyg och släpp den sedan.

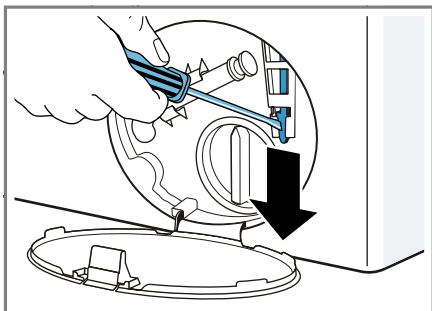

- ✓ Lucklåset öppnar.
2. Sätt i och snäpp fast serviceluckan.
3. Stäng serviceluckan.

20 Transport, lagring och avfallshantering

Här får du veta hur du ska förbereda din apparat för transport och lagring. Du får också veta hur du ska omhänderta begagnade apparater.

20.1 Demontera maskinen

1. Stäng vattenkranen.
2. → "Tömma vattenslangen", Sid. 53.
3. Slå av maskinen.
4. Dra ur kontakten till maskinen.

5. Töm ur ev. tvättlösning som finns kvar.
→ "Rengöra avloppspumpen", Sid. 49
6. Lossa slangarna.
7. Töm doserbehållarna.

20.2 Sätta i transportsäkringarna

Säkra maskinen med transportsäkringar vid transport för att undvika skador.

1. Ta bort de 4 täckpropparna.
– Använd en mejsel för att få bort täckpropparna, om det behövs.

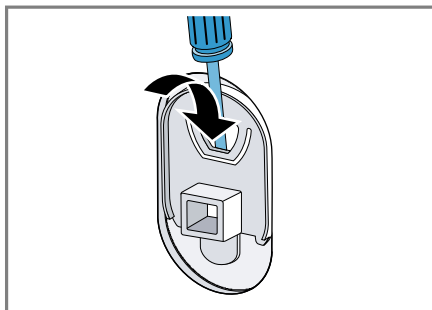

Spara täckpropparna.

2. Sätt i de 4 hylsorna.

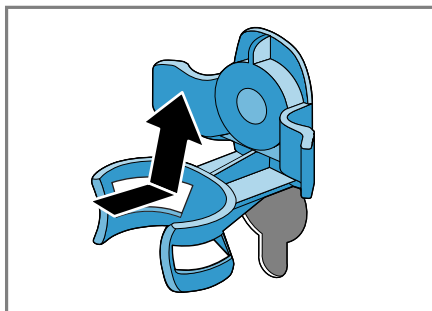

3. Sätt i alla skruvarna till de 4 transportsäkringarna och dra åt lite.

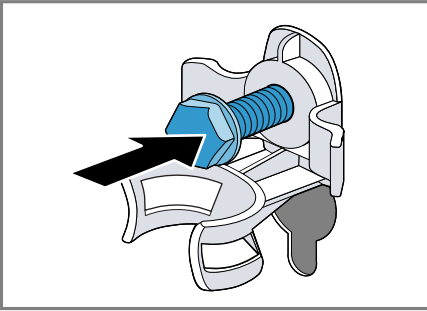

4. Sätt sladden i hållaren ① och dra åt alla 4 skruvarna till transportsäkringarna med skruvnyckel NV 13 ②.

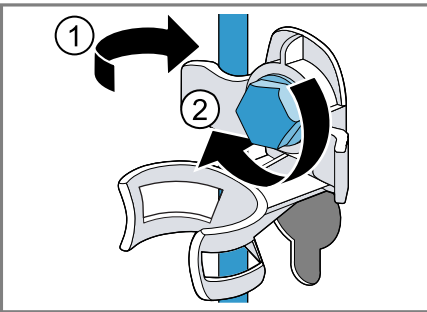

5. Sätt slangen i hållaren.

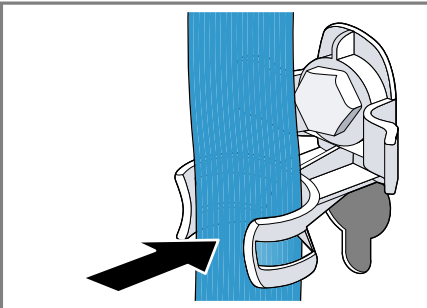

20.3 Använda maskinen igen

- Ta bort transportsäkringarna.

20.4 Omhändertagande av begagnade apparater

Genom en miljökompatibel avfallshantering kan värdefulla råmaterial återanvändas.

⚠ VARNING! Risk för hälsoskada!

Barn kan bli instängda i enheten, vilket kan medföra livsfara.

- Ställ inte upp apparaten bakom en dörr som kan blockera eller hindra öppningen av apparatluckan.
- Dra ur kontakten till uttjänta maskiner, kapa sladden och slå sönder lucklåset så att luckan inte går att stänga.

1. Ta ut nätanslutningsledningens stickkontakt.
2. Klipp av nätanslutningsledningen.
3. Omhänderta enheten miljövänligt.

Information om aktuell avfallshantering kan du få hos återförsäljare och kommun.



Denna enhet är märkt i enlighet med det europeiska direktivet 2012/19/EU om avfall som utgörs av eller innehåller elektroniska produkter (waste electrical and electronic equipment - WEEE).
Direktivet anger ramarna för inom EU giltigt återtagande och korrekt återvinning av uttjänta enheter.

21 Kundtjänst

Om du har frågor beträffande användningen, om du inte själv kan avhjälpa ett fel på apparaten eller om apparaten måste repareras ska du vända dig till vår kundtjänst.

Funktionsrelevanta originalreservdelar enligt gällande ekodesignförordning går att beställa från service minst 10 år efter lanseringen av maskinen inom EES.

Notera: Kundtjänstens åtgärder är kostnadsfria inom ramen för tillverkarens garantivillkor.

Utförligare information om garantitid och garantivillkor i ditt land finns hos service, återförsäljare eller på vår webbsajt.

När du kontaktar kundtjänsten behöver du ha apparatens produktnummer (E-nr.) och tillverkningsnummer (FD).

Kontaktuppgifterna till kundtjänsten finns i den medföljande kundtjänstföreteckningen eller på vår webbplats.

21.1 Produktnummer (E-nr.) och tillverkningsnummer (FD)

Produktnumret (E-nr.) och tillverkningsnumret (FD) står på maskinens typskylt.

Allt efter modell finns typskylten:

- på luckans insida.
- på serviceluckans insida.
- på maskinens baksida.

Skriv upp dina apparatuppgifter och telefonnumret till kundtjänsten så att du snabbt kan hitta dem.

21.2 AQUA-STOP-garanti

Förutom garantikrav gentemot säljare enligt köpeavtalet och förutom vår tillverkargaranti lämnar vi ersättning på följande villkor.

- Uppstår vattenskada till följd av fel i Aqua-Stop-systemet ersätter vi konsumentens skador. För att vattensäkerheten ska garanteras måste diskmaskinen anslutas till elnätet.
- Skadeståndsgarantin gäller under maskinens livstid.
- Garantikravet förutsätter att maskinen med Aqua-Stop har ställts upp och anslutits fackmässigt enligt våra instruktioner. Garantin omfattar också en fackmässigt monterad Aqua-Stop-förlängning (originaltillbehör). Vår garanti omfattar inte defekta framledningar eller armaturer fram till anslutningen av Aqua-Stop till vattenkranen.
- Maskiner med Aqua-Stop behöver i princip inte övervakas under gång och vattenkranen behöver inte stängas efter fullbordad diskning. Bara vid en längre frånvaro från din bostad, t.ex. vid flera veckors semester, måste vattenkranen stängas.

22 Förbrukningsvärden

Följande information anges enligt EU-förordningen om ekodesign. De angivna värdena för andra program än **Eco 40-60** är bara riktvärden framräknade enligt gällande standard EN60456. Den automatiska doserfunktionen var av då. Anvisning för jämförelsetest: slå av den automatiska doserfunktionen för att testa funktionen.

Program	Tvätt- mängd (kg)	Pro- gramtid (h:min) ¹	Effekt- för- bruk- ning (k- Wh/cy- kel) ¹	Vatten- för- bruk- ning (l/ cykel) ¹	Max- tempe- ratur (°C) 5 min. ¹	Centri- fuge- ringsva- rtal (v/ min) ¹	Rest- fuktig- het (%) ¹
Eco 40-60 ²	10,0	3:55	1,200	70,0	40	1600	44,00
Eco 40-60 ²	5,0	2:55	0,650	48,0	33	1600	44,00
Eco 40-60 ²	2,5	2:45	0,330	36,0	25	1600	44,00
Bomull 20°C	10,0	3:15	0,500	95,0	24	1600	46,00
Bomull 40°C	10,0	3:36	1,400	95,0	42	1600	46,00
Bomull 60°C	10,0	3:32	2,150	95,0	60	1600	46,00
Bomull 40°C + ↓	10,0	4:14	1,450	105,0	42	1600	46,00
Syntet 40°C	4,0	2:29	0,780	58,0	43	1200	30,00
Mix 40°C	4,0	1:00	0,650	44,0	41	1600	52,00
☞ Ylle/Hand- tvätt 30°C	2,0	0:41	0,200	40,0	25	800	25,00

¹ De verkliga värdena kan avvika pga. påverkan från vattentryck, -hårdhet och -inloppstemperatur, omgivningstemperatur, tvättgodsets typ, mängd och hur smutsigt det är, använt rengöringsmedel, effektmatningsvariationer och valda extrafunktioner.

² Testprogram enligt EU-förordningarna om ekodesign och energimärkning med kallvatten (15°C).

23 Tekniska data

Maskinhöjd	85,0 cm
Maskinbredd	60,0 cm
Maskindjup	64,0 cm
Vikt	73 kg ¹

¹ Allt efter apparatens utrustning

Maximal tvätt- mängd	10,0 kg
Spänning	220 - 240 V, 50 Hz
⇄ Minsta instal- lationsavsäkring	10 A
Märkeffekt	2300 W

¹ Allt efter apparatens utrustning

Effektförbrukning	<ul style="list-style-type: none">■ Av: 0,10 W■ Standbyläge: 0,50 W■ Tid till inställd nätverksstandby (Wi-Fi): 5 min.■ Uppkopplad standby (Wi-Fi): 1,50 min.
-------------------	--

Vattentryck	<ul style="list-style-type: none">■ Min.: 100 kPa (1 bar)■ Max.: 1000 kPa (10 bar)
-------------	---

Vattenslanglängd	150 cm
------------------	--------

Avloppsslanglängd	150 cm
-------------------	--------

Sladdlängd	210 cm
------------	--------

¹ Allt efter apparatens utrustning

Produkten innehåller ljuskällor i energieffektivitetsklass F. Ljuskällorna finns som reservdelar och det är bara behörig elektriker som får byta dem.

Mer information om din modell finns på Internet under <https://eprel.ec.europa.eu/>¹. Webbadressen

länkar till den officiella EU-produkt databasen EPREL vars webbadress inte var offentliggjord ännu vid tryckningen. Följ sedan anvisningarna för modellsökning. Modellbeteckningen framgår av tecknen före snedstreck i produktnumret (E-Nr.) på typskylten. Du hittar även modellbeteckningen på energimärkningens första rad.

24 Överensstämmelseförklaring

Robert Bosch Hausgeräte GmbH intygar att enheten med Home Connect-funktion uppfyller grundkraven samt övriga gällande bestämmelser i direktiv 2014/53/EU.

Ett utförligt RED-överensstämmelseintyg finns på Internet under www.bosch-home.com på din enhets produktsida bland övrig dokumentation.



2,4 GHz-bandet: max. 100 mW
5 GHz-bandet: max. 100 mW

	BE	BG	CZ	DK	SV	EE	IE	msk
	ES	FR	HR	IT	CY	LV	LT	LU
	HU	MT	NL	AT	PL	PT	RO	SI
	SK	FI	SE	UK	NO	CH	TR	

5 GHz-WLAN (Wi-Fi): bara för inomhusanvändning.

¹ Gäller bara för länder inom den europeiska ekonomiska sfären



Thank you for buying a Bosch Home Appliance!

Register your new device on MyBosch now and profit directly from:

- **Expert tips & tricks for your appliance**
- **Warranty extension options**
- **Discounts for accessories & spare-parts**
- **Digital manual and all appliance data at hand**
- **Easy access to Bosch Home Appliances Service**

Free and easy registration – also on mobile phones:

www.bosch-home.com/welcome



Looking for help? You'll find it here.

Expert advice for your Bosch home appliances, help with problems or a repair from Bosch experts.

Find out everything about the many ways Bosch can support you:

www.bosch-home.com/service

Contact data of all countries are listed in the attached service directory.

Robert Bosch Hausgeräte GmbH

Carl-Wery-Straße 34

81739 München

GERMANY

www.bosch-home.com



9001564758 (010330)

SV