

fr-ca Manuel d'utilisation et d'entretien, Instructions d'installation

Lava-Linge
WAW285H2UC



Bienvenue à votre nouvelle laveuse!

Nous vous félicitons pour l'acquisition de votre nouvelle laveuse Bosch. Nous sommes convaincus que vous apprécierez sa performance et sa fiabilité supérieures.

N'hésitez pas à contacter notre service après-vente si vous avez des questions ou des commentaires à propos de votre nouvelle laveuse.

Merci d'avoir choisi Bosch.

Visitez notre site web à www.bosch-home.com/us (USA) ou www.bosch-home.com/ca (CANADA) pour de plus amples renseignements et pour voir une sélection de nos produits.

Table des matières

Informations importantes	5	Connexion au réseau domestique et à l'appli Home Connect	29
Renseignements sur les achats	5	Activer/désactiver le Wi-Fi	30
Service après-vente	5	Réinitialisation des paramètres réseau	31
Votre laveuse est prévue pour	6	Mise à jour logicielle	31
Définitions de sécurité	6	Remarque sur la protection des données	31
CONSIGNES DE SÉCURITÉ IMPORTANTES	7	Déclaration de conformité	32
.....	8	Déclarations FCC/IC pour le module Wi-Fi®	32
Introduction à votre nouvelle laveuse	9	Linge	33
Fonctions standards et renseignements utiles	9	Préparation de la lessive	33
Fonctions spéciales	9	Trier le linge	33
Utilisation écoresponsable de la laveuse	9	Identification et traitement des taches	34
Dimensions	11	Détergents de lessive et additifs	35
Dimensions de la laveuse	11	Ajout de la quantité appropriée de détergent HE	35
Longueur du cordon d'alimentation et des boyaux d'alimentation en eau	11	Tableau de sélection de programmes	36
Types d'installation	11	Amidonage	38
INSTRUCTIONS D'INSTALLATION	14	Teinture/décoloration	38
Introduction	14	Trempage	38
Outils requis	14	Réglages du programme en option	39
Élimination des déchets	14	EcoPerfect™	39
Pièces fournies avec la laveuse	15	Prewash (Prélavage)	39
Installation sur un piédestal avec tiroir	16	Rinse Plus (Rinçage Plus)	39
Liste de contrôle pour l'installation	16	Remote Start (Démarrage à distance)	39
Importance d'une installation sur un plancher solide et de niveau	16	Finish in (Terminé dans)	39
Retirez les boulons de transport.	16	Spin Speed (Vitesse d'essorage)	39
Raccordements d'eau	17	Temperature (Température)	39
Mise de niveau de la laveuse	19	SpeedPerfect®	39
Raccordement électrique	20	Stains (Taches)	40
Transport de la laveuse	21	Réglages de l'électroménager	41
Se familiariser avec votre appareil	22	Child lock (Verrou pour enfant)	41
Panneau de commande	22	Activation du mode réglage	41
Zone d'affichage	23	Quitter le mode réglage	41
Instructions d'utilisation	25	Nettoyage et entretien	42
Avant la première utilisation de la laveuse	25	Nettoyage de l'extérieur de la laveuse	42
Avant de charger votre première brassée.	25	Nettoyage du tambour	42
Utilisation du sélecteur de programme pour choisir un cycle de lavage	25	Détartrage de la laveuse	42
Sélection des réglages du programme en option	25	Nettoyage du tiroir du bac de détergent	42
Chargement du linge	25	Nettoyage des tamis d'admission d'eau	42
Remplissage des bacs de détergent et d'additif	26	Nettoyage de la pompe de drainage	43
Démarrage du programme	27	Dépannage	45
Sélection d'un programme différent	27	Déverrouillage d'urgence de verrou de porte	45
Faire une pause/Ajouter un vêtement au cycle	27	Dépannage général	45
Annulation du programme	27	Renseignements concernant le panneau d'affichage	48
Fin du programme	27		
Retrait de la lessive/mise à l'arrêt de la laveuse	27		
Home Connect®	29		
Appel du menu Home Connect	29		

Vous trouverez des renseignements supplémentaires sur les produits, les accessoires, les pièces de rechange et les réparations à **www.bosch-home.com/us (USA) ou www.bosch-home.ca (Canada)** et dans le magasin en ligne **www.bosch-home.com/us/store**

Questions?

1-800-944-2904

www.bosch-home.com/us (USA)

www.bosch-home.ca (Canada)

1901 Main Street, Suite 600

Irvine, CA 92614

Nous nous ferons un plaisir de vous servir!

Informations importantes

Renseignements sur les achats

Veillez prendre quelques minutes pour consigner les renseignements de base suivants sur votre laveuse Bosch neuve.

Cette information vous sera utile si jamais vous avez besoin de communiquer avec le service après-vente ou de commander des accessoires ou des pièces de rechange.

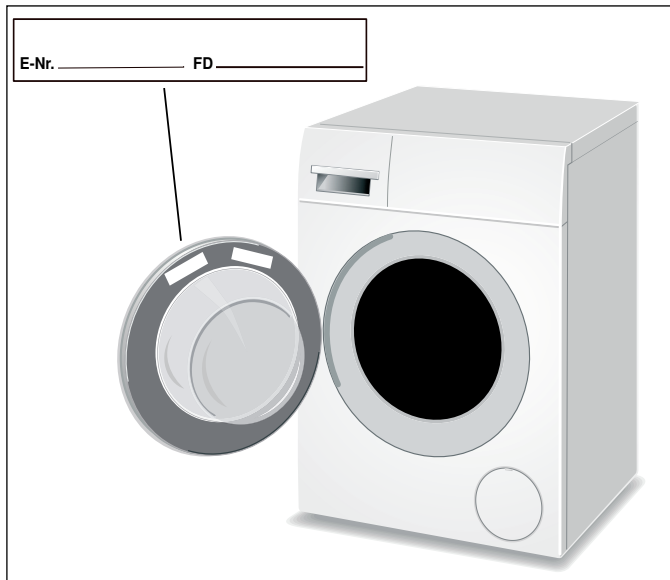

Le **E-Nr.** (numéro de modèle) et le numéro **FD** (série) se trouvent sur l'étiquette de la plaque signalétique ou dans l'application Home Connect sous Informations sur l'appareil.

voir l'illustration

Le numéro de modèle comprend un tiret et un numéro à deux chiffres (p. ex., « /27 »). Veuillez prendre le soin d'inclure le dernier numéro à 2 chiffres quand vous inscrivez le numéro de modèle. Cela nous aidera à assurer que les pièces dont vous pourriez avoir besoin correspondent bien à votre machine.

Date d'achat : ___/___/____

Lieu d'achat : _____

E-Nr. : _____/____ (ex. : WAW28xxxUC/01)

FD : _____-_____ (p. ex. : 9709|90007)

Le fabricant se réserve le droit d'apporter des modifications à ce produit ou ce manuel sans préavis.

Service après-vente

La laveuse n'exige aucun soin spécial hormis l'entretien et les soins dont il est question dans le présent manuel. En cas de problème avec la laveuse, veuillez consulter.

→ *Dépannage; Page 45*

Si le problème persiste et qu'une réparation s'avère nécessaire, communiquez avec le revendeur, l'installateur ou un centre de réparation autorisé. Ne tentez pas de réparer vous-même l'appareil électroménager.

Service après-vente Bosch
1-800-944-2904

Ou par courriel
BSH Home Appliances Corporation
1901 Main Street, Suite 600
Irvine, CA 92614

Pour tout contact par écrit ou par téléphone, veuillez avoir les renseignements suivants :

- E-Nr. (numéro de modèle, par exemple : WAW28xxxUC/01)
- FD (numéro de série, par exemple : 9709|90007)
- Date d'achat original (reçu peut être requis)
- Date à laquelle le problème s'est produit
- Explication du problème

Pour toute communication écrite, veuillez inclure un numéro de téléphone de jour et une copie de la facture de vente.

Lorsque vous communiquez avec le service après-vente par téléphone, ayez à portée de main le numéro de modèle **E-Nr.** et le numéro de série **FD**. Cette information nous aidera à fournir le meilleur soutien pour la laveuse. Des renseignements supplémentaires sont offerts sur le site Web.

www.bosch-home.com/us (USA) ou www.bosch-home.com/ca (Canada)

Votre laveuse est prévue pour

- Utilisation résidentielle seulement dans un environnement non commercial.
- Utilisez la laveuse uniquement avec des tissus lavables.
- Lavage avec eau de robinet froide et chaude ordinaire (maximum 140 °F/60 °C) et détergents et produits de nettoyage offerts dans le commerce qui conviennent aux laveuses.
- **Nous recommandons des détergents haute efficacité (HE), car ils sont conçus pour optimiser le rendement de la laveuse à chargement frontal. La non utilisation de détergents HE pourrait entraîner des problèmes, notamment une production excessive de mousse, un allongement des cycles de lavage ou une dégradation du rendement de lavage.**
- Lorsque vous dosez les détergents/détachants/ produits de soins de vêtements, respectez sans faute les instructions du fabricant.
- Conditions de fonctionnement :
Températures minimales/maximales admissibles :
41-95 °F/5-35 °C
Humidité relative : moins de 95 %
- Installation par des installateurs qualifiés.
- L'installation doit se faire en conformité avec toutes les exigences réglementaires; en cas de doute, confiez l'installation de l'appareil électroménager à un spécialiste qui connaît bien ces exigences.

AVIS : N'utilisez pas de javellisant ! → *Instructions d'utilisation; Page 25*

Avant d'utiliser l'appareil, lisez les instructions d'utilisation et d'installation et toutes les autres informations fournies avec l'appareil et agissez en conséquence.
Conservez tous les documents pour consultation ultérieure.

Définitions de sécurité

Des renseignements de sécurité importants sont présentés dans le présent manuel et sur les étiquettes d'avertissement apposées sur la laveuse.

Nous utilisons des symboles et des rubriques pour indiquer les sections où vous devez être prudent pour éviter des blessures ou des dommages matériels. Veuillez prendre le temps de vous familiariser avec chacun de ces symboles et leur signification avant de continuer.

▲ AVERTISSEMENT

Ceci indique des risques de blessures graves ou mortelles en cas de non-respect de cette mise en garde.

▲ ATTENTION

Ceci indique des risques de blessures légères ou de gravité moyenne en cas de non-respect de cet avertissement.

AVIS : Ceci indique un risque de dommages à l'appareil électroménager ou matériels en cas de non-respect de cet avertissement.

Conseil : Ce symbole est utilisé pour attirer l'attention de l'utilisateur sur des sujets importants.

CONSIGNES DE SÉCURITÉ IMPORTANTES

LISEZ ET CONSERVEZ CES INSTRUCTIONS

AVERTISSEMENT

Correctement entretenue, votre nouvel électroménager a été conçu pour être sécuritaire et fiable. Lisez toutes les instructions attentivement avant l'utilisation. Ces consignes réduiront le risque de brûlure, d'électrocution, d'incendie et de blessure. Lorsque vous utilisez des électroménagers, il importe de suivre les précautions de sécurité de base, y compris celles comprises dans les pages suivantes.

Examinez l'électroménager après l'avoir déballé. Dans l'éventualité de dommages en cours de transport, ne branchez pas l'électroménager.

AVERTISSEMENT

POUR RÉDUIRE LE RISQUE D'INCENDIE, D'ÉLECTROCUTION, DE BLESSURE GRAVE OU DE MORT LORSQUE VOUS UTILISEZ LA LAVEUSE, SUIVEZ LES PRÉCAUTIONS DE BASE Y COMPRIS CE QUI SUIT

- les laveuses Bosch sont accompagnées d'un manuel d'utilisation et d'entretien comprenant des instructions d'installation. Lire et comprendre toutes les instructions avant d'utiliser la laveuse.
- Ne lavez pas d'articles qui ont été auparavant nettoyés, lavés, trempés ou salis à l'essence, aux solvants de nettoyage à sec, ou autres produits inflammables ou explosifs susceptibles de dégager des vapeurs pouvant s'enflammer ou exploser.
- Ne versez pas d'essence, de solvants de nettoyage à sec ou autres produits inflammables ou explosifs dans l'eau de lavage. Ces produits dégagent des vapeurs pouvant s'enflammer ou exploser.
- Dans certaines conditions, de l'hydrogène gazeux peut se dégager d'un circuit d'eau chaude n'ayant pas été utilisé pendant deux semaines ou plus. L'HYDROGÈNE GAZEUX EST DE NATURE EXPLOSIVE. Si le circuit d'eau chaude n'a pas été utilisé pendant une telle durée, ouvrez tous les robinets d'eau chaude et laissez l'eau couler pendant plusieurs minutes avant d'utiliser la laveuse. Tout l'hydrogène gazeux accumulé sera ainsi évacué. Ce gaz est inflammable, ne fumez pas et n'utilisez pas une flamme nue durant cette opération.
- Avant la mise hors service ou au rebut de l'appareil électroménager, déposez la porte pour empêcher les enfants de se cacher ou de jouer à l'intérieur. Enlevez aussi le cordon d'alimentation ou la fiche.
- Ne laissez personne monter, se pencher ou se suspendre à toute partie de la laveuse, y compris sur les composants protubérants comme la porte de la laveuse ou une tablette coulissante.
- Faites preuve de vigilance lorsque vous drainez l'eau chaude du tambour, par exemple lors de l'entretien de la pompe ou lorsque vous utilisez la procédure d'ouverture de porte d'urgence.
- Ne passez pas la main dans la laveuse alors que le tambour tourne encore.

- Ne touchez pas aux commandes pour les modifier.
- Ne réparez pas ou ne remplacez pas les pièces de l'appareil électroménager, et ne tentez aucune réparation sauf celles spécifiées dans les instructions du manuel d'entretien.
- N'utilisez pas de pièces de rechange qui n'ont pas été recommandées par le fabricant (par exemple, des pièces fabriquées à l'aide d'une imprimante 3D)
- Débranchez toujours la laveuse de la source d'alimentation avant d'entreprendre une réparation quelconque. Débranchez le cordon d'alimentation en le saisissant par la fiche et non par le cordon.
- Ne lavez pas de matériaux en fibre de verre (comme des rideaux ou des couvre-fenêtres composés de matériaux de fibre de verre) dans la laveuse. De petites particules pourraient rester dans la laveuse et adhérer aux textiles lors des lessives subséquentes, ce qui pourrait irriter la peau.
- Lisez et suivez toujours les instructions du fabricant des détergents et des produits de nettoyage, des assouplissants et des éliminateurs d'électricité statique que vous utilisez. Tenez compte de tous les avertissements et précautions.
- N'installez pas ou n'entrez pas la laveuse dans un endroit exposé aux intempéries. Les tuyaux et les pièces internes pourraient être endommagées s'ils sont exposés à des températures glaciales.
- N'utilisez pas la laveuse si son cordon d'alimentation est usé ou si sa fiche est lâche.
- Utilisez la laveuse uniquement pour l'emploi auquel elle est destinée.
- Respectez toujours les instructions de soins des tissus recommandées par le fabricant du vêtement.
- Vérifiez régulièrement les raccords des tuyaux de remplissage pour vous assurer qu'ils sont bien serrés et ne fuient pas.
- Assurez-vous que tous les raccordements d'eau de la laveuse sont dotés de robinets d'arrêt facilement accessibles lors de l'utilisation normale de la laveuse. Fermez les deux robinets au cours des périodes d'inutilisation de la laveuse et avant de quitter pour des périodes prolongées comme des vacances afin de réduire les risques de dommages par eau dans l'éventualité d'une fuite. Rouvrez les robinets d'arrêt avant de réutiliser la laveuse.
- N'utilisez pas la laveuse si des pièces sont manquantes ou brisées.
- N'utilisez pas la laveuse jusqu'à ce que vous soyez certain que :
 - la laveuse a été installée selon les instructions d'installation.
 - tous les raccordements d'eau, de drainage, d'alimentation et de mise à la terre soient conformes à tous les règlements locaux et/ou autres règlements et exigences en vigueur.

- Certaines pièces internes ne sont pas mises à la terre de façon intentionnelle et peuvent présenter un risque d'électrocution lors de réparations. Personnel de réparation - NE TOUCHEZ PAS aux pièces suivantes alors que l'appareil électroménager est sous tension : vannes d'admission, pompe de vidange, dissipateur thermique du contrôleur du moteur ou carte de circuits imprimés.
- Consultez les instructions d'installation dans le présent manuel pour les exigences de mise à la terre.
- Les CONSIGNES DE SÉCURITÉ IMPORTANTES et les AVERTISSEMENTS figurant au présent manuel ne couvrent pas toutes les conditions qui peuvent se produire. Il faut faire preuve de bon sens, de prudence et de soins au moment d'installer ou d'utiliser la laveuse et d'en faire l'entretien.
- Communiquez toujours avec le revendeur, le distributeur, l'agent de réparation ou le fabricant en cas de problèmes ou de situations difficiles à comprendre.
- Suivez les consignes de sécurité dans les INSTRUCTIONS D'INSTALLATION et les INSTRUCTIONS D'UTILISATION.

AVERTISSEMENT

AVERTISSEMENTS POUR LES ENFANTS ET ANIMAUX DOMESTIQUES

- Ne laissez pas les enfants et animaux jouer sur l'appareil ou à l'intérieur de celui-ci.
 - Une surveillance renforcée des enfants est impérative quand l'appareil est utilisé à proximité des enfants.
 - Assurez-vous d'utiliser toutes les fonctions de verrouillage/de sécurité à l'intention des enfants dont est doté l'appareil et assurez-vous de mettre à l'**arrêt** l'appareil lorsqu'il ne sert pas.
 - Les appareils ne sont pas destinés à une utilisation par des enfants, toutefois lorsque les enfants sont assez grands pour pouvoir les utiliser, c'est aux parents ou aux tuteurs légaux qu'il incombe de s'assurer qu'ils sont formés par des personnes qualifiées sur les pratiques sécuritaires à adopter.
 - Tenez tous les produits d'aide au nettoyage (y compris les détergents, les javellisants et les assouplissants) hors de la portée des enfants.
 - Pour réduire le risque d'empoisonnement ou de brûlures chimiques, gardez tous les produits de nettoyage hors de la portée des enfants.
 - Éloignez les animaux domestiques de l'appareil.
-

AVERTISSEMENT

AVERTISSEMENT ISSU DE LA PROPOSITION 65

Ce produit pourrait contenir un produit chimique reconnu par l'État de la Californie comme cancérigène ou ayant des effets nocifs sur la reproduction. Par conséquent, vous pourriez devoir apposer l'étiquette suivante sur l'emballage du produit comme requis par la Californie :

**AVERTISSEMENT ISSU DE LA PROPOSITION 65
DE L'ÉTAT DE LA CALIFORNIE :**

 **AVERTISSEMENT**

Cancérigène et effets nocifs sur la reproduction -

www.P65Warnings.ca.gov

CONSERVEZ CES INSTRUCTIONS!

Conserver ces instructions pour référence ultérieure et en cas de changement de propriétaire. Le manuel doit toujours accompagner la laveuse.

Introduction à votre nouvelle laveuse

▲ AVERTISSEMENT

RISQUE DE FEU, D'ÉLECTROCUTION. OU DE BLESSURE

Pour réduire le risque d'incendie, d'électrocution ou de blessure, lisez les CONSIGNES DE SÉCURITÉ IMPORTANTES de ce manuel avant d'installer ou d'utiliser cet électroménager.

→ **CONSIGNES DE SÉCURITÉ IMPORTANTES**; Page 7

Fonctions standards et renseignements utiles

Merci d'avoir choisi Bosch pour vos besoins en matière de buanderie.

Veuillez lire et respecter les instructions d'utilisation et d'entretien, les consignes de sécurité importantes et de dépannage présentées dans le présent manuel.

Conservez le présent manuel pour référence ultérieure.

Fonctions normales

- Certifié ENERGY STAR® pour économiser l'énergie, économiser de l'argent et protéger l'environnement.
- Tambour de grande capacité 17.6 lb (8 kg) (pour brassées de coton ordinaire).
- Faibles niveaux de bruit de lavage et d'essorage.
- Grande ouverture de porte, angle d'ouverture de 180 degrés.

Qualité testée

Chaque laveuse Bosch a fait l'objet d'essais complets avant de quitter l'usine. Par conséquent, il se peut qu'une petite quantité d'eau résiduelle demeure dans le tambour de lavage. Nous recommandons d'exécuter le cycle **Drum Clean (Nettoyage du tambour)** pour enlever cette eau avant de laver la première brassée.

→ *Avant de charger votre première brassée.*; Page 25

Site Web

Visitez notre site web à l'adresse www.bosch-home.com/us (USA) or www.bosch-home.com/ca (Canada) pour de plus amples renseignements et pour voir une sélection de nos produits.

À propos de ce manuel

Il se peut que ces instructions de fonctionnement et d'installation s'appliquent à plusieurs modèles de laveuses. Les illustrations pourraient afficher des détails qui diffèrent de votre modèle particulier.

Lisez le manuel d'utilisation. Il contient des renseignements utiles à propos de la sécurité, de l'installation et du fonctionnement de votre appareil électroménager neuf.

Ce faisant, vous pourrez gagner du temps, installer et utiliser la laveuse correctement et améliorer votre satisfaction générale envers l'appareil électroménager neuf.

Fonctions spéciales

- Le réglage des brassées fait correspondre la consommation d'eau et d'énergie à chaque cycle selon la quantité de détergent détectée dans le tambour et le type de tissu.
La fonction de réglage des brassées s'exécute automatiquement pour maintenir aussi bas que possible la consommation d'énergie et d'eau. Le capteur de niveau d'eau s'assure que le niveau d'eau est correct pour la lessive et le cycle sélectionné.
- Le système de détection de brassée non équilibrée automatique fait tourner la lessive plusieurs fois pour assurer une répartition égale du linge.
Si la brassée n'est pas distribuée de façon égale, la vitesse d'essorage est réduite, ou l'essorage de la brassée est arrêtée pour des raisons de sécurité.
Dans le cycle Wool (laine), le cycle d'essorage est tenté seulement deux fois afin d'éviter le feutrage.

Utilisation écoresponsable de la laveuse

La laveuse neuve Bosch est conçue pour utiliser de façon très efficace l'eau, l'énergie et le détergent pour réduire les coûts de fonctionnement, préserver les ressources et protéger l'environnement.

- Utilisez le volume maximum pour la brassées du programme approprié.
- Évitez d'utiliser trop de détergent.
- N'ajoutez pas de pré-lavage pour le linge normalement sale.
- Économisez énergie et détergent lorsque vous faites une brassée légèrement et normalement sale.
- **Renseignements concernant la consommation d'électricité :**

L'écran présente des renseignements concernant la consommation d'électricité relative pour le programme sélectionné.

Plus de témoins s'allument, plus importante sera la consommation énergétique du programme.

Cette fonction vous permet de comparer les niveaux de consommation des différents programmes lorsque vous choisissez les paramètres et de choisir les

réglages pour économiser l'énergie et l'eau pour le programme sélectionné.

- **Mode économie d'énergie** : L'éclairage de l'écran s'éteint après quelques minutes et Start/Pause (Démarrage/Pause) clignote. Pour activer l'écran, appuyez sur n'importe quelle touche.
Le mode économie d'énergie n'est pas activé si un programme est en cours d'exécution.
L'appareil électroménager ne s'éteindra pas automatiquement si le Wi-Fi est activé (désactivation de la fonction de mise hors tension automatique).
- Si le linge est par la suite séché dans une sècheuse, sélectionnez la vitesse d'essorage selon les instructions du fabricant de la sècheuse.

Dimensions

Dimensions de la laveuse

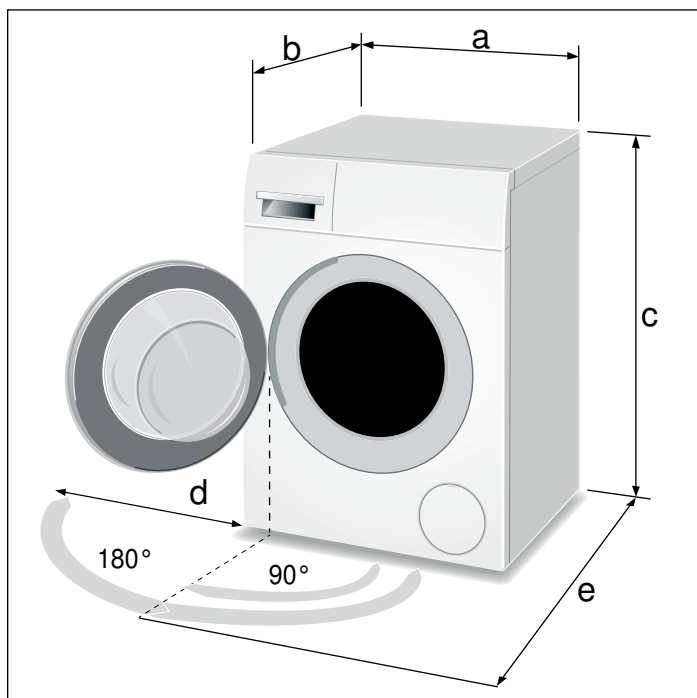

Étiquette	Dimension	U.S.	Métrique
a	largeur	23,6 po	60 cm
b	profondeur (jusqu'à l'avant de la porte)	25 po	64 cm
c	hauteur (minimum*)	33,2 po	85 cm
	hauteur (maximum*)	33,8 po	86 cm
d	dégagement latéral (porte ouverte à 180°)	15,8 po	40 cm
e	profondeur (porte ouverte à 90°)	42,5 po	108 cm
Poids	approximatif	164 lb	77,2 kg

* la hauteur de la laveuse dépend du degré de déploiement des pieds à hauteur réglable.

Longueur du cordon d'alimentation et des boyaux d'alimentation en eau

	À gauche de la laveuse*		À droite de la laveuse*	
	Impérial	Métrique	Impérial	Métrique
Cordon d'alimentation électrique	40 po	102 cm	57 po	145 cm
Tuyaux d'alimentation en eau	43 po	109 cm	28 po	71 cm
Tuyau de drainage	19 po	48 cm	40 po	102 cm

* Toutes les distances sont mesurées à partir du côté indiqué en faisant face à la laveuse.

Types d'installation

Laveuse et sècheuse superposées

Une sècheuse Bosch de mêmes dimensions peut être empilée sur le dessus de la laveuse pour économiser de l'espace.

⚠ ATTENTION

- Utilisez uniquement la trousse de superposition de sècheuse indiqué dans le manuel d'utilisation de la sècheuse Bosch dans la section accessoires.
- N'empilez pas la laveuse sur le dessus de la sècheuse.
- N'empilez pas la laveuse sur une autre laveuse.
- Assurez-vous que les boulons de transport de la laveuse ont été retirés et que la laveuse ne vibre pas excessivement.

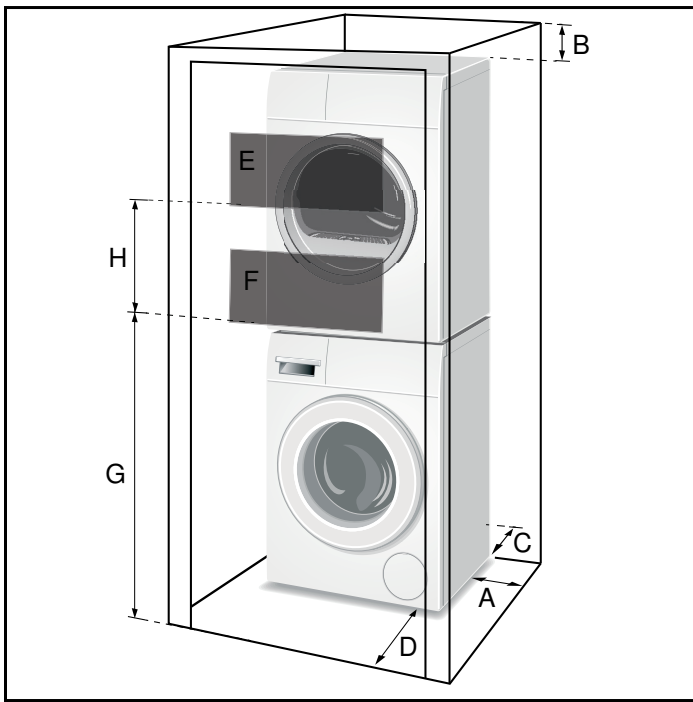

Autonome (montré) ou en tandem

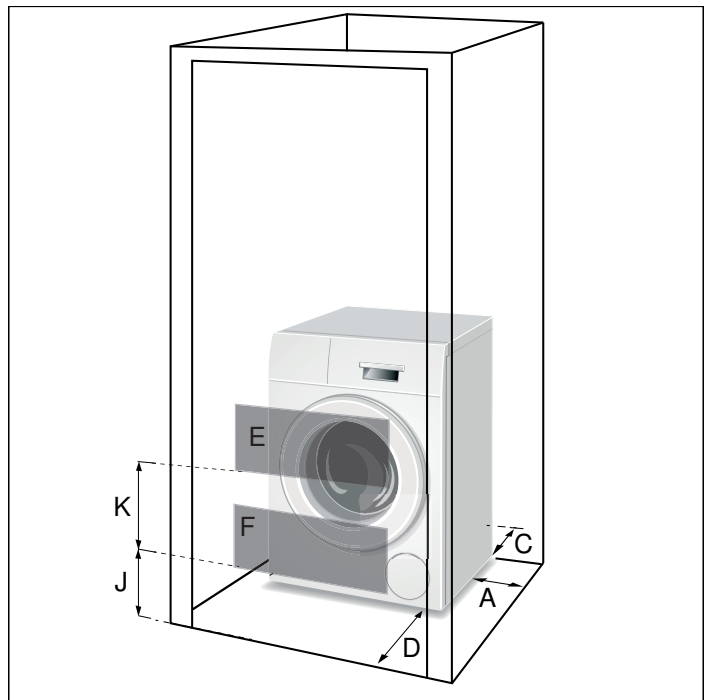

Exigences de dégagement (minimums)

A Les deux	Côtés	0,6 po	1,5 cm
B	Dessus	6,3 po	16 cm
C	Arrière*	2,5 po	6,4 cm
D	Avant	2,4 po	6,1 cm

* Dégagement arrière aussi près du mur que ne le permet le raccordement d'eau ou le système de ventilation. En mode superposé, il faut un dégagement plus important à l'arrière pour la ventilation de la sécheuse.

Zone de ventilation (minimum)

E	Dessus	63 po ²	404 cm ²
F	Bas	63 po ²	404 cm ²

Dégagement pour la ventilation (actuel, pas les dimensions minimums)

G	37 po	94 cm
H	26 po	66 cm
J	3 po	7,6 cm
K	29 po	73 cm

Sous le comptoir (préféré)

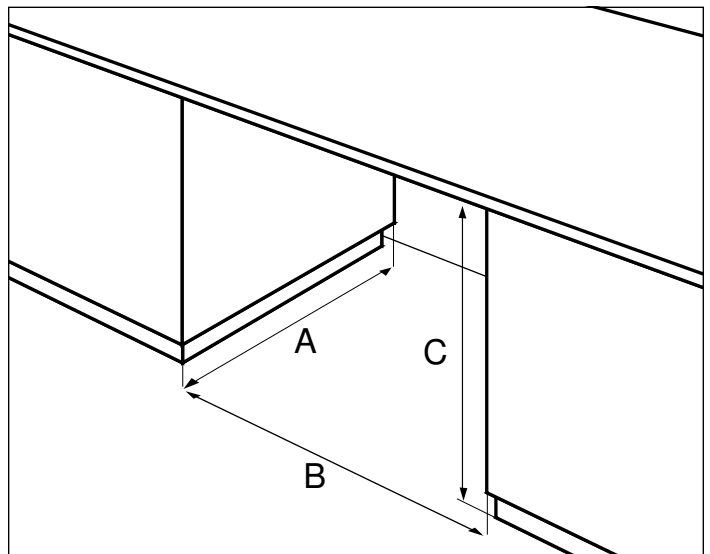

Zone devant l'appareil dégagée.
Aucune porte ni recouvrement.

Dimensions pour zone dégagée minimum

A	28 po	71,1 cm
B	23,8 po	60,5 cm
C	34,5 po	87,6 cm

Sous le comptoir (moins souhaitable)

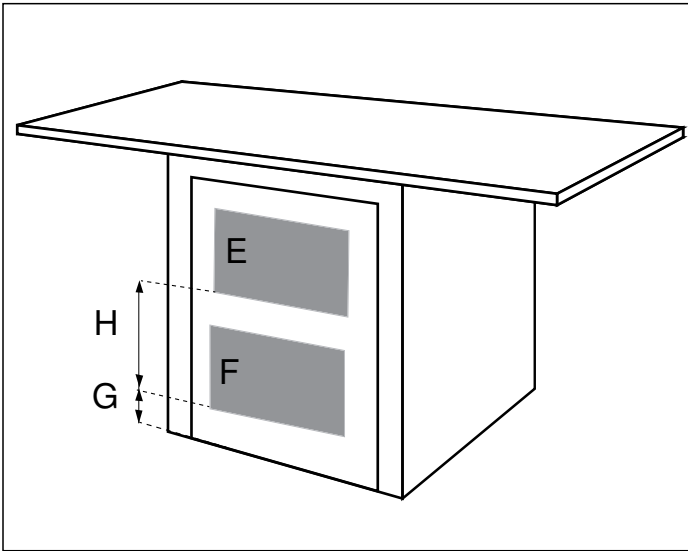

Si le devant de l'appareil électroménager est couvert, prévoyez des ouvertures pour la ventilation.

E et F sont les dimensions minimums

E	63 po2	404 cm2
F	63 po2	404 cm2

G et H sont les dimensions réelles de dégagement min. pour la zone dégagée

G	3 po	7,6 cm
H	14 po	35,6 cm

INSTRUCTIONS D'INSTALLATION

▲ AVERTISSEMENT

RISQUE D'INCENDIE, D'ÉLECTROCUTION OU DE BLESSURE

Pour réduire le risque d'incendie, d'électrocution ou de blessure, lisez les consignes de sécurité importantes dans la première partie de ce manuel avant d'installer ou d'utiliser cet appareil électroménager.

▲ ATTENTION

CET APPAREIL EST LOURD

- Sollicitez l'aide d'une autre personne pour lever et positionner la laveuse.
- ENLEVEZ TOUS LES BOULONS DE TRANSPORT AVANT DE FAIRE FONCTIONNER LA LAVEUSE. La laveuse vibre et peut causer des dommages si les boulons de transport ne sont pas retirés avant utilisation.

Introduction

Lisez ces instructions d'installation au complet et attentivement avant d'entamer l'installation de la laveuse neuve. Les informations présentées dans le présent manuel peuvent vous faire économiser du temps et des efforts et vous aider à optimiser le rendement de la laveuse neuve. Respectez sans faute tous les avertissements et toutes les mises en garde.

AVIS

- Sous l'effet du gel, les tuyaux risquent d'éclater ou de se rompre. N'installez pas la laveuse à l'extérieur ou dans une zone exposée à des conditions glaciales.
- Si la laveuse est installée dans une pièce qui sera exposée à des températures sous le point de congélation, ou dans un chalet qui sera fermé pour l'hiver, toute eau résiduelle dans la pompe ou dans les tuyaux d'admission d'eau doit être drainée.
- Veillez à ne pas endommager la laveuse. Ne saisissez pas les pièces protubérantes (p. ex. la porte) lors du levage. Ne poussez pas contre la vitre de la porte de l'appareil électroménager pour éviter de l'endommager.
- En plus des consignes de sécurité figurant ici, il se peut que les autorités locales d'approvisionnement en eau et en électricité imposent également le respect d'exigences spéciales.
- En cas de doute, confiez l'installation de l'appareil électroménager à un centre de réparation autorisé.
- Certaines surfaces cachées peuvent avoir des rebords tranchants. Pendant l'entretien, portez des gants et soyez prudent lorsque vous atteignez l'intérieur du boîtier de la laveuse.

Ces instructions d'installation sont destinées à des installateurs qualifiés. En plus de ces instructions, l'installation doit être conforme avec ce qui suit :

- pour les États-Unis : National Electrical Code, ANSI/NFPA70 - - et les versions les plus récentes des règlements de l'état et municipaux et/ou locaux.
- pour le Canada : Code électrique canadien C22.1 - et les versions les plus récentes des règlements provinciaux, municipaux et/ou locaux.

Outils requis

Les outils suivants peuvent être utiles pour l'installation de la laveuse.

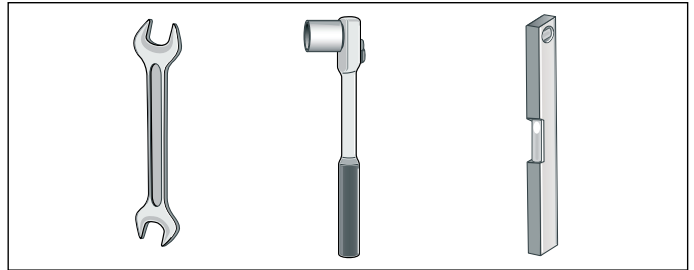

- Douille de 13 mm pour la dépose des boulons de transport.
- Clé de 17 mm pour le réglage des pieds de la laveuse.
- Niveau à bulle pour la mise à niveau de la laveuse.

Élimination des déchets

Élimination du matériel d'emballage

Après avoir déballé votre nouvel électroménager, mettez au rebut le matériel d'emballage protecteur de manière écoresponsable. Informez-vous des moyens d'élimination acceptables auprès de votre revendeur ou de votre autorité locale.

▲ AVERTISSEMENT

AVERTISSEMENTS POUR LES ENFANTS

Ne laissez pas les enfants jouer avec l'emballage et autres pièces connexes posant un risque d'étouffement ou de suffocation.

Élimination de votre appareil électroménager

Votre ancien appareil électroménager peut être recyclé si vous n'en avez plus besoin. Avant de mettre au rebut votre ancien appareil électroménager, respectez les précautions suivantes pour réduire les dangers.

▲ AVERTISSEMENT

POUR ÉVITER LE RISQUE DE BLESSURE OU DE MORT, PROCÉDEZ DE LA MANIÈRE SUIVANTE :

- après avoir débranché l'ancien électroménager, retirez le cordon d'alimentation électrique et mettez-le au rebut correctement.
- retirez la porte ou désactivez de façon permanente le verrou de porte pour empêcher que des enfants soient verrouillés à l'intérieur.

Pièces fournies avec la laveuse

Partie arrière de la laveuse

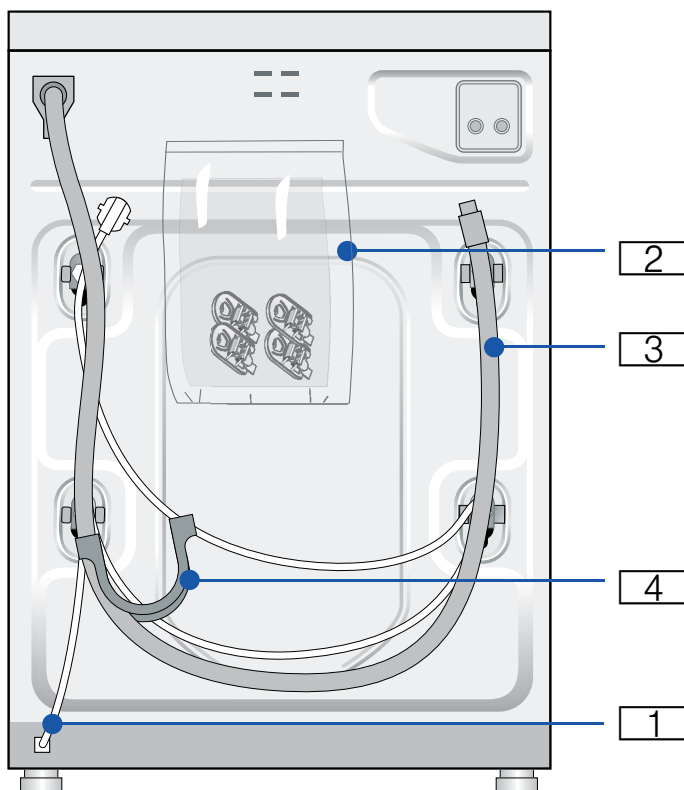

- 1 Cordon d'alimentation avec fiche
- 2 Contenu de la trousse de documentation :
 - Manuel d'utilisation
 - Obturateurs
- 3 Tuyau de drainage
- 4 Coude pour former le tuyau afin qu'il s'adapte à la conduite de drainage

Contenu du tambour de la laveuse

Deux tuyaux d'alimentation d'eau AquaShield sont expédiés dans le tambour de la laveuse. Assurez-vous de les retirer et d'utiliser ces deux tuyaux neufs à l'installation.

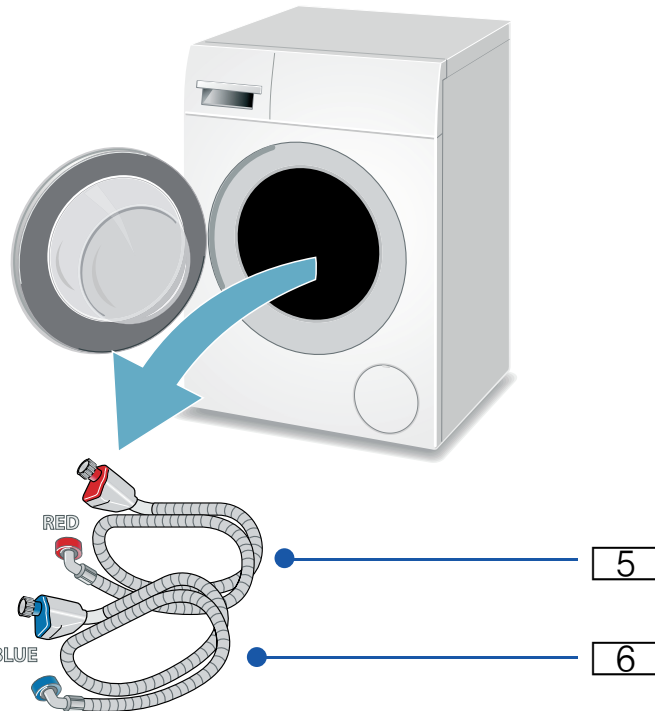

- 5 Tuyau d'eau chaude AquaShield™
- 6 Tuyau d'eau froide AquaShield

AVIS : En cas de pièces manquantes, veuillez en informer immédiatement le revendeur.

Installation sur un piédestal avec tiroir

Numéro d'article du socle: **WMZ20490** ou **WMZPW20W de remplacement**

Montez la laveuse sur le socle selon les directives de la trousse d'installation du socle.

Liste de contrôle pour l'installation

Passez en revue la liste suivante et cochez chaque étape à mesure que vous la terminez au cours de l'installation.

✓	Étapes d'installation	Page
	Si vous installez la laveuse sur un piédestal (base), terminez l'installation de la base avant de retirer les boulons de transport	16
	Retirez complètement les quatre boulons d'expédition en prenant le soin de conserver intacts les assemblages boulons/douilles	16
	Raccordez le tuyau d'alimentation en eau et celui du drainage	17
	Raccordez l'alimentation électrique	20
	Glissez la laveuse dans son emplacement final	
	Mettez de niveau la laveuse (aussi bas que possible)	19
	Avant de laver du linge, démarrez le programme de Drum Clean (Nettoyage du tambour)	25

Importance d'une installation sur un plancher solide et de niveau

Votre nouvelle laveuse Bosch utilise des vitesses d'essorage élevées pour un essorage supérieur du linge, ce qui résulte en des délais de séchage réduits. Il est important d'installer la laveuse sur un plancher offrant un soutien solide. Cela empêche la laveuse d'être sujette à des vibrations excessives pendant l'essorage, ce qui pourraient entraîner le déplacement de la laveuse ou un bruit excessif.

La surface d'installation de la laveuse doit être propre, de niveau et ferme. Évitez d'installer votre laveuse sur des surfaces molles comme les planchers moquetés ou les recouvrements à doublure en mousse.

Si vous installez la laveuse sur un plancher de bois, observez les consignes suivantes :

- dans la mesure du possible, installez la laveuse dans un coin pour un meilleur support.
- au besoin, renforcez le plancher en vissant un panneau de bois hydrofuge sur le plancher (d'une épaisseur minimum de 1,18 po /28,5 mm d'épaisseur).

Retirez les boulons de transport

▲ ATTENTION

DOMMAGES À L'APPAREIL ÉLECTROMÉNAGER OU BLESSURES ÉVENTUELS

- L'appareil est immobilisé en vue du transport au moyen de boulons de transport.
ENLEVEZ TOUS LES BOULONS DE TRANSPORT AVANT DE FAIRE FONCTIONNER LA LAVEUSE. La laveuse vibre et peut causer des dommages si les boulons de transport ne sont pas retirés avant utilisation. La laveuse sera beaucoup plus bruyante pendant les cycles d'essorage si les boulons de transport ne sont pas retirés. Conservez les boulons de transport.
Si un piédestal a été acheté avec la laveuse, il doit être installé en premier, avant le retrait des boulons de transport. Consultez les instructions d'installation du piédestal.
- Afin d'éviter les dommages en cours de transports subséquents, veillez à réinstaller les boulons avant le transport.

1. Retirez le tuyau de drainage des supports.

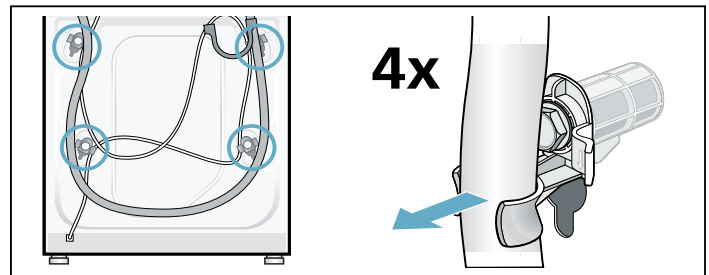

2. **Desserrez et retirez les quatre boulons de transport.** Retirez les manchons. Retirez le câble d'alimentation des supports.

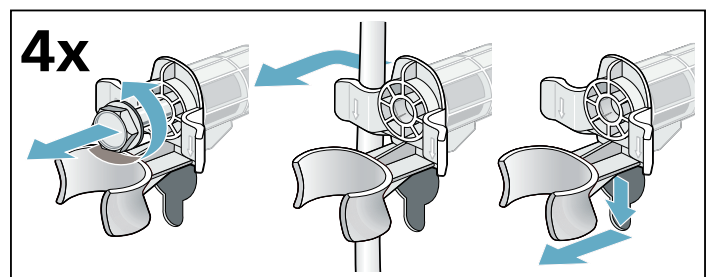

3. Placez les obturateurs sur les trous des boulons de transport.
 Quatre obturateurs de plastique sont fournis dans le petit sac de pièces accompagnant la laveuse. Séparez ces obturateurs et installez-en un dans chaque trou des boulons de transport.
 Bloquez solidement les obturateurs en appuyant sur le crochet de verrouillage.

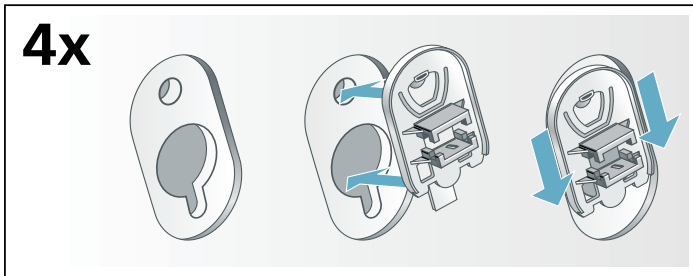

AVIS : Conservez les assemblages ensemble et rangez-les pour utilisation ultérieure, p. ex. pour le déplacement de la laveuse.

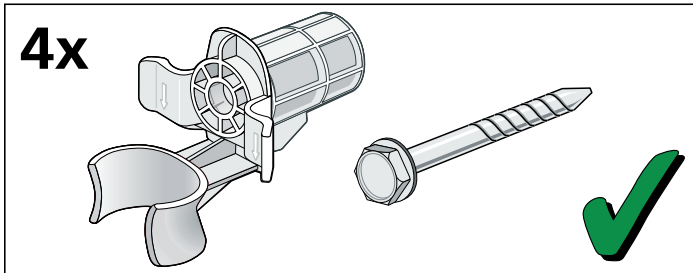

Raccordements d'eau

Raccordements du tuyau d'alimentation en eau

AVIS

- La laveuse doit seulement être utilisée avec de l'eau courante froide ou chaude (max. de 140 °F/60 °C). Ne raccordez pas l'appareil électroménager au mélangeur d'un chauffe-eau pressurisé.
- Pour empêcher les dommages d'eau, les robinets d'eau chaude et froide doivent être accessibles lorsque la laveuse est en place et doivent toujours être fermés lorsque celle-ci n'est pas utilisée.
- Si vous installez la laveuse dans un nouveau bâtiment ou dans un bâtiment pour lequel le système de plomberie a été récemment installé ou mis à jour, purgez les tuyaux avant d'installer la laveuse pour éliminer tout ou résidu, ou toute saleté.
- Pour éviter toute fuite ou tout dégât d'eau, respectez les consignes de ce chapitre.
- En cas de doute, confiez l'installation de l'appareil électroménager à un technicien autorisé.

Raccordez votre laveuse aux robinets muraux à l'aide du tuyau d'alimentation en eau AquaShield™ fourni.

Observez chacun des éléments suivants :

- Utilisez seulement le tuyau d'alimentation en eau neuf accompagnant la laveuse. N'utilisez jamais de vieux tuyaux usagés.

- Les tuyaux d'alimentation en eau ne peuvent pas être pliés ou pincés de façon à endommager le tuyau ou à restreindre le débit d'eau.
- La pression d'alimentation en eau doit se situer entre **14,5 et 145 psi (1 à 10 bars)** avec un minimum de 2,2 gallons américains (8 litres) de débit par minute. Une soupape régulatrice de pression doit être installée si la pression d'eau maximum est dépassée.
- Assurez-vous que le robinet d'alimentation en eau est facilement accessible lorsque la laveuse est en cours d'utilisation. Le robinet devrait être fermé lorsque la laveuse ne sera pas utilisée pour une période prolongée.
- Assurez-vous que les rondelles en caoutchouc sont en place aux deux extrémités du tuyau d'alimentation en eau. Des rondelles manquantes pourraient entraîner des fuites.
- Les points de raccordement sont sous pleine pression d'eau. Ouvrez le robinet d'eau et vérifiez la présence de fuites.
- Inspectez périodiquement le tuyau d'alimentation en eau et remplacez-le par un tuyau neuf si celui qui est en place est coupé, plié ou qu'il fuit.

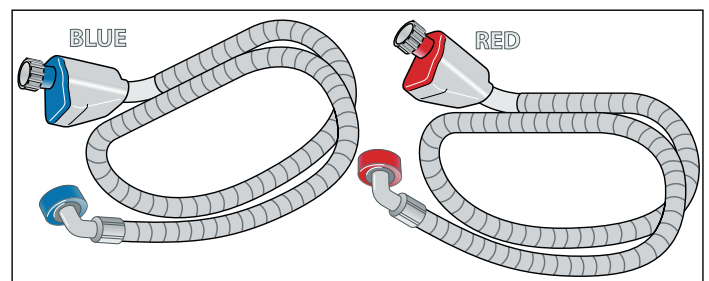

Tuyaux de raccordement d'eau

- rouge - Tuyau d'eau chaude
- bleu - Tuyau d'eau froide

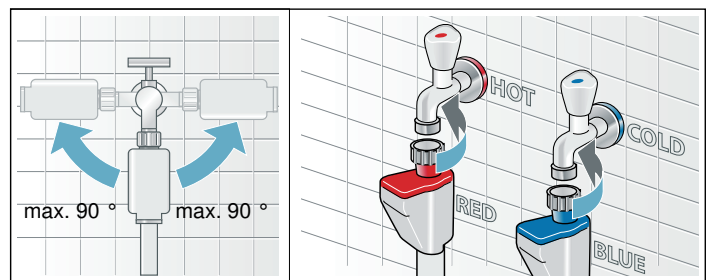

Fixez cette extrémité au robinet d'eau. Serrez uniquement à la main.

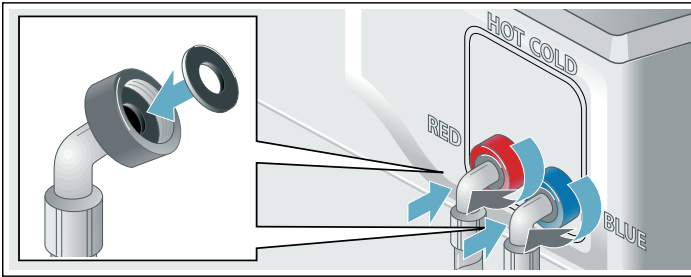

Fixez cette extrémité du tuyau au dos de la laveuse comme indiqué dans les figures ci-après. Veillez à utiliser des colliers et à guider les tuyaux comme indiqué. Serrez uniquement à la main.

Positionnez les tuyaux comme indiqué lorsque vous guidez les tuyaux sur le côté droit de la laveuse (faisant face à celle-ci).

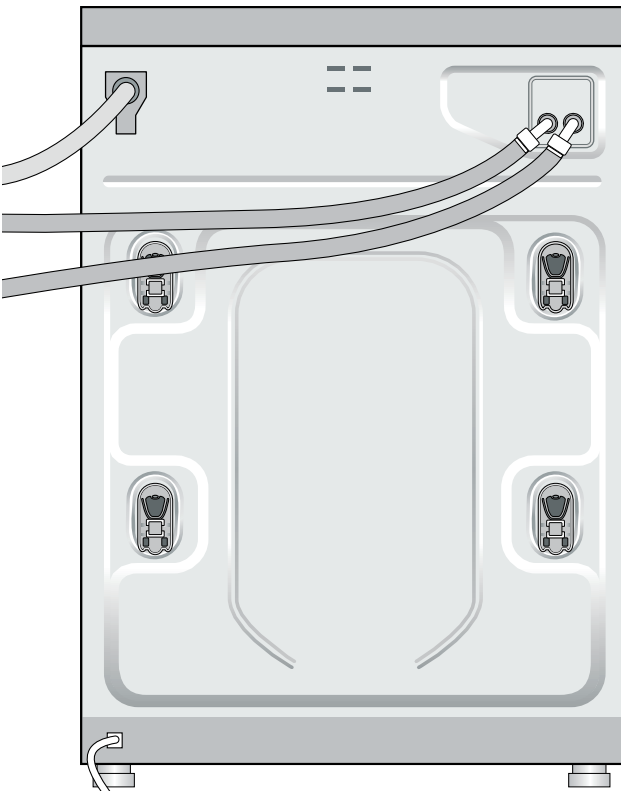

Positionnez les tuyaux comme indiqué lorsque vous guidez les tuyaux sur le côté gauche de la laveuse (faisant face à celle-ci).

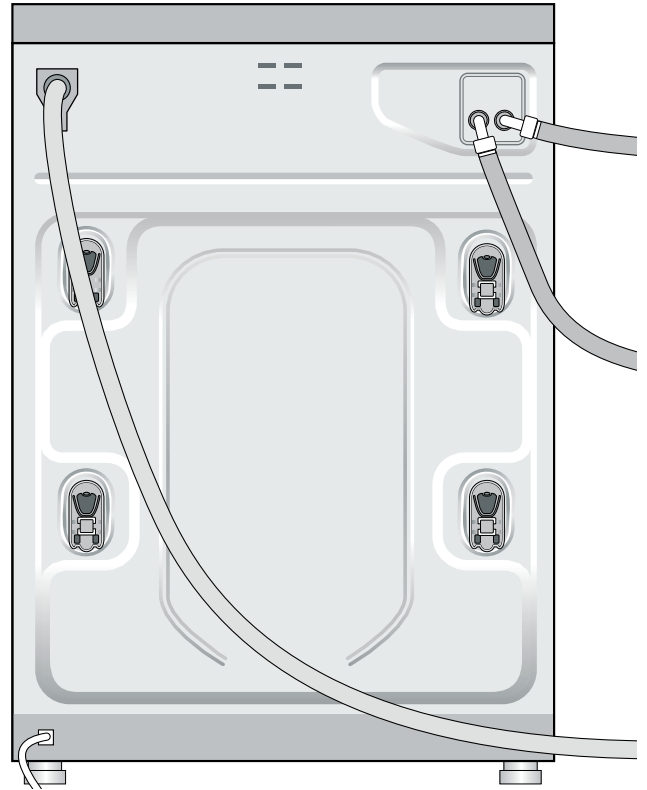

Tuyau AquaShield™

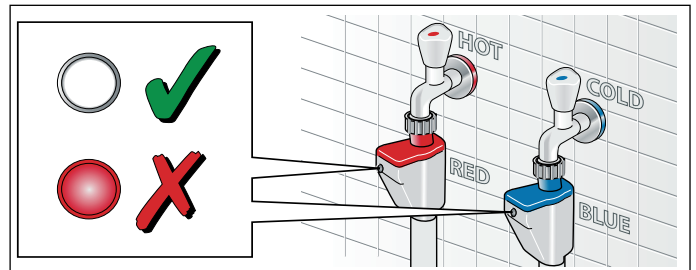

Le tuyau AquaShield empêche une inondation potentielle dans l'éventualité où le tuyau serait sujet à une fuite interne. Si le tuyau fuit, le témoin passe au rouge et le débit d'eau est arrêté. Dès que la soupape interne dans le tuyau est activée (le témoin est rouge), le tuyau doit être éliminé. Communiquez avec le service après-vente pour acheter une pièce de rechange.

AquaStop® Plus

La fonction AquaStop Plus détecte les fuites d'eau sur la base interne, coupe le fonctionnement et pompe automatiquement l'eau en dehors du système de telle sorte à ce qu'elle ne puisse entrer en contact avec le sol. Cette fonction ainsi que la soupape mécanique interne du tuyau AquaShield à double paroi fait de AquaStop Plus l'un des systèmes de sécurité d'eau les plus complets offerts sur le marché.

Raccordement du tuyau de drainage d'eau

AVIS

- Ne réutilisez pas un vieux tuyau de drainage. Utilisez uniquement le tuyau de drainage et les pièces accompagnant la laveuse.
- Ne pliez pas et ne modifiez pas le tuyau de drainage d'eau.

Hauteur du point de drainage

Différence de hauteur entre le plancher et le point de drainage max. 39 po (100 cm).

Types de raccords de drainage

Tuyau vertical

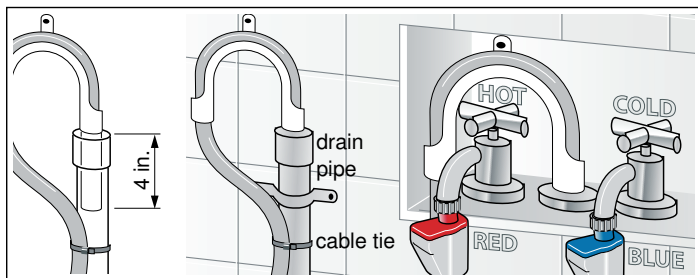

Fixez le tuyau de drainage au coude fourni avec la laveuse.

Placez le coude sur le tuyau de drainage à 4 po (10 cm) de l'extrémité du tuyau comme montré. Insérez cette section du tuyau de drainage dans la conduite de drainage. Fixez le coude et le tuyau au moyen d'une attache de nylon ou d'une attache équivalente pour empêcher le tuyau de ressortir de la conduite de drainage en cours d'utilisation.

Siphon d'évier

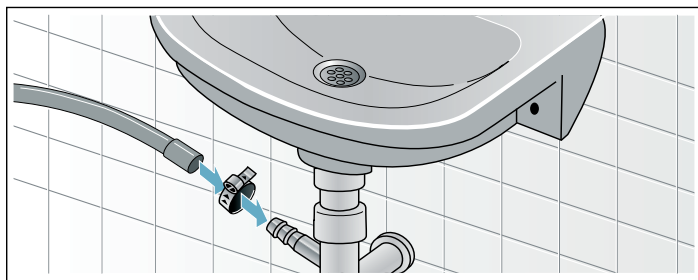

Fixez le tuyau de drainage au siphon d'évier à l'aide d'un collier de serrage de 0,9 - 1,6 po (20 à 44 mm) de diamètre (offert dans les quincailleries).

Lavabo

▲ AVERTISSEMENT

BRÛLURES

Lors de lavage à haute température, il y a un risque de brûlures si vous touchez la mousse chaude, p. ex. lorsque vous pompez la mousse chaude dans un lavabo.

Ne passez pas la main dans la mousse chaude.

AVIS : Dommages à l'appareil/dommages aux textiles

Si l'extrémité du tuyau de drainage touche à l'eau de renvoi (l'eau drainée de la laveuse), cette eau pourrait être aspirée de nouveau vers l'appareil, ce qui pourrait endommager l'appareil ou les tissus.

Assurez-vous que :

- Il n'y a pas de bouchon dans l'évier de drainage.
- L'extrémité du tuyau de drainage ne touche pas à l'eau de renvoi.
- L'évier de drainage n'est pas partiellement bouché et assure une circulation fluide.

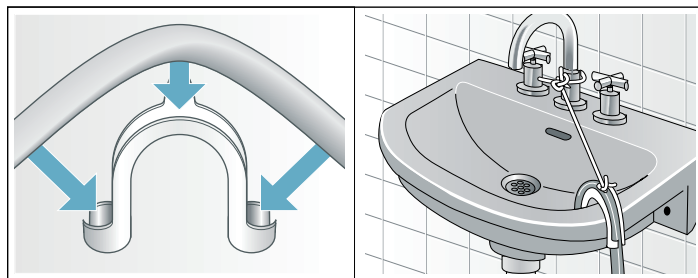

Fixez le tuyau de drainage solidement au lavabo.

AVIS : Dans une installation à plusieurs étages, la laveuse doit être installée sur un plancher drainé pour empêcher l'eau d'endommager les pièces qui se trouvent en dessous en cas de fuite.

Mise de niveau de la laveuse

Importance de la mise de niveau de la laveuse

La nouvelle laveuse utilise des vitesses d'essorage élevées pour retirer l'eau à la fin de cycle de lavage. Il est important que la laveuse soit de niveau et que les quatre pieds exercent une pression uniforme sur le plancher. La mise de niveau de la laveuse assurera une utilisation plus silencieuse et avec le moins de vibrations possibles.

Suivez les étapes ci-après :

1. Installez la laveuse sur une surface solide et de niveau, de préférence dans le coin d'une pièce.
2. Si le plancher est inégal (ou irrégulier), ajustez les pieds de la laveuse au besoin pour la mettre de niveau. Ne placez rien sous les pieds de la laveuse pour aider à la mettre de niveau.
3. Ne déployez pas les pieds de la laveuse plus que nécessaire. Plus les pieds sont déployés, plus la laveuse vibrera. Commencez avec les pieds de la laveuse rentrés à fond et réglez chaque pied au besoin.
4. Utilisez un niveau à bulle pour vérifier le haut de la laveuse pour s'assurer qu'elle est de niveau d'un côté à l'autre et de l'avant à l'arrière.

- Appuyez vers le bas sur chaque coin du haut de la laveuse pour s'assurer que la laveuse ne vacille pas. Il ne devrait y avoir aucun jeu ou mouvement. Les quatre pieds de la laveuse devraient exercer une pression uniforme sur le plancher. Cela est tout aussi important que la mise de niveau de la laveuse pour empêcher les vibrations.
- Quand la laveuse est de niveau et ne vacille pas, bloquez les pieds en place en serrant les écrous de blocage contre le bas de la laveuse. Veillez à le faire sans changer la hauteur du pied (tenez le pied tout en serrant l'écrou de blocage).

Procédure pour ajuster les pieds de la laveuse :

- Après avoir déterminé quels pieds de la laveuse doivent être déployés, demandez à une autre personne de soulever légèrement la laveuse pour relâcher la pression du pied à régler.
- Tournez le pied de plastique gris pour le déployer vers le bas aussi loin que nécessaire pour soulever le coin de la laveuse suffisamment pour la mettre de niveau.
- Lorsque la hauteur du pied est correcte, utilisez une clé ouverte de 17 mm pour serrer l'écrou de blocage contre le bas de la laveuse. L'écrou de blocage doit être serré contre le bas de la laveuse pour bloquer le pied en place.

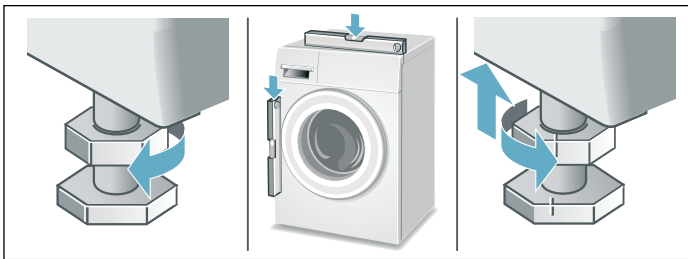

Raccordement électrique

⚠ AVERTISSEMENT

RISQUE D'ÉLECTROCUTION

Un mauvais raccordement du conducteur de mise à la terre de l'appareil peut entraîner un risque d'électrocution. En cas de doute, faites vérifier la mise à la terre de l'appareil électroménager par un électricien ou un technicien de service après-vente qualifié.

⚠ AVERTISSEMENT

RISQUE D'ÉLECTROCUTION

Pour réduire le risque d'incendie ou d'électrocution, n'utilisez PAS de rallonge pour brancher la laveuse à l'alimentation.

⚠ AVERTISSEMENT

RISQUE D'ÉLECTROCUTION

Pour réduire le risque d'électrocution :

- Tirez uniquement sur le cordon d'alimentation par la fiche et jamais par le câble, car cela pourrait l'endommager.
- Ne touchez ou ne tenez jamais la fiche ou le cordon d'alimentation avec des mains mouillées.
- Ne débranchez jamais le cordon d'alimentation en cours de fonctionnement.

INSTRUCTIONS DE MISE À LA TERRE

⚠ AVERTISSEMENT

RISQUE D'ÉLECTROCUTION

Cet appareil électroménager doit être mis à la terre. En cas de défaillance ou de panne, la mise à la terre réduira le risque d'électrocution en offrant un chemin de moindre résistance pour le courant électrique. Cet appareil électroménager est muni d'un cordon comportant un conducteur de terre et une fiche de mise à la terre. La fiche doit être branchée dans une prise appropriée qui a été installée et mise à la terre de façon conforme avec tous les codes et règlements locaux.

- Ne modifiez pas la fiche fournie avec l'appareil électroménager. Si la fiche ne s'enfonce pas dans la prise, faites installer une prise correctement mise à la terre par un électricien qualifié. Ne coupez pas, ne retirez pas et ne déjouez pas la broche de mise à la terre sur la fiche du cordon d'alimentation de la laveuse.
- La fiche du cordon d'alimentation de la laveuse doit être facilement accessible en cours de fonctionnement.
- Lorsque vous débranchez ou branchez le cordon d'alimentation de la laveuse, saisissez le cordon par l'extrémité de la fiche. Ne tirez pas sur le câble pour débrancher la laveuse.
- L'alimentation électrique domestique doit convenir à la spécification de tension indiquée sur la plaque signalétique de la laveuse (située à l'intérieur de la porte de la laveuse, immédiatement sous l'ouverture du tambour).
→ *Renseignements sur les achats; Page 5*
Voyez ci-dessous pour les spécifications de raccordement et les exigences de fusible/disjoncteur.
- Le câblage du circuit de sortie électrique doit être suffisant pour satisfaire aux exigences de l'appareil électroménager. L'utilisation d'un disjoncteur différentiel de fuite à la terre (DDFT) est recommandée.
- Protégez le cordon d'alimentation de dommages physiques, évitez par exemple qu'il ne soit tordu, coudé, pincé, coincé dans une porte ou écrasé.

- Si le cordon d'alimentation est endommagé, il doit être remplacé par un centre de réparation autorisé pour éviter tout risque d'incendie/d'électrocution. Il est possible d'acheter des cordons d'alimentation de rechange auprès du service après-vente.
→ *Service après-vente; Page 5*
- La laveuse doit seulement être raccordée à un circuit de dérivation individuel au moyen d'une prise qui a été correctement installée et mise à la terre.
- Assurez-vous que :
 - le cordon d'alimentation s'adapte dans la prise de courant
 - le calibre de fil est suffisant
 - le système de mise à la terre est correctement installé
- Seul un électricien peut remplacer le cordon d'alimentation. Il est possible d'acheter des cordons d'alimentation de rechange auprès du service après-vente. Pour réduire le risque d'incendie ou d'électrocution, n'utilisez PAS de rallonge pour brancher la laveuse à l'alimentation. Si un disjoncteur différentiel de fuite à la terre doit être utilisé, utilisez uniquement les types marqués du symbole suivant : . Seul ce symbole peut assurer la conformité avec toute la réglementation actuelle.

Transport de la laveuse

Avant le transport de la laveuse

1. Débranchez le cordon d'alimentation de la laveuse de la prise murale.
2. Fermez l'alimentation en eau de la laveuse.
3. Débranchez les conduites d'alimentation en eau du robinet.
4. Débranchez le tuyau de drainage du drain.
5. Installez les modules de boulons de transport comme montré dans les images qui suivent.

▲ ATTENTION

Vidangez soigneusement l'eau résiduelle des tuyaux d'arrivée et de vidange. Fixez tous les tuyaux et le cordon d'alimentation à l'arrière de la laveuse pour éviter qu'ils ne soient endommagés.

Retrait des obturateurs des trous de boulons de transport

1. Retirez les quatre obturateurs des trous des boulons de transport.
2. Tirez légèrement l'extrémité de la flèche de l'obturateur vers l'extérieur pour dégager la languette de verrouillage.

3. Tournez l'obturateur en sens antihoraire pour le retirer. Répétez la même procédure pour tous les autres obturateurs de trous de boulons de transport.

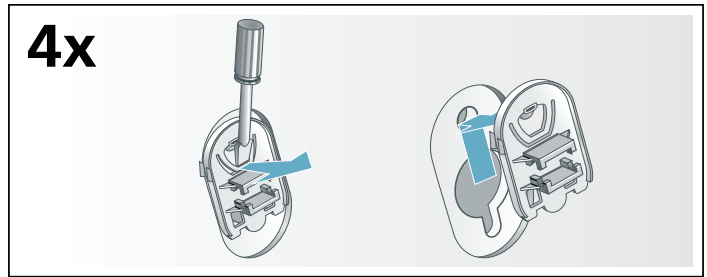

Insertion des modules des boulons de transport

1. Chaque module consiste en une douille de plastique et un boulon qui traverse la douille. Dévissez le boulon jusqu'à ce que l'extrémité filetée affleure avec l'extrémité de la douille de plastique.
2. Insérez le module du boulon de transport et de la douille comme montré. Le boîtier métallique glisse autour du boulon par la fente de la douille de plastique à mesure que la douille glisse en position. La partie ouverte de la fente de la douille doit être orientée dans la direction montrée pour permettre au module de glisser complètement en position.
3. Lorsque le boulon est en place, vissez-le jusqu'à ce que les filets du boulon s'engagent dans le tambour. Vérifiez bien que les boulons sont vissés dans les trous filetés et non pas dans les fissures ou crevasses adjacentes. Répétez le processus pour tous les modules des boulons de transport avant de serrer à fond. Terminez le serrage des quatre modules de boulons jusqu'à ce qu'ils soient bien serrés en position.

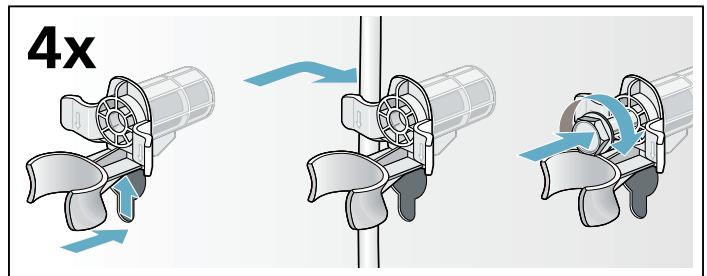

▲ ATTENTION

RISQUE DE DOMMAGES MATÉRIELS OU D'APPAREILS

- Malgré la vidange, il restera toujours de l'eau résiduelle dans l'appareil. Cette eau résiduelle peut s'échapper et causer des dommages ; par conséquent, l'appareil doit toujours être transporté en position verticale.
- Assurez-vous que les boulons de transport sont retirés après le transport de la laveuse et avant la première utilisation.

Se familiariser avec votre appareil

Panneau de commande

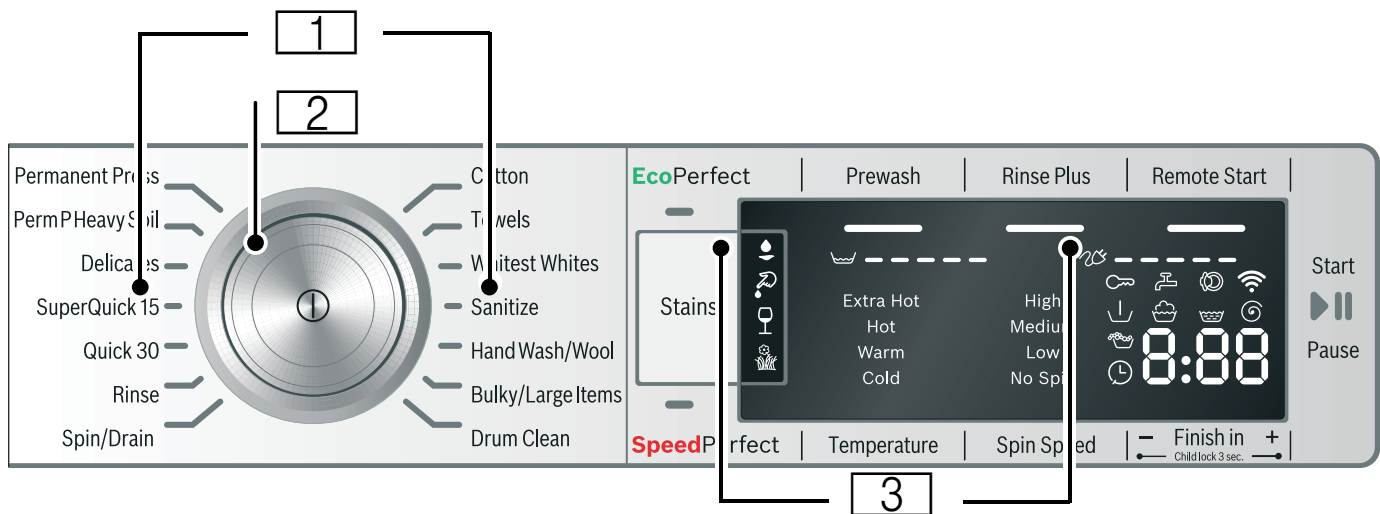

1 Programmes

2 Sélecteur de programme

Appuyez sur le centre du sélecteur de programme pour mettre l'appareil électroménager sous ou hors tension et tournez la molette dans les deux sens pour sélectionner un programme.

3 Panneau d'affichage avec touches

Zone d'affichage

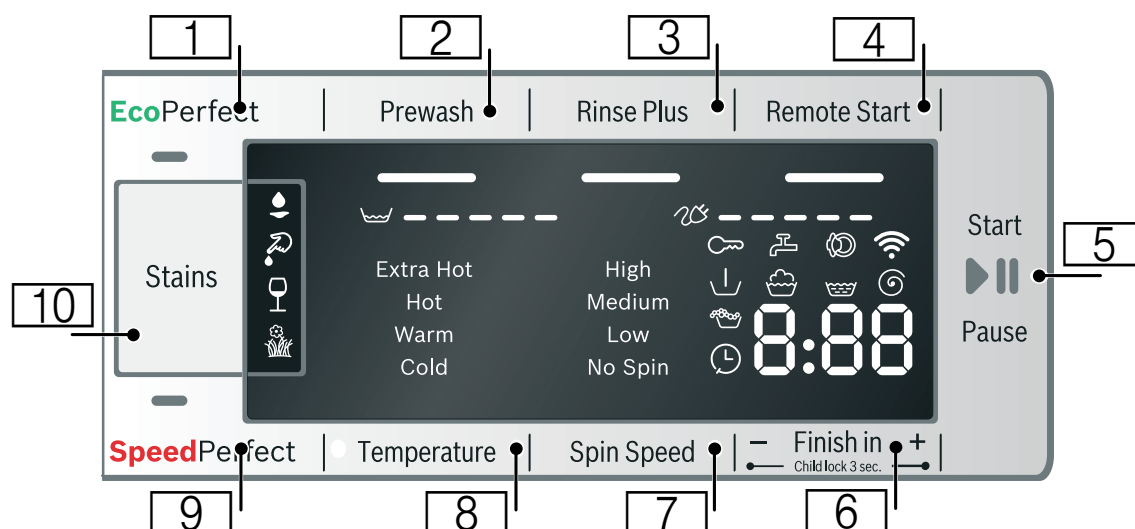











Touches

Touche	Description	Témoin
1	Sélectionne EcoPerfect™ .	—
2	Sélectionne Prewash (Prélavage) .	—
3	Sélectionne Rinse Plus (Rinçage Plus) .	—
4	Sélectionne Remote Start (Démarrage à distance) . Réglages du démarrage à distance et de Home Connect™	—
5	Sélectionne Start/Pause (Démarrage/Pause) . <ul style="list-style-type: none"> démarre ou met le cycle sélectionné en pause; témoin allumé de manière constante : cycle en cours, peut être mis en pause (si le verrou pour enfants est désactivé); témoin clignotant : des réglages en option peuvent être modifiés; prêt à fonctionner (porte fermée, le cycle peut être démarré); le cycle est en mode Pause (appuyez pour redémarrer). 	▶
6	Sélectionne Finish in (Terminé dans) . Fin du programme (« Terminé dans » - Délai) après... h (heures) Appuyer sur Finish in (Terminé dans) — et + simultanément pendant près de trois secondes pour activer ou désactiver Child lock (Verrou pour enfant) .	par ex., ⌚ 1h 🔒
7	Sélectionne Spin Speed (Vitesse d'essorage) .	High (Élevée) Medium (Moyenne) Low (Faible) No Spin (Sans essorage)
8	Sélectionne Temperature (Température) .	Extra Hot (Ultra chaud) Hot (Chaud) Warm (Tiède) Cold (Froid)
9	Sélectionne SpeedPerfect® .	—
10	Sélectionne Stains (Taches) .	👉 (Huile, alimentaire) 👉 (Sang) 👉 (Vin rouge) 👉 (Herbe)

Pour une description détaillée, voir → *Réglages du programme en option; Page 39*

Autres témoins

Témoin	Description
	Allumé : Verrou de sécurité pour enfant activé Clignotant : Impossible de modifier le programme ou d'accéder à des options, car le verrou pour enfants est activé. Le clignotement cessera après quelques secondes.
	Clignotant : Robinet fermé, aucune pression d'eau
	Allumé : Le hublot de l'appareil électroménager peut-être ouvert. Clignotant : Verrouillage ou déverrouillage de la porte en cours.
	OFF : Wi-Fi est désactivé. Clignotant : L'appareil électroménager essaie de se connecter au réseau domestique ou à un point d'accès Home Connect diffusé. Allumé : Le Wi-Fi fonctionne et l'appareil électroménager est connecté au réseau domestique.
Renseignements concernant la consommation d'électricité et d'eau :	
 = = = = =	Affichage la consommation d'eau
 = = = = =	Affichage de la consommation énergétique
Séquence de l'état du cycle de lavage :	
	Prélavage
	Lavage
	Rinçage
	Essorage
par ex. 1:40	Durée prévue du programme en heures et en minutes
- P -	Pause S'affiche lorsqu'on enfonce la touche Start/Pause (Démarrage/Pause) sur le panneau de commande ou que la Pause est activée depuis l'appli.
- 0 -	Fin du programme
Autres renseignements :	
	Allumé : Excès de mousse détecté
par ex. E:00 <-> -00	Affichage par défaut
par ex. H:00	Affichage de conseils

Instructions d'utilisation

▲ AVERTISSEMENT

Pour réduire le risque de feu, d'électrocution ou de blessure, lisez les consignes de sécurité importantes et les instructions d'utilisation avant d'utiliser la laveuse.

Avant la première utilisation de la laveuse

Assurez-vous que la laveuse a été installée correctement en suivant les instructions d'installation du présent manuel.

→ *INSTRUCTIONS D'INSTALLATION; Page 14*

Vérifiez l'appareil. Ne jamais brancher ou actionner un appareil endommagé aux services publics (alimentation ou eau)! Contactez le service à la clientèle !

Vérifiez que la tension du système électrique résidentiel et les spécifications de tension de la plaque signalétique de la laveuse correspondent.

Assurez-vous que les robinets d'alimentation en eau chaude et en eau froide sont ouverts.

Vérifiez que les boulons de transport ont été retirés en ouvrant la porte et en déplaçant la baignoire d'un côté à l'autre et de l'avant vers l'arrière. Si la baignoire ne peut pas être déplacée facilement, vérifiez à nouveau que les boulons de transport sont retirés.

→ *Retirez les boulons de transport; Page 16*

Mise en marche et arrêt de la laveuse

Appuyez au centre du sélecteur de programmes pour mettre l'appareil électroménager sous tension ou hors tension.

Avant de charger votre première brassée.

Votre nouvelle laveuse a fait l'objet de tests avant de quitter l'usine. Ce processus implique le test de divers cycles de lavage. Par conséquent, il se peut qu'une petite quantité d'eau résiduelle demeure dans le tambour et le système d'évacuation. Effectuez un cycle de **Drum Clean (Nettoyage du tambour)** sans linge pour nettoyer le système avant votre première brassée.

Ajoutez d'abord 1 à 2 cuillères à soupe de détergent dans le compartiment de lavage principal II. Ensuite effectuez le cycle **Drum Clean (Nettoyage du tambour)**.

Attendez que le cycle se termine.

Utilisation du sélecteur de programme pour choisir un cycle de lavage

AVIS : Si le verrou pour enfants est activé, vous devez le désactiver avant de pouvoir sélectionner un programme.

→ *Child lock (Verrou pour enfant); Page 41*

Utilisez le sélecteur de programme pour choisir le cycle de lavage souhaité. La molette tourne dans les deux sens et lorsqu'un cycle est sélectionné, la durée apparaît à l'écran. Les témoins des options pré-réglées (température, vitesse d'essorage, etc.) sont actionnés.

Sélection des réglages du programme en option

Vous pouvez mieux adapter le processus de lavage en fonction des articles à laver en sélectionnant ou en ajustant les réglages optionnels du programme.

Les réglages optionnels du programme peuvent être sélectionnés et désélectionnés si le réglage le permet (tous les réglages ne s'appliquent pas à tous les programmes) et selon la progression du cycle.

Les témoins des touches s'allument si un réglage donné est actif.

→ *Tableau de sélection de programmes; Page 36*

→ *Réglages du programme en option; Page 39*

Chargement du linge

▲ AVERTISSEMENT

Pour éviter tout risque d'explosion! Les articles de la lessive qui ont été prétraités avec des matériaux contenant des solvants (p. ex. détachant, solvant de nettoyant) doivent être rincés à fond à la main avant d'être mis dans la laveuse.

Séparez les vêtements à charger et mélangez des articles petits et grands

Dépliez les éléments pliés et les placez librement dans le tambour. Mélangez des articles petits et grands pour les aider à se distribuer de façon plus efficace dans le tambour pendant le cycle de rotation.

Conseil : Ne dépassez la charge recommandée pour ce type de lavage. Une surcharge entraînera de mauvais résultats de lavage et causera des plis.

Taille de brassée recommandée

La taille de brassée maximum recommandée peut être trouvée:

→ *Fonctions standards et renseignements utiles; Page 9*

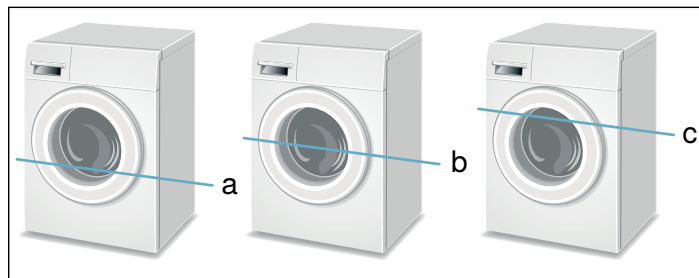

- a **1/3 brassée** - vêtements en laine, vêtements délicats, soie
- b **1/2 brassée** - coton, tissus synthétiques ou tricots
- c **Brassée complète** - coton et lin

Conseils

Après avoir mis la brassée de linge, fermez soigneusement la porte de manière à ne pas coincer des articles entre la porte et le sceau en caoutchouc. La porte se ferme facilement et ne doit pas être forcée.

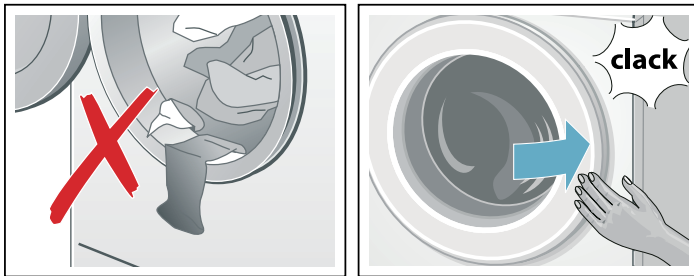

Les corps étrangers laissés dans le tambour peuvent endommager le linge. Avant d'insérer le linge, assurez-vous qu'il ne reste aucun corps étranger dans le tambour.

Remplissage des bacs de détergent et d'additif

AVIS : Dommages à l'appareil électroménager

Le détergent et les adjuvants de prétraitement du linge (par ex., détachant, pulvérisateurs de pré-lavage, etc.) peuvent provoquer des dommages s'ils entrent en contact avec les surfaces de la laveuse.

Ne laissez pas ces substances toucher les surfaces de la laveuse. Si nécessaire, essuyez immédiatement les traces de déversement ou de gouttes avec un chiffon doux.

Dosage

Dosez le détergent et les produits de soin du linge selon :

- la dureté de l'eau ; consultez l'entreprise de distribution en eau pour de plus amples renseignements
- les instructions du fabricant sur l'emballage
- la quantité de linge
- le degré de saleté (important, normal, léger)

Remplissage

⚠ AVERTISSEMENT

IRRITATION DES YEUX/DE LA PEAU

Lorsque vous ouvrez le bac à détergent en cours de fonctionnement de la laveuse, il se peut que le détergent ou les produits de soin du linge vous éclaboussent.

Ouvrez délicatement le bac.

En cas de contact avec le détergent ou les produits de soin du linge, rincez les yeux ou la peau à grande eau.

En cas d'ingestion accidentelle, consultez un médecin.

Versez le détergent et le produit de soin du linge dans les compartiments appropriés :

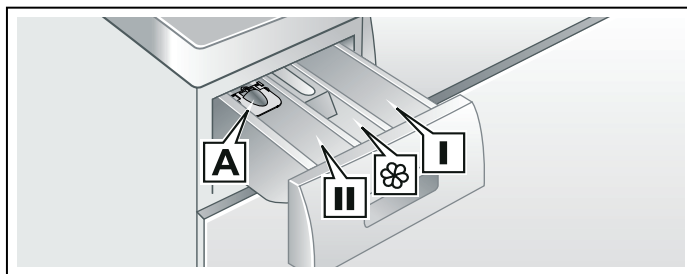

Bac du détergent liquide A	pour détergent liquide
Compartiment de pré-lavage I	Détergent pour le pré-lavage
Compartiment pour assouplissant ☼	Assouplissant, amidon Ne dépassez pas Max Conseils Ne versez pas l'assouplissant directement dans la brassée. L'assouplissant est automatiquement distribué au cours du dernier cycle de rinçage. Diluez l'assouplissant ou l'adoucissant épais ou concentré avec de l'eau. Utilisez 2/3 volume d'eau pour empêcher le blocage du trop-plein.
Compartiment de lavage principal II	Détergent pour lavage principal, adoucisseur d'eau, détachant AVIS : N'utilisez pas de javellisant à base de chlore ou non décolorant, car ces produits risquent d'endommager la laveuse. Les détergents et/ou les agents de blanchiment solides à base d'oxygène (comme le percarbonate de sodium) peuvent être utilisés sans danger.

1. Ouvrez le tiroir du bac de détergent.
2. Ajoutez du détergent ou de l'additif.
Évitez de trop remplir le bac pour empêcher la distribution hâtive.
3. Fermez complètement le tiroir du bac de détergent avant de lancer le cycle de lavage.

Conseil : N'utilisez PAS la laveuse sans le bac de détergent bien en place et complètement fermé.

Des dosettes de détergent peuvent être utilisées mais **ne les placez pas dans le compartiment à détergent**, elles doivent être placées au fond de la cuve avant d'ajouter la charge de lavage.

Bac de détergent liquide

Pour doser le détergent liquide :

1. Tirez le tiroir du bac de détergent.
2. Poussez le bac de détergent liquide vers l'avant et le bas comme indiqué.
3. Versez le détergent liquide dans le compartiment et ne dépassez pas la marque maximale.
4. Réinsérez le tiroir dans son compartiment.

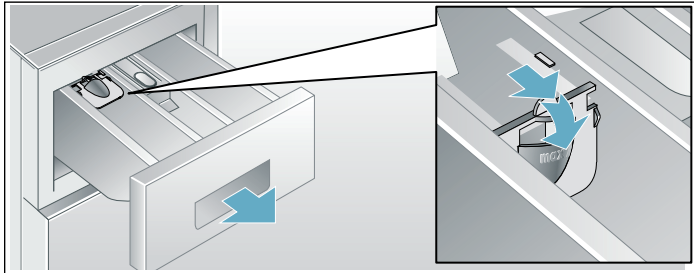

AVIS : N'utilisez pas le bac de détergent liquide avec des détergents en gel et des détergents en poudre ou pour des cycles avec prélavage ou avec le temps sélectionné « Terminé dans ».

Démarrage du programme

Appuyez sur la touche **Start/Pause (Démarrage/Pause)**. Le témoin s'allume et le programme démarre.

AVIS : Pour protéger le cycle contre des réglages effectués par inadvertance, sélectionnez le Child lock (Verrou pour enfant).

→ *Child lock (Verrou pour enfant); Page 41*

L'écran affiche la durée de « Terminé dans » avant que le programme démarre ou la durée du programme et les symboles d'avancement du programme lorsque le programme de lavage est démarré.

→ *Zone d'affichage; Page 23*

Détection de mousse

Si vous utilisez trop de détergent, trop de mousse risque de se former pendant le cycle de lavage. Le symbole  s'allume. De la mousse peut également s'échapper du bac à produits. Afin d'éliminer la mousse, l'appareil active automatiquement des cycles de rinçage supplémentaires. Cela prolonge la durée de programme.

AVIS : Pour éviter un excès de mousse : utilisez moins de détergent dans vos prochaines brassées de lessive.

Sélection d'un programme différent

Si vous avez démarré le mauvais programme par inadvertance, vous pouvez le changer comme suit :

1. Appuyez sur **Start/Pause (Démarrage/Pause)**.
2. Sélectionnez un autre programme.
3. Appuyez sur **Start/Pause (Démarrage/Pause)**. Le nouveau cycle commence à partir du début.

Faire une pause/Ajouter un vêtement au cycle

Faire une pause dans le cycle de lavage peut être utile pour diverses raisons.

p. ex., pour le trempage → *Trempage; Page 38*

Appuyez sur **Start/Pause (Démarrage/Pause)**. Le témoin  clignote. La brassée trempera dans l'eau jusqu'à ce que vous recommenciez le cycle en touchant **Start/Pause (Démarrage/Pause)**.

Pour ajouter des vêtements après que le début du cycle.

1. Appuyez sur **Start/Pause (Démarrage/Pause)**. La porte se déverrouillera quand ce sera sécuritaire.
2. Ouvrez la porte avec précaution et ajoutez ou retirez des articles de linge.

AVIS : Vous pouvez effectuer cette opération en toute sécurité tant que le témoin de **Start/Pause (Démarrage/Pause)** clignote.

3. Fermez la porte.
4. Appuyez sur **Start/Pause (Démarrage/Pause)**.
Le cycle continue.

AVIS : Si le cycle est en pause, mais que la porte ne veut pas se débloquer, il s'agit peut-être d'une raison de sécurité (niveau d'eau ou température d'eau élevés, ou vitesse du tambour élevée).

Annulation du programme

Pour les cycles à haute température :

1. Appuyez sur **Start/Pause (Démarrage/Pause)**.
2. Faire refroidir le linge : Sélectionnez **Rinse (Rinçage)**.
3. Appuyez sur **Start/Pause (Démarrage/Pause)**.

Pour les cycles à basse température :

1. Appuyez sur **Start/Pause (Démarrage/Pause)**.
2. Sélectionnez les options **Spin/Drain (Essorage/ Drainage)** et **Spin Speed (Vitesse d'essorage)** pour régler **No Spin (Sans essorage)**.
3. Appuyez sur **Start/Pause (Démarrage/Pause)**.

Fin du programme

-  - apparaît à l'écran et le témoin de la touche **Start/Pause (Démarrage/Pause)** s'éteint.

AVIS : Si ce symbole  apparaît à l'écran, la laveuse a détecté une trop grande quantité de mousse et elle ajoute automatiquement des cycles de rinçage supplémentaires pour l'éliminer.

Utilisez moins de détergent la prochaine fois que vous utilisez la laveuse avec le même type de brassée.

Retrait de la lessive/mise à l'arrêt de la laveuse

1. Ouvrez la porte avant de la laveuse et retirez le linge.
2. Appuyez au centre du sélecteur de programme pour éteindre l'appareil électroménager.
3. Fermez les robinets d'eau.

AVIS

- Ne laissez pas de linge dans le tambour. Les vêtements pourraient rétrécir ou se décolorer d'ici la prochaine brassée de lessive.

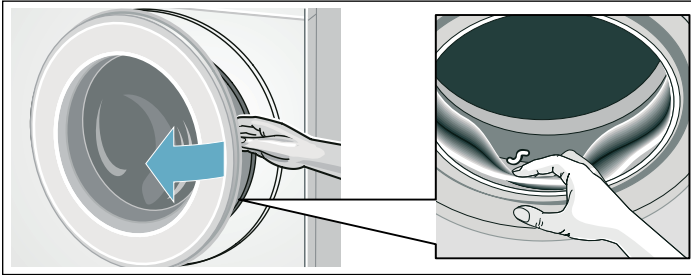

- Retirez tous les articles restants du tambour et du joint en caoutchouc.
- Laissez la porte avant et le bac à détergent ouverts pour faire évaporer l'eau restante.
- Attendez toujours jusqu'à la fin du cycle avant d'éteindre l'appareil électroménager; sinon il pourrait demeurer verrouillé. Dans ce cas, mettez l'appareil électroménager sous tension et attendez le déverrouillage.
- Si l'écran s'éteint et que le témoin de la touche Start/Pause (Démarrage/Pause) clignote à la fin d'un programme, le mode économie d'énergie est actif. Pour activer l'écran, appuyez sur n'importe quelle touche.

Home Connect®

Cet appareil est compatible Wi-Fi et peut être commandé à distance par un dispositif mobile.

Par le dispositif mobile, l'appli Home Connect vous permet d'effectuer les actions suivantes sur cet appareil :

- Régler un programme et le démarrer.
- Adapter les réglages d'un programme et les activer/désactiver.
- Demander le statut d'un programme.
- Adapter les réglages de l'appareil et les activer/désactiver.
- Éteindre l'appareil.

Avant de pouvoir utiliser les fonctions Home Connect, exécutez les étapes suivantes :

1. Installez l'appli Home Connect sur le dispositif mobile.
2. Enregistrez-vous dans l'appli Home Connect.
3. Connectez l'appareil une seule fois automatiquement **ou** manuellement au réseau domestique.
4. Connectez l'appareil à l'appli Home Connect.

Vous trouverez des informations sur l'appli en consultant notre site Web Home Connect www.home-connect.com. Les services Home Connect ne sont pas offerts dans tous les pays. La disponibilité de la fonction Home Connect dépend de l'offre des services Home Connect au pays. Vous trouverez de plus amples informations à ce sujet à l'adresse : www.home-connect.com

Remarques

- Observez les consignes de sécurité de cette notice d'utilisation et assurez-vous qu'elles sont également respectées si vous utilisez l'appareil par l'appli Home Connect alors que vous n'êtes pas à la maison. Observez aussi les consignes dans l'appli Home Connect.
- Si une opération est en cours sur l'appareil, vous ne pouvez pas en même temps réaliser des modifications par l'appli Home Connect. Cependant, vous pouvez visualiser les adaptations effectuées sur l'appareil dans l'appli Home Connect.

Appel du menu Home Connect

Depuis le menu Home Connect, vous pouvez créer et consulter des connexions réseau, réinitialiser les réglages réseau, activer/désactiver le Wi-Fi et trouver d'autres fonctions Home Connect.

1. Allumez l'appareil.
2. Appuyez sur la touche **Remote Start (Démarrage à distance)** et maintenez-la enfoncée pendant au moins 3 secondes.

L'écran affiche : **Aut.**

Vous vous trouvez à présent dans le menu Home Connect.

Remarque : Appuyez brièvement sur **Remote Start (Démarrage à distance)** pour quitter le menu Home Connect.

Connexion au réseau domestique et à l'appli Home Connect

Connectez l'appareil une fois **automatiquement** ou **manuellement** au réseau domestique.

Remarques

- Si le routeur du réseau domestique est doté d'une fonction WPS, vous pouvez connecter automatiquement l'appareil à ce réseau.
- Si le routeur du réseau domestique ne dispose pas de fonction WPS, vous devez connecter manuellement l'appareil au réseau domestique.

Vous devez ensuite établir la connexion à l'appli Home Connect.

Remarque : Afin de connecter l'appareil au réseau domestique, le **Wi-Fi** doit être activé sur l'appareil. En usine, le **Wi-Fi** est désactivé et s'active automatiquement lorsque vous le connectez au réseau domestique.

Connexion automatique au réseau domestique

Étape 2.1

Assurez-vous de vous trouver dans le menu Home Connect. → *Appel du menu Home Connect; Page 29*

1. Appuyez sur **Start/Pause (Démarrage/Pause)**.

L'appareil tente de se connecter au réseau domestique.  clignote.

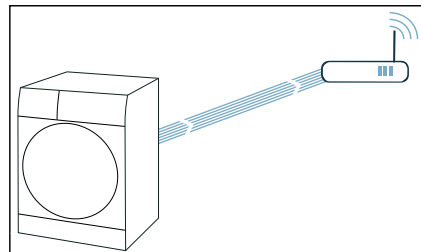

2. Dans les 2 minutes qui suivent, activez la fonction WPS sur le routeur du réseau domestique.

Si l'appareil s'est correctement connecté au réseau domestique, l'écran affiche **con ✓** et  s'allume fixe.

Remarque : Si aucune connexion n'a pu être établie, vérifiez si l'appareil se trouve à portée du réseau domestique. Répétez les étapes de connexion automatique ou réalisez la connexion manuellement.

Connexion manuelle au réseau domestique

Étape 2.2

Assurez-vous de vous trouver dans le menu Home Connect. → *Appel du menu Home Connect; Page 29*

Assurez-vous d'avoir ouvert l'appli Home Connect et de vous y être connecté.

1. Réglez le programme sur la position 2.

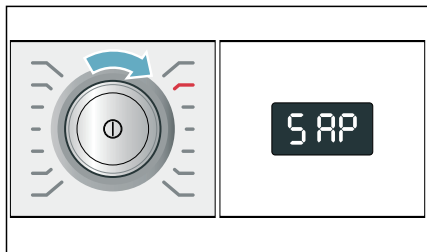

S AP (Connexion manuelle) apparaît.

2. Appuyez sur **Start/Pause (Démarrage/Pause)**.

L'appareil configure à présent un réseau Wi-Fi propre avec le nom de réseau (SSID) **HomeConnect**.

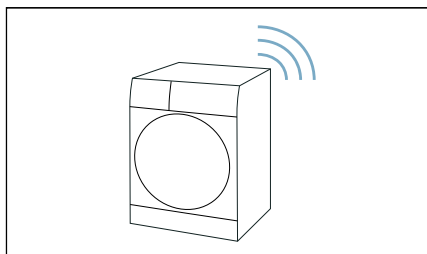

3. Affichez les réglages WLAN sur le terminal mobile.
4. Connectez le terminal mobile au réseau WLAN **HomeConnect**, puis saisissez le mot de passe WLAN (clé) **HomeConnect**.

Votre terminal mobile se connecte à présent à l'appareil. La procédure de connexion peut prendre jusqu'à 60 secondes.

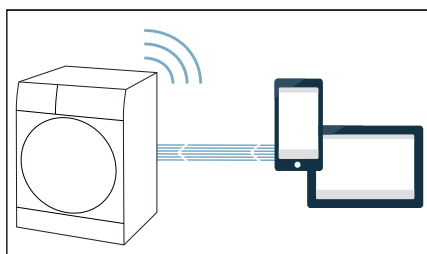

5. Une fois la connexion établie, ouvrez l'appli Home Connect sur le dispositif mobile et suivez les étapes de l'appli.
6. Dans l'appli Home Connect, saisissez le nom du réseau (SSID) et le mot de passe (clé) **du réseau domestique**.
7. Suivez les dernières étapes de l'appli Home Connect afin de connecter l'appareil.

Si l'appareil s'est correctement connecté au réseau domestique, l'écran affiche **con** ✓ et  s'allume fixe.

Remarque : Si aucune connexion n'a pu être établie, vérifiez si l'appareil se trouve à portée du réseau domestique. Répétez le processus de connexion manuel.

Connexion à l'appli Home Connect

Si l'appareil est connecté au réseau domestique, vous devez le connecter à l'appli Home Connect.

Assurez-vous de vous trouver dans le menu Home Connect. → *Appel du menu Home Connect; Page 29*

Assurez-vous d'avoir ouvert l'appli Home Connect et de vous y être connecté.

1. Réglez le programme sur la position 3.

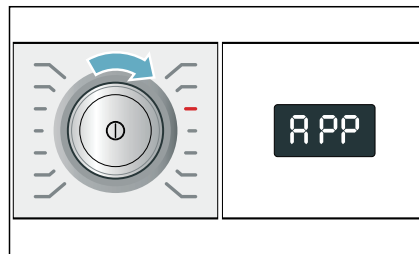

A PP (Connecter av. appli) apparaît.

2. Appuyez sur **Start/Pause (Démarrage/Pause)**.

L'appareil tente à présent de se connecter à l'appli Home Connect.

3. Dès que l'appareil est affiché dans l'appli Home Connect, suivez les dernières étapes.

Remarque : Si aucune connexion n'a pu être établie, vérifiez si le dispositif mobile se trouve à portée du réseau domestique ou si la connexion à ce dernier est établie. Répétez le processus de connexion avec l'appli Home Connect.

Activer/désactiver le Wi-Fi

Si l'appareil est déjà connecté au réseau domestique, vous pouvez activer ou désactiver le **Wi-Fi**.

Assurez-vous de vous trouver dans le menu Home Connect. → *Appel du menu Home Connect; Page 29*

1. Réglez le programme sur la position 4.

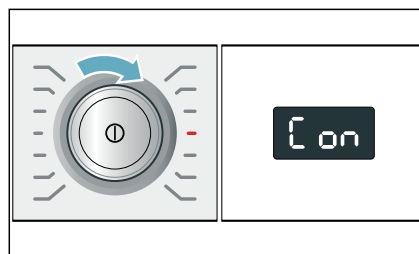

con (Fonction Wi-Fi) apparaît.

2. Appuyez sur **Start/Pause (Démarrage/Pause)**.

Si **on** apparaît, le Wi-Fi est activé sur l'appareil. Si **off** apparaît, le Wi-Fi est désactivé.

Remarques

- Si vous connectez votre appareil au réseau domestique, le Wi-Fi est automatiquement activé.
- Si le Wi-Fi est activé, l'appareil ne s'éteint pas automatiquement.
- Si le Wi-Fi est désactivé sur l'appareil, ni le démarrage à distance ni la commande à distance de l'appareil ne sont possibles via l'appli Home Connect.
- Si le Wi-Fi est désactivé et que votre appareil était auparavant connecté à votre réseau domestique, la connexion est automatiquement recréée lors de la réactivation du Wi-Fi.
- Si vous activez cette fonction, la consommation énergétique augmente.

Réinitialisation des paramètres réseau

Vous pouvez réinitialiser tous les paramètres réseau. Assurez-vous de vous trouver dans le menu Home Connect. → *Appel du menu Home Connect; Page 29*

1. Réglez le programme sur la position 5.

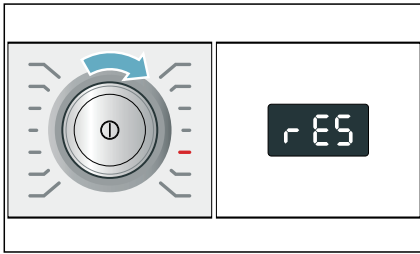

RES (Réinitialiser les réglages réseau) apparaît.

2. Appuyez sur **Start/Pause (Démarrage/Pause)**.
L'écran affiche : **YES**.
3. Appuyez sur **Start/Pause (Démarrage/Pause)**.

Remarque : Si vous souhaitez de nouveau utiliser l'appareil par l'appli Home Connect, vous devez le reconnecter au réseau domestique et à l'appli Home Connect.

Mise à jour logicielle

Vous pouvez mettre à jour l'appli Home Connect sur l'appareil. Dès qu'une nouvelle mise à jour logicielle est disponible, un message apparaît : **UPd**

Installez la mise à jour directement par la **notification affichée** ou comme suit, **manuellement** :

Assurez-vous de vous trouver dans le menu Home Connect. → *Appel du menu Home Connect; Page 29*

1. Réglez le programme sur la position 6.

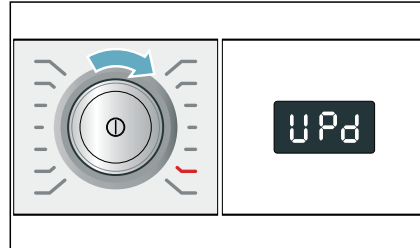

UPd (Mise à jour) apparaît. Start/Pause (Démarrage/Pause) clignote lorsqu'une mise à jour logicielle est disponible.

2. Appuyez sur **Start/Pause (Démarrage/Pause)**.
L'écran affiche : **YES**.
3. Appuyez sur **Start/Pause (Démarrage/Pause)**.

Remarque : La mise à jour du logiciel peut prendre plusieurs minutes. N'éteignez pas l'appareil pendant la mise à jour.

Remarque sur la protection des données

Lors de la première connexion de l'appareil à un réseau WLAN relié à Internet, il transmet les catégories de données suivantes au serveur Home Connect™ (premier enregistrement) :

- Le code d'appareil univoque (constitué de clés d'appareil ainsi que de l'adresse MAC du module de communication Wi-Fi).
- Le certificat de sécurité du module de communication Wi-Fi (pour la protection technique des informations de la connexion).
- La version actuelle du logiciel et du matériel de l'appareil ménager.
- L'état d'une précédente réinitialisation éventuelle des réglages d'usine.

Ce premier enregistrement prépare l'utilisation des fonctionnalités Home Connect et ne s'avère nécessaire qu'au moment où vous voulez les utiliser pour la première fois.

Remarque : Notez que les fonctionnalités Home Connect ne sont utilisables qu'en liaison avec l'appli Home Connect. Vous pouvez consulter les informations sur la protection des données dans l'appli Home Connect.

Déclaration de conformité

Par la présente, le groupe BSH Home Appliances déclare que l'appareil électroménager qui utilise la fonctionnalité Home Connect est conforme aux exigences fondamentales et à d'autres dispositions pertinentes des directives qui suivent.

Déclarations FCC/IC pour le module Wi-Fi®

Modèle : COM1

FCC ID : 2AHES-COMGEN1

IC : 21152-COMGEN1

Le module Home Connect est un dispositif de communication conçu pour permettre des échanges entre les appareils électroménagers et les appareils intelligents.

Ce module est intégré en usine, sous le contrôle direct de B/S/H Home Appliances Corporation, et ne peut pas être entretenu ni mis à jour par l'utilisateur. Au moins 20 cm de distance doivent séparer l'utilisateur de l'appareil.

DÉCLARATION DE CONFORMITÉ DE LA FCC

▲ ATTENTION

Tout changement ou toute modification n'ayant pas fait l'objet d'une autorisation expresse peut entraîner l'annulation du droit d'utilisation de l'équipement.

Ce dispositif est conforme à la section 15 des réglementations de la FCC. Le fonctionnement est soumis aux deux conditions qui suivent :

- Cet appareil ne peut causer d'interférences nuisibles et
- il doit accepter toute interférence reçue, notamment celles pouvant entraîner un dysfonctionnement.

DÉCLARATION D'INDUSTRIE CANADA

Cet appareil est conforme à la norme ou aux normes RSS sous exemption de licence d'Industrie Canada. Le fonctionnement est sous réserve des deux conditions qui suivent :

- Cet appareil ne peut causer d'interférences et
- il doit accepter toute interférence reçue, notamment celles pouvant entraîner un fonctionnement indésirable de l'appareil.

Linge

Préparation de la lessive

AVIS : Dommages à la laveuse/aux textiles

Des corps étrangers (p. ex., des pièces de monnaie, des trombones, des aiguilles, des clous) peuvent endommager le linge ou les composants de la laveuse. Il convient donc de prendre note des conseils suivants pour la préparation du linge :

- Videz toutes les poches pour s'assurer qu'aucun débris lâche (pièces de monnaie, clés, autres objets rigides) n'est placé dans le tambour de la laveuse.
- Fermez toutes les attaches (comme les fermetures éclair et les crochets) qui pourraient amener le linge à s'entremêler ou à se prendre sur d'autres vêtements.
- Retirez tous les corps étrangers ou toutes les pièces non lavables.
- Retournez les pantalons et les vêtements de tricot avant de les laver.
- Placez de petits articles de vêtement (comme des chaussettes et des mouchoirs) et les soutiens-gorge à armature dans un sac-filet avant le lavage.
- Lorsque vous lavez du linge qui passera ensuite à la sècheuse, utilisez la bonne quantité de détergent et de produit d'entretien des textiles, comme spécifiée dans les directives du fabricant.

Certains détergents et produits d'entretien des textiles, l'amidon ou les adoucissants, peuvent contenir des produits chimiques qui peuvent se déposer sur les capteurs d'humidité de la sècheuse et nuire à leur bon fonctionnement et aux résultats de séchage.

Trier le linge

Triez le linge à laver selon la couleur, le degré de saleté et la plage de températures de lavage recommandée.

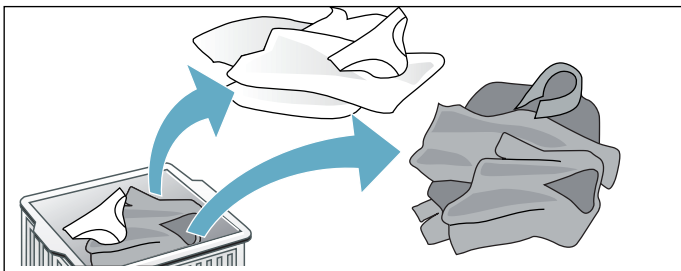

Lavez les articles blancs séparément des articles de couleur. Sinon, les articles blancs ont tendance à virer au gris.

Respect des instructions des étiquettes de soin du linge

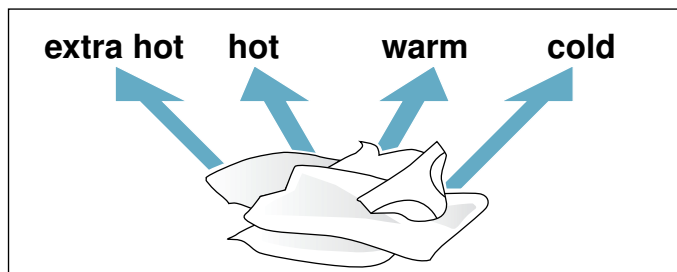

Vérifiez les étiquettes de soin du linge de chaque article avant le lavage. Elles fournissent de précieuses informations ainsi que les limites du processus de lavage (températures, etc.) pour vous aider à sélectionner le bon cycle.

Détermination du degré de saleté

- **Linge peu sale**
Aucune tache ou saleté visible, mais le vêtement peut avoir absorbé certaines odeurs. Peut inclure des vêtements d'été légers comme des t-shirts, des chemises ou des blousons portés une seule fois. Sert également à rafraîchir la literie ou les serviettes d'invités.
- **Linge normalement sale**
Saleté visible et/ou quelques taches légères. Peut inclure des vêtements comme des t-shirts, des chemises ou des blousons dans lesquels on aurait transpiré ou que l'on aurait porté plusieurs fois. Sert également à laver des torchons, des essuie-mains ou de la literie utilisés pendant jusqu'à une semaine ou plus. Rideaux sans taches qui n'ont pas été lavés jusqu'à un an et demi.
- **Linge très sale**
Saletés et taches visibles. Cela peut inclure les serviettes de cuisine, les serviettes de table, les bavettes de bébé, les vêtements extérieurs des enfants ou les maillots et les shorts de sport tachés de gazon ou de saletés. Peut inclure aussi des vêtements de travail comme des salopettes, des jeans et d'autres vêtements utilisés pour le travail et les activités à l'extérieur.

Identification et traitement des taches

Pour les taches légères et récentes de graisse ou d'huile d'origine alimentaire, de sang, de vin rouge et d'herbe, vous pouvez utiliser la touche **Stains (Taches)**. Pour les taches plus tenaces et bien imprégnées, les méthodes ci-dessous peuvent être utiles.

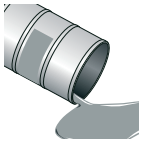

Huile et graisse : huile de peau normale, huile ou gras de cuisson, sauces, huile minérale ou cire (contenant du gras ou de l'huile). Traitement : grattez le textile pour enlever le résidu. Prétraitement. Lavez avec l'eau la plus chaude permise pour le textile. Pour les taches importantes, appliquez du liquide de nettoyage à sec non inflammable au dos de la tache, en prenant soin de remplacer souvent la serviette sous la tache. Rincez à fond et lavez avec l'eau la plus chaude permise pour le textile.



Boissons et jus : thé, café, vin rouge, fruits, légumes. Traitement : prétraitez les taches. Lavez à l'eau froide.



Protéines et glucides : sang, œuf, lait, féculents. Traitement : rincez immédiatement à l'eau froide. Si la tache persiste, trempez à l'eau froide avec un pré-lavage à l'enzyme.

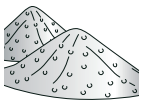

Suie, saletés, sable (pigments), terre battue rouge (tel que des vêtements de tennis souillés). Brossez le résidu, le cas échéant. Prétraitez ou trempez avec un produit de lessive contenant des enzymes.

Élimination des taches

- Enlevez ou prétraitez les taches aussitôt que possible après qu'elles se soient produites.
- Tamponnez avec une solution savonneuse. Ne frottez pas.
- Sélectionnez un cycle de lavage approprié et lavez l'article. Plusieurs cycles de lavage peuvent être requis afin d'éliminer les taches tenaces ou séchées.

Détergents de lessive et additifs

Ajout de la quantité appropriée de détergent HE

▲ AVERTISSEMENT

Pour éviter le risque d'empoisonnement, tenez hors de la portée des enfants les détergents et les produits de nettoyage.

Évitez la surutilisation de détergent.

Dosez le détergent selon :

- La quantité de lessive.
- Le degré de saleté.
→ *Trier le linge; Page 33*
- La dureté de l'eau. Cette information peut être obtenue auprès de votre autorité locale d'approvisionnement en eau. De l'eau douce exige moins de détergent.

Trop de détergent

- De la mousse excessive réduira l'agitation du lavage et entraînera un lavage et un rinçage médiocres.
- Non compatible avec l'environnement (gaspille du détergent et est nuisible pour l'environnement).

Trop peu de détergent

- Le linge ne sera pas complètement propre.
- Éventuellement, le linge présentera une apparence grise et dure. Les taches de graisse d'un gris brun peuvent tacher la lessive, les éléments de chauffage peuvent commencer à se calcifier.

L'étiquette de soins du tissu est importante pour la sélection du détergent, de la température et du traitement approprié du linge.

Vous pouvez, si vous le souhaitez, visiter les sites suivants pour des renseignements supplémentaires sur les détergents et le soin des textiles.

→ www.textileaffaires.com ou www.cleanright.eu

- **Détergent normal sans agents éclaircissants**
Convient à la lessive blanche de lin ou de coton
Programme : Cotton (Coton) / Cold (Froid) - Extra Hot (Ultra chaud)
- **Détergent pour couleurs sans javellisant ou agents éclaircissants**
Convient à la lessive de couleur de lin ou de coton
Programme : Cotton (Coton) / Cold (Froid) - Hot (Chaud)
- **Détergent pour tissus de couleur/déliçats sans agents éclaircissants**
Convient à la lessive de couleur fabriqué de fibres de soins faciles ou synthétiques.
Programme : Permanent Press (Tissu sans repassage) / Cold (Froid) - Hot (Chaud)

- **Détergent pour tissus déliçats**
Convient aux tissus déliçats, aux tissus fins, à la soie ou la viscose
Programme : Delicates (Délicat) / Cold (Froid) - Hot (Chaud)
- **Détergent pour lainage**
Convient à la laine
Programme Hand Wash/Wool (Lavage à la main/ Laine): Cold (Froid) - Warm (Tiède)

Économie d'énergie et de détergent

Pour le linge légèrement ou normalement sale, vous pouvez économiser en énergie (température de lavage plus basse) et en détergent.

Économie	Salissage/note
Température réduite et qualité de détergent selon la dose recommandée	Peu sale p. ex. : <ul style="list-style-type: none">• Vêtements d'été, sport, légers (portés pendant quelques heures)• T-shirt, chemises, blouses (portés jusqu'à 1 jour)• Lingerie et serviettes à main pour invités (utilisées pendant 1 jour) Aucune saleté ou tache visible. Le vêtement présente une certaine odeur corporelle.
Température selon l'étiquette de soins et quantité de détergent selon la dose recommandée pour saleté tenace.	Normal p. ex. : <ul style="list-style-type: none">• T-shirt, chemises, blouses (trempés de sueur, portés plusieurs fois)• Serviettes, lingerie (utilisées jusqu'à une semaine) Saleté visible ou quelques taches légères.
	Très sale Saleté et/ou taches clairement visibles, par exemple, linges à vaisselle, articles pour enfants, vêtements de travail

AVIS : Lorsque vous dosez la quantité des détergents/additifs, des produits de soins et des agents de nettoyage, vérifiez toujours les instructions et les renseignements fournis par le fabricant.

Tableau de sélection de programmes

Programmes	Bras- sée max. jusqu'à :	Réglages de pro- grammes à sélectionner, réglages par défaut (en gras)		Type de linge	Réglages du programme en option; Information
		Température	Vitesse d'essorage		
Cotton (Coton)	bras- sée com- plète	Extra Hot (Ultra chaud) Hot (Chaud) Warm (Tiède) Cold (Froid)	High (Éle- vée) Medium (Moyenne) Low (Faible)	Tissus durables, coton ou tissu en lin pouvant résister à de l'eau très chaude	SpeedPerfect®, EcoPer- fect™, Rinse Plus (Rinçage Plus), Prewash (Prélavage), Stains (Taches)
Towels (Ser- viettes)	1/2 brassée	Extra Hot (Ultra chaud) Hot (Chaud) Warm (Tiède) Cold (Froid)	High (Éle- vée) Medium (Moyenne) Low (Faible)	Serviettes de coton durables; surtout des serviettes de type tissu éponge	SpeedPerfect®, EcoPer- fect™, Rinse Plus (Rinçage Plus), Prewash (Prélavage), Stains (Taches)
Whitest Whites (Linge le plus blanc/blanc)	bras- sée com- plète	Extra Hot (Ultra chaud) Hot (Chaud) Warm (Tiède) Cold (Froid)	High (Éle- vée) Medium (Moyenne) Low (Faible)	Tissus durables blancs, tissu en coton ou lin résistant à l'eau très chaude	Rinse Plus (Rinçage Plus), Prewash (Prélavage), Stains (Taches)
Sanitize (Désin- fection)	1/ 2 brassée	Extra Hot (Ultra chaud)	High (Éle- vée) Medium (Moyenne) Low (Faible)	Tissus durables, coton ou tissu en lin pouvant résister à de l'eau très chaude	SpeedPerfect®, EcoPer- fect™, Rinse Plus (Rinçage Plus), Prewash (Prélavage), Stains (Taches) Lavage et rinçage plus longs avec plus d'eau pour peau particulièrement sensible
Hand Wash/ Wool (Lavage à la main/Laine)	1/3 brassée	Hot (Chaud) Warm (Tiède) Cold (Froid)	Medium (Moyenne) Low (Faible) No Spin (Sans esso- rage)	Tissus en laine/laine mélangée lavables à la main et à la machine	Cycle de lavage particuliè- rement doux pour éviter le rétrécissement. Pauses de cycle longues (les vêtements reposent dans la mousse et l'eau)
Bulky/Large Items (Grands articles/ Encombrants)	bras- sée com- plète (1 artic- le)	Extra Hot (Ultra chaud) Hot (Chaud) Warm (Tiède) Cold (Froid)	High (Éle- vée) Medium (Moyenne) Low (Faible)	AVIS : Lavez les grands articles séparément. Utilisez un détergent conçu pour le linge délicat et respectez les direc- tives figurant sur l'étiquette d'entretien de l'article. Utilisez du détergent avec parcimonie.	SpeedPerfect®, EcoPer- fect™, Rinse Plus (Rinçage Plus)

Conseils

Ne lavez pas de linge multicolore neuf avec d'autres articles à laver.

La durée des cycles est programmée pour des tissus légèrement sales. Si les tissus sont très sales, réduisez le volume de la brassée.

Les cycles de rinçage utilisent uniquement de l'eau froide.

Programmes	Bras- sée max. jusqu'à :	Réglages de pro- grammes à sélectionner, réglages par défaut (en gras)		Type de linge	Réglages du programme en option; Information
		Température	Vitesse d'essorage		
Drum Clean (Nettoyage du tambour)	vide			High (Éle- vée)	Cycle spécial pour nettoyage du tambour
Spin/Drain (Essorage/Drai- nage)	bras- sée com- plète			High (Éle- vée) Medium (Moyenne) Low (Faible) No Spin (Sans esso- rage)	Essorage supplémentaire à vitesse réglable Vidange de l'eau de rinçage
					Vidange de l'eau de rinçage sans essorage supplémen- taire à « No Spin (Sans essorage) »
Rinse (Rin- çage)	bras- sée com- plète			High (Éle- vée) Medium (Moyenne) Low (Faible) No Spin (Sans esso- rage)	Rinçage supplémentaire avec essorage Rinse Plus (Rinçage Plus)
Quick 30 (Cycle rapide de 30 minutes) (cycle d'envi- ron 30 minutes)	1/ 2 brass ée	Hot (Chaud) Warm (Tiède) Cold (Froid)	High (Éle- vée) Medium (Moyenne) Low (Faible)	Tissus d'entretien facile en coton, en lin, en fibres synthé- tiques ou mélangées; convient au linge légèrement sale	
SuperQuick 15 (Super rapide 15) (cycle d'envi- ron 15 minutes)	1/4 brassée	Hot (Chaud) Warm (Tiède) Cold (Froid)	High (Éle- vée) Medium (Moyenne) Low (Faible)	Programme extra-court d'envi- ron 15 minutes, convient à de petits articles de linge légè- rement sales	
Delicates (Déli- cat)	1/4 brassée	Hot (Chaud) Warm (Tiède) Cold (Froid)	Medium (Moyenne) Low (Faible) No Spin (Sans esso- rage)	Pour tissus délicats lavables, p. ex. en coton, satin, fibres synthétiques ou mélangées (p. ex. rideaux) gros articles (p. ex. édredons)	SpeedPerfect®, EcoPer- fect™, Rinse Plus (Rinçage Plus), Prewash (Pré lavage), Stains (Taches)

Conseils

Ne lavez pas de linge multicolore neuf avec d'autres articles à laver.

La durée des cycles est programmée pour des tissus légèrement sales. Si les tissus sont très sales, réduisez le volume de la brassée.

Les cycles de rinçage utilisent uniquement de l'eau froide.

Programmes	Bras-sée max. jusqu'à :	Réglages de programmes à sélectionner, réglages par défaut (en gras)		Type de linge	Réglages du programme en option; Information
		Température	Vitesse d'essorage		
Perm P Heavy Soil (Tissus sans repassage très sales)	1/ 2 brassée	Hot (Chaud) Warm (Tiède) Cold (Froid)	High (Élevée) Medium (Moyenne) Low (Faible)	Coton, lin, tissus synthétique ou mélangés	SpeedPerfect®, EcoPerfect™, Rinse Plus (Rinçage Plus), Prewash (Pré lavage), Stains (Taches)
Permanent Press (Tissu sans repassage)					

Conseils

Ne lavez pas de linge multicolore neuf avec d'autres articles à laver.

La durée des cycles est programmée pour des tissus légèrement sales. Si les tissus sont très sales, réduisez le volume de la brassée.

Les cycles de rinçage utilisent uniquement de l'eau froide.

Amidonage

AVIS : Le linge ne doit pas avoir été traité avec un produit assouplissant.

L'amidonage est possible dans tous les programmes de lavage si de l'amidon en liquide est utilisé. Mesurez l'amidon dans le bac  conformément aux instructions du fabricant. Au besoin, nettoyez en premier.

Teinture/décoloration

La teinture doit être utilisée en quantité normale. Le sel peut endommager l'acier inoxydable. Respectez toujours les instructions du fabricant de la teinture.

N'utilisez **PAS** la machine pour blanchir les vêtements.

Trempage

1. Versez l'agent de trempage/détergent dans le bac II conformément aux instructions du fabricant.
2. Tournez le sélecteur du programme à **Cotton (Coton)** et sélectionnez la température **Cold (Froid)**.
3. Appuyez sur **Start/Pause (Démarrage/Pause)**.
4. Après environ dix minutes, appuyez sur la touche **Start/Pause (Démarrage/Pause)**.
5. Après le temps de trempage requis, touchez de nouveau **Start/Pause (Démarrage/Pause)** pour continuer ou changer de programme.

AVIS

- Chargez du linge de même couleur.
- Aucun autre détergent n'est requis; la solution de trempage est utilisée pour le lavage.

Réglages du programme en option

Des options de températures, de vitesses d'essorage et de durées de cycle, (« Terminé dans ») sont pré-réglées en usine pour tous les cycles.

Après la sélection du cycle, ces valeurs sont affichées dans la fenêtre d'affichage.

EcoPerfect™

Lavage optimisant la consommation d'énergie en réduisant la température sans affecter le résultat de lavage qui est cohérent avec le programme sélectionné sans le réglage EcoPerfect™.

Prewash (Prélavage)

Pour nettoyer des vêtements très sales. Versez 1/3 de la quantité normale de détergent dans le compartiment de prélavage I et les 2/3 restants dans le compartiment de lavage principal II.

Rinse Plus (Rinçage Plus)

Cette caractéristique ajoute des rinçages supplémentaires aux programmes sélectionnés, ce qui est utile pour les endroits possédant un approvisionnement en eau douce ou pour améliorer les résultats de rinçage de façon générale. Elle augmentera la durée du programme.

Remote Start (Démarrage à distance)

Activer ou désactiver la fonction de démarrage à distance en appuyant brièvement sur la touche **Remote Start (Démarrage à distance)**. L'activation de la fonction de démarrage à distance vous permet de démarrer l'appareil électroménager à distance en utilisant l'appli Home Connect®.

AVIS

- Le démarrage à distance peut uniquement être activé si le hublot de l'appareil électroménager est fermé et que l'appareil est connecté au réseau domestique.
- Il sera désactivé pour des raisons de sécurité dans les circonstances suivantes :
 - Le hublot de la laveuse est ouvert.
 - Une panne de courant survient.
 - Le bouton **Remote Start (Démarrage à distance)** a été à nouveau brièvement appuyé pour le désactiver.
 - On a enfoncé le centre du sélecteur de programme et l'appareil électroménager s'est éteint.
 - Lorsque le programme est terminé.
 - On a enfoncé une touche ou tourné le sélecteur de programme sur le panneau de commandes.

Appuyez sur la touche **Remote Start (Démarrage à distance)** et tenez-la enfoncée pendant au moins trois secondes pour parvenir aux réglages de Home Connect.

Finish in (Terminé dans)

Le temps de fin de programme (« Terminé dans ») peut être réglé par incréments d'une heure jusqu'à un maximum de 24 heures. Après avoir sélectionné le programme de lavage désiré (avec la molette), mais avant d'appuyer sur la touche Start/Pause (Démarrage/Pause), appuyez sur la touche Finish in (Terminé dans) jusqu'à ce que la durée souhaitée s'affiche, p. ex. 8 h. Appuyez sur la touche Start/Pause (Démarrage/Pause) pour démarrer la laveuse.

AVIS : La durée de cycle est comprise dans le temps programmé pour la fin.

Voici un exemple de durée de cycle de 1 h 30 et de temps de fin dans 8 h.

8 h est affiché (jusqu'à ce que le mode économie d'énergie s'active) et le compte à rebours débute (approximativement 6 h 30 min) jusqu'à ce que le cycle de lavage commence (à 1 h 30 min), ensuite la durée de cycle 1:30 s'affiche et débute. Temps total approximatif de 8 heures.

Spin Speed (Vitesse d'essorage)

Avant et pendant le cycle, vous pouvez modifier la plage de vitesses d'essorage selon la progression du cycle.

Touchez la touche appropriée jusqu'à ce que le réglage souhaité soit affiché.

No Spin (Sans essorage) : Cette option élimine l'essorage final et la brassée demeure saturée de l'eau du rinçage final. La pompe est activée pour éliminer toute l'eau résiduelle.

→ *Tableau de sélection de programmes; Page 36*

Temperature (Température)

Avant et après le cycle, vous pouvez modifier la plage de températures par défaut selon la progression du cycle.

Appuyez sur la touche appropriée jusqu'à ce que le réglage souhaité s'affiche.

La plage de températures maximum pouvant être réglée dépend du cycle sélectionné.

→ *Tableau de sélection de programmes; Page 36*

SpeedPerfect®





Pour un lavage plus court, mais avec un résultat comparable au programme normal.

AVIS : Ne dépassez pas la brassée maximale.

→ *Tableau de sélection de programmes; Page 36*

Stains (Taches)

Vous pouvez choisir entre quatre types de taches :

	Huile, alimentaire
	Sang
	Vin rouge
	Herbe

La laveuse règle la température moyenne de lavage, le mouvement du tambour et le temps de trempage au type spécifique de tâche. L'eau chaude ou froide, un lavage délicat ou intense et des périodes de trempage longues ou courtes feront que la séquence des programmes de lavage est particulièrement adaptée à chaque type de tâche. Ainsi, les taches sont prises en charge de la meilleure façon possible.

AVIS : Si vous maintenez la touche enfoncée, les valeurs réglées défilent automatiquement.

Réglages de l'électroménager

Child lock (Verrou pour enfant)

Vous pouvez protéger l'appareil électroménager contre tout changement par inadvertance des fonctions programmées. Pour ce faire, activez le verrou pour enfant après le démarrage du cycle.

Appuyer sur **Finish in (Terminé dans)** $+$ et $-$ simultanément pendant près de trois secondes pour **activer ou désactiver**. Dans le champ de l'écran, vous verrez le symbole ∞ allumé indiquant que le verrou pour enfant est activé.

AVIS : Le verrou pour enfants demeure actif après la fin du cycle et la porte demeure verrouillée. Même la mise hors tension et sous tension de l'appareil électroménager ne désactive pas le verrou pour enfants. Le porte demeurera verrouillée. Vous devez désactiver le verrou pour enfants et, au besoin, l'activer de nouveau.

Activation du mode réglage

Afin de modifier les réglages par défaut de l'appareil électroménager décrit ci-dessous, vous devrez d'abord passer au mode de réglage ou l'activer.

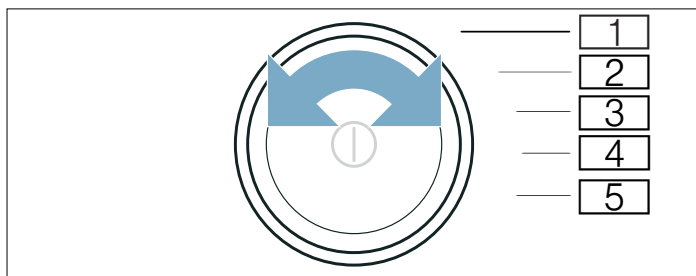

Pour passer au mode de réglage ou l'activer :

1. Mettez l'appareil électroménager sous tension. Le témoin du programme à la position 1 ($\boxed{1}$) s'allume.
2. Appuyez sur la touche **Temperature (Température)** et tenez-la enfoncée, et au même moment, tournez le sélecteur de programmes à la position 2 ($\boxed{2}$).
3. Relâchez la touche **Temperature (Température)**.

Le mode Réglages est désormais activé.

Modification du volume du signal sonore

Vous pouvez régler le volume des signaux sonores d'avis, qui indiquent par exemple la fin d'un programme, et le niveau sonore des touches en tournant le sélecteur de programmes aux positions suivantes :

- 2 ($\boxed{2}$) : Valeurs à sélectionner du volume sonore des signaux d'avis : $\boxed{0}$ = aucun, $\boxed{1}$ = silencieux, $\boxed{2}$ = moyen, $\boxed{3}$ = intense, $\boxed{4}$ = très intense
 - 3 ($\boxed{3}$) : Valeurs à sélectionner du volume sonore des touches : $\boxed{0}$ = aucun, $\boxed{1}$ = silencieux, $\boxed{2}$ = moyen, $\boxed{3}$ = intense, $\boxed{4}$ = très intense
1. Tournez le sélecteur de programmes à la position requise.
 2. Utilisez la touche **Finish in (Terminé dans)** $+$ ou $-$ pour régler le volume souhaité ($\boxed{0}$ = aucun; $\boxed{4}$ = très intense).

Permutation de la fonction de désactivation automatique

Si l'appareil électroménager n'est pas utilisé pendant une période de temps prolongée, il peut se désactiver automatiquement par lui-même jusqu'au démarrage ou à la fin d'un programme pour économiser de l'énergie. Il est possible de réactiver la fonction à n'importe quel moment en appuyant sur la touche d'alimentation Ⓢ .

Vous pouvez permuter la fonction de désactivation automatique comme suit :

1. Tournez le sélecteur de programmes à la position 4 ($\boxed{4}$).
2. Utilisez la touche **Finish in (Terminé dans)** $+$ ou $-$ pour permuter la fonction de désactivation automatique (\boxed{ON}) ou l'éteindre (\boxed{OFF}).

AVIS : Lorsque le Wi-Fi est actif, il est impossible d'activer la fonction de désactivation automatique.

Activation ou désactivation de rappel de nettoyage du tambour

Un témoin adjacent au programme **Drum Clean (Nettoyage du tambour)** s'allumera pour vous rappeler de le nettoyer. Afin d'actionner le rappel de nettoyage du tambour (ou le désactiver au besoin) :

1. Tournez le sélecteur de programmes à la position 5 ($\boxed{5}$).
2. Utilisez la touche **Finish in (Terminé dans)** $+$ ou $-$ pour actionner le rappel de nettoyage du tambour (\boxed{ON}) ou le désactiver (\boxed{OFF}).

Quitter le mode réglage

Une fois tous les réglages à jour, appuyez sur la touche d'alimentation Ⓢ pour éteindre l'appareil électroménager.

Les réglages sélectionnés seront conservés et activés au prochain démarrage.

Nettoyage et entretien

L'appareil électroménager est conçu pour vous donner de nombreuses années de service. Observez les instructions suivantes pour assurer l'entretien de l'appareil électroménager, le protéger et le maintenir en bon état de fonctionnement.

▲ AVERTISSEMENT

RISQUE D'ÉLECTROCUTION

Pour éviter le risque d'électrocution, déconnectez toujours la laveuse de la prise électrique avant le nettoyage. Ne nettoyez jamais la laveuse avec une laveuse à pression.

Nettoyage de l'extérieur de la laveuse

▲ AVERTISSEMENT

RISQUE D'EXPLOSION

Pour éviter le risque d'explosion, ne nettoyez jamais la laveuse avec des solvants inflammables.

Nettoyez les surfaces extérieures de la laveuse si nécessaire comme suit :

- Utilisez de l'eau chaude savonneuse ou un agent de nettoyage doux et non abrasif.
- Séchez avec un serviette douce.
- Retirez immédiatement tout résidu.
- N'utilisez pas de pulvérisateur à haute pression.

Nettoyage du tambour

Les débris métalliques laissés dans le tambour peuvent produire des taches de rouille dans le tambour. N'utilisez jamais de la laine d'acier pour essayer de les enlever. Utilisez un agent de nettoyage sans chlore et respectez les instructions du fabricant.

Détartrage de la laveuse

À condition d'utiliser la quantité de détergent appropriée dans vos brassées, le détartrage n'est pas requis. Si le détartrage du tambour de laveuse s'avère nécessaire, suivez les instructions de détartrage du fabricant de produit.

De petites quantités d'agent de détartrage peuvent être utilisées pour éliminer les points blancs du tambour causés par les dépôts minéraux ou de lime ou de petites quantités de rouille causée par des objets métalliques laissés dans le tambour.

AVIS : Les agents de détartrage contiennent des acides qui peuvent s'attaquer aux pièces de la laveuse et peuvent décolorer la lessive.

Nettoyage du tiroir du bac de détergent

S'il y a accumulation de détergent ou d'additifs résiduels, ou si le bac d'assouplissant n'a pas été bien rincé, il pourrait être utile de nettoyer le bac.

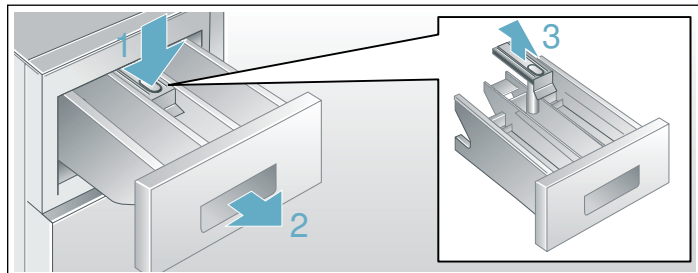

1. Ouvrez le tiroir du bac de détergent entièrement. Appuyez vers le bas sur le loquet du tiroir (1) et sortez le tiroir (2) de la laveuse.
2. Retirez le bac (3) en le saisissant et en le tirant vers le haut depuis le tiroir du bac de détergent.
3. Nettoyez le bac et le tiroir du bac de détergent en le maintenant sous l'eau chaude courante. Essayez légèrement les résidus de détergent restants.
4. Attachez le bac et glissez le tiroir du bac de détergent pour le remettre en place et fermez-le.

Conseil : N'utilisez pas la laveuse sans le plateau distributeur de détergent en place et complètement fermé.

Nettoyage des tamis d'admission d'eau

Si l'admission d'eau de la laveuse ralentit ou cesse complètement, la crépine de l'admission d'eau pourrait être bloquée. Le nettoyage est tout de même recommandé tous les 6 mois pour réduire les chances d'une obstruction des robinets dans les endroits où on utilise de l'eau dure.

La pression d'eau normale de votre maison, qui subsiste dans les tuyaux d'alimentation après avoir fermé les robinets, causera une petite fuite d'eau lorsque vous retirez le tuyau d'alimentation d'eau au dos de la laveuse. Assurez-vous de fermer complètement les robinets avant de retirer les conduites d'eau pour minimiser les fuites.

Nettoyage des crépines du robinet d'eau à l'extrémité du tuyau

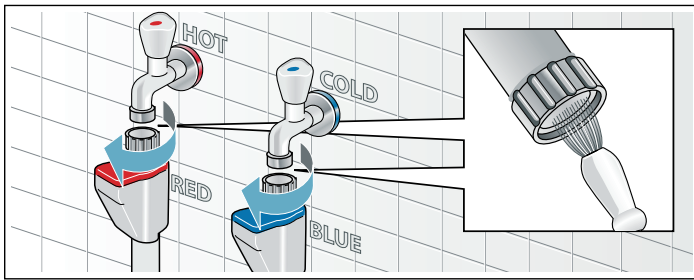

1. Déposez le tuyau du robinet.
2. Rincez la crépine sous l'eau courante. Vérifiez la crépine pour voir si des débris s'y trouvent toujours. Rincez de nouveau au besoin pour éliminer les débris.
3. Raccordez le tuyau au robinet.

Nettoyage des crépines à l'extrémité laveuse du tuyau

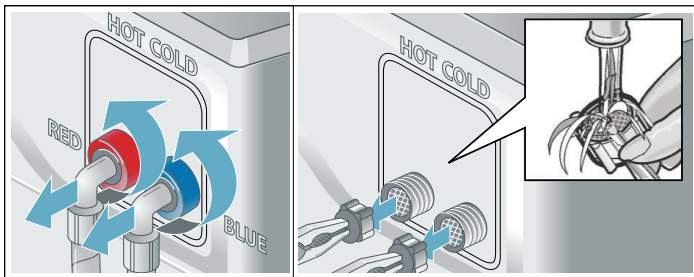

1. Déposez le tuyau de l'admission d'eau au dos de la laveuse.
2. À l'aide de pinces étroites, saisissez et tirez la crépine du port d'admission.
3. Rincez la crépine sous l'eau courante.
4. Raccordez le tuyau au dos de la laveuse et ouvrez le robinet d'eau. Vérifiez le débit d'eau en commençant un cycle de nettoyage à l'eau tiède.

AVIS : Vérifiez la présence de fuites pour vous assurer que les rondelles en caoutchouc sont bien installées aux deux extrémités du tuyau d'alimentation en eau et que les raccords sont bien serrés.

Nettoyage de la pompe de drainage

▲ AVERTISSEMENT

RISQUE DE BRÛLURES

Risque de blessure cutanée par de l'eau bouillante ! Laissez l'eau refroidir avant d'activer le déverrouillage d'urgence de la porte.

Vous êtes tenu d'assurer que toutes les précautions de sécurité ont été prises lors du drainage de l'eau hors de la laveuse ou de l'ouverture manuelle de la porte, ou les deux.

Il peut être nécessaire de nettoyer la pompe de vidange de la laveuse si la laveuse ne se vidange pas.

La pompe de lave-glace peut être bloquée par des débris (une bonne raison de vérifier le tambour et d'éliminer tous les débris ou peluches visibles après chaque lavage).

Pour accéder à la pompe de drainage de la laveuse, le couvercle de service doit d'abord être retiré (voir les étapes ci-dessous). Dès que le couvercle de service est retiré, procédez comme suit :

1. Si la laveuse n'a pas été drainée, tentez de la drainer maintenant. Tournez le sélecteur de programme à **Spin/Drain (Essorage/Drainage)**, sélectionnez **Spin Speed (Vitesse d'essorage)** pour **No Spin (Sans essorage)** et appuyez sur la touche **Start/Pause (Démarrage/Pause)**. Attendez quelques instants pour laisser le cycle de drainage évacuer l'eau se trouvant dans le tambour. Si la pompe est complètement bloquée, l'eau ne pourra pas être drainée et le cycle prendra fin.
2. Fermez le robinet afin de couper l'alimentation en eau et éviter que davantage d'eau ne doive être drainée. Éteignez la laveuse et débranchez la fiche d'alimentation.
3. Ouvrez et retirez le couvercle de service.

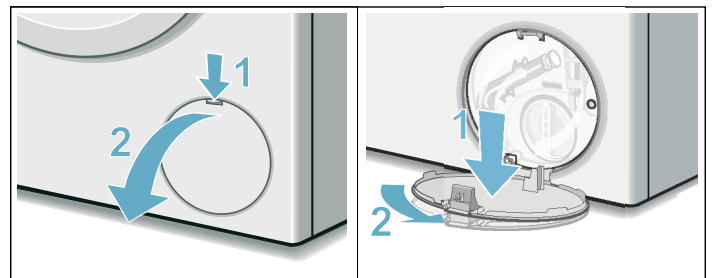

4. Desserrez les vis et retirez la pellicule de protection.

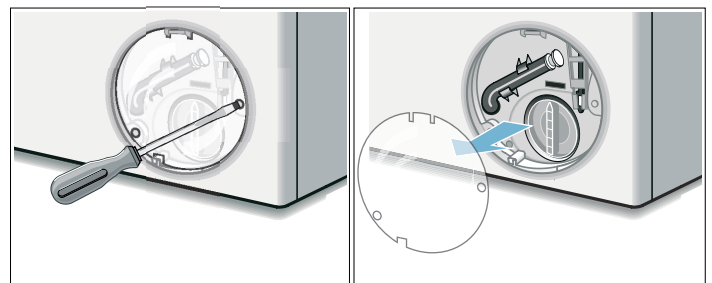

5. Utilisez le tuyau de drainage rétractable situé dans l'ouverture d'accès à la pompe pour drainer l'eau résiduelle dans un récipient approprié (jusqu'à 5,3 gallons américains/20 litres d'eau peut être drainés). Retirez le capuchon d'étanchéité du tuyau, placez le tuyau par-dessus l'un des côtés du récipient et laissez toute l'eau se vider du tambour. Une fois le drainage terminé, remplacez le capuchon d'étanchéité sur l'extrémité du tuyau et remplacez le tuyau dans son espace d'entreposage.

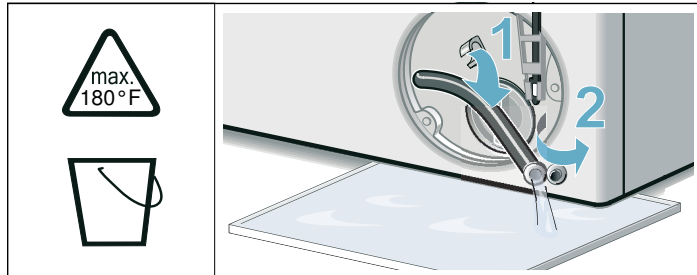
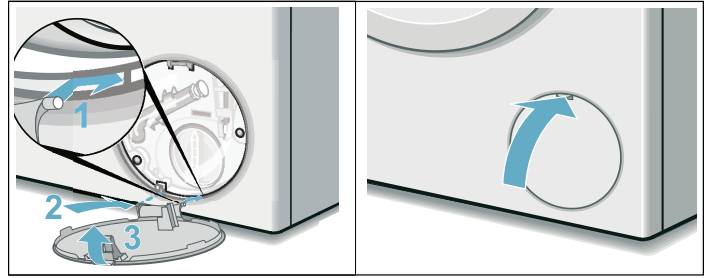

AVIS : Afin d'empêcher le détergent de s'écouler sans être utilisé dans le drain au cours des prochains cycles de lavage : versez 0,26 gallon américain/1 litre d'eau dans le compartiment II.

Tournez le sélecteur de programme à **Spin/Drain (Essorage/Drainage)**, sélectionnez **Spin Speed (Vitesse d'essorage)** pour **No Spin (Sans essorage)** et appuyez sur la touche **Start/Pause (Démarrage/Pause)**.

6. Tournez le couvercle de la pompe dans le sens antihoraire pour le retirer. Une petite quantité d'eau résiduelle peut s'écouler lorsque le couvercle est retiré. Nettoyez l'intérieur du compartiment de la pompe et retirez tous les débris ou les corps étrangers. Vérifiez que la roue à aubes à l'arrière du compartiment de la pompe peut maintenant tourner librement. Retirez toute peluche, débris ou résidu de détergent des filetages du couvercle de pompe et de son compartiment. Remplacez le couvercle de la pompe en le vissant fermement en position. La poignée doit être à la verticale.

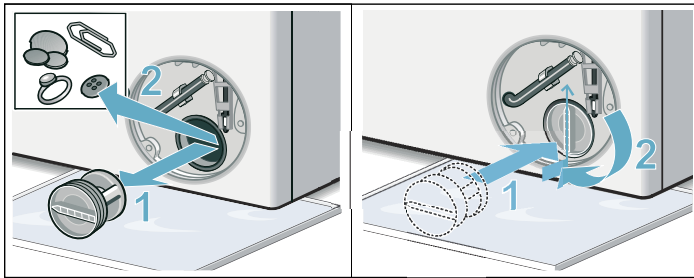

7. Remplacez la pellicule protectrice au-dessus de l'accès à la pompe en utilisant les deux vis.

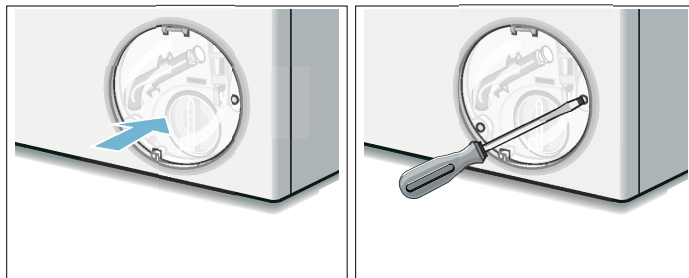

8. Enclenchez le couvercle de service en place dans les charnières et fermez-le. Essuyez toutes éclaboussures d'eau.

Dépannage

Déverrouillage d'urgence de verrou de porte

Dans l'éventualité d'une coupure de courant, le programme se poursuivra lorsque l'alimentation aura été rétablie.

Si le hublot de laveuse doit être ouvert et que les procédures de déverrouillage de porte normales ne fonctionnent pas, la tige de déverrouillage d'urgence de verrou de porte peut être actionnée pour l'ouvrir.

⚠ AVERTISSEMENT

RISQUE DE BRÛLURES

Pour éviter le risque de brûlures, laissez l'eau se refroidir avant d'activer le déverrouillage d'urgence du verrou de porte. Le tambour peut être rempli d'eau chaude ce qui pourrait causer des brûlures.

⚠ AVERTISSEMENT

RISQUE DE BLESSURES

Vous pourriez blesser vos mains si vous les passez dans le tambour pendant qu'il tourne.

Ne pas passer les mains dans le tambour pendant qu'il tourne. Attendez que le tambour se soit arrêté.

⚠ ATTENTION

DÉGÂTS CAUSÉS PAR L'EAU ET BRÛLURES

De l'eau qui s'échappe pourrait causer des dégâts d'eau et des brûlures.

N'ouvrez pas la porte de la laveuse si vous pouvez voir de l'eau à travers le hublot.

1. Appuyez au centre du sélecteur de programme pour éteindre l'appareil électroménager. Tout programme en cours d'exécution est alors annulé. Débranchez la prise d'alimentation.
2. Laissez l'eau se refroidir dans le tambour.
3. Laissez l'eau du tambour s'immobiliser (le tambour ne tourne plus).

4. Avant d'ouvrir la porte de la laveuse, effectuez la procédure de drainage fournie dans la section d'entretien de la pompe.
→ *Nettoyage de la pompe de drainage; Page 43*
5. Desserrez les vis et retirez la feuille protectrice.
6. La porte de la laveuse peut ensuite être ouverte.
Tirez sur le dispositif de déverrouillage d'urgence vers le bas avec un outil et relâchez-le.

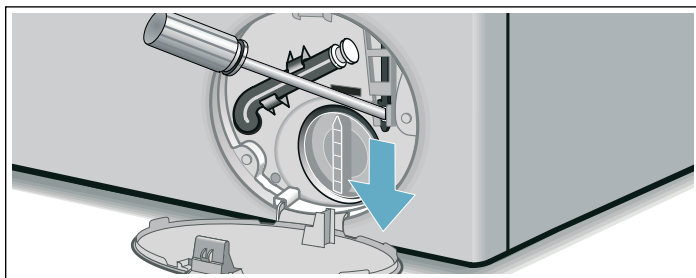

7. La porte peut maintenant être ouverte.

Dépannage général

En cas de problème avec la laveuse, passez en revue les suggestions et instructions ci-après avant de contacter le service après-vente.

⚠ AVERTISSEMENT

RISQUE D'ÉLECTROCUTION

Pour éviter le risque d'électrocution, confiez les réparations à un centre de réparation autorisé.



Si des réparations sont requises et que vous ne pouvez pas éliminer le problème avec le tableau ci-dessous, suivez les étapes ci-après :



1. Appuyez au centre du sélecteur de programme pour éteindre l'appareil électroménager.
2. Débranchez l'appareil électroménager de la prise électrique.
3. Fermez les robinets d'eau.
4. Communiquez avec le service après-vente.
→ *Service après-vente; Page 5*

AVIS : Les solutions de dépannage énumérées ci-dessous peuvent vous aider à résoudre rapidement les problèmes mineurs avec la laveuse sans devoir attendre une intervention sur place.

Détermination du problème



Problème	Cause(s) possible(s)	Solution(s)
La porte de la laveuse ne s'ouvre pas.	Le verrouillage pour enfants est activé.	Désactivez le verrou pour enfants (appuyez sur Finish in (Terminé dans) — et + pendant environ trois secondes).
	Une panne de courant s'est produite.	Si un cycle est interrompu par une panne de courant, le cycle reprendra une fois le courant rétabli. Si l'alimentation n'est pas rétablie, suivez les précautions et les instructions pour le déverrouillage d'urgence de la porte : → <i>Déverrouillage d'urgence de verrou de porte; Page 45</i>
	Le cycle est en cours d'exécution ou le niveau d'eau est trop élevé ou trop chaud, ou le tambour tourne toujours.	Attendez que le cycle se termine.
	Le cordon d'alimentation électrique s'est desserré ou s'est débranché.	Assurez-vous que le cordon d'alimentation est bien branché.
	L'appareil électroménager est devenu hors tension avant la fin du cycle.	Mettez l'appareil électroménager sous tension.
Il n'est toujours pas possible d'ouvrir la porte, même après avoir mis la laveuse hors tension pour ensuite la réactiver.	Le verrouillage pour enfants est activé	Désactivez le verrou pour enfants (appuyez sur Finish in (Terminé dans) — et + pendant environ trois secondes).
	La porte est verrouillée pour des raisons de sécurité (niveau d'eau élevé, température trop élevée de l'eau, vitesse d'essorage élevée).	Lancez le programme Spin/Drain (Essorage/Drainage) pour réduire la température et le niveau de l'eau.
La durée de cycle de lavage est augmentée.	La laveuse utilise des capteurs pour surveiller certaines caractéristiques de la brassée. Des augmentations de la durée de cycle de lavage peuvent être attribuables à ce qui suit :	Les solutions sont fondées sur la raison particulière pour laquelle la durée de lavage a été prolongée.
	Le système automatique de détection de brassée non équilibrée fait tourner la lessive plusieurs fois pour assurer une répartition égale du linge.	Chargez toujours la laveuse avec une combinaison d'articles petits et grands (il sera ainsi plus facile de répartir le linge dans le tambour).
	Quantité excessive de mousse.  s'affiche à la fin du cycle.	Utilisez moins de détergent.
La sécheuse ne démarre pas. le témoin du Start/Pause (Démarrage/Pause) ne s'allume pas.	L'extrémité du cordon d'alimentation n'est pas inséré du tout ou est mal inséré.	Insérez correctement l'extrémité du cordon d'alimentation.
	Un fusible a grillé ou un disjoncteur a été déclenché.	Remplacez le fusible ou réenclenchez le disjoncteur. Pour remplacer les fusibles de l'adaptateur secteur fourni, reportez-vous aux instructions fournies avec l'adaptateur secteur.
	La porte n'est pas fermée correctement.	Vérifiez si le linge est coincé dans la porte. Fermez la porte jusqu'à ce que vous entendiez un clic de fermeture complet.
Le panneau d'affichage et les témoins s'éteignent, le témoin Start/Pause (Démarrage/Pause) clignote.	Le mode économie d'énergie est activé.	Pour activer l'écran, appuyez sur n'importe quelle touche.

Problème	Cause(s) possible(s)	Solution(s)
Le panneau d'affichage et l'indicateur Start/Pause (Démarrage/Pause) s'éteignent.	La fonction de désactivation automatique est active.	Appuyez au centre du sélecteur de programme pour mettre l'appareil électroménager sous tension.
Le cycle ne démarre pas - le témoin Start/Pause (Démarrage/Pause) clignote.	La touche Start/Pause (Démarrage/Pause) n'est pas enfoncée ?	Appuyez sur la touche Start/Pause (Démarrage/Pause) pour lancer le cycle.
Le cycle ne démarre pas - terminer à temps s'affiche.	Un temps de début différé a été sélectionné et activé.	Le cycle de lavage commencera à l'heure réglée et se terminera à l'heure sélectionnée Terminé dans.
Le cycle ne démarre pas - le symbole  cli-gnote.	Le verrouillage pour enfants est activé.	Désactivez le verrou pour enfants (appuyez sur Finish in (Terminé dans) — et + pendant environ trois secondes).
Il reste du détergent dans le bac de détergent.	Le détergent est peut-être humide ou en grumeaux.	Nettoyez et séchez le bac de détergent.
	On a peut-être ajouté une quantité excessive de détergent liquide.	Voir <i>Ajout de la quantité appropriée de détergent HE</i> pour déterminer l'utilisation appropriée du détergent. → <i>Ajout de la quantité appropriée de détergent HE; Page 35</i>
La laveuse ne semble pas se remplir d'eau ou le détergent n'est pas distribué.	Touche Start/Pause (Démarrage/Pause) pas enfoncée.	Appuyez sur Start/Pause (Démarrage/Pause) .
	Les robinets d'eau sont fermés.	Ouvrez les robinets d'eau.
	Tuyau d'alimentation plié ou pincé (débit réduit).	Éliminez la cause.
	Les crépines du tuyau d'alimentation en eau sont obstruées.	Nettoyez les crépines de l'admission en eau.
	La pression d'eau est trop faible.	Éliminez la cause.
On ne voit aucune eau dans le tambour.	Le niveau d'eau de la laveuse à chargement frontal à haute efficacité est en dessous de la partie visible du tambour, cela est normal.	Aucune intervention n'est requise.
L'eau ne s'est pas complètement drainée.	La quantité de mousse est peut-être excessive (généralement attribuable à une trop grosse quantité de détergent ou à du détergent non HE utilisé).	Utilisez moins de détergent pour vos prochaines brassées. Veillez à utiliser uniquement des détergents HE à haute efficacité.
	La pompe est obstruée.	Vérifiez et nettoyez la pompe de drainage, le boyau ou le tuyau de drainage.
	Le boyau ou le tuyau de drainage est obstrué.	Nettoyez le tuyau ou le boyau de drainage.
L'eau sort sous la laveuse.	Le tuyau d'alimentation en eau fuit : il n'est pas vissé solidement aux deux extrémités ou la rondelle en caoutchouc est absente.	Éliminez la cause : serrez le tuyau (à la main à l'extrémité laveuse), vérifiez que la rondelle en caoutchouc est en place.
	Le tuyau de drainage fuit.	Vérifiez le tuyau de drainage, assurez-vous qu'il est bien fixé sur la laveuse avec le collier en place ; si la fuite persiste, remplacez le tuyau de drainage.
La mousse ressort du tiroir du bac de détergent.	On a utilisé trop de détergent ou un détergent non HE ; la pompe a été incapable de pomper la quantité accrue de mousse.  s'affiche à la fin du cycle.	Solution immédiate : mélangez une cuillerée à soupe d'assouplissant avec un demi-litre (une chopine) d'eau et versez ce mélange dans le bac de détergent pour réduire la mousse (n'utilisez pas cette solution avec des textiles hydrofuges dans la brassée). Pour éviter cette situation : utilisez moins de détergent dans vos prochaines brassées.

Problème	Cause(s) possible(s)	Solution(s)
Essorage répété.	Le système de détection de brassée non équilibrée tente d'équilibrer la brassée au moyen de cycles d'essorage répétés.	Pour éviter cette situation : chargez toujours la laveuse avec un mélange d'articles petits et grands (plus facile de répartir le linge dans le tambour).
Aucun essorage ne s'est produit (le linge est toujours humide).	La brassée est trop petite.	Ajoutez plus de linge.
	De grands articles se sont peut-être entremêlés dans le tambour et n'ont pu être répartis au moyen du système de détection de brassée non équilibrée ; le cycle d'essorage a donc été annulé pour des raisons de sécurité.	Pour éviter cette situation : chargez toujours la laveuse avec un mélange d'articles petits et grands (plus facile de répartir le linge dans le tambour).
	Quantité excessive de mousse : On a utilisé trop de détergent ou du détergent non HE.  s'affiche à la fin du cycle.	Solution immédiate : mélangez une cuillerée à soupe d'assouplissant avec un demi-litre (une chopine) d'eau et versez ce mélange dans le bac de détergent pour réduire la mousse (n'utilisez pas cette solution avec des textiles hydrofuges dans la brassée). Pour éviter cette situation : utilisez moins de détergent dans vos prochaines brassées.
	No Spin (Sans essorage) a été sélectionné.	Choisissez un réglage de vitesse d'essorage (Low (Faible), Medium (Moyenne) ou High (Élevée)).
Il reste du résidu de détergent sur le linge.	Certains détergents sans phosphate contiennent des ingrédients insolubles dans l'eau qui peuvent paraître comme des taches légères sur le linge.	Enlevez avec une brosse quand le linge est sec ou lancez le programme Rinse (Rinçage) .
Le système vibre ou tremble quand la vitesse d'essorage augmente.	Le système de suspension du tambour se déplace au cours de l'essorage à mesure que la vitesse augmente. Cela peut causer un léger tremblement de la laveuse au cours des transitions de la vitesse d'essorage.	Mélangez des petits et grands articles dans la lessive pour minimiser cet effet. Assurez-vous que la laveuse est de niveau et que les quatre pieds s'appuient de façon uniforme contre le plancher. → <i>Mise de niveau de la laveuse; Page 19</i> Vérifiez le retrait des boulons de transport. → <i>Retirez les boulons de transport; Page 16</i>
 ne s'affiche pas à l'écran.	Le Wi-Fi est désactivé.	Pour rétablir la connexion au réseau domestique, activez le Wi-Fi.
	Le Wi-Fi est activé, mais une connexion au réseau domestique ne peut pas être établie.	Vérifiez la disponibilité du réseau domestique ou essayez de vous connecter de nouveau au réseau domestique. → <i>Home Connect®; Page 29</i>
Home Connect™ ne fonctionne pas.		<ul style="list-style-type: none"> Vous pouvez trouver des solutions aux problèmes rencontrés avec Home Connect à l'adresse www.home-connect.com. L'utilisation de la fonctionnalité Home Connect dépend de l'offre des services Home Connect™ dans votre pays. Pour plus d'informations et vérifier si les services Home Connect sont offerts dans votre région, cliquez ici, www.home-connect.com.

Renseignements concernant le panneau d'affichage

Problème	Cause(s) possible(s)	Solution(s)
 clignote	La porte ne se ferme pas correctement ou se verrouille et déverrouille.	Vérifiez la présence de linge coincé entre le hublot de la porte et le joint extérieur. Fermez bien la porte. Attendez que la porte se verrouille ou se déverrouille.

Problème	Cause(s) possible(s)	Solution(s)
 clignote	Le robinet d'eau froide est fermé.	Ouvrez le robinet d'eau froide.
	Le tuyau d'alimentation de l'eau froide est plié ou pincé.	Éliminez la cause, remplacez le tuyau si celui-ci est endommagé.
	La crépine du tuyau d'alimentation en eau est obstruée.	Nettoyez la crépine de l'admission en eau. → <i>Nettoyage des tamis d'admission d'eau; Page 42</i>
	La pression d'eau froide est trop faible.	Éliminez la cause.
 s'allume	Trop de détergent ou du détergent non HE a été utilisé.	Utilisez moins de détergent pour vos prochaines brassées. Utilisez seulement des détergents HE.
Le témoin du programme Drum Clean (Nettoyage du tambour) clignote	Le témoin indique que l'on n'a pas utilisé la température de lavage Extra Hot (Ultra chaud) au cours des derniers cycles de lavage.	Procédez à un Drum Clean (Nettoyage du tambour) ou à un autre programme sans lessive avec la température Extra Hot (Ultra chaud) sélectionnée.
H:93 ,  est affiché	Le robinet d'eau chaude est fermé.	Confirmez le bon raccordement du tuyau d'eau chaude et ouvrez le robinet.
	Le tuyau d'alimentation pour l'eau chaude est plié ou pincé.	Éliminez la cause, remplacez le tuyau si celui-ci est endommagé.
	La pression d'eau chaude est trop faible.	Éliminez la cause.
	La crépine du tuyau d'alimentation en eau est obstruée.	Nettoyez les crépines de tuyaux d'alimentation en eau.
E:00 <-> - 18	La pompe est bloquée (obstruée).	Nettoyez le tuyau de drainage de la laveuse et/ou la conduite du drain. Il pourrait être nécessaire d'effectuer l'entretien de la pompe pour éliminer le blocage. → <i>Nettoyage de la pompe de drainage; Page 43</i>
E:00 <-> - 23	Eau dans la cuve de base, fuite de l'appareil.	Fermez le robinet d'eau. Communiquez avec le service après-vente!
Autres		Éteignez l'appareil, attendez 5 secondes, puis rallumez-le. Si le problème persiste, communiquez avec le service après-vente.

Si les solutions de dépannage n'ont pas résolu le problème, communiquez avec le service après-vente → *Service après-vente; Page 5*



9001563807
0307



1901 Main Street, Suite 600 • Irvine, CA 92614 • 1-800-944-2904
www.bosch-home.com • © 2020 BSH Home Appliances Corporation