



**BOSCH**



Register your  
new device on  
MyBosch now and  
get free benefits:  
[bosch-home.com/  
welcome](https://bosch-home.com/welcome)

# Pyykinpesukone

**WAX32MA9SN**

[fi] Käyttöohje ja asennusohjeet

# Sisällysluettelo

<b>1 Turvallisuus.....</b>	<b>4</b>	<b>10 Ennen ensimmäistä käyttöä ....</b>	<b>34</b>
1.1 Yleisiä ohjeita .....	4	10.1 Tyhjän pesukerran	
1.2 Määräyksenmukainen käyttö.....	4	käynnistäminen.....	34
1.3 Käyttäjien rajoitukset .....	4	<b>11 Pyykki .....</b>	<b>35</b>
1.4 Turvallinen asennus.....	5	11.1 Pyykin esivalmistelu .....	35
1.5 Turvallinen käyttö.....	7	11.2 Pyykin lajittelu .....	36
1.6 Turvallinen puhdistus ja		11.3 Likaisuusasteet.....	36
huolto.....	9	11.4 Hoito-ohjeiden symbolit.....	36
<b>2 Esinevahinkojen välttäminen ....</b>	<b>10</b>	<b>12 Pesuaine ja hoitoaine .....</b>	<b>37</b>
<b>3 Ympäristönsuojelu ja säästö.....</b>	<b>11</b>	12.1 Pesuainesuositus .....	37
3.1 Pakkausmateriaalin		12.2 Pesuaineen annostelu.....	38
hävittäminen .....	11	<b>13 Käytön perusteet.....</b>	<b>39</b>
3.2 Energian ja resurssien		13.1 Laitteen kytkeminen päälle.....	39
säästö .....	11	13.2 Ohjelman asettaminen .....	39
3.3 Energiansäästötila .....	11	13.3 Ohjelma-asetusten	
<b>4 Asennus ja liitäntä .....</b>	<b>12</b>	muuttaminen.....	39
4.1 Laitteen purkaminen		13.4 Pyykin asettaminen	
pakkauksesta .....	12	koneeseen.....	39
4.2 Toimituksen sisältö.....	13	13.5 Nestepäisen	
4.3 Sijoituspaikalle asetettavat		pyykinpesuaineen	
vaatimukset .....	13	annostelijan asettaminen	
4.4 Kuljetustukien poistaminen .....	14	paikalleen .....	40
4.5 Kuljetustukilistojen		13.6 Nestemäisen pesuaineen	
poistaminen .....	15	annostelijan käyttö.....	40
4.6 Laitteen liittäminen.....	16	13.7 Pesuaineen ja hoitoaineen	
4.7 Laitteen suoristaminen .....	17	jakaminen .....	41
4.8 Laitteen liittäminen		13.8 Pesuohjelman	
sähköverkkoon .....	18	käynnistäminen.....	41
<b>5 Tutustuminen .....</b>	<b>19</b>	13.9 Pyykin liittäminen.....	41
5.1 Laite .....	19	13.10 Pyykin lisääminen .....	41
5.2 Pesuainekotelo .....	20	13.11 Ohjelman keskeyttäminen....	41
5.3 Valitsimet .....	20	13.12 Ohjelman jatkaminen, kun	
<b>6 Näyttö.....</b>	<b>21</b>	pyykki on jäänyt veteen.....	42
<b>7 Valitsimet.....</b>	<b>23</b>	13.13 Pyykin poistaminen	
<b>8 Ohjelmat .....</b>	<b>25</b>	koneesta.....	42
<b>9 Varusteet .....</b>	<b>34</b>	13.14 Laitteen kytkeminen pois	
		päältä.....	42
		<b>14 Lapsilukko .....</b>	<b>42</b>
		14.1 Lapsilukon aktivointi .....	42
		14.2 Lapsilukon deaktivointi.....	42

<b>15 Perusasetukset .....</b>	<b>43</b>
15.1 Yhteenveto perusasetuksista .....	43
15.2 Perusasetusten muuttaminen.....	44
<b>16 Puhdistus ja hoito .....</b>	<b>44</b>
16.1 Laitteen hoitoa koskevia ohjeita.....	44
16.2 Rummun puhdistus .....	44
16.3 Pesuainekotelon puhdistus ....	44
16.4 Kalkinpoisto .....	45
16.5 Poistopumpun puhdistus.....	46
16.6 Tuloaukon puhdistus kumisuojuksessa.....	48
16.7 Hajulukossa olevan poistovesiletkun puhdistus .....	48
16.8 Tulovesisihdin puhdistus .....	49
<b>17 Toimintahäiriöiden korjaaminen.....</b>	<b>51</b>
<b>18 Kuljetus, säilytys ja hävittäminen.....</b>	<b>59</b>
18.1 Laitteen irrottaminen.....	59
18.2 Kuljetustukien asentaminen ...	59
18.3 Laitteen ottaminen uudelleen käyttöön .....	60
18.4 Käytöstä poistetun laitteen hävittäminen .....	60
<b>19 Huoltopalvelu .....</b>	<b>61</b>
19.1 Mallinumero (E-nro) ja valmistusnumero (FD) .....	61
19.2 AQUA-STOP-takuu.....	61
<b>20 Kulutustiedot.....</b>	<b>62</b>
<b>21 Tekniset tiedot.....</b>	<b>62</b>



# 1 Turvallisuus

Noudata seuraavia turvallisuusohjeita.

## 1.1 Yleisiä ohjeita



- Lue tämä ohje huolellisesti.
- Säilytä ohjeet ja tuotetiedot myöhempiä käyttötarvetta tai mahdollista uutta omistajaa varten.
- Jos laitteessa on kuljetusvaurioita, älä kytke laitetta käyttöön.

## 1.2 Määräyksenmukainen käyttö

Käytä laitetta vain:

- konepesun kestävien tekstiilien ja käsin pestäviksi tarkoitetun villan pesemiseen hoito-ohjeiden mukaisesti.
- vesijohtovedellä ja yleisesti myynnissä olevilla, pesukoneisiin soveltuvilla pesu- ja hoitoaineilla.
- yksityisissä kotitalouksissa ja kodinomaisen ympäristön suljetuissa tiloissa.
- enintään 4000 m korkeudella merenpinnasta.

## 1.3 Käyttäjien rajoitukset

Kahdeksanvuotiaat ja sitä vanhemmat lapset ja sellaiset henkilöt, joilla on alentunut fyysinen, aistillinen tai henkinen toimintakyky tai joilta puuttuu kokemusta ja/tai tietoa laitteen käytöstä, saavat käyttää laitetta vain valvonnan alaisena tai kun heille on neuvottu, miten laitetta käytetään turvallisesti ja he ovat ymmärtäneet laitteesta aiheutuvat vaarat.

Lapset eivät saa leikkiä laitteella.

Lapset eivät saa puhdistaa laitetta tai tehdä sille mitään käyttäjälle kuuluvia huoltotöitä ilman valvontaa.

Pidä alle 3-vuotiaat lapset ja kotieläimet poissa laitteen lähetyiltä.

## 1.4 Turvallinen asennus

Noudata turvallisuusohjeita, kun asennat laitteen.

### **⚠ VAROITUS – Sähköiskun vaara!**

Epäasianmukaiset asennukset ovat vaarallisia.

- ▶ Liitä laite ainoastaan tyyppikilvessä olevien tietojen mukaiseen sähköverkkoon.
- ▶ Liitä laite vain määräysten mukaisesti asennetun, maadoitetun pistorasian kautta vaihtovirtaverkkoon.
- ▶ Talon suojamaadoitusjärjestelmän täytyy olla asennettu määräysten mukaisesti. Asennuksen johdon poikkileikkauksen pitää olla riittävän suuri.
- ▶ Käytä vikavirtasuojakytkintä käytettäessä vain tyyppiä, jossa on merkintä .
- ▶ Älä syötä laitteeseen virtaa ulkoisella kytkentälaitteella, esimerkiksi kellokytkimellä tai kauko-ohjaimella.
- ▶ Kun laite on asennettu, verkkojohdon pistokkeeseen pitää päästä vapaasti käsiksi, tai jos sitä ei ole mahdollista pitää ulottuvilla, kiinteään sähköliitäntään on asennettava asennusmääräysten mukainen kaikki navat erottava katkaisin.
- ▶ Laitetta asentaessasi varmista, että verkkojohto ei jää puristuksiin eikä vahingoitu.

Verkkojohdon viallinen eristys on vaarallinen.

- ▶ Varmista, että verkkojohto ei koske laitteen kuumiin osiin tai lämmönlähteisiin.
- ▶ Varmista, että verkkojohto ei koske teräviin reunoihin.
- ▶ Verkkojohtoa ei saa taittaa, jättää puristuksiin eikä muuttaa.

### **⚠ VAROITUS – Tulipalovaara!**

Jatkojohdon käyttö hyväksymättömän adapterin kanssa on vaarallista.

- ▶ Älä käytä jatkojohtoja tai haaroitusrasioita.
- ▶ Jos verkkojohto on liian lyhyt, ota yhteys huoltopalveluun.
- ▶ Käytä vain valmistajan hyväksymiä adaptereita.

### **⚠ VAROITUS – Loukkaantumisvaara!**

Laitteen suuri paino voi aiheuttaa tapaturmia laitetta nostettaessa.

► Älä nosta laitetta yksin.

Jos tämä laite asennetaan epäasianmukaisesti pesutorniin, laite voi päästä putoamaan.

► Liitä kuivausrumpu vain kuivausrummun valmistajan liitossarjalla pyykinpesukoneen päälle. . Muunlaisen asennusmenetelmän käyttäminen on kielletty.

► Älä asenna laitetta pesutorniin, jos kuivausrummun valmistajalla ei ole tarjolla tarkoitukseen sopivaa liitántäsarjaa.

► Älä asenna eri valmistajien syvyydeltään ja leveydeltään erilaisia laitteita pesutorniksi.

► Älä asenna pesutornia jalustalle; laitteet voivat päästä kaatumaan.

### **⚠ VAROITUS – Tukehtumisvaara!**

Lapset saattavat leikkiessään esim. vetää pakkausmateriaaleja päähänsä tai kääriytyä niihin ja tukehtua.

► Pidä pakkausmateriaali poissa lasten ulottuvilta.

► Älä anna lasten leikkiä pakkausmateriaalilla.

### **⚠ HUOMAA – Loukkaantumisvaara!**

Laitte voi täräistä tai liikkua käytön aikana.

► Sijoita laite puhtaalle, tasaiselle ja vakaalle alustalle.

► Suorista laite laitejalkojen ja vesivaa'an avulla.

Epäasianmukaisesti asennetut letkut ja verkkojohdot aiheuttavat kompastumisvaaran.

► Asenna letkut ja verkkojohdot siten, että niihin ei voi kompastua.

Jos laitetta siirretään sen ulkonevista rakennesista, kuten esimerkiksi laitteen luukusta, osat voivat murtua.

► Älä siirrä laitetta sen ulkonevista rakennesista.

### **⚠ HUOMAA – Leikkautumisvaara!**

Laitteen teräviin kulmiin koskeminen voi aiheuttaa viiltohaavoja.

► Älä koske laitteen teräviin kulmiin.

► Käytä suojakäsineitä laitetta asennettaessa ja kuljetettaessa.

## 1.5 Turvallinen käyttö

### **⚠ VAROITUS – Sähköiskun vaara!**

Viallinen laite tai verkkojohto on vaarallinen.

- ▶ Älä käytä viallista laitetta.
- ▶ Älä vedä verkkojohdosta, kun irrotat laitteen sähköverkosta. Vedä aina verkkojohdon pistokkeesta.
- ▶ Jos laite tai verkkojohto on rikki, irrota heti verkkojohdon pistoke tai kytke sulake sulakerasiassa pois päältä ja sulje vesihana.
- ▶ Soita huoltopalveluun. → *Sivu 61*

Laitteeseen pääsevä kosteus voi aiheuttaa sähköiskun.

- ▶ Käytä laitetta vain suljetuissa tiloissa.
- ▶ Älä altista laitetta voimakkaalle kuumuudelle tai kosteudelle.
- ▶ Älä käytä laitteen puhdistukseen höyry- tai painepesuria, letkuja tai suihkua.

### **⚠ VAROITUS – Terveysriski!**

Lapset voivat leikkiessään lukita itsensä vahingossa laitteeseen ja joutua hengenvaaraan.

- ▶ Älä sijoita laitetta sellaisen oven taakse, joka vaikeuttaisi laitteen oven avaamista tai estäisi sen avaamisen.
- ▶ Vedä käytöstä poistettujen laitteiden verkkojohdon pistoke irti, katkaise verkkojohto ja riko laitteen ovesa oleva lukko siten, että laitteen luukkua ei saa enää suljettua.

### **⚠ VAROITUS – Tukehtumisvaara!**

Lapset voivat vetää henkeen tai niellä pieniä osia ja tukehtua niihin.

- ▶ Pidä pienet osat poissa lasten ulottuvilta.
- ▶ Älä anna lasten leikkiä pienillä osilla.

### **⚠ VAROITUS – Myrkytysvaara!**

Pesu- ja hoitoaineiden nauttiminen saattaa aiheuttaa myrkytyksiä.

- ▶ Jos nielet vahingossa ainetta, käänny lääkärin puoleen.
- ▶ Säilytä pesu- ja hoitoaineet poissa lasten ulottuvilta.

### **⚠ VAROITUS – Räjähdyksvaara!**

Jos pyykkiä on esikäsitelty liuotainepitoisilla puhdistusaineilla, pyykki voi aiheuttaa laitteessa räjähdyksen.

- ▶ Huuhtele tällainen esikäsitelty pyykki ennen pesua huolellisesti vedellä.

### **⚠ HUOMAA – Loukkaantumisvaara!**

Jos laitteen päälle nousetaan tai kiivetään, kansi voi murtua.

- ▶ Älä nouse tai kiipeä laitteen päälle.

Jos istuudut avoimen luukun päälle tai nojaat siihen, laite voi kaatua.

- ▶ Älä istuudu laitteen luukun päälle tai nojaa siihen.

- ▶ Älä aseta mitään esineitä laitteen luukun päälle.

Jos kosketat pyörivää rumpua, saatat loukata kätesi.

- ▶ Odota, että rumpu on kokonaan pysähtynyt ennen kuin kosketat rumpua.

### **⚠ HUOMAA – Palovammavaara!**

Laitteen luukun lasi kuumenee, kun pesulämpötila on korkea.

- ▶ Älä kosketa laitteen kuumaa luukua.

- ▶ Pidä lapset poissa laitteen kuuman luukun läheltä.

### **⚠ HUOMAA – Palamisvaara!**

Kun pesulämpötila on korkea, pesuvesi on kuumaa.

- ▶ Älä kosketa kuumaa pesuvettä.

### **⚠ HUOMAA – Kemiallisten palovammojen vaara!**

Kun avaat pesuainekotelon, laitteesta voi roiskua pesuainetta ja hoitoainetta. Aineiden pääseminen kosketuksiin silmien tai ihon kanssa voi aiheuttaa ärsytystä.

- ▶ Jos pesu- tai hoitoainetta pääsee silmiin tai iholle, huuhtele silmät ja iho huolellisesti puhtaalla vedellä.

- ▶ Jos nielet vahingossa ainetta, käänny lääkärin puoleen.

- ▶ Säilytä pesu- ja hoitoaineet poissa lasten ulottuvilta.



## 1.6 Turvallinen puhdistus ja huolto

Noudata turvallisuusohjeita, kun puhdistat ja huollat laitetta.

### **⚠ VAROITUS – Sähköiskun vaara!**

Epäasianmukaiset korjaukset ovat vaarallisia.

- ▶ Laitteen korjaustöitä saavat tehdä vain alan ammattilaiset.
- ▶ Laitteen korjaukseen saa käyttää vain alkuperäisiä varaosia.
- ▶ Jos laitteen verkkojohto vaurioituu, sen saa turvallisuussyistä vaihtaa vain valmistaja, sen huoltopalvelu tai vastaavan pätevyyden omaava henkilö.

Laitteeseen pääsevä kosteus voi aiheuttaa sähköiskun.

- ▶ Älä käytä laitteen puhdistukseen höyry- tai painepesuria, letkuja tai suihkua.

### **⚠ VAROITUS – Loukkaantumisvaara!**

Muiden kuin alkuperäisten varaosien ja alkuperäisten varusteiden käyttö on vaarallista.

- ▶ Käytä vain valmistajan alkuperäisiä varaosia ja alkuperäisiä varusteita.

### **⚠ VAROITUS – Myrkytysvaara!**

Liuotinpitoisia puhdistusaineita käytettäessä saattaa muodostua myrkyllisiä höyryjä.

- ▶ Älä käytä liuotinpitoisia puhdistusaineita.

## 2 Esinevahinkojen välttäminen

Noudata näitä neuvoja, jotta vältät aineelliset vahingot ja laitevauriot.

### HUOMIO!

Huuheluaaineiden, pesuaineiden, hoitoaineiden ja puhdistusaineiden virheellinen annostelu voi haitata laitteen toimintaa.

- ▶ Noudata valmistajien annostelu suosituksia.

Suurimman sallitun täyttömäärän ylittäminen haittaa laitteen toimintaa.

- ▶ Ota kunkin ohjelman suurin sallittu täyttömäärä huomioon äläkä ylitä määrää.

→ "Ohjelmat", Sivu 25

Laitteessa on kuljetusta varten kuljetustuot. Poistamattomat kuljetustuot voivat aiheuttaa esinevahinkoja ja laitevaurioita.

- ▶ Poista ennen laitteen käyttöönottoa kaikki kuljetustuot ja ota ne talteen.
- ▶ Asenna kaikki kuljetustuot kunnolla paikoilleen aina ennen kuin kuljetat laitetta, jotta vältät kuljetusvauriot.

Tulovesiletkun epäasianmukainen liitäntä voi johtaa aineellisiin vahinkoihin.

- ▶ Kiristä tulovesiliitännän ruuvit käsikireydelle.
- ▶ Liitä tulovesiletku vesihanaan mieluiten suoraan, ilman lisäliitäntäelementtejä kuten adapteria, jatkoletkua, venttiiliä tai vastaavaa.
- ▶ Varmista, että tulovesiletkun venttiilikotelo on asennettu siten, että se ei kosketa ympäristöä eikä siihen kohdistu mitään ulkoisia voimia.
- ▶ Varmista, että vesihanan sisähalkaisija on vähintään 17 mm.
- ▶ Varmista, että vesihanaan johtavan liittimen kierteen pituus on vähintään 10 mm.

Veden liian alhainen tai korkea paine voi heikentää laitteen toimintaa.

- ▶ Varmista, että vedenpaine vesijärjestelmässä on vähintään 100 kPa (1 bar) ja enintään 1000 kPa (10 bar).
- ▶ Jos vedenpaine ylittää annetun maksimiarvon, vesijohtoliitännän ja laitteen letkusarjan väliin on asennettava paineenalennusventtiili.
- ▶ Älä liitä laitetta paineettoman vedenlämmittimen sekoittimeen. Muutetut tai vaurioituneet vesiletkut voivat aiheuttaa esine- ja laitevaurioita.

- ▶ Vesiletku ei saa taittaa, jättää puristuksiin, muuttaa eikä katkaista.

- ▶ Käytä vain laitteen mukana toimitettuja vesiletkuja tai valmistajan alkuperäisiä vaihtoletkuja.

- ▶ Käytettyjä vesiletkuja ei saa käyttää uudelleen.

Laitteen käyttäminen likaisella tai liian kuumalla vedellä voi johtaa aineellisiin vahinkoihin.

- ▶ Käytä laitetta vain kylmän vesijohtoveden kanssa. Soveltumattomat puhdistusaineet voivat vahingoittaa laitteen pintoja.
- ▶ Älä käytä voimakkaita tai hankaavia puhdistusaineita.
- ▶ Älä käytä vahvasti alkoholipitoisia puhdistusaineita.
- ▶ Älä käytä kovia hankaustyynyjä tai puhdistussieniä.
- ▶ Puhdista laite vain vedellä ja pehmeällä, kostealla liinalla.
- ▶ Poista laitteen kanssa kosketuksiin joutuneet pesuainejäämät, suihkejäämät ja muu lika heti.

## 3 Ympäristönsuojelu ja säästö

### 3.1 Pakkausmateriaalin hävittäminen

Pakkausmateriaalit ovat ympäristöystävällisiä ja kierrätyskelpoisia.

- Hävitä yksittäiset osat lajiteltuina.

### 3.2 Energian ja resurssien säästö

Laitteesi kuluttaa vähemmän sähköä ja vettä, kun noudatat näitä ohjeita.

Käytä hyväksesi ohjelmia, joissa lämpötila on matalampi ja pesuajat pidempiä, sekä rummun suurinta sallittua täyttömäärää → *Sivu 25*.

- ✓ Energian- ja vedenkulutus on tällöin tehokkainta.

Käytä säästeliästä ohjelma-asetusta.

- ✓ Kun teet ohjelma-asetukset, näet näytössä odotettavissa olevan kulutuksen.

Valitse pyykin likaisuusasteen mukainen pesuaineen annostelu → *Sivu 38*.

- ✓ Kevyesti tai normaalisti likaantuneelle pyykille riittää pienempi pesuainemäärä. Noudata pesuainevalmistajan annostelusuositusta.

Laske pesulämpötilaa, kun pyykki on kevyesti tai normaalisti likaantunut.

- ✓ Laite kuluttaa matalammissa lämpötiloissa vähemmän energiaa. Kevyesti tai normaalisti likaantuneelle pyykille riittää myös matalampi lämpötila kuin hoito-ohjeessa mainitaan.

Aseta suurin sallittu linkousnopeus, kun haluat kuivata pyykin pesun jälkeen kuivausrummussa.

- ✓ Kuivempi pyykki lyhentää kuivausohjelman kestoa ja pienentää energiankulutusta. Kun linkousnopeus on suurempi, pyykin jäännöskosteus vähenee ja linkousäänen voimakkuus kasvaa.

Pese pyykki ilman esipesua.

- ✓ Esipesun lisääminen pesuohjelmaan pidentää ohjelman kestoa ja lisää energian- ja vedenkulutusta.

Laitteessa on määrääautomatiikka.

- ✓ Määrääautomatiikka sovittaa vedenkulutuksen ja ohjelman keston optimaaliseksi tekstiilien laadun ja rummun täyttömäärän mukaan.

### 3.3 Energiansäästötila

Jos laite on pidemmän aikaa käyttämättä, laite kytkeytyy automaattisesti energiansäästötilaan. Kaikki näytöt sammuvat ja  vilkkuu. Energiansäästötila päättyy, kun käytät taas laitetta, esimerkiksi avaat tai suljet luukun.

Jos laite on energiansäätötilassa pidemmän aikaa käyttämättä, laite kytkeytyy automaattisesti pois päältä.

---

## 4 Asennus ja liitäntä

### 4.1 Laitteen purkaminen pakkauksesta

**Huomautus:** Noudata turvallisuuteen → *Sivu 4* ja aineellisten vahinkojen välttämiseen → *Sivu 10* liittyviä ohjeita, jotta laitteen käyttö on turvallista.

#### **HUOMIO!**

Rumpuun jääneet esineet, joita ei ole tarkoitettu käytettäväksi laitteessa, voivat aiheuttaa esine- ja laitevaurioita.

- Poista nämä esineet ja kaikki mukana toimitetut varusteet rummusta ennen kuin käytät laitetta.

1. Poista kaikki pakkausmateriaali ja suojakalvot laitteesta.  
Hävitä pakkausmateriaali ympäristöystävällisesti noudattamalla kohdassa → *"Pakkausmateriaalin hävittäminen"*, *Sivu 11* olevia ohjeita.
2. Tarkasta, onko laitteessa näkyviä vaurioita.
3. Avaa luukku.  
→ *"Käytön perusteet"*, *Sivu 39*
4. Poista varusteet rummusta.
5. Sulje luukku.

## 4.2 Toimituksen sisältö

Kun olet poistanut kaikki osat pakkauksesta, tarkista ettei niissä ole kuljetusvaurioita ja että kaikki osat ovat mukana.

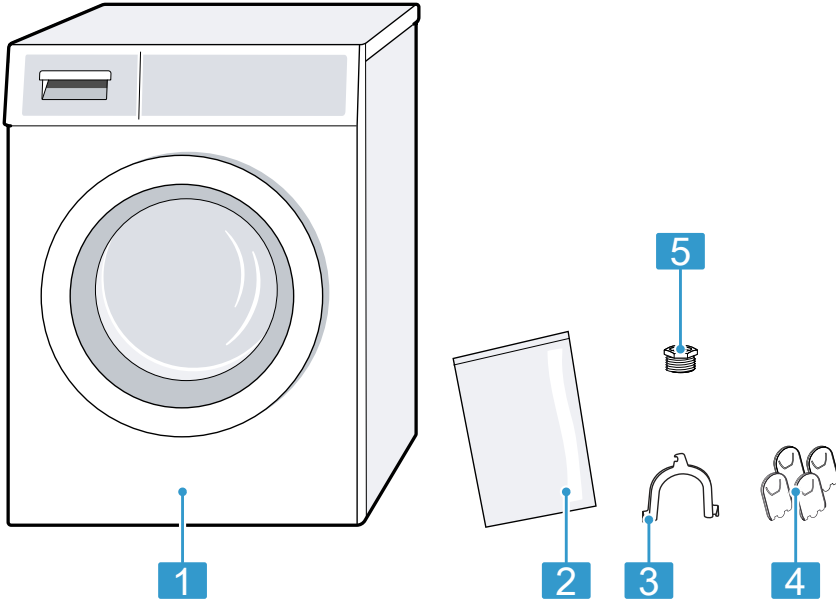

- |   |  |
|---|--|
| 1 | Pyykinpesukone                         |
| 2 | Mukana toimitetut asiakirjat           |
| 3 | Kaari poistovesiletkun kiinnittämiseen |
| 4 | Suojatulpat                            |
| 5 | Liitäntäadapteri                       |

## 4.3 Sijoituspaikalle asetettavat vaatimukset

**Huomautus:** Noudata turvallisuuteen → *Sivu 4* ja aineellisten vahinkojen välttämiseen → *Sivu 10* liittyviä ohjeita, jotta laitteen käyttö on turvallista.

### **⚠️ VAROITUS** **Sähköiskun vaara!**

Laitteessa on jännitettä johtavia osia. Jännitettä johtavien osien koskettaminen on vaarallista.

- ▶ Älä käytä laitetta ilman kansilevyä.

## **VAROITUS**

### **Loukkaantumiswaara!**

Jos laitetta käytetään jalustalla, laite voi kaatua.

- Kiinnitä laitteen jalat ehdottomasti valmistajan toimittaman kiinnityssarjan → *Sivu 34* avulla ennen kuin käytät laitetta jalustalla.

## **HUOMIO!**

Jos laite sijoitetaan ulos tai tilaan, jossa on jäätymisvaara, jäänytyn jäännösvesi voi vaurioittaa laitetta ja jäätyneet letkut voivat repeytyä tai hajjeta.

- Älä sijoita laitetta ulos tai tiloihin, joissa vesi voi jäätymä, äläkä käytä laitetta tällaisissa tiloissa.

Laitteen toiminta on testattu tehtaalla ennen sen toimittamista, ja laitteessa voi olla jäännösvesi. Tämä jäännösvesi voi valua ulos, jos laitetta kallistetaan yli 40°.

- Kallista laitetta varovasti.

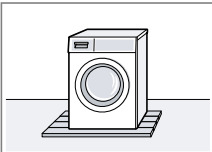
<b>Sijoituspaikka</b>	<b>Vaatimukset</b>
Jalustalla 	Kiinnitä laite kiinnityssarjan → <i>Sivu 34</i> avulla.
Puupalkkikatolla 	Sijoita laite vedenpitävälle puulevylle, joka on kiinnitetty lattiaan tukevasti ruuveilla. Puulevyn vahvuuden pitää olla vähintään 30 mm.

<b>Sijoituspaikka</b>	<b>Vaatimukset</b>
Keittiökaluasteiden välissä 	<ul style="list-style-type: none"> <li>■ Asennustilan leveyden pitää olla 60 cm.</li> <li>■ Aseta laite vain yhtenäisen, viereisten kaappien kanssa kiinteästi liitetyn työtason alle.</li> </ul>
Seinän vieressä 	Älä asenna letkuja puristuksiin seinän ja laitteen väliin.

## **4.4 Kuljetustukien poistaminen**

Laitteen takasivulla on kuljetusta varten kuljetustuet.

### **Huomautukset**

- Noudata turvallisuuteen → *Sivu 4* ja aineellisten vahinkojen välttämiseen → *Sivu 10* liittyviä ohjeita, jotta laitteen käyttö on turvallista.
- Säilytä kuljetustuet, ruuvit ja holkit myöhempää kuljetusta → *Sivu 59* varten.

1. Vedä letkut pois pidikkeistä.

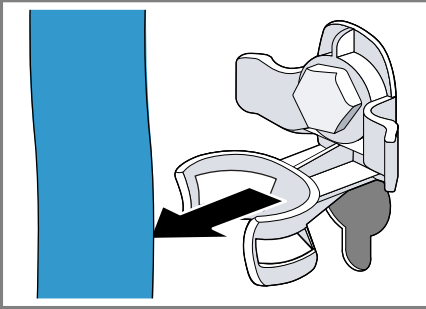

2. Löystytä ① ja poista ② 4 kuljetustuen kaikki ruuvit ruuviavaimella, avainkoko 13.

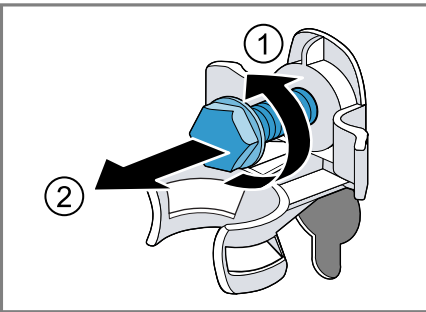

3. Vedä verkkoliitäntäjohto pois pidikkeestä.

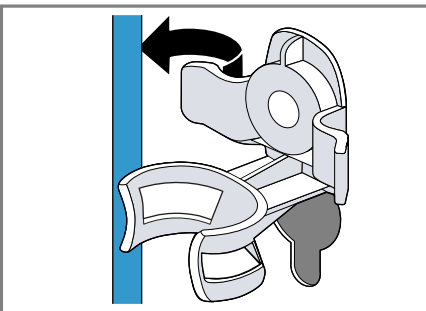

4. Poista 4 holkkia.

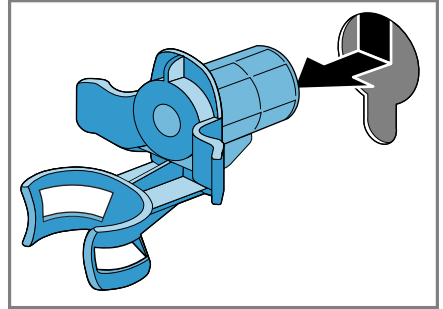

5. Aseta 4 suojatulppaa paikoilleen.

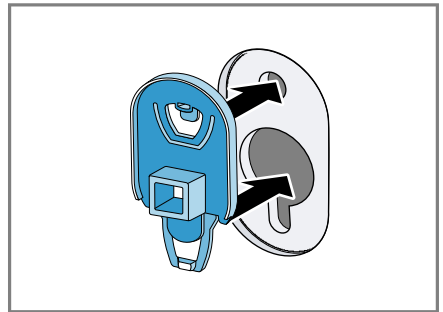

6. Paina 4 suojatulppaa alas.

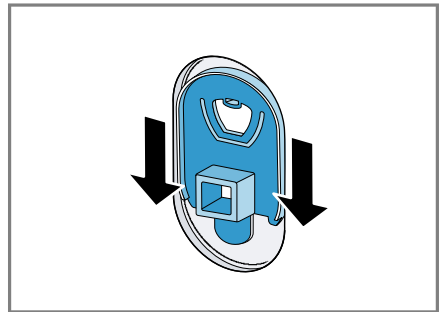

## 4.5 Kuljetustukilistojen poistaminen

**Huomautus:** Noudata turvallisuuteen → *Sivu 4* ja aineellisten vahinkojen välttämiseen → *Sivu 10* liittyviä ohjeita, jotta laitteen käyttö on turvallista.

## fi Asennus ja liittäminen

1. Löystytä ja poista pystysuorien kuljetustukilistojen ruuvit ruuviavaimella T20.

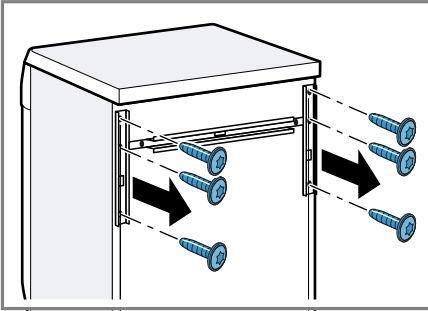

2. Poista kuljetustukilistat.

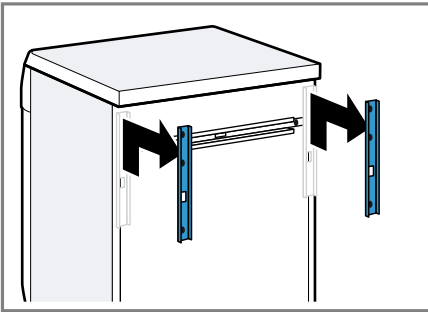

3. Löystytä ja poista vaakasuoran kuljetustukilistan ruuvit ruuviavaimella T20.

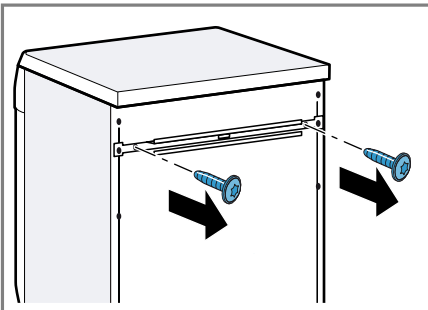

4. Poista kuljetustukilista.

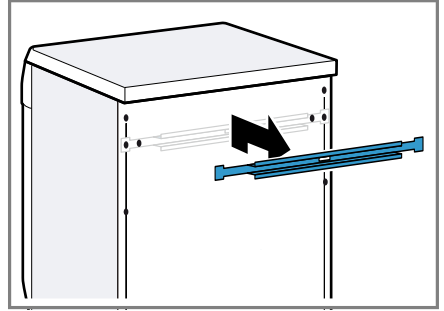

## 4.6 Laitteen liittäminen

### Tulovesiletkun liittäminen

**Huomautus:** Noudata turvallisuuteen → *Sivu 4* ja aineellisten vahinkojen välttämiseen → *Sivu 10* liittyviä ohjeita, jotta laitteen käyttö on turvallista.

### **⚠ VAROITUS** **Sähköiskun vaara!**

Laitteessa on jännitettä johtavia osia. Jännitettä johtavien osien koskettaminen on vaarallista.

- ▶ Älä upota sähkötoimista Aquastop-venttiiliä veteen.

1. Liitä tulovesiletku vesihanaan (26,4 mm = 3/4").

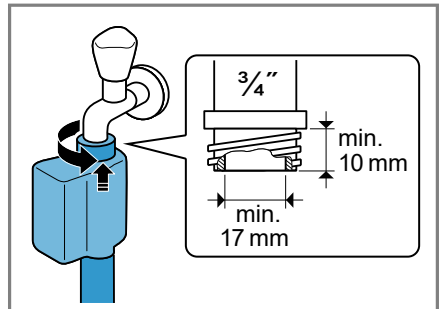



2. Jos käytössä on vesihana 21 mm = 1/2", asenna ensin adapteri ja tiivistelevy.

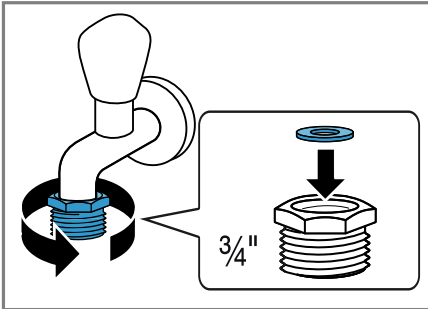

3. Avaa vesihana varovasti ja tarkista, ovatko liitäntäkohdat tiiviit.

### Poistovesiliitännän liitäntätyytit

Seuraavassa saat ohjeet laitteen liittämisestä poistovesijärjestelmään.

**Huomautus:** Noudata turvallisuuteen → *Sivu 4* ja aineellisten vahinkojen välttämiseen → *Sivu 10* liittyviä ohjeita, jotta laitteen käyttö on turvallista.

### HUOMIO!

Kun laitteesta poistetaan vesi pumppaamalla, poistovesiletku on paineen alainen, ja letku voi irrota asennetusta liitäntäkohdasta.

- Varmista, että poistovesiletku ei pääse irtoamaan tahattomasti.

**Huomautus:** Ota huomioon poistoveden pumppauskorkeudet. Suurin sallittu poistoveden pumppauskorkeus on 100 cm.

Vedenpoisto hajulukoon

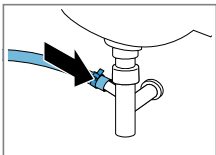

Varmista liitäntäkohdan pitävyyttä letkunkiristimellä (24 - 40 mm).

Vedenpoisto pesualtaaseen

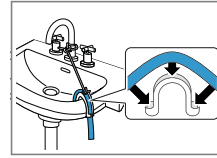

Kiinnitä ja lukitse poistovesiletku kaarevalla letkun pidikkeellä .

Vedenpoisto muoviputkeen, jossa on kumimuhvi, tai viemäriin.

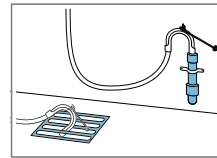

Kiinnitä ja lukitse poistovesiletku kaarevalla letkun pidikkeellä .

## 4.7 Laitteen suoristaminen

Suorista laite oikein, jotta vähennät häiriöääniä ja värinöitä ja vältät laitteen liikkumisen.

**Huomautus:** Noudata turvallisuuteen → *Sivu 4* ja aineellisten vahinkojen välttämiseen → *Sivu 10* liittyviä ohjeita, jotta laitteen käyttö on turvallista.

1. Avaa vastamutterit kiertämällä ruuviavainta, avainkoko 17, myötäpäivään.

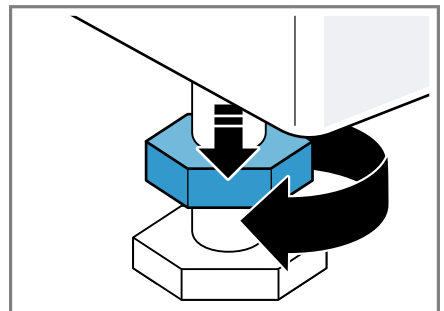

## fi Asennus ja liitäntä

2. Suorista laite kiertämällä laitejalkoja. Tarkasta laitteen sijoitus vesivaa'alla.

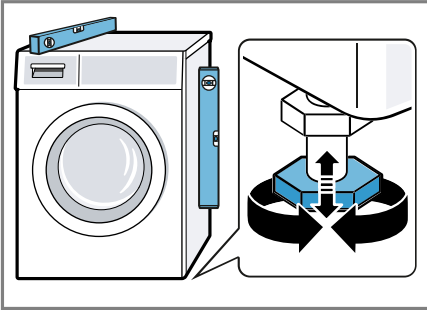

Laitteen on oltava tukevasti lattialla kaikkien jalkojen varassa.

3. Kierrä vastamutterit ruuviavaimella, avainkoko 17, käsikireyteen laitteen runkoa vasten.

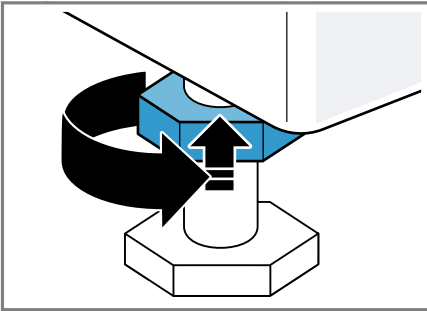

Pidä samalla kiinni laitteen jalasta, jotta korkeus ei muutu.

## 4.8 Laitteen liittäminen sähköverkkoon

**Huomautus:** Noudata turvallisuuteen → *Sivu 4* ja aineellisten vahinkojen välttämiseen → *Sivu 10* liittyviä ohjeita, jotta laitteen käyttö on turvallista.

1. Liitä verkkojohdon verkkopistoke laitteen läheisyydessä olevaan pistorasiaan.

Laitteen liitântätiedot löydät teknisistä tiedoista → *Sivu 62*.

2. Tarkista verkkopistokkeen kiinnitys.

## 5 Tutustuminen

### 5.1 Laite

Tästä löydät yleiskuvan laitteen osista.

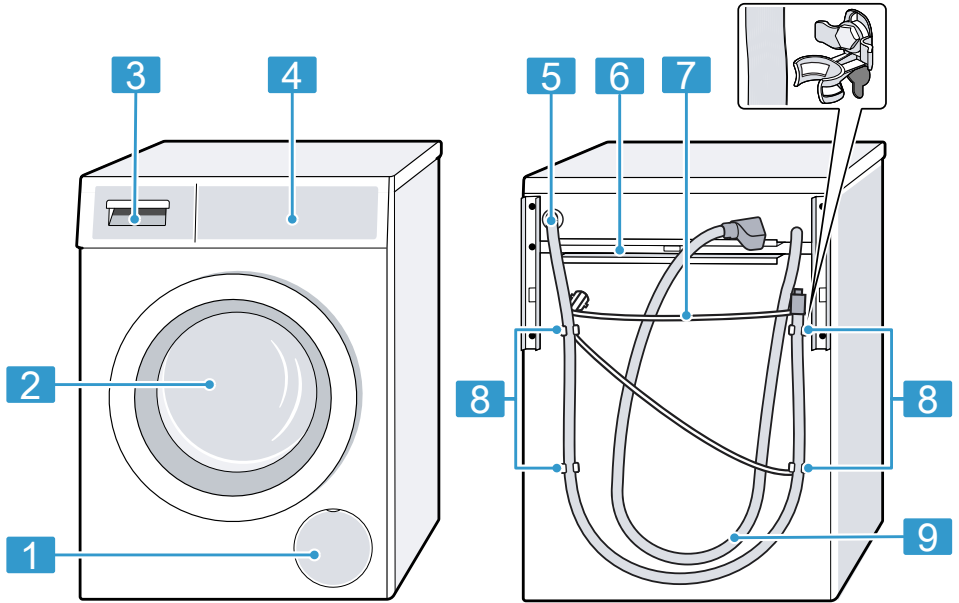

Laitteen tyypistä riippuen voivat tietyt yksityiskohdat kuten väri ja muoto poiketa kuvasta.

**1** Poistopumpun huoltoluukku  
→ *Sivu 46*

**2** Luukku

**3** Pesuainekotelo → *Sivu 20*

**4** Valitsimet → *Sivu 20*

**5** Poistovesiletku → *Sivu 17*

**6** Kuljetustukilistat → *Sivu 15*

**7** Verkkoliitäntäjohto → *Sivu 18*

**8** Kuljetustuet → *Sivu 14*

**9** Tulovesiletku → *Sivu 16*

## 5.2 Pesuainekotelo

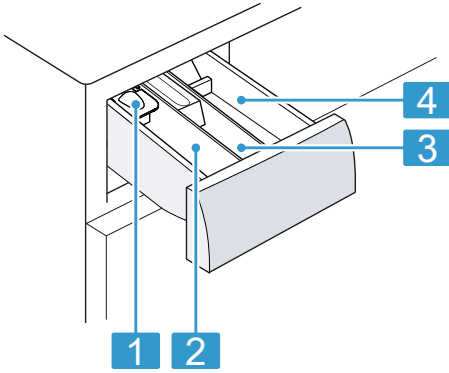

- 
- 1** Annostelija nestemäiselle pyykinpesuaineelle  
→ "Nestepäisen pyykinpesuaineen annostelijan asettaminen paikalleen", Sivu 40
- 
- 2** Lokero II:  
▪ Pesuaine varsinaista pesua varten  
▪ Vedenpehmentysaine  
▪ Valkaisuaine  
▪ Tahranpoistoaine
- 
- 3** Lokero ⌘:  
▪ Huuhteluaine  
▪ Nestemäinen tärkki  
▪ Impregnointiaine
- 
- 4** Lokero I:  
▪ Pesuaine esipesua varten  
▪ Desinfiioiva pyykinpesuaine
- 

## 5.3 Valitsimet

Käyttöpaneelin avulla asetetaan laitteen toiminnot ja nähdään tiedot sen käyttötilasta.

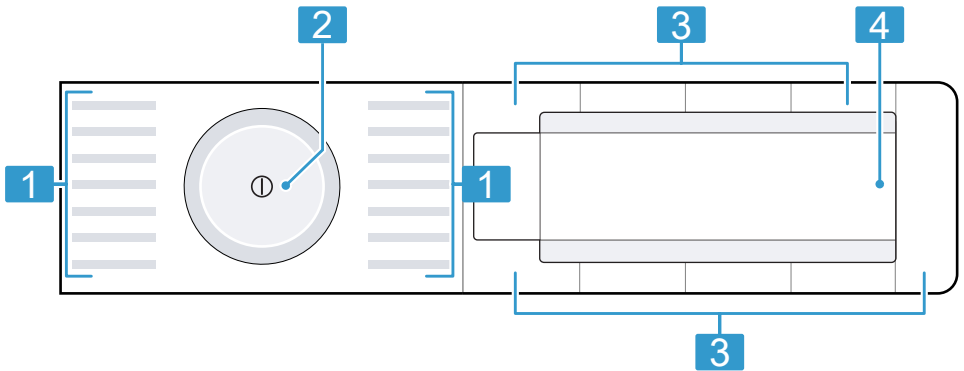

---

**1** Ohjelmat → Sivu 25

---

**2** Ohjelmavalitsin → Sivu 39

---

**3** Valitsimet → Sivu 23

---

---

**4** Näyttö → Sivu 21

---





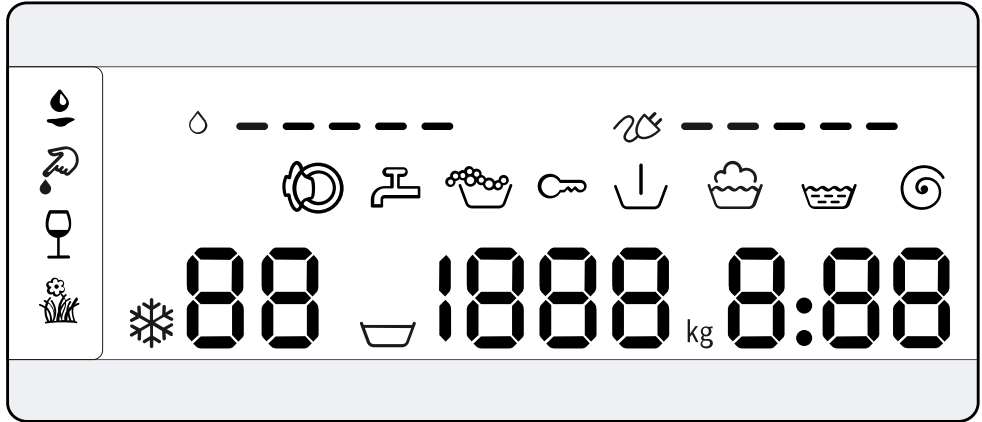





## 6 Näyttö

Näytössä näet voimassa olevat asetusrivot, valintamahdollisuudet ja ohjetekstit.















Näyttö	Nimitys	Kuvaus
0:40 <sup>1</sup>	Ohjelman kesto/ ohjelman jäljellä oleva kesto	Ohjelman likimääräinen todennäköinen kesto tai ohjelman jäljellä oleva kesto.
10h <sup>1</sup>	Ajastusaika	Ohjelman päätyminen on määritetty ja näytössä näkyvät jäljellä olevat tunnit. → "Valitsimet", Sivu 23
9 kg <sup>1</sup>	Täyttösuositus	Suurin sallittu täyttömäärä asetetulle ohjelmalle kg.
☒ - 1600	Linkousnopeus	Asetettu linkousnopeus r/min. → "Valitsimet", Sivu 23 0: ilman loppulinkousta, vain veden poisto ☒ : jää veteen, ilman veden poistoa
* - 90	Lämpötila	Asetettu lämpötila °C. → "Valitsimet", Sivu 23 * (kylmä)
☒	Esipesu	Ohjelman tila
☒	Peseminen	Ohjelman tila
☒	Huuhtelu	Ohjelman tila
☒	Linkous	Ohjelman tila
-P-	Tauko	Ohjelman tila





<sup>1</sup> Esimerkki

Näyttö	Nimitys	Kuvaus
-0-	Ohjelman päätyminen	Ohjelman tila
	Lapsilukko	<ul style="list-style-type: none"> <li>■ palaa: lapsilukko on aktivoitu.</li> <li>■ vilkkuu: lapsilukko on aktivoitu ja laitetta on käytetty.</li> </ul> → "Lapsilukon deaktivointi", Sivu 42
	Veri	Tahratyyppejä on aktivoitu.
	Ruoho	Tahratyyppejä on aktivoitu.
	Punaviini	Tahratyyppejä on aktivoitu.
	Ruokarasva/-öljy	Tahratyyppejä on aktivoitu.
	Energiankulutus	Energiankulutus asetetulle ohjelmalle. <ul style="list-style-type: none"> <li>■ — : pieni energiankulutus</li> <li>■ ————— : suuri energiankulutus</li> </ul>
	Vedenkulutus	Vedenkulutus asetetulle ohjelmalle. <ul style="list-style-type: none"> <li>■ — : pieni vedenkulutus</li> <li>■ ————— : suuri vedenkulutus</li> </ul>
	Vaahdontunnistus	Laite on tunnistanut liian suuren vaahdomäärän.
	Luukku	Täyttöluukun lukitus on vapautunut ja luukku voidaan avata.
	Vesihana	<ul style="list-style-type: none"> <li>■ Ei vedenpainetta.</li> <li>■ Vedenpaine on liian matala.</li> </ul>
E:35 / -10 <sup>1</sup>	Vika	Vikakoodi, vikanäyttö, äänimerkki.
<sup>1</sup> Esimerkki		

## 7 Valitsimet

Ohjelma-asetusten valikoima riippuu asetetusta ohjelmasta. Kunkin ohjelman valintamahdollisuudet löydät yhteenvedosta  
→ "Ohjelmat", Sivu 25.

Valitsin	Valinta	Kuvaus
 (Käynnistys/ Tauko/Keskeytä)	<ul style="list-style-type: none"> <li>■ käynnistäminen</li> <li>■ keskeyttäminen</li> <li>■ pysäyttäminen tauon ajaksi</li> </ul>	Ohjelman käynnistäminen, keskeyttäminen tai pysäyttäminen tauon ajaksi.
 (SpeedPerfect)	<ul style="list-style-type: none"> <li>■ aktivointi</li> <li>■ deaktivointi</li> </ul>	<p>Pesuajan lyhennyksen aktivointi tai deaktivointi.</p> <p><b>Huomautus:</b> Energiankulutus on suurempi. Tämä ei vaikuta pesutulokseen.</p>
 (Intensiivinen plus)	<ul style="list-style-type: none"> <li>■ aktivointi</li> <li>■ deaktivointi</li> </ul>	<p>Pesuajan pidennyksen aktivointi tai deaktivointi.</p> <p>Ohjelma kestää 30 minuuttia tavallista kauemmin. Sopii erityisen likaiselle pyykille.</p>
 (AntiStain)	Monivalinta	Tahratyyppin valinta. Lämpötila, rummun liike ja liotusaika sovitetaan tahratyyppiin.
-  + (Valmis)	1 - 24 tuntia	Ohjelman päättymisen määrittäminen. Ohjelman kesto sisältyy jo asetettuun tuntimäärään. Kun ohjelma käynnistetään, näytössä näkyy ohjelman kesto.
 (Lämpötilavalinta)	 - 90 °C	Lämpötilan °C muuttaminen.
 (Linkous)	 - 1600	Linkousnopeuden muuttaminen tai ohjelman  (jää veteen) aktivointi. Valinnalla  vettä ei pumpata pesun päätyttyä pois ja linkous deaktivoidaan. Pyykki jää huuhteluveteen.
 (virtakytkin)	<ul style="list-style-type: none"> <li>■ kytkeminen päälle</li> <li>■ kytkeminen pois päältä</li> </ul>	Kytke laite päälle tai pois päältä.

Valitsin	Valinta	Kuvaus
 3 sek. (Lapsilukko 3 sek.)	<ul style="list-style-type: none"> <li>■ aktivointi</li> <li>■ deaktivointi</li> </ul>	Lapsilukon aktivointi tai deaktivointi. Ohjauspaneelin lukitseminen tahattoman käytön estämiseksi. Kun lapsilukko on aktivoitu ja laite kytketään pois päältä, lapsilukko pysyy aktivoituna. → "Lapsilukko", Sivu 42
 (Linkous)	Perusasetukset	Laitteen perusasetusten muuttaminen. → "Perusasetusten muuttaminen", Sivu 44
 (Esipesu)	<ul style="list-style-type: none"> <li>■ aktivointi</li> <li>■ deaktivointi</li> </ul>	Esipesun aktivointi tai deaktivointi, esimerkiksi runsaasti likaantunut pyykin pesuun.
 (Vesi plus)	<ul style="list-style-type: none"> <li>■ aktivointi</li> <li>■ deaktivointi</li> </ul>	Runsaamman vesimäärän käytön ja lisähuuhtelukerran aktivointi tai deaktivointi. Suositellaan erityisen herkkäihoisille ja alueille, joissa vesi on hyvin pehmeää.
 (Rypistymisestä)	<ul style="list-style-type: none"> <li>■ aktivointi</li> <li>■ deaktivointi</li> </ul>	Rypistymistä vähentävän pesun aktivointi tai deaktivointi. Linkouksen kulkua ja linkousnopeutta muutetaan pyykin rypistymisen vähentämiseksi. Pyykki on pesun jälkeen niin kosteaa, että se oikenee pyykkinarulla.













































## 8 Ohjelmat



Tässä näet yhteenvedon ohjelmista. Tästä löydät tietoja täyttömääristä ja ohjelmien säätömahdollisuuksista.

**Ohje:** Pyykin hoito-ohjemerkinnoista löydät lisää ohjeita ohjelmanvalinnasta.

→ "Hoito-ohjeiden symbolit", Sivu 36







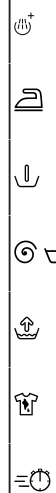

Ohjelma	Kuvaus	Ohjelman asetukset																								
Puuvilla	Kulutusta kestävien puuvillaa, pellavaa ja sekoitettua olevien tekstiilien pesu. Sopii myös lyhennetyksi ohjelmaksi normaaliikaiselle pyykille, kun aktivoit ohjelman  . Jos  on aktivoitu, suurin sallittu täyttömäärä laskee arvoon 5 kg.	suurin linkousnopeus (r/min) <sup>1</sup>								90	1600									90	1600					
Puuvilla värillinen	Kulutusta kestävien puuvillaa, pellavaa ja sekoitettua olevien tekstiilien pesu. Energiaa säästävä ohjelma.	suurin linkousnopeus (r/min) <sup>1</sup>								90	1600									90	1600					

<sup>1</sup> Ohjelma-asetus









Ohjelma	Kuvaus	Ohjelman asetukset
<p><b>suurin täyttömäärä (kg)</b></p>	<p><b>Huomautus:</b> Energian säästämiseksi saattaa todellinen pesulämpötila poiketa asetetusta pesulämpötilasta. Pesuteho vastaa lakisääteisiä määryksiä.</p>	<p>suurin linkousnopeus (r/min)<sup>1</sup></p> <p>maksimilämpötila (°C)</p>
<p>Eco 40-60</p>	<p>Puuvillaa, pellavaa ja sekoitettua olevien tekstiilien pesu.</p> <p><b>Huomautus:</b> Tekstiilejä, jotka voidaan hoito-ohjesymbolin mukaan pestä lämpötilassa 40 °C  - 60 °C , voidaan pestä yhdessä. Pesuteho vastaa parasta mahdollista pesutehokkua lakisääteisten määräysten mukaan.</p>	<p>1600</p>

<sup>1</sup> Ohjelma-asetus







Ohjelma	Ohjelman asetukset
<p><b>Kuvaus</b></p> <p>suurin täyttömäärä (kg)</p>	 <p>suurin linkousnopeus (r/min)<sup>1</sup></p> <p>maksimilämpötila (°C)</p>
<p>Tälle ohjelmalle sovitetaan pesulämpötila automaattisesti täyttömäärän mukaan, jotta saavutetaan optimaalinen energiatehokkuus ja paras mahdollinen pesuteho. Pesulämpötilaa ei voi muuttaa.</p>	<p>60</p>
<p>Synteettiset</p> <p>4</p> <p>Synteettistä materiaalia ja sekoitettua olevien tekstiilien pesu.</p>	<p>1200</p>
<p>Mix</p> <p>4</p> <p>Puuvillaa, pellavaa, synteettistä materiaalia ja sekoitettua olevien tekstiilien pesu. Sopii kevyesti likaantuneelle pyykille.</p>	<p>1600</p>
<p><sup>1</sup> Ohjelma-asetus</p>	

Ohjelma	Kuvaus	Ohjelman asetukset
Hienopesu/ Silkki	<p>Hellävaraista käsittelyä vaativien, pesunkestävien silkkiä, viskoosia tai synteettistä materiaalia olevien tekstiilien pesu.</p> <p>Käytä hienopyykille tai silkille tarkoitettua pyykinpesuainetta.</p> <p><b>Huomautus:</b> Pese erityisen hellävaraista käsittelyä vaativat tai hakasia, sinkiöitä tai kaaria sisältävät tekstiilit pesupussissa.</p>	 40 <b>suurin linkousnopeus (r/min) <sup>1</sup></b> 800  (jää veteen)   
 Villa/ Käsipesu	<p>Villaa ai villasekoitetta olevien käsin- tai konepesunkestävien tekstiilien pesu.</p> <p>Pyykin kutistumisen välttämiseksi rumpu pyörittää tekstiilejä erityisen hellävaraisesti ja pitää välillä pitkiä taukoja.</p>	 40 <b>suurin linkousnopeus (r/min) <sup>1</sup></b> 800 

















<sup>1</sup> Ohjelma-asetus

Ohjelma	Kuvaus	Ohjelman asetukset									
		suurin linkousnopeus (r/min) <sup>1</sup>	maksimilämpötila (°C)				 (jää veteen)				
	suurin täyttömäärä (kg)										
	Käytä villalle tarkoitettua pyykinpesuainetta.										
Huuhtelu	Huuhtelu ja sen jälkeen linkous ja veden poisto.	-	-	-	•	-	-	-	•	-	-
Linkous/Veden poisto	Linkous ja veden poisto. Jos haluat vain poistaa veden, aktivoi 0. Pyykkiä ei lingota.	-	-	-	-	-	-	-	-	•	-
Rummun puhdistus	Rummun puhdistus ja hoito. Käytä ohjelmaa seuraavissa tapauksissa: <ul style="list-style-type: none"> <li>■ ennen ensimmäistä käyttöä</li> <li>■ jos peset usein pesulämpötilassa 40 °C tai tätä matalammassa lämpötilassa</li> <li>■ pidemmän poissaolon jälkeen</li> </ul>	-	-	-	-	-	-	-	-	-	-

<sup>1</sup> Ohjelma-asetus

Ohjelma	Ohjelman asetukset
<p><b>Kuvaus</b></p> <p>suurin täyttömäärä (kg)</p> <p>Käytä valkopesuun soveltuvaa pesujauhetta tai valkaisuainetta sisältävää pesuainetta. Puolita pesuainemäärä, jotta vältät vaahdon muodostumisen. Älä käytä huuhteluainetta. Älä käytä villa- tai hienopesuainetta tai nestemäistä pyykinpesuainetta.</p> <p><b>Huomautus:</b> Jos et ole pitkään aikaan käyttänyt ohjelmaa, jossa pesulämpötila on 60 °C tai korkeampi, rummunpuhdistuksen näyttö vilkkuu muistutukseksi.</p>	<p><b>Ohjelman asetukset</b></p> <p> <b>suurin linkousnopeus (r/min) <sup>1</sup></b></p> <p><b>maksimilämpötila (°C)</b></p> <p>  (jää veteen)</p> <p>  </p>

<sup>1</sup> Ohjelma-asetus





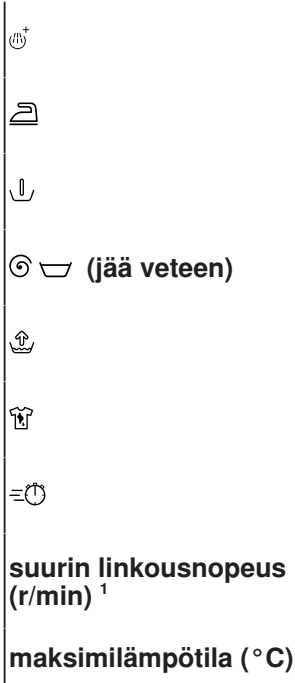



Ohjelma	Kuvaus	Ohjelman asetukset
AllergyPlus	<p>Kulutusta kestävien puuvillaa, pellavaa ja sekoitettua olevien tekstiilien pesu. Sopii allergikoille ja tavallista suurempien hygieniavaatimusten täyttämiseen.</p> <p><b>Huomautus:</b> Kun asetettu lämpötila on saavutettu, se pysyy samana koko pesuprosessin ajan.</p>	 suurin linkousnopeus (r/min) <sup>1</sup> 1600  maksimilämpötila (°C) 60  (jää veteen)     
Kauluspaidat	<p>Siliävien puuvillaa, pellavaa, synteettistä materiaalia tai sekoitettua olevien paitojen ja puseroiden pesu.</p> <p><b>Ohje:</b> Vältäaksesi pyykin rypistymisen aktivoi  Pyykin linkous käynnistyy vain hetkeksi, ja pyykki poistetaan koneesta valuvan märkänä.</p>	 800  60      

<sup>1</sup> Ohjelma-asetus

Ohjelma	Kuvaus	Ohjelman asetukset
Sport	<p>Ripusta paidat ja puserot valuvan märkinä, jotta ne siljivät ripustuksen aikana.</p> <p><b>Huomautus:</b> Pese silkkiä tai hellävaraista käsittelyä vaativaa materiaalia olevat paidat ja puserot ohjelmalla Hienopesu/Silkki.</p>	 <p>suurin linkousnopeus (r/min) <sup>1</sup></p> <p>maksimilämpötila (°C)</p> <p>2</p> <p>Synteettistä materiaalia, mikrokuitua ja fiisiä olevien urheilu- ja vapaa-ajan vaatteiden pesu. Käytä urheilutekstiileille tarkoitettua pyykinpesuainetta. Älä käytä huuhteluainetta.</p> <p><b>Ohje:</b> Pese runsaasti likaantunut pyykki ohjelmalla Synteettiset.</p>

<sup>1</sup> Ohjelma-asetus



Ohjelma	Kuvaus	Ohjelman asetukset
Pika 15'/30'	<p>Puuvillaa, synteettistä materiaalia ja sekoitettua olevien tekstiilien pesu. Lyhyt ohjelma pienelle määrälle kevyesti likaantunutta pyykkää.</p> <p>Ohjelma kestää n. 30 minuuttia.</p> <p>Jos haluat lyhentää ohjelman keston 15 minuuttiin, aktivoi . Suurin sallittu täyttömäärä laskee arvoon 2 kg.</p>	 <b>suurin linkousnopeus (r/min) <sup>1</sup></b> 1200  <b>maksimilämpötila (°C)</b> 40    (jää veteen)   
<sup>1</sup> Ohjelma-asetus		

## 9 Varusteet

Käytä alkuperäisiä varusteita. Ne on suunniteltu laitettasi varten.

	Käyttö	Tilausnumero
Tulovesiletkun jatke	Kylmän tulovesiletkun tai Aquastop-tulovesiletkun pidentäminen (2,5 m).	WMZ2381
Kiinnityssarja	Laitteen vakauden parantaminen.	WMZ2200
Nestemäisen pesuaineen jakaja	Nestemäisen pyykinpesuaineen annostelu.	00605740

## 10 Ennen ensimmäistä käyttöä

Valmistele laite käyttöä varten.

### 10.1 Tyhjän pesukerran käynnistäminen

Laite on tarkastettu huolellisesti ennen sen lähettämistä tehtaalta. Pese ensimmäisen kerran ilman pyykkiä, jotta tehtaalla koepesun mahdollinen jäännösvesi poistuu laitteesta.

**Huomautus:** Noudata turvallisuuteen → *Sivu 4* ja aineellisten vahinkojen välttämiseen → *Sivu 10* liittyviä ohjeita, jotta laitteen käyttö on turvallista.

1. Paina .

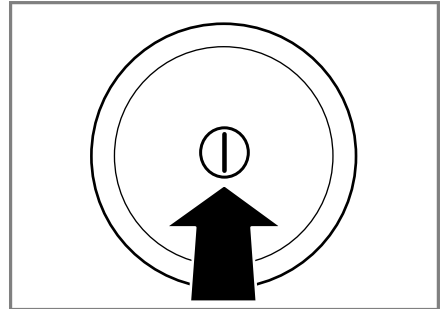

Laitteen kytkeminen päälle voi kestää joitakin sekunteja.

2. Aseta ohjelma **Rummun puhdistus**.
3. Sulje luukku.
4. Vedä pesuainekotelo ulos.

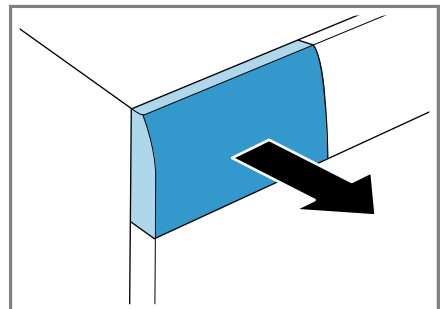

## 5. Laita valkopesujauhetta lokeroon II.

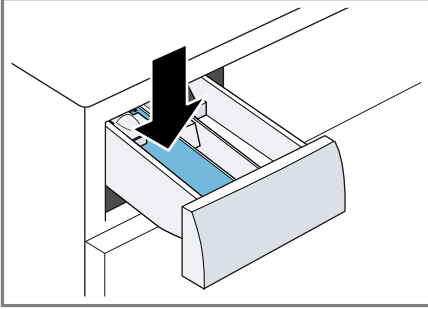

Käytä kevyeen likaan vain puolet pesuainevalmistajan suosittelemasta pesuainemäärästä, jotta vältät vaahdon muodostumisen. Älä käytä villa- tai hienopesuainetta.

## 6. Työnnä pesuainekotelo paikalleen.

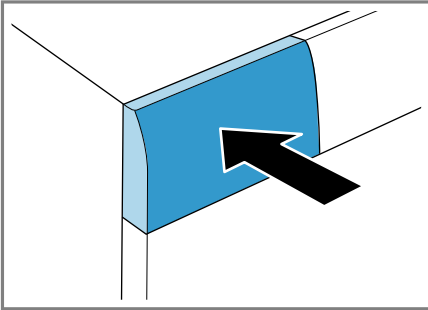
7. Käynnistä ohjelma painamalla  (Käynnistys/Tauko/Keskeytä).

✓ Näytössä näkyy jäljellä oleva ohjelman kesto.

✓ Näytössä näkyy ohjelman päättymisen: "-0-".

8. Käynnistä ensimmäinen pesukerta tai paina , jos haluat kytkeä laitteen pois päältä.

→ "Käytön perusteet", Sivu 39

## 11 Pyykki

### 11.1 Pyykin esivalmistelu

**Huomautus:** Noudata turvallisuuteen → Sivu 4 ja aineellisten vahinkojen välttämiseen → Sivu 10 liittyviä ohjeita, jotta laitteen käyttö on turvallista.

#### HUOMIO!

Pyykkiin jääneet esineet voivat vahingoittaa pyykkiä ja rumpua.

- ▶ Tyhjennä taskut ennen kuin laitat pyykin koneeseen.
- ▶ Esikäsittele pyykki laitteen ja pyykin suojaamiseksi.
  - Tyhjennä taskut
  - Harjaa taskuissa ja käänteissä oleva hiekka pois
  - Sulje pussilakanat ja tynnyliinat
  - Sulje kaikki vetoketjut, tarrakiinnikkeet, hakaset ja nepparit
  - Sido irralliset kangasvyöt, esiliinojen nauhat jne. tai käytä pesupussia
  - sido pidemmät kiristysnyörit ja nauhat huppujen tai housujen kiinteisiin osiin
  - Poista verhojen ripustusrullat ja lyijypainot tai käytä pesupussia
  - Käytä pienille vaatteille, kuten esimerkiksi lasten sukille, pesupussia
  - Jotkut pinttynneet, kuivuneet tahrat saa poistettua useamman kerran pesemällä
  - Pese aina yhdessä pieniä ja suuria vaatekappaleita
  - Älä hankaa tuoreita tahroja, vaan painele niitä saippuaveteen kostutetulla liinalla
  - Avaa pyykin laskokset ja kääntelevä pyykki ilmavaksi tai noudata ohjelmien kuvauksia

## 11.2 Pyykin lajittelu

**Huomautus:** Noudata turvallisuuteen

→ *Sivu 4* ja aineellisten vahinkojen välttämiseen → *Sivu 10* liittyviä ohjeita, jotta laitteen käyttö on turvallista.

- ▶ Lajittele pyykki ennen pesua seuraavien kriteerien mukaan pesutuloksen parantamiseksi ja värjäytymisen välttämiseksi.

- Kangas- ja kuitutyypit  
Pese samaa kangasta ja kuitua oleva pyykki yhdessä.
- Hoito-ohjeiden symbolit → *Sivu 36*
- Ohjelmien → *Sivu 25* kuvaus
- valkopyykki
- kirjopyykki  
Pese uudet värilliset tekstiilit ensimmäistä kertaa erillään muusta pyykistä.

## 11.3 Likaisuusasteet

Likaisuusaste	Likaisuus	Esimerkkejä
kevyt	<ul style="list-style-type: none"> <li>■ likaa tai tahroja ei ole havaittavissa</li> <li>■ pyykkiin on tarttunut hajuja</li> </ul>	kevyet kesä- tai urheiluvaatteet, joita on käytetty vain muutamia tunteja
normaali	likaa tai helppohoitoisia tahroja on havaittavissa	<ul style="list-style-type: none"> <li>■ T-paidat, paidat tai puserot ovat hikisiä tai niitä on käytetty useamman kerran</li> <li>■ käsipyyhkeet tai vuodevaatteet, jotka ovat olleet käytössä yhden viikon</li> </ul>
runsas	likaa tai tahroja on selvästi havaittavissa	astiapyyhkeet, vauvanvaatteet tai työvaatteet

## 11.4 Hoito-ohjeiden symbolit

### Hoito-ohjeet pesua varten

Symboli	Pesu	Ohjelmasuositus
	normaali	Puuvilla
	hellävarainen	Siliävät
	erityisen hellävarainen	Käsin pestävä hienopesu / silkki
	Käsinpesu	Villa
	ei voida pestä pesukoneessa	–

## 12 Pesuaine ja hoitoaine

**Huomautus:** Noudata turvallisuuteen → *Sivu 4* ja aineellisten vahinkojen välttämiseen → *Sivu 10* liittyviä ohjeita, jotta laitteen käyttö on turvallista.

Käyttöä ja annostelua koskevat valmistajan ohjeet löydät pakkauksesta.

### Huomautukset

- käytä vain helposti valuvia nestemäisiä pesuaineita

- älä sekoita erilaisia nestemäisiä pesuaineita keskenään
- älä sekoita yhteen pyykinpesuainetta ja huuhteluainetta
- älä käytä liian pitkään säilössä olleita tai liian paksuja tuotteita
- älä käytä liuotinpitoisia tai syövyttäviä aineita tai aineita, joista haihtuu kaasuja, esimerkiksi nestemäisiä valkaisuaineita
- käytä värjäysaineita säästeliäästi, suola saattaa syövyttää teräspintoja
- älä käytä laitteessa värinpoistoaineita

### 12.1 Pesuainesuositus

Pesuaine	Tekstiilit	Ohjelma	Lämpötila
Valkopesuaine, joka sisältää optisia kirkastusaineita	valkopesun kestävät valkoiset pellava- tai puuvillatekstiilit	Puuvilla	kylmästä lämpötilaan 90 °C asti
Kirjopesuaine, joka ei sisällä valkaisuaineita eikä optisia kirkasteita	kirjavat pellava- tai puuvillatekstiilit	Puuvilla	kylmästä lämpötilaan 60 °C asti
Kirjopesuaine / hienopesuaine ilman optisia kirkasteita	kirjavat helppohoitoista kuitua tai synteettistä materiaalia olevat tekstiilit	Siliävät	kylmästä lämpötilaan 60 °C asti
Hienopesuaine	hellävaraista käsittelyä vaativat silkki- tai viskoositekstiilit	Hienopesu / silkki	kylmästä lämpötilaan 40 °C asti
Villanpesuaine	Villa	Villa	kylmästä lämpötilaan 40 °C asti

**Ohje:** Sivulta [www.cleanright.eu](http://www.cleanright.eu) löydät paljon hyödyllistä tietoa kotitalouskäyttöön tarkoitetuista pesu-, hoito- ja puhdistusaineista.

## 12.2 Pesuaineen annostelu

Pesuaineen annostelu riippuu seuraavista:

- Pyykkimäärä
- Likaisuusaste

- Veden kovuus  
Veden kovuuden saat tietää paikalliselta vesilaitokselta, tai voit määrittää sen itse veden kovuuden testerillä.

### Veden kovuus

Kovuusalue	Kokonaiskovuus mmol/l	saksalainen kovuusaste °dH
pehmeä (I)	0 - 1,5	0 - 8,4
keskikova (II)	1,5 - 2,5	8,4 - 14
kova (III)	yli 2,5	yli 14

### Esimerkki pesuaineen valmistajatiedosta

Esimerkin tiedot koskevat vakiotäyttömäärää 4 - 5 kg.

Likaisuus	kevyt	normaali	runsas
Veden kovuus: pehmeä / keskikova	40 ml	55 ml	80 ml
Veden kovuus: kova / erittäin kova	55 ml	80 ml	105 ml

Annostelumäärät löydät valmistajan pakkauksesta.

- Sovita annostelumäärä todellisen täyttömäärän mukaan.

## 13 Käytön perusteet

### 13.1 Laitteen kytkeminen päälle

- Paina ①.

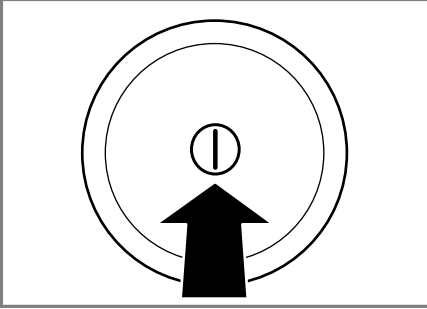

Laitteen kytkeminen päälle voi kestää joitakin sekunteja.

**Huomautus:** Rumpuun syttyy valo, kun laite avataan tai suljetaan, ja kun ohjelma käynnistetään. Valo sammuu automaattisesti.

### 13.2 Ohjelman asettaminen

1. Aseta ohjelmavalitsin haluamasi ohjelman kohdalle.  
→ "Ohjelmat", Sivu 25

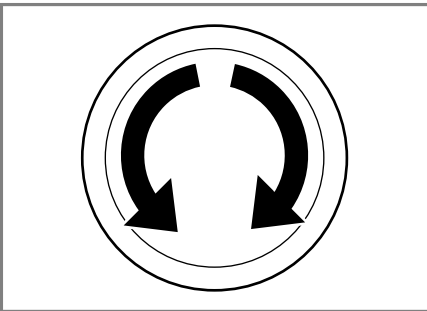

2. Tarvittaessa, muuta ohjelma-asetuksia → Sivu 39.

### 13.3 Ohjelma-asetusten muuttaminen

**Vaativuus:** Ohjelma on asetettu.  
→ "Ohjelman asettaminen", Sivu 39

- Muuta ohjelma-asetuksia.  
→ "Ohjelmat", Sivu 25

**Huomautus:** Ohjelma-asetukset eivät tallennu ohjelmaan pysyvästi.

### 13.4 Pyykin asettaminen koneeseen

#### Huomautukset

- Noudata turvallisuuteen → Sivu 4 ja aineellisten vahinkojen välttämiseen → Sivu 10 liittyviä ohjeita, jotta laitteen käyttö on turvallista.
- Huomioi ohjelman → "Ohjelmat", Sivu 25 suurin sallittu täyttömäärä, jotta vältät rypistymisen.

**Vaativuus:** Pyykki on esikäsitelty ja lajiteltu.

→ "Pyykki", Sivu 35

1. Avaa luukku.

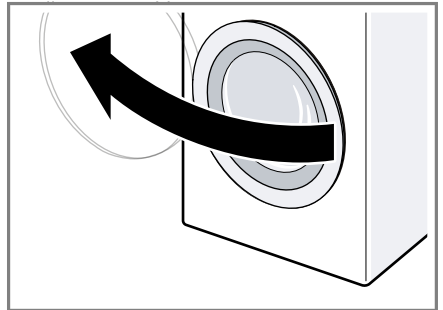

Varmista, että rumpu on tyhjä.

2. Aseta pyykki väljästi rumpuun.
3. Sulje luukku.

Varmista, että pyykkiä ei jää puristuksiin luukun väliin.

### 13.5 Nestepäisen pyykinpesuaineen annostelijan asettaminen paikalleen

Jos tilaat annostelijan lisävarusteena, annostelija on asetettava paikalleen.

1. Vedä pesuainekotelo ulos.

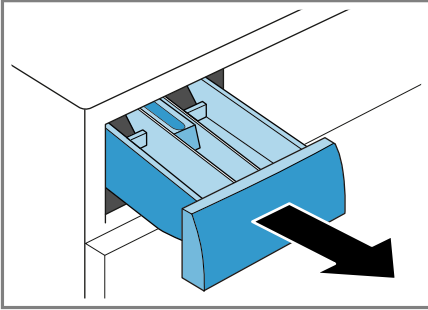

2. Paina jakaja alas ja ota pesuainekotelo pois paikaltaan.

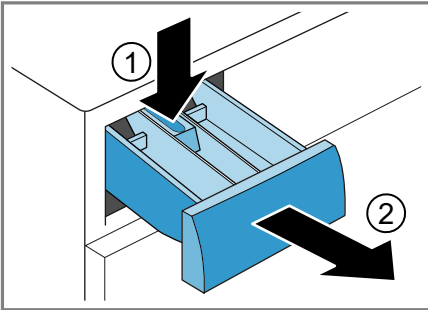

3. Aseta annostelija paikalleen.

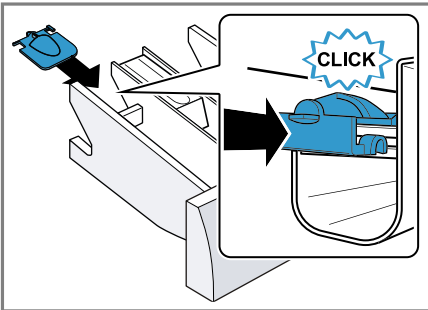

4. Aseta pesuainekotelo paikalleen.

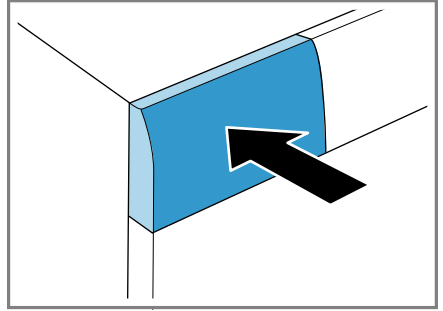

### 13.6 Nestemäisen pesuaineen annostelijan käyttö

Voit käyttää pesuainekotelossa annostelijaa nestemäisen pesuaineen annostelua varten.

1. Vedä pesuainekotelo ulos.
2. Työnnä annostelija eteenpäin.

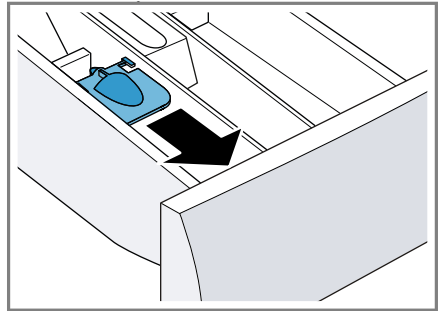

3. Käännä annostelija alas ja lukitse paikalleen.

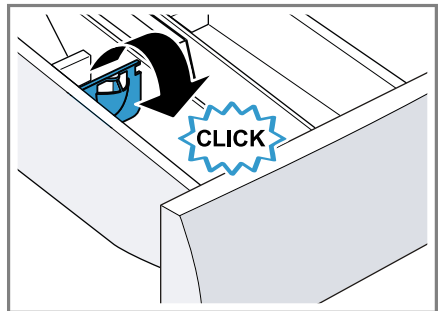



4. Työnnä pesuainekotelo paikalleen.

## 13.7 Pesuaineen ja hoitoaineen jakaminen

### Huomautukset

- Noudata turvallisuuteen → *Sivu 4* ja aineellisten vahinkojen välttämiseen → *Sivu 10* liittyviä ohjeita, jotta laitteen käyttö on turvallista.
- Älä käytä nestemäisen pesuaineen annostelijaa, kun käytät geelimäistä pesuainetta, pesujauhetta tai kun olet aktivoinut esipesun tai ajastusajan.

**Vaativuus:** Perehdy pyykinpesu- ja hoitoaineen → *Sivu 37* optimaaliseen annosteluun.

1. Vedä pesuainekotelo ulos.
2. Annostele pyykinpesuaine. → "*Pesuainekotelo*", *Sivu 20*
3. Annostele tarvittaessa hoitoaine.
4. Työnnä pesuainekotelo paikalleen.

## 13.8 Pesuohjelman käynnistäminen

**Huomautus:** Jos haluat muuttaa ohjelman päättymisaikaa, aseta ensin ajastinaika.

- ▶ Paina ▷.
- ✓ Rumpu pyörii ja laite suorittaa täyttömäärän tunnistuksen, joka voi kestää enintään 2 minuuttia, ja sen jälkeen laitteeseen tulee vettä.
- ✓ Näytössä näkyy joko ohjelman kesto tai ajastusaika.
- ✓ Näytössä näkyy ohjelman päättyminen: "-0-".

## 13.9 Pyykin liottaminen

**Huomautus:** Pesuainetta ei tarvitse lisätä. Pesuvesi käytetään sen jälkeen myös pesemiseen.

1. Käynnistä ohjelma.
2. Kun haluat pysäyttää ohjelman tauon ajaksi, paina noin 10 minuutin kuluttua ▷.
3. Kun haluat jatkaa ohjelmaa, paina haluamasi liotusajan kuluttua ▷.

## 13.10 Pyykin lisääminen

**Huomautus:** Noudata turvallisuuteen → *Sivu 4* ja aineellisten vahinkojen välttämiseen → *Sivu 10* liittyviä ohjeita, jotta laitteen käyttö on turvallista.

1. Paina ▷.
- Laite pysähtyy tauon ajaksi ja tarkastaa, onko pyykin lisääminen tai poistaminen mahdollista. Ota huomioon ohjelman tila.
2. Lisää tai poista pyykkiä.
3. Sulje luukku.
4. Paina ▷.

## 13.11 Ohjelman keskeyttäminen

Kun ohjelma on käynnistynyt, voit keskeyttää sen milloin tahansa.

**Huomautus:** Noudata turvallisuuteen → *Sivu 4* ja aineellisten vahinkojen välttämiseen → *Sivu 10* liittyviä ohjeita, jotta laitteen käyttö on turvallista.

1. Paina ▷.
2. Avaa luukku.
 

Jos lämpötila on korkea tai veden pinta on korkealla, luukku pysyy turvallisuussyistä lukittuna.

  - Jos lämpötila on korkea, käynnistä ohjelma **Huuhtelu**.
  - Jos veden pinta on korkealla, käynnistä ohjelma **Linkous** tai **Veden poisto**.
3. Poista pyykki koneesta.

### 13.12 Ohjelman jatkaminen, kun pyykki on jäänyt veteen

1. Aseta ohjelma **Linkous** tai **Veden poisto**.
2. Paina .

### 13.13 Pyykin poistaminen koneesta

**Huomautus:** Noudata turvallisuuteen → *Sivu 4* ja aineellisten vahinkojen välttämiseen → *Sivu 10* liittyviä ohjeita, jotta laitteen käyttö on turvallista.

1. Avaa luukku.
2. Poista pyykki koneesta.

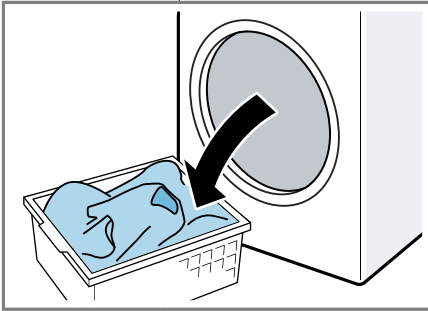

### 13.14 Laitteen kytkeminen pois päältä

1. Paina .

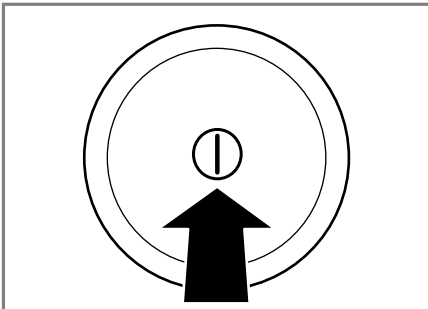

2. Pyyhi kumimansetti kuivaksi ja poista vieraat esineet.

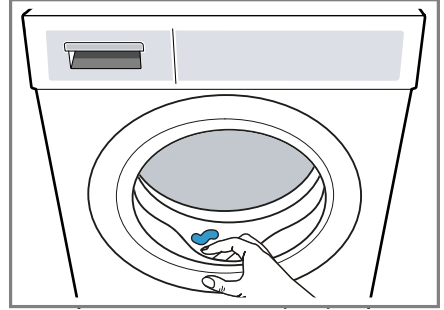



3. Jätä luukku ja pesuainekotelo auki, jotta jäännösvesi pääsee haihtumaan.

---

## 14 Lapsilukko



Lukitse laite valitsimien tahattoman käytön estämiseksi.

### 14.1 Lapsilukon aktivointi

- ▶ Paina molempia valitsimia  **3 sek.** noin 3 sekunnin ajan.
- ✓ Näytössä näkyy .
- ✓ Valitsimet on lukittu.
- ✓ Lapsilukko pysyy aktivoituna myös, kun laite kytketään pois päältä.

### 14.2 Lapsilukon deaktivointi

**Vaatus:** Lapsilukon deaktivoimiseksi pitää laitteen olla päällä.

- ▶ Paina molempia valitsimia  **3 sek.** noin 3 sekunnin ajan.  
Jotta käynnissä oleva ohjelma ei keskeydy, ohjelmavalitsimen pitää olla aloitusohjelman kohdalla.
- ✓ Symboli  sammuu näytöstä.

## 15 Perusasetukset

Voit tehdä laitteesi asetukset omien tarpeidesi mukaan.

### 15.1 Yhteenveto perusasetuksista

Tästä löydät yhteenvedon laitteen perusasetuksista.

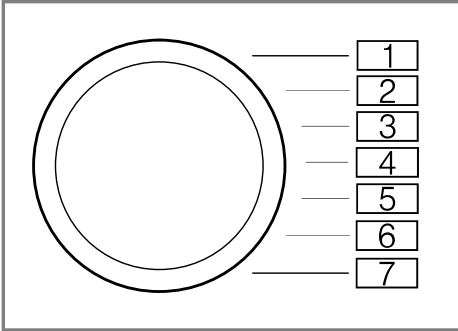

Perusasetus	Ohjelmakohta	Arvo	Kuvaus
Päättymisen äänimerkki	2	0 (pois) 1 (hiljainen) 2 (keskimääräinen) 3 (voimakas) 4 (erittäin voimakas)	Ohjelman päättyessä kuuluvan äänimerkin voimakkuuden asettaminen.
Valitsinääni	3	0 (pois) 1 (hiljainen) 2 (keskimääräinen) 3 (voimakas) 4 (erittäin voimakas)	Valitsimia valittaessa kuuluvan äänimerkin voimakkuuden asettaminen.
Rummun puhdistuksen muistutus	4	On (päällä) OFF (pois)	Rummun puhdistuksen muistutuksen aktivointi tai deaktivointi.

## 15.2 Perusasetusten muuttaminen

1. Aseta ohjelmavalitsin kohtaan 1.

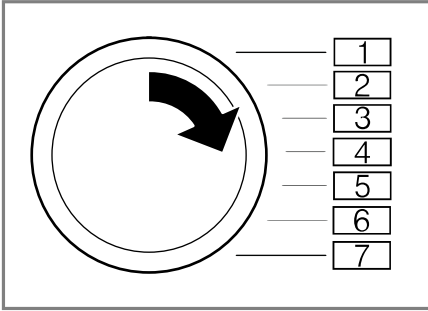

2. Paina  ja käänä samalla ohjelmavalitsin kohtaan 2.
- ✓ Näytössä näkyy tämänhetkinen arvo.
3. Aseta ohjelmavalitsin haluamaasi kohtaan.
4. Jos haluat muuttaa arvoa, paina - / +.
5. Jos haluat tallentaa muutoksen muistiin, kytke laite pois päältä.

## 16 Puhdistus ja hoito

Puhdista ja hoida laitetta huolellisesti, jotta se pysyy pitkään toimintakuntoisena.

### 16.1 Laitteen hoitoa koskevia ohjeita

Pyyhi ulkokuorta ja valitsimia vain vedellä ja kostealla liinalla.	Koneen osat säilyvät puhtaina ja hygieenisinä.
Poista kaikki pesuainejäämät, suihkejäämät tai muu lika heti.	Tuoreet kertymät saa helpommin poistettua kokonaan.

Jätä laitteen luukku ja pesuainekotelo käytön jälkeen auki.	Jäännösvesi pääsee kuivumaan, mikä estää hajujen muodostumista laitteeseen.
---	---

## 16.2 Rummun puhdistus

### HUOMAA

#### Loukkaantumisvaara!

Jatkuva pesu matalassa lämpötilassa ja laitteen puutteellinen tuuletus voivat vaurioittaa rumpua ja aiheuttaa loukkaantumisia.

- ▶ Käynnistä säännöllisesti rummun puhdistusohjelma tai pese vähintään 60 °C lämpötilassa.
- ▶ Anna laitteen kuivua jokaisen käytön jälkeen luukku ja pesuainekotelo avoimna.
- ▶ Käynnistä ohjelma **Rummun puhdistus** ilman pyykkiä. Käytä valkopesuun soveltuvaa pesujauhetta.

## 16.3 Pesuainekotelon puhdistus

**Huomautus:** Noudata turvallisuuteen → *Sivu 4* ja aineellisten vahinkojen välttämiseen → *Sivu 10* liittyviä ohjeita, jotta laitteen käyttö on turvallista.

1. Vedä pesuainekotelo ulos.

2. Paina jakaja alas ja ota pesuainekotelo pois paikaltaan.

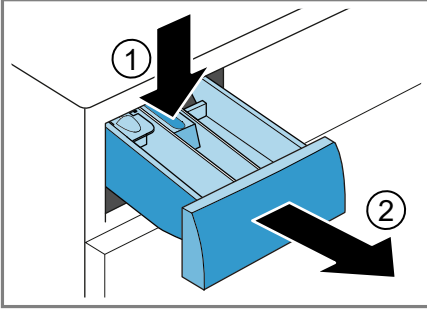

3. Paina jakaja alhaalta päin ylös pois paikaltaan.

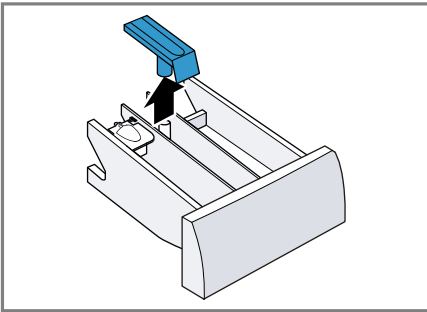

4. Pese pesuainekotelo ja jakaja vedellä ja harjalla ja kuivaa.

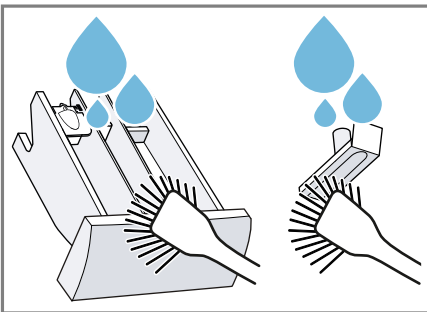

5. Aseta jakaja paikalleen ja lukitse kiinni.

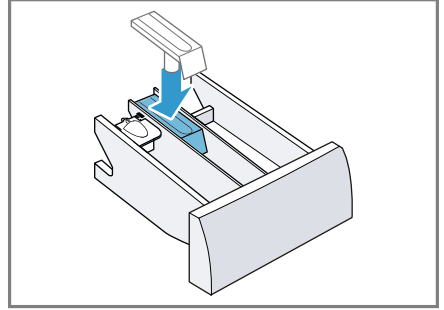

6. Puhdista pesuainekotelon aukko.

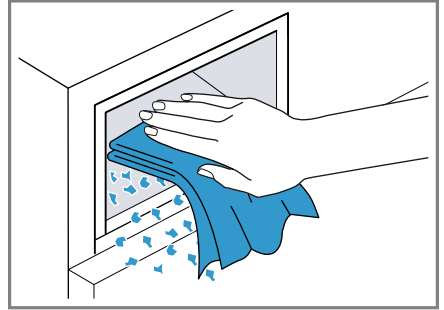

7. Työnnä pesuainekotelo paikalleen.

## 16.4 Kalkinpoisto

### HUOMIO!

Tarkoitukseen sopimattomien kalkinpoistoaineiden, kuten esimerkiksi kahvinkeittimiin tarkoitettun aineen, käyttö voi vaurioittaa laitetta.

- Käytä tässä laitteessa vain kalkinpoistoainetta, jota on saatavana valmistajan verkkokaupan tai huoltopalvelun kautta.

## 16.5 Poistopumpun puhdistus

Puhdista poistopumppu, jos esiintyy tukoksia tai kolisevia häiriöääniä.

### Poistopumpun tyhjennys

**Huomautus:** Noudata turvallisuuteen → *Sivu 4* ja aineellisten vahinkojen välttämiseen → *Sivu 10* liittyviä ohjeita, jotta laitteen käyttö on turvallista.

1. Sulje vesihana.
2. Kytke laite pois päältä.
3. Irrota laitteen verkkopistoke sähköverkosta.
4. Avaa huoltoluukku.

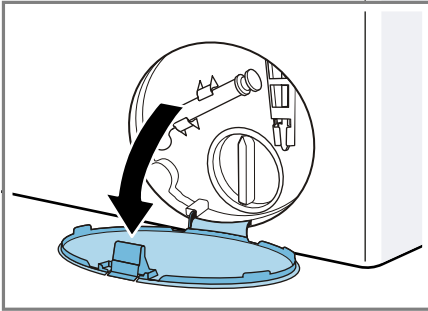

5. Ota huoltoluukku pois paikaltaan.

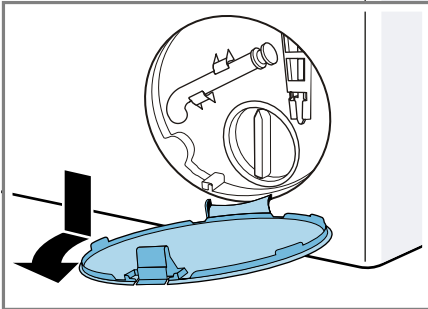

6. Aseta riittävän suuri astia aukon alle.

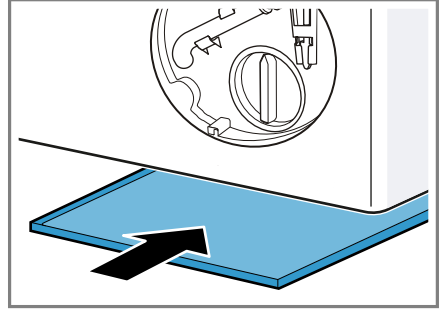

7. Ota tyhjennysletku pois pidikkeestä.

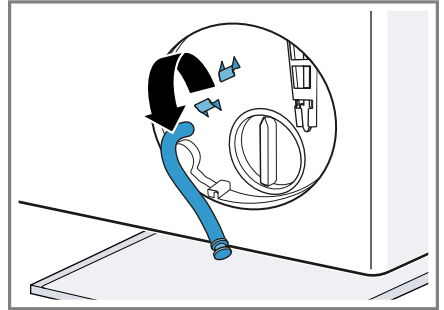

8. **⚠ HUOMAA - Palamisvaara!**  
Kun pesulämpötila on korkea, pesuvesi on kuumaa.  
▶ Älä kosketa kuumaa pesuvettä.  
Irrota tulppa ja anna veden valua astiaan.

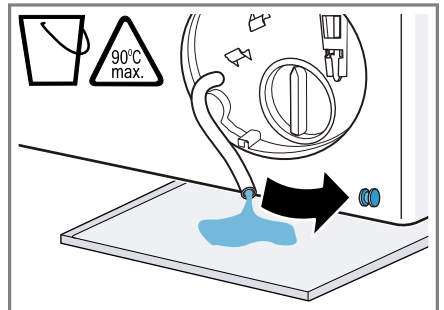

9. Paina tulppa paikalleen.

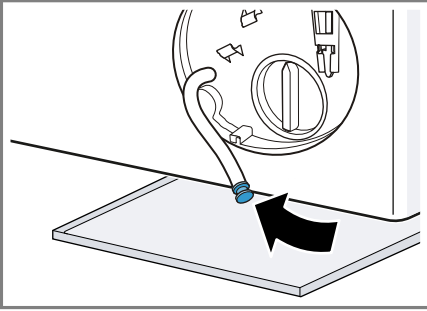

10. Kiinnitä tyhjennysletku pidikkeeseen.

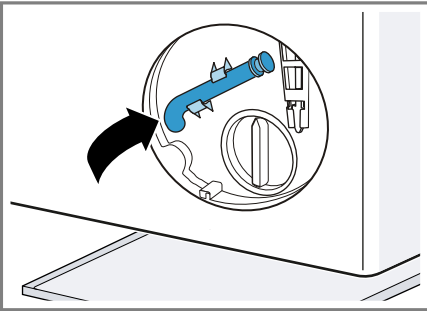

### Poistopumpun puhdistus

**Huomautus:** Noudata turvallisuuteen → *Sivu 4* ja aineellisten vahinkojen välttämiseen → *Sivu 10* liittyviä ohjeita, jotta laitteen käyttö on turvallista.

**Vaatus:** Poistopumppu on tyhjä.  
→ *Sivu 46*

1. Koska poistopumpussa voi olla vielä jäännösvettä, kierrä pumpun kansi varovasti irti.
  - Suodattimen sisäosa voi jäädä kiinni pumppukoteloon karkean lian takia. Irrota lika ja ota suodattimen sisäosa pois paikaltaan.

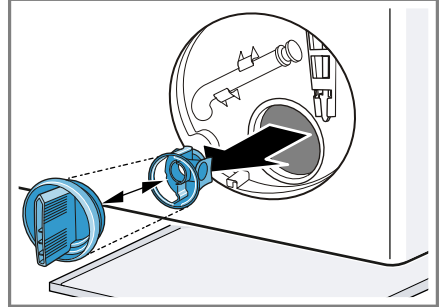

2. Puhdista sisäosa, pumpun kannen kierre ja pumpunpesä.

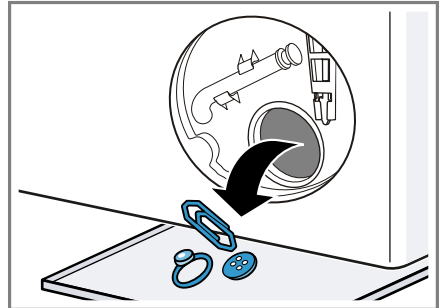

Pumpun kansi koostuu kahdesta rakenneosasta, jotka voidaan irrottaa toisistaan puhdistusta varten.

## fi Puhdistus ja hoito

3. Varmista, että molemmat siipipyörät pääsevät pyörimään vapaasti.

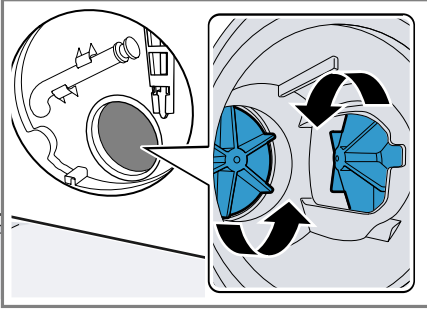

4. Aseta pumpun kansi paikalleen.
  - Varmista, että pumpun kannen rakenneosat on asennettu oikein.

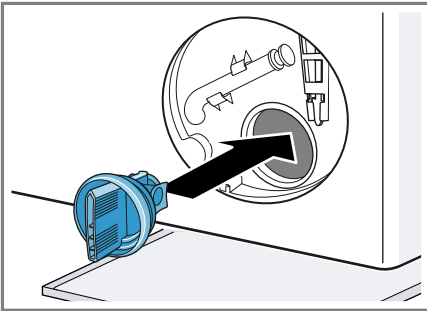

5. Aseta pumpun kansi paikalleen ja kierrä kiinni vasteeseen saakka.

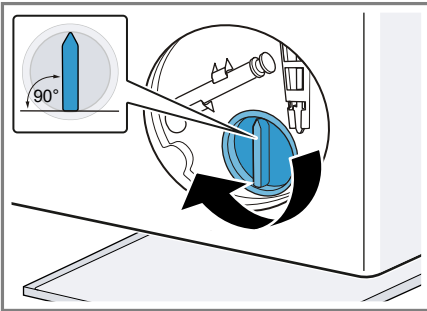

Pumpun kannen kädensijan pitää olla pystyasennossa.

6. Aseta huoltoluukku paikalleen ja lukitse kiinni.

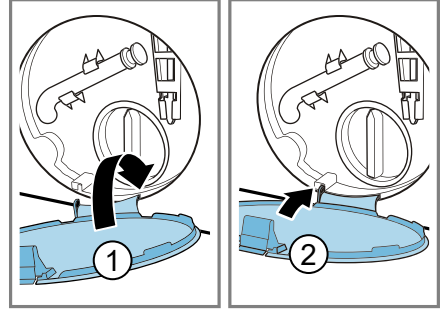

7. Sulje huoltoluukku.

## 16.6 Tuloaukon puhdistus kumisuojuksessa

Tarkasta säännöllisesti, onko kumisuojuksen tuloaukossa tukoksia ja puhdista tuloaukko.

1. Avaa luukku.
2. Tarkasta, onko tuloaukossa tukoksia ja poista tukokset.

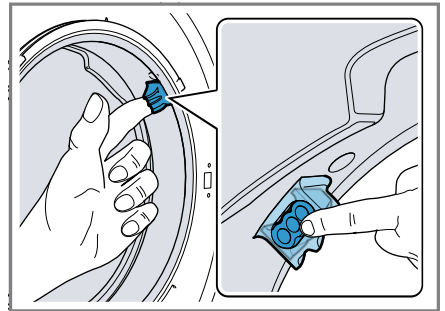

**Huomautus:** Älä käytä teräväkärkisiä tai teräreunaisia esineitä.

## 16.7 Hajulukossa olevan poistovesiletkun puhdistus

1. Kytke laite pois päältä.
2. Irrota laitteen verkkopistoke sähköverkosta.



3. Irrota letkunkiristin ja vedä poistovesiletku varovasti pois paikaltaan.

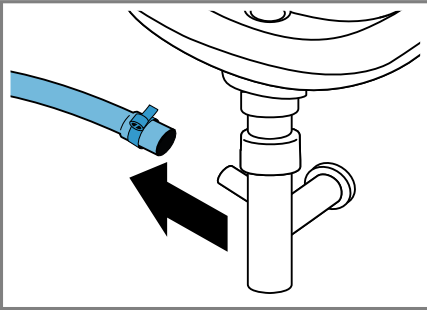

Koneesta voi tulla vielä ulos vähän vettä!

4. Puhdista poistovesiletku ja hajulukon liitäntä.

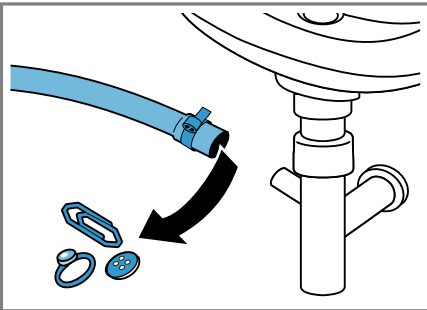

5. Liitä poistovesiletku ja varmista liitäntäkohdan pitävyys letkunkiristimellä.

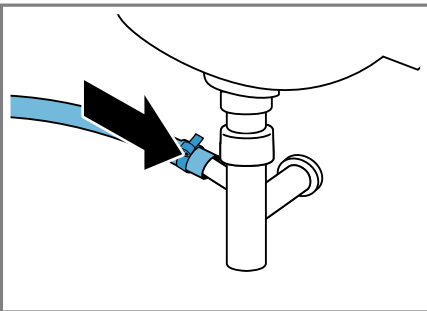

## 16.8 Tulovesisihdin puhdistus

### Tulovesiletkun tyhjennys

Jotta voit puhdistaa sihdin, tyhjennä ensin tulovesiletku.

1. Sulje vesihana.
2. Aseta joku ohjelma, paitsi **Huuhtelu**, **Linkous** tai **Veden poisto**.
3. Käynnistä ohjelma ja anna käydä n. 40 sekuntia.
4. Kytke laite pois päältä.
5. Irrota laitteen verkkopistoke sähköverkosta.

### Vesihanan sihdin puhdistus

**Huomautus:** Noudata turvallisuuteen → *Sivu 4* ja aineellisten vahinkojen välttämiseen → *Sivu 10* liittyviä ohjeita, jotta laitteen käyttö on turvallista.

**Vaatus:** Tulovesiletku on tyhjä.

1. Irrota tulovesiletku vesihanaan.

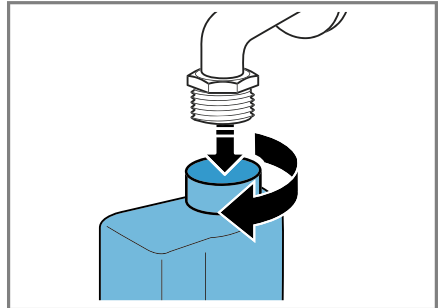

**fi** Puhdistus ja hoito

**2.** Puhdista sihti pienellä harjalla.

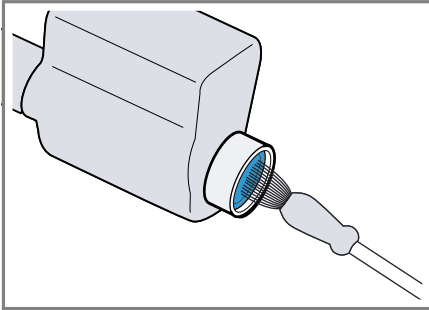

**3.** Liitä tulovesiletku ja tarkasta tiiviys.

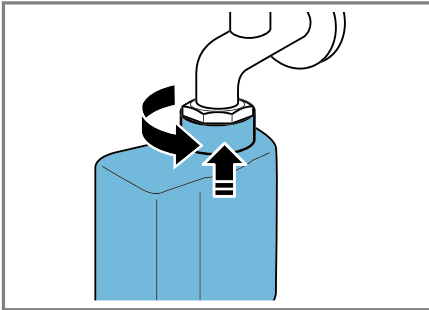

## 17 Toimintahäiriöiden korjaaminen

Voit poistaa itse laitteen pienet toimintahäiriöt. Tutustu häiriöiden korjaamisesta annettuihin ohjeisiin ennen kuin otat yhteyden huoltopalveluun. Näin vältät turhia kustannuksia.







### VAROITUS

#### Sähköiskun vaara!

Epäasianmukaiset korjaukset ovat vaarallisia.

- ▶ Laitteen korjaustöitä saavat tehdä vain alan ammattilaiset.
- ▶ Laitteen korjaukseen saa käyttää vain alkuperäisiä varaosia.
- ▶ Jos laitteen verkkojohto vaurioituu, sen saa turvallisuussyistä vaihtaa vain valmistaja, sen huoltopalvelu tai vastaavan pätevyyden omaava henkilö.

Vika	Syy ja vianhaku
Näyttö sammunut ja  vilkkuu.	Energiansäästötila on aktiivinen. <ul style="list-style-type: none"> <li>▶ Paina jotain valitsinta.</li> <li>✓ Näyttö palaa taas.</li> </ul>
"E:30 / -80"	Poistoputki tai poistovesiletku on tukossa. <ul style="list-style-type: none"> <li>▶ Puhdista poistoputki ja vedenpoistoletku.</li> </ul>
	Poistoputki tai poistovesiletku on taittunut tai puristuksissa. <ul style="list-style-type: none"> <li>▶ Varmista, että poistoputki tai poistovesiletku ei ole taittunut tai puristuksissa.</li> </ul>
	Poistopumppu tukossa. <ul style="list-style-type: none"> <li>▶ → "Poistopumpun puhdistus", Sivu 46</li> </ul>
	Poistovesiletku on liitetty liian ylös. <ul style="list-style-type: none"> <li>▶ Asenna poistovesiletku enintään 1 metrin korkeudelle.</li> </ul>
	Pumpun kantta ei ole koottu oikein. <ul style="list-style-type: none"> <li>▶ Kokoa pumpun kansi oikein.</li> </ul>
	Pesuainetta on annosteltu liikaa. <ul style="list-style-type: none"> <li>▶ Välitön aputoimenpide: sekoita ruokaluskallinen huuhteluainetta 0,5 litraan vettä ja kaada seos vasempaan lokeroon (ei pestäessä outdoor-, urheilu- tai untuvatekstiilejä).</li> <li>▶ Pienennä pesuainemäärää seuraavalla pesukerralla, kun täyttömäärä on sama.</li> </ul>
	Poistovesiletkuun on asennettu luvaton jatke. <ul style="list-style-type: none"> <li>▶ Poista poistovesiletkun luvattomat jatkeet. Laitteen liittäminen</li> </ul>

Vika	Syy ja vianhaku
"E:36 / -25 / -26"	Poistopumppu tukossa. ▶ → <i>"Poistopumpun puhdistus", Sivu 46</i>
"E:38 / -25 / -26"	Poistopumppu tukossa. ▶ → <i>"Rummun puhdistus", Sivu 44</i> jos virhe tulee näyttöön uudelleen, ▶ → <i>"Poistopumpun puhdistus", Sivu 46</i>
	Kumisuojuksen tuloaukko on tukossa. ▶ → <i>"Tuloaukon puhdistus kumisuojuksessa", Sivu 48</i>
	Vedenpaine on pieni. Korjaus ei ole mahdollista.
	Tulovesisihti on tukossa. ▶ Puhdista tulovesisihti → <i>Sivu 49.</i>
	Vesihana on kiinni. ▶ Avaa vesihana.
	Tulovesiletku on taittunut tai puristuksissa. ▶ Varmista, että tulovesiletku ei ole taittunut tai puristuksissa.
"E:35 / -10"	Pohjakaukalossa on vettä. ▶ Sulje vesihana. ▶ Soita huoltopalveluun. → <i>"Huoltopalvelu", Sivu 61</i>
	Laitteessa on vuoto. ▶ Sulje vesihana. ▶ Soita huoltopalveluun. → <i>"Huoltopalvelu", Sivu 61</i>
	Pesuainetta on annosteltu liikaa. ▶ Välitön aputoimenpide: sekoita ruokalusikallinen huuhteluinetta 0,5 litraan vettä ja kaada seos vasempaan lokeroon (ei pestäessä outdoor-, urheilu- tai untuvatekstiilejä). ▶ Pienennä pesuainemäärää seuraavalla pesukerralla, kun täyttömäärä on sama.
 palaa.	Lämpötila on liian korkea. ▶ Odota, kunnes lämpötila on laskenut. ▶ → <i>"Ohjelman keskeyttäminen", Sivu 41</i>
	Vedenpinta on liian korkealla. ▶ Käynnistä ohjelma <b>Veden poisto</b> .
	Pyykkiä on jäänyt puristuksiin luukun väliin. 1. Avaa luukku uudelleen.

<b>Vika</b>	<b>Syy ja vianhaku</b>
🔊 palaa.	<ol style="list-style-type: none"> <li>2. Poista luukun väliin puristuksiin jäänyt pyykki.</li> <li>3. Sulje luukku.</li> <li>4. Käynnistä ohjelma painamalla ▷⏏.</li> </ol>
🔊 vilkkuu.	<p>Luukku ei ole kiinni.</p> <ol style="list-style-type: none"> <li>1. Sulje luukku.</li> <li>2. Käynnistä ohjelma painamalla ▷⏏.</li> </ol>
Kaikki muut vikakoodit.	<p>Toimintahäiriö</p> <ul style="list-style-type: none"> <li>▶ Soita huoltopalveluun. → <i>"Huoltopalvelu", Sivu 61</i></li> </ul>
Laite ei toimi.	<p>Verkkojohdon pistoke ei ole liitetty.</p> <ul style="list-style-type: none"> <li>▶ Liitä laite sähköverkkoon.</li> </ul> <hr/> <p>Sulake on palanut.</p> <ul style="list-style-type: none"> <li>▶ Tarkasta sulakerasiassa oleva sulake.</li> </ul> <hr/> <p>Virransaanti on katkennut.</p> <ul style="list-style-type: none"> <li>▶ Tarkista, toimivatko huoneen valot tai muut huoneessa olevat laitteet.</li> </ul>
Ohjelma ei käynnisty.	<p>Valitsinta ▷⏏ ei ole painettu.</p> <ul style="list-style-type: none"> <li>▶ Paina ▷⏏.</li> </ul> <hr/> <p>Luukku ei ole kiinni.</p> <ol style="list-style-type: none"> <li>1. Sulje luukku.</li> <li>2. Käynnistä ohjelma painamalla ▷⏏.</li> </ol> <hr/> <p>Lapsilukko on aktivoitu.</p> <ul style="list-style-type: none"> <li>▶ → <i>"Lapsilukon deaktivointi", Sivu 42</i></li> </ul> <hr/> <p>- 🔒 + on aktivoitu.</p> <ul style="list-style-type: none"> <li>▶ Tarkasta, onko - 🔒 + aktivoitu. → <i>"Valitsimet", Sivu 23</i></li> </ul> <hr/> <p>Pyykkiä on jäänyt puristuksiin luukun väliin.</p> <ol style="list-style-type: none"> <li>1. Avaa luukku uudelleen.</li> <li>2. Poista luukun väliin puristuksiin jäänyt pyykki.</li> <li>3. Sulje luukku.</li> <li>4. Käynnistä ohjelma painamalla ▷⏏.</li> </ol>
Luukku ei saa avattua.	<p>☑ on aktivoitu.</p> <ul style="list-style-type: none"> <li>▶ Jatka ohjelmaa seuraavasti valitsemalla <b>Linkous</b> tai <b>Veden poisto</b> ja painamalla ▷⏏. → <i>"Ohjelman jatkaminen, kun pyykki on jäänyt veteen", Sivu 42</i></li> </ul> <hr/> <p>Lämpötila on liian korkea.</p> <ul style="list-style-type: none"> <li>▶ Odota, kunnes lämpötila on laskenut.</li> <li>▶ → <i>"Ohjelman keskeyttäminen", Sivu 41</i></li> </ul>

Vika	Syy ja vianhaku
Luukkua ei saa avattua.	Vedenpinta on liian korkealla. ▶ Käynnistä ohjelma <b>Veden poisto</b> .
	Sähkökatko. ▶ Avaa luukku hätäavaajan avulla. → "Lukon avaaminen hätätilanteessa", Sivu 59
Pesuvesi ei poistu laitteesta.	Poistoputki tai poistovesiletku on tukossa. ▶ Puhdista poistoputki ja vedenpoistoletku.
	Poistoputki tai poistovesiletku on taittunut tai puristuksissa. ▶ Varmista, että poistoputki tai poistovesiletku ei ole taittunut tai puristuksissa.
	Poistopumppu tukossa. ▶ → "Poistopumpun puhdistus", Sivu 46
	☐ on aktivoitu. ▶ Jatka ohjelmaa seuraavasti valitsemalla <b>Linkous</b> tai <b>Veden poisto</b> ja painamalla ▷. → "Ohjelman jatkaminen, kun pyykki on jäänyt veteen", Sivu 42
	Poistovesiletku on liitetty liian ylös. ▶ Asenna poistovesiletku enintään 1 metrin korkeudelle.
	Pumpun kantta ei ole koottu oikein. ▶ Kokoa pumpun kansi oikein.
	Pesuainetta on annosteltu liikaa. ▶ Välitön aputoimenpide: sekoita ruokalusikallinen huuhteluainetta 0,5 litraan vettä ja kaada seos vasempaan lokeroon (ei pestäessä outdoor-, urheilu- tai untuvatekstiilejä). ▶ Pienennä pesuainemäärää seuraavalla pesukerralla, kun täyttömäärä on sama.
	Poistovesiletkuun on asennettu luvaton jatke. ▶ Poista poistovesiletkun luvattomat jatkeet. Laitteen liittäminen
Laitteeseen ei tule vettä. Pesuaine ei huuhtoudu pesuveteen.	Valitsinta ▷ ei ole painettu. ▶ Paina ▷.
	Tulovesisihti on tukossa. ▶ Puhdista tulovesisihti → Sivu 49.
	Vesihana on kiinni. ▶ Avaa vesihana.

<b>Vika</b>	<b>Syy ja vianhaku</b>
Laitteeseen ei tule vettä. Pesuaine ei huuhtoudu pesuveteen.	Tulovesiletku on taittunut tai puristuksissa. ▶ Varmista, että tulovesiletku ei ole taittunut tai puristuksissa.
Linkous käynnistyy useita kertoja.	Epätasapainon tunnistus tasaa epätasapainoa liikuttamalla pyykkiä rummussa useita kertoja. ▶ Tämä ei ole vika - toimenpiteitä ei tarvita. <b>Huomautus:</b> Laita rumpuun mieluiten aina yhdessä suuria ja pieniä vaatekappaleita. Erikokoiset vaatekappaleet jakautuvat lingottaessa tasaisemmin rummun sisällä.
Ohjelman kesto-aika muuttuu pesuprosessin aikana.	Ohjelman kulku optimoidaan elektronisesti. Ohjelman kesto-aika voi tämän takia muuttua. ▶ Tämä ei ole vika - toimenpiteitä ei tarvita. Epätasapainon tunnistus tasaa epätasapainoa liikuttamalla pyykkiä rummussa useita kertoja. ▶ Tämä ei ole vika - toimenpiteitä ei tarvita. <b>Huomautus:</b> Laita rumpuun mieluiten aina yhdessä suuria ja pieniä vaatekappaleita. Erikokoiset vaatekappaleet jakautuvat lingottaessa tasaisemmin rummun sisällä.
	Vaahdontunnistusjärjestelmä käynnistää huuhtelun, jos vaahtoa on liian runsaasti. ▶ Tämä ei ole vika - toimenpiteitä ei tarvita.
Rummussa ei näy vettä.	Vesi on luukusta näkyvän alueen alapuolella. ▶ Tämä ei ole vika - toimenpiteitä ei tarvita. ▶ Älä lisää koneeseen käytön aikana vettä.
Rumpu nytkähtelee ohjelman käynnistymisen jälkeen.	Syynä on sisäinen moottoritesti. ▶ Tämä ei ole vika - toimenpiteitä ei tarvita.
Lokerossa ☹ on jäännösvettä.	Lokerossa ☹ oleva jakaja on tukossa. ▶ → "Pesuainekotelon puhdistus", Sivu 44
Laite värisee ja liikkuu lingottaessa.	Laitetta ei ole asennettu suoraan asentoon. ▶ Laitteen suoristaminen Laitteen jalvoja ei ole kiinnitetty. ▶ Kiinnitä laitteen jalat. Laitteen suoristaminen Kuljetustukia ei ole poistettu. ▶ Kuljetustukien poistaminen

Vika	Syy ja vianhaku
Rumpu pyörii, laitteeseen ei tule vettä.	Täyttömäärän tunnistus on aktiivinen. ▶ Tämä ei ole vika, toimenpiteitä ei tarvita. <b>Huomautus:</b> Täyttömäärän tunnistus voi kestää enimmillään 2 minuuttia.
Runsas vaahdonmuodostus.	Pesuainetta on annosteltu liikaa. ▶ Välitön aputoimenpide: sekoita ruokalusikallinen huuhteluainetta 0,5 litraan vettä ja kaada seos vasempaan lokeroon (ei pestäessä outdoor-, urheilu- tai untuvatekstiilejä). ▶ Pienennä pesuainemäärää seuraavalla pesukerralla, kun täyttömäärä on sama.
Suurta linkousnopeutta ei saavuteta.	Linkousnopeus asetettu pieneksi. ▶ Aseta seuraavalla pesukerralla suurempi linkousnopeus.  on aktivoitu. ▶ Valitse tekstiililajille sopiva ohjelma. → "Ohjelmat", Sivu 25 Epätasapainon tunnistus tasaa epätasapainoa pienemmän linkousnopeuden avulla. ▶ Jaa pyykki uudelleen rumpuun. <b>Huomautus:</b> Laita konetta täyttäessäsi rumpuun mieluiten aina yhdessä suuria ja pieniä vaatekappaleita. Erikokoiset vaatekappaleet jakautuvat lingottaessa tasaisemmin rummun sisällä. ▶ Käynnistä ohjelma <b>Linkous</b> .
Linkousohjelma ei käynnisty.	Poistoputki tai poistovesiletku on tukossa. ▶ Puhdista poistoputki ja vedenpoistoletku. Poistoputki tai poistovesiletku on taittunut tai puristuksissa. ▶ Varmista, että poistoputki tai poistovesiletku ei ole taittunut tai puristuksissa. Epätasapainon tunnistus on keskeyttänyt linkouksen rumpuun epätasaisesti jakautuneen pyykin takia. ▶ Jaa pyykki uudelleen rumpuun. <b>Huomautus:</b> Laita konetta täyttäessäsi rumpuun mieluiten aina yhdessä suuria ja pieniä vaatekappaleita. Erikokoiset vaatekappaleet jakautuvat lingottaessa tasaisemmin rummun sisällä. ▶ Käynnistä ohjelma <b>Linkous</b> .



<b>Vika</b>	<b>Syy ja vianhaku</b>
Kohiseva, suhiseva ääni.	Vettä tulee paineella pesuainekoteloon. ▶ Tämä ei ole vika - normaali käyttöäni.
Kovia ääniä linkouksen aikana.	Laitetta ei ole asennettu suoraan asentoon. ▶ Laitteen suoristaminen  Laitteen jalvoja ei ole kiinnitetty. ▶ Kiinnitä laitteen jalat. Laitteen suoristaminen
Kolisevaa, rämisevää ääntä poistopumpusta.	Kuljetustukia ei ole poistettu. ▶ Kuljetustukien poistaminen
Ryystävä, rytmisen äänen ääni.	Poistopumppuun on päässyt vieras esine. ▶ → <i>"Poistopumpun puhdistus", Sivu 46</i>
Rypistyminen.	Poistopumppu on aktiivinen, poistovesi pumpataan pois. ▶ Tämä ei ole vika - normaali käyttöäni.  Linkousnopeus on liian suuri. ▶ Aseta seuraavalla pesukerralla pienempi linkousnopeus.  Täyttömäärä on liian suuri. ▶ Pienennä seuraavalla pesukerralla täyttömäärää.  Tekstiililajille on valittu väärä ohjelma. ▶ Valitse tekstiililajille sopiva ohjelma. → <i>"Ohjelmat", Sivu 25</i>
Pyykinpesuainetta tai huuhteluainetta valuu kumitiivisteestä ja kerääntyy koneen luukulle tai kumitiivisteeseen poimuun.	Liian paljon pyykinpesu-/huuhteluainetta pyykinpesuainekotelossa. ▶ Huomioi nestemäisen pesuaineen ja huuhteluaineen annostelun yhteydessä pesuainekotelossa oleva merkintä äläkä annostelee merkinnän yli.
Linkoustulos ei ole tyydyttävä. Pyykki on märkää / liian kosteaa.	Linkousnopeus asetettu pieneksi. ▶ Aseta seuraavalla pesukerralla suurempi linkousnopeus. ▶ Käynnistä ohjelma <b>Linkous</b> .   on aktivoitu. ▶ Valitse tekstiililajille sopiva ohjelma. → <i>"Ohjelmat", Sivu 25</i>
	Poistoputki tai poistovesiletku on tukossa. ▶ Puhdista poistoputki ja vedenpoistoletku.
	Poistoputki tai poistovesiletku on taittunut tai puristuksissa.

Vika	Syy ja vianhaku
Linkoustulos ei ole tyydyttävä. Pyykki on märkää / liian kosteaa.	<ul style="list-style-type: none"> <li>▶ Varmista, että poistoputki tai poistovesiletku ei ole taittunut tai puristuksissa.</li> </ul>
	<p>Epätasapainon tunnistus on keskeyttänyt linkouksen rumpuun epätasaisesti jakautuneen pyykin takia.</p>
	<ul style="list-style-type: none"> <li>▶ Jaa pyykki uudelleen rumpuun.</li> </ul>
	<p><b>Huomautus:</b> Laita konetta täyttäessäsi rumpuun mieluiten aina yhdessä suuria ja pieniä vaatekappaleita. Erikokoiset vaatekappaleet jakautuvat lingottaessa tasaisemmin rummun sisällä.</p>
	<ul style="list-style-type: none"> <li>▶ Käynnistä ohjelma <b>Linkous</b>.</li> </ul>
	<p>Epätasapainon tunnistus tasaa epätasapainoa pienemmän linkousnopeuden avulla.</p>
	<ul style="list-style-type: none"> <li>▶ Jaa pyykki uudelleen rumpuun.</li> </ul>
	<p><b>Huomautus:</b> Laita konetta täyttäessäsi rumpuun mieluiten aina yhdessä suuria ja pieniä vaatekappaleita. Erikokoiset vaatekappaleet jakautuvat lingottaessa tasaisemmin rummun sisällä.</p>
	<ul style="list-style-type: none"> <li>▶ Käynnistä ohjelma <b>Linkous</b>.</li> </ul>
Kosteassa pyykissä on pesuainejäämiä.	<p>Pesuaineessa voi olla veteen liukenemattomia aineita, jotka kertyvät pyykkiin.</p>
	<ul style="list-style-type: none"> <li>▶ Käynnistä ohjelma <b>Huuhtelu</b>.</li> </ul>
Pesuainejäämiä kuivassa pyykissä.	<p>Pesuaineessa voi olla veteen liukenemattomia aineita, jotka kertyvät pyykkiin.</p>
	<ul style="list-style-type: none"> <li>▶ Harjaa pyykki pesun ja kuivauksen jälkeen.</li> </ul>
Tulovesiletkusta valuu vettä.	<p>Tulovesiletkua ei ole liitetty oikein / kunnolla.</p> <ol style="list-style-type: none"> <li>1. Liitä tulovesiletku oikein. Tulovesiletkun liittäminen</li> <li>2. Kiristä ruuvikiinnitys.</li> </ol>
Poistovesiletkusta valuu vettä.	<p>Poistovesiletku on vaurioitunut.</p> <ul style="list-style-type: none"> <li>▶ Vaihda vaurioitunut poistovesiletku.</li> </ul>
	<p>Poistovesiletkua ei ole liitetty oikein.</p> <ul style="list-style-type: none"> <li>▶ Liitä poistovesiletku oikein. Poistovesiliitännän liitäntätyypit</li> </ul>
Laitteessa on epämiellyttävä haju.	<p>Kosteus ja pesuainejäämät voivat edistää bakteerien kasvua.</p> <ul style="list-style-type: none"> <li>▶ → <i>"Rummun puhdistus", Sivu 44</i></li> <li>▶ Kun et käytä laitetta, jätä luukku ja pesuainekotelo auki, jotta jäännösvesi pääsee haihtumaan.</li> </ul>

## 17.1 Lukon avaaminen hätätilanteessa

### Luukun lukituksen avaaminen

**Vaatus:** Poistopumppu on tyhjä.  
→ Sivu 46

- HUOMIO!** Ulos valuva vesi saattaa aiheuttaa aineellisia vahinkoja.
- Älä avaa luukkuja, jos vettä näkyy lasissa.

Vedä sopivalla työkalulla luukun hätäavaaja alaspäin ja päästä vapaaksi.

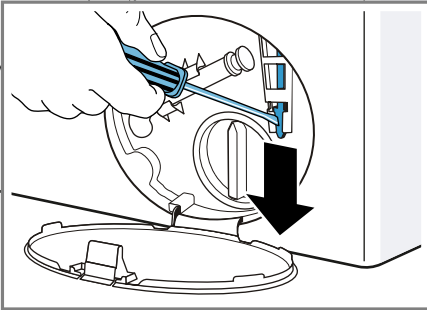

- ✓ Luukun lukitus on avattu.
- Aseta huoltoluukku paikalleen ja lukitse kiinni.
  - Sulje huoltoluukku.

## 18 Kuljetus, säilytys ja hävittäminen

Tästä näet, miten valmistelet laitteesi kuljetusta ja säilytystä varten. Lisäksi saat tietoa käytöstä poistettujen laitteiden hävittämisestä.

### 18.1 Laitteen irrottaminen

- Sulje vesihana.
- Tyhjennä tulovesiletku  
→ "Tulovesiletkun tyhjennys", Sivu 49.
- Kytke laite pois päältä.

- Irrota laitteen pistoke pistorasiasta.
- Laske loppu pesuvesi pois.  
→ "Poistopumpun puhdistus", Sivu 46
- Irrota letkut.

### 18.2 Kuljetustukien asentaminen

Käytä laitteen kuljetustukia, jotta vältät kuljetusvauriot.

- Poista 4 suojatulppaa.
  - Käytä suojatulppien poistamiseen tarvittaessa ruuvinväännintä.

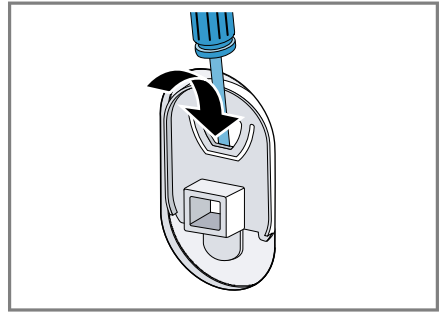

Säilytä suojatulpat huolellisesti.

- Aseta 4 holkkia paikoilleen.

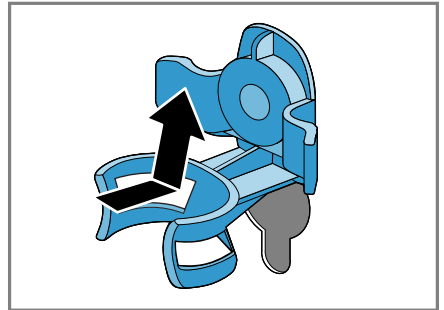

fi Kuljetus, säilytys ja hävittäminen

3. Aseta 4 kuljetustuen kaikki ruuvit paikoilleen ja kiristä kevyesti.

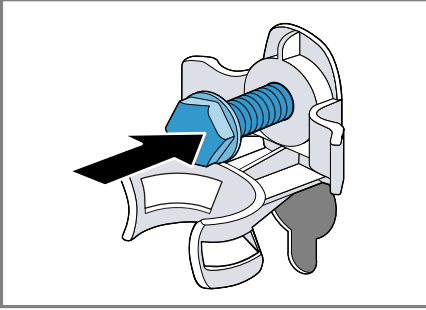

4. Aseta verkkojohto pidikkeeseen ① ja kiristä kuljetustukien kaikki 4 ruuvia ruuviavaimella, avainkoko 13 ②.

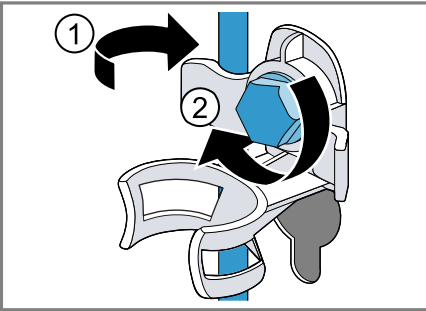

5. Aseta letku pidikkeeseen.

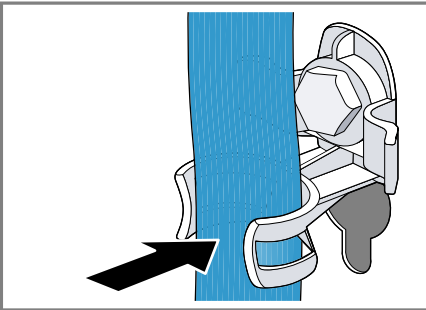

## 18.3 Laitteen ottaminen uudelleen käyttöön

- Poista kuljetustuet.

## 18.4 Käytöstä poistetun laitteen hävittäminen

Ympäristön huomioivan hävittämisen avulla arvokkaita raaka-aineita voidaan käyttää uudelleen.

### ⚠ VAROITUS Terveysriski!

Lapset voivat leikkiessään lukita itsensä vahingossa laitteeseen ja joutua hengenvaaraan.

- Älä sijoita laitetta sellaisen oven taakse, joka vaikeuttaisi laitteen oven avaamista tai estäisi sen avaamisen.
- Vedä käytöstä poistettujen laitteiden verkkojohdon pistoke irti, katkaise verkkojohto ja riko laitteen ovelta oleva lukko siten, että laitteen luukkua ei saa enää suljettua.

1. Irrota verkkojohdon pistoke pistorasiasta.
2. Katkaise verkkojohto.
3. Hävitä laite ympäristöystävällisesti.

Tarkempia tietoja kierrätysmahdollisuuksista saat kodinkoneliikkeistä sekä paikkakuntasi jätehuollosta vastaavilta viranomaisilta.



Tämän laitteen merkintä perustuu käytettyjä sähkö- ja elektroniikkalaitteita (waste electrical and electronic equipment - WEEE) koskevaan direktiiviin 2012/19/EU. Tämä direktiivi määrittää käytettyjen laitteiden palautus- ja kierrätys-säännökset koko EU:n alueella.

## 19 Huoltopalvelu

Jos sinulla on kysyttävää laitteen käytöstä, et saa poistettua häiriötä itse tai laite on korjattava, käänny huoltopalvelumme puoleen. Ekosuunnittelua koskevan asetuksen mukaisia toiminnan kannalta oleellisia osia on saatavilla huoltopalvelumme kautta vähintään 10 vuoden ajan laitteen markkinoille saattamisen jälkeen Euroopan talousalueella.

**Huomautus:** Huoltopalvelu on valmistajan takuun puitteissa maksuton.

Lisätietoja käyttömaan takuuajasta ja takuuehdoista saat huoltopalvelustamme, jälleenmyyjältäsi tai verkkosivuiltamme. Kun otat yhteyden huoltopalveluun, tarvitset laitteen mallinumeron (E-Nr.) ja valmistusnumeron (FD). Huoltopalvelun yhteystiedot löytyvät oheisesta huoltopalveluluettelosta tai internet-sivuiltamme.

### 19.1 Mallinumero (E-nro) ja valmistusnumero (FD)

Mallinumero (E-nro) ja valmistusnumero (FD) on merkitty koneen tyyppikilpeen. Tyyppikilpi sijaitsee mallista riippuen:

- oven sisäpuolella.
- huoltoluukun sisäpuolella.
- laitteen taustapuolella.

Merkitse laitteen tiedot ja huoltopalvelun puhelinnumero muistiin, niin löydät ne taas nopeasti.

### 19.2 AQUA-STOP-takuu

Ostosopimukseen perustuvan myyjän virhevastuun ja antamamme valmistajan takuun lisäksi myönnämme korvauksen seuraavin ehdoin.

- Jos vesivahingon syynä on vika Aqua-Stop turvajärjestelmässämme, korvaamme yksityiselle kuluttajalle aiheutuneet vahingot. Koneen täytyy olla liitetty sähköverkkoon, jotta vesiturva on taattu.
- Tämä takuu on voimassa koneen koko käyttöiän ajan.
- Takuuvaatimuksen edellytyksenä on, että Aqua-Stop-järjestelmällä varustetun koneen asennus ja liitäntä on tehty ammattitaitoisesti ja ohjeidemme mukaisesti; tähän sisältyy myös Aqua-Stop-jatkoletkun (alkuperäisvaruste) asianmukainen asennus. Takuu ei kata vesihanaan asennettuun Aqua-Stop-liitäntään meneviä viallisia tulovesiletkuja tai liittimiä.
- Aqua-Stop-järjestelmällä varustettuja koneita ei periaatteessa tarvitse tarkkailla käytön aikana eikä vesihanaa tarvitse sulkea käytön jälkeen. Mutta huomioi, että kotivakuutusehdoissa saattaa olla vaatimus hanan sulkemisesta sekä käytön valvonnasta. Vesihana on suljettava ainoastaan siinä tapauksessa, että asunnosta poistutaan pitkäksi aikaa, esim. monta viikkoa kestäväälle lomalle.

## 20 Kulutustiedot

Seuraavat tiedot annetaan EU:n ekosuunnittelua koskevan asetuksen mukaisesti. Muille ohjelmille kuin ohjelmalle **Eco 40-60** annetut arvot ovat vain ohjearvoja, ja ne on määritetty voimassa oleva normin EN60456 perusteella.

Ohjelma	Täyttö määrä (kg)	Ohjelm an kesto (h:min) <sup>1</sup>	Energia nkulutus (kWh/ jakso) <sup>1</sup>	Vedenk ulutus (l/ jakso) <sup>1</sup>	Maksim i lämpöti la (°C) 5 min <sup>1</sup>	Linkou snopeu s (r/ min) <sup>1</sup>	Jäänn öskost eus (%) <sup>1</sup>
Eco 40-60 <sup>2</sup>	9,0	3:47	1,050	65,0	39	1600	43,00
Eco 40-60 <sup>2</sup>	4,5	2:45	0,600	43,0	33	1587	43,00
Eco 40-60 <sup>2</sup>	2,5	2:45	0,340	36,0	26	1600	45,00
Puuvilla 20 ° C	9,0	3:14	0,480	91,0	24	1600	46,00
Puuvilla 40 ° C	9,0	3:40	1,380	91,0	44	1600	46,00
Puuvilla 60 ° C	9,0	3:36	2,150	91,0	61	1600	46,00
Puuvilla 40 ° C + ↓	9,0	4:10	1,430	102,0	44	1600	46,00
Synteettiset 4 0 °C	4,0	2:29	0,780	58,0	43	1200	30,00
Mix 40 °C	4,0	1:00	0,650	44,0	41	1600	52,00
🌀 Villa/ Käsinpesu 30 °C	2,0	0:41	0,200	40,0	25	800	25,00

<sup>1</sup> Todelliset arvot voivat poiketa ilmoitetuista arvoista vedenpaineen, veden kovuuden, veden tulolämpötilan, sijoituspaikan lämpötilan, pyykin laadun, määrän ja likaisuuden, käytetyn pyykinpesuaineen, sähköverkon jännitevaihtelujen ja valittujen lisätoimintojen vaikutuksesta.

<sup>2</sup> Tarkastusohjelma EU:n ekosuunnitteluvaatimuksia koskevan asetuksen ja EU:n energiamerkintää koskevan asetuksen mukaan käytettäessä kylmävesiliitintää (15 °C).

## 21 Tekniset tiedot

Laitteen korkeus	85,0 cm
Laitteen leveys	60,0 cm
<sup>1</sup> Laitteen varustuksesta riippuen	

Laitteen syvyys	64,0 cm
Paino	73 kg <sup>1</sup>
Suurin sallittu täyttömäärä	9,0 kg
<sup>1</sup> Laitteen varustuksesta riippuen	

Verkkojännite	220 - 240 V, 50 Hz
⇒ Pienin sallittu asennussulake	10 A
Nimellisteho	2300 W
Ottoteho	<ul style="list-style-type: none"> <li>■ Pois päältä - tila: 0,10 W</li> <li>■ Päälle jätetty - tila: 0,50 W</li> </ul>
Vedenpaine	<ul style="list-style-type: none"> <li>■ Vähintään: 100 kPa (1 bar)</li> <li>■ Enintään: 1000 kPa (10 bar)</li> </ul>
Tulovesiletkun pituus	150 cm
Poistovesiletkun pituus	150 cm
Verkkoliitäntäjohdon pituus	210 cm
<sup>1</sup> Laitteen varustuksesta riippuen	

Tuote sisältää energiatehokkuusluokkaan F kuuluvia valonlähteitä. Valonlähteitä on saatavilla varaosina. Ne saa vaihtaa vain koulutettu ammattihenkilö. Lisätietoja laitemallistasi löydät internetistä osoitteesta <https://eprel.ec.europa.eu/><sup>1</sup>. Tämä verkko-osoite linkittyy viralliseen EU-tuotetietokantaan EPREL, jonka verkko-osoitetta ei ole vielä julkaistu painatushetkellä. Noudata sitten mallihakuun liittyviä ohjeita. Mallitunnus muodostuu tyyppikilvessä mallinumeron (E-Nr.) vinoviivan edessä olevista merkeistä. Vaihtoehtoisesti löydät mallitunnuksen myös EU-energiamerkin ensimmäiseltä riviltä.

<sup>1</sup> Koskee vain Euroopan talousalueen maita



## Thank you for buying a Bosch Home Appliance!

Register your new device on MyBosch now and profit directly from:

- **Expert tips & tricks for your appliance**
- **Warranty extension options**
- **Discounts for accessories & spare-parts**
- **Digital manual and all appliance data at hand**
- **Easy access to Bosch Home Appliances Service**

Free and easy registration – also on mobile phones:

**[www.bosch-home.com/welcome](http://www.bosch-home.com/welcome)**



## Looking for help? You'll find it here.

Expert advice for your Bosch home appliances, help with problems or a repair from Bosch experts.

Find out everything about the many ways Bosch can support you:

**[www.bosch-home.com/service](http://www.bosch-home.com/service)**

Contact data of all countries are listed in the attached service directory.

**Robert Bosch Hausgeräte GmbH**

Carl-Wery-Straße 34

81739 München

GERMANY

[www.bosch-home.com](http://www.bosch-home.com)



**9001561528** (010326)

fi