



**BOSCH**



Register your  
new device on  
MyBosch now and  
get free benefits:  
[bosch-home.com/  
welcome](https://bosch-home.com/welcome)

# Práčka

**WAX32EH0BY**

**[sk]** Návod na používanie a pokyny na inštaláciu

# Obsah

<b>1 Bezpečnosť.....</b>	<b>4</b>	<b>9 Príslušenstvo .....</b>	<b>41</b>
1.1 Všeobecné upozornenia .....	4	<b>10 Pred prvým použitím.....</b>	<b>41</b>
1.2 Používanie v súlade s určením.....	4	10.1 Spustenie prania naprázdno .....	41
1.3 Obmedzenie skupiny používateľov .....	4	<b>11 Bielizeň .....</b>	<b>42</b>
1.4 Bezpečná inštalácia .....	5	11.1 Príprava bielizne .....	42
1.5 Bezpečné používanie .....	7	11.2 Triedenie bielizne .....	43
1.6 Bezpečné čistenie a údržba.....	9	11.3 Stupne znečistenia .....	43
<b>2 Zabránenie vecným škodám .....</b>	<b>10</b>	11.4 Značky na etiketách so symbolmi ošetrovania bielizne .....	43
<b>3 Ochrana životného prostredia a šetrenie .....</b>	<b>11</b>	<b>12 Pracie a ošetrovacie prostriedky .....</b>	<b>44</b>
3.1 Likvidácia obalu.....	11	12.1 Odporúčané pracie prostriedky .....	44
3.2 Šetrenie energie a zdrojov .....	11	12.2 Dávkovanie pracieho prostriedku.....	44
3.3 Energeticky úsporný režim.....	12	<b>13 Základná obsluha.....</b>	<b>45</b>
<b>4 Umiestnenie a pripojenie.....</b>	<b>12</b>	13.1 Zapnite spotrebič .....	45
4.1 Vybalenie spotrebiča.....	12	13.2 Nastavenie programu.....	46
4.2 Obsah dodávky .....	13	13.3 Prispôsobenie nastavení programu.....	46
4.3 Požiadavky na miesto inštalácie .....	13	13.4 Uloženie nastavení programu .....	46
4.4 Odstránenie prepravných poistiek .....	14	13.5 Vložte bielizeň .....	47
4.5 Odstránenie prepravných priečok.....	15	13.6 Plnenie pracích a ošetrovacích prostriedkov.....	47
4.6 Pripojenie spotrebiča .....	16	13.7 Spustenie programu.....	48
4.7 Vyrovnanie spotrebiča.....	17	13.8 Namáčanie bielizne.....	48
4.8 Elektrické pripojenie spotrebiča.....	18	13.9 Doplnenie bielizne .....	48
<b>5 Oboznámenie sa .....</b>	<b>19</b>	13.10 Zrušenie programu.....	48
5.1 Spotrebič .....	19	13.11 Pokračovanie programu pri Stop plákania .....	48
5.2 Zásuvka na prací prostriedok.....	20	13.12 Vybratie bielizne .....	48
5.3 Ovládacie prvky.....	20	13.13 Vypnutie spotrebiča.....	49
5.4 Logika ovládania .....	20	<b>14 Detská poistka.....</b>	<b>49</b>
<b>6 Displej.....</b>	<b>22</b>	14.1 Aktivovanie detskej poistky ....	49
<b>7 Tlačidlá .....</b>	<b>26</b>	14.2 Deaktivovanie detskej poistky .....	49
<b>8 Programy .....</b>	<b>29</b>		

<b>15 Inteligentný dávkovací systém .....</b>	<b>50</b>	18.6 Čistenie vstupného otvoru v gumovej manžete .....	61
15.1 Naplnenie dávkovacieho zásobníka .....	50	18.7 Čistenie odtokovej hadice vody na sifóne .....	62
15.2 Obsah dávkovacieho zásobníka .....	50	18.8 Čistenie sitka v prívoде vody .....	62
15.3 Základná dávka .....	51	<b>19 Odstránenie porúch .....</b>	<b>64</b>
<b>16 Home Connect .....</b>	<b>51</b>	<b>20 Preprava, skladovanie a likvidácia .....</b>	<b>73</b>
16.1 Spojenie spotrebiča s domácou sieťou WLAN (Wi-Fi) s funkciou WPS .....	51	20.1 Demontáž spotrebiča .....	73
16.2 Spojenie spotrebiča s domácou sieťou WLAN (Wi-Fi) bez funkcie WPS .....	52	20.2 Vloženie prepravných poisťiek .....	73
16.3 Spojenie spotrebiča s aplikáciou Home Connect .....	53	20.3 Opätovné uvedenie spotrebiča do prevádzky .....	74
16.4 Spojenie spotrebiča so správou spotreby energie .....	53	20.4 Likvidácia starého spotrebiča .....	74
16.5 Aktivovanie Wi-Fi na spotrebiči .....	54	<b>21 Zákaznícky servis .....</b>	<b>75</b>
16.6 Deaktivovanie Wi-Fi na spotrebiči .....	54	21.1 Označenie produktu (E-Nr.) a výrobné číslo (FD) .....	75
16.7 Aktualizácia softvéru .....	54	21.2 Záruka AQUA STOP .....	75
16.8 Zrušenie nastavení siete spotrebiča .....	54	<b>22 Hodnoty spotreby .....</b>	<b>77</b>
16.9 Diagnostika na diaľku .....	54	<b>23 Technické údaje .....</b>	<b>78</b>
16.10 Ochrana osobných údajov ...	55	<b>24 Vyhlásenie o zhode .....</b>	<b>78</b>
<b>17 Základné nastavenia .....</b>	<b>55</b>		
17.1 Prehľad základných nastavení .....	55		
17.2 Zmena základných nastavení .....	56		
<b>18 Čistenie a údržba .....</b>	<b>56</b>		
18.1 Tipy na starostlivosť o spotrebič .....	56		
18.2 Čistenie bubna .....	57		
18.3 Čistenie zásuvky na pracie prostriedky .....	57		
18.4 Odstránenie vodného kameňa .....	59		
18.5 Čistenie vypúšťacieho čerpadla .....	59		



# 1 Bezpečnosť

Dodržiavajte nasledujúce bezpečnostné upozornenia.

## 1.1 Všeobecné upozornenia



- Starostlivo si prečítajte tento návod.
- Návod, ako aj ďalšie informácie o produkte uschovajte pre neskoršie použitie alebo ďalšieho majiteľa.
- Nepripájajte spotrebič, ak došlo k poškodeniu počas prepravy.

## 1.2 Používanie v súlade s určením

Tento spotrebič používajte len:

- na pranie textílií, ktoré sa dajú prať v práčke a vlny, ktoré sa môžu prať ručne podľa etikety so symbolmi ošetrovania.
- s vodou z vodovodu a bežnými pracími a ošetrovacími prostriedkami na použitie v práčke.
- v súkromných domácnostiach a v uzavretých priestoroch domáceho prostredia.
- maximálne do výšky 4000 m nad morom.

## 1.3 Obmedzenie skupiny používateľov

Tento spotrebič môžu používať deti staršie ako 8 rokov a osoby so zníženými fyzickými, sensorickými alebo mentálnymi schopnosťami alebo osoby s nedostatočnými skúsenosťami a/alebo vedomosťami iba vtedy, ak sú pod dozorom alebo ak boli poučené o bezpečnom používaní spotrebiča a nebezpečenstiev, ktoré z neho vyplývajú.

Deti sa so spotrebičom nesmú hrať.

Čistenie ani používateľskú údržbu nesmú vykonávať deti bez dozoru.

Deti do 3 rokov a domáce zvieratá držte mimo dosahu spotrebiča.

## 1.4 Bezpečná inštalácia

Pri inštalácii spotrebiča dodržiavajte bezpečnostné pokyny.

### **⚠ VAROVANIE – Riziko zásahu elektrickým prúdom!**

Neodborná inštalácia je nebezpečná.

- ▶ Spotrebič pripojte a prevádzkujte len podľa údajov na výrobnom štítku.
- ▶ Spotrebič sa smie pripojiť len k sieti so striedavým prúdom cez uzemnenú zásuvku nainštalovanú podľa predpisov.
- ▶ V elektroinštalácii domácnosti musí byť podľa predpisov nainštalovaný systém ochranného vodiča. Inštalácia musí mať dostatočne veľký prierez vodiča.
- ▶ Pri použití prúdového chrániča použite len typ s označením .
- ▶ Nikdy spotrebič nenapájajte cez externý spínací mechanizmus, napr. spínacie hodiny alebo diaľkové ovládanie.
- ▶ Keď je spotrebič zabudovaný, sieťová zástrčka sieťového prívodného vedenia musí byť voľne prístupná alebo ak voľný prístup nie je možný, musí sa v pevne uloženej elektrickej inštalácii namontovať rozdeľovacie zariadenie so všetkými pólmi podľa ustanovení o inštalácii.
- ▶ Pri inštalácii spotrebiča sa uistite, že napájací kábel nie je zasunutý alebo poškodený.

Poškodená izolácia sieťového prívodného vedenia je nebezpečná.

- ▶ Sieťové prívodné vedenie sa nikdy nesmie dostať do kontaktu s horúcimi časťami spotrebiča alebo tepelnými zdrojmi.
- ▶ Sieťové prívodné vedenie sa nikdy nesmie dostať do kontaktu s ostrými špicami alebo hranami.
- ▶ Nikdy neohýbajte, nestláčajte ani nevymieňajte sieťové prívodné vedenie.

### **⚠ VAROVANIE – Riziko požiaru!**

Použitie predĺženého napájacieho kábla a nepovolených adaptérov je nebezpečné.

- ▶ Nepoužívajte predlžovacie káble ani viacnásobné zásuvky.
- ▶ Ak je napájací kábel príliš krátky, kontaktujte oddelenie služieb zákazníkom.
- ▶ Používajte iba adaptéry schválené výrobcom.

### **⚠ VAROVANIE – Riziko poranenia!**

Vysoká hmotnosť spotrebiča môže spôsobiť zranenie pri zdvíhaní.

- ▶ Spotrebič nedvíhajte sami.

Keď sa spotrebič nevhodne nainštaluje do veže pozostávajúcej z kombinácie práčky a sušičky, môže spadnúť.

- ▶ Sušičku postavte na práčku výlučne pomocou spájacej súpravy od výrobcu sušičky. Iná metóda inštalácie nie je povolená.
- ▶ Spotrebič neinštalujte do veže pozostávajúcej z kombinácie práčky a sušičky, keď výrobca sušičky neponúka vhodnú spájaciu súpravu.
- ▶ Do veže pozostávajúcej z kombinácie práčky a sušičky nespájajte spotrebiče rozdielnej hĺbky a šírky.
- ▶ Vežu pozostávajúcu z kombinácie práčky a sušičky neinštalujte na podstavec, spotrebiče by sa mohli prevrátiť.

### **⚠ VAROVANIE – Riziko udusenía!**

Deti si môžu obalový materiál pretiahnuť cez hlavu alebo sa doň zabaliť a zadusiť.

- ▶ Obalový materiál uchovávajte mimo detí.
- ▶ Nenechajte deti hrať sa s obalovým materiálom.

### **⚠ UPOZORNENIE – Riziko poranenia!**

Spotrebič môže počas prevádzky vibrovať alebo sa pohybovať.

- ▶ Spotrebič postavte na čistú, rovnú a pevnú plochu.
- ▶ Vyrovnajte spotrebič pomocou nožičiek a vodováhy.

Ak sú hadice a sieťové prírodné vedenia položené nevhodne, vzniká riziko zakopnutia.

- ▶ Hadice a sieťové prírodné vedenia položte tak, aby nehrozilo nebezpečenstvo zakopnutia.

Keď sa pri presúvaní spotrebič drží za vyčnievajúce časti, napr. dvierka spotrebiča, tieto časti sa môžu zlomiť.

- ▶ Spotrebič pri presúvaní nikdy nedržte za vyčnievajúce časti.

### **⚠ UPOZORNENIE – Riziko porezania!**

Dotýkanie sa ostrých hrán spotrebiča môže viesť k rezným poraneniam.

- ▶ Nikdy sa nedotýkajte spotrebiča na ostrých hranách.

- ▶ Pri inštalácii a preprave spotrebiča používajte ochranné rukavice.

## 1.5 Bezpečné používanie

### **⚠ VAROVANIE – Riziko zásahu elektrickým prúdom!**

Poškodený spotrebič alebo poškodené sieťové prírodné vedenie je nebezpečné.

- ▶ Nikdy nepoužívajte poškodený spotrebič.
- ▶ Nikdy neťahajte za sieťové prírodné vedenie, keď ho chcete odpojiť od elektrickej siete. Vždy odpojte sieťovú zástrčku sieťového prírodného vedenia.
- ▶ Keď je spotrebič alebo sieťové prírodné vedenie poškodené, okamžite vyťahnite zástrčku sieťového prírodného vedenia alebo vypnite poistku v poistkovej skrini a zatvorte prívod vody.
- ▶ Zavolajte zákaznícky servis. → *Strana 75*

Vniknutá vlhkosť môže spôsobiť úraz elektrickým prúdom.

- ▶ Spotrebič používajte iba v uzavretých priestoroch.
- ▶ Nikdy nevystavujte spotrebič vysokým teplotám alebo vlhkosti.
- ▶ Na čistenie spotrebiča nepoužívajte parný čistič, vysokotlakový čistič, hadice ani sprchy.

### **⚠ VAROVANIE – Riziko poškodenia zdravia!**

Deti sa môžu zavrieť dovnútra spotrebiča a dostať sa do ohrozenia života.

- ▶ Spotrebič nestavajte za dvere, ktoré blokujú alebo obmedzujú otvorenie dvierok spotrebiča.
- ▶ V prípade spotrebičov, ktoré už doslúžili, odpojte sieťovú zástrčku sieťového prírodného vedenia, potom odpojte sieťové prírodné vedenie a zničte zámok dvierok spotrebiča tak, aby sa už dvierka nedali zatvoriť.

### **⚠ VAROVANIE – Riziko udusenía!**

Deti môžu vdýchnuť alebo prehltnúť malé časti a zadusiť sa.

- ▶ Drobné časti uchovávajte mimo dosahu detí.
- ▶ Nenechajte deti hrať sa drobnými dielmi.

### **⚠ VAROVANIE – Riziko otravy!**

Pracie a ošetrovacie prostriedky môžu pri požití spôsobiť otravu.

- ▶ V prípade náhodného požitia vyhľadajte lekársku pomoc.
- ▶ Pracie a ošetrovacie prostriedky uchovávajte mimo dosah detí.

### **⚠ VAROVANIE – Riziko výbuchu!**

Keď bola bielizeň predtým čistená prostriedkami s obsahom roz-púšťadiel, môže to viesť k výbuchu v spotrebiči.

- ▶ Čistenú bielizeň pred praním dôkladne vypláčajte vo vode.

### **⚠ UPOZORNENIE – Riziko poranenia!**

Pri vystupovaní alebo lezení na spotrebič sa môže krycia doska zlomiť.

- ▶ Nikdy nevystupujte alebo nelezte na spotrebič.

Pri sadaní alebo narazení na otvorené dvierka sa môže spotrebič prevrátiť.

- ▶ Nesadajte si na dvierka spotrebiča alebo sa o ne neopierajte.

- ▶ Na dvierka spotrebiča neodkladajte žiadne predmety.

Siahanie do otáčajúceho sa bubna môže spôsobiť poranenia rúk.

- ▶ Pres siahnutím do bubna počkajte, kým sa bubon úplne zastaví.

### **⚠ UPOZORNENIE – Riziko popálenia!**

Sklo dvierok spotrebiča sa pri praní pri vysokej teplote rozhorúči.

- ▶ Nedotýkajte sa horúcich dvierok spotrebiča.

- ▶ Deti sa nesmú zdržiavať v blízkosti horúcich dvierok spotrebiča.

### **⚠ UPOZORNENIE – Riziko obarenia!**

Prací roztok sa pri praní pri vysokej teplote rozhorúči.

- ▶ Nedotýkajte sa horúceho pracieho roztoku.

### **⚠ UPOZORNENIE – Riziko chemických popálení!**

Pri otvorení zásuvky na prací prostriedok môže zo spotrebiča vy-streknúť prací a ošetrovací prostriedok. Kontakt s očami alebo po-kožkou môže spôsobiť podráždenie.

- ▶ Pri kontakte s pracím alebo ošetrovacím prostriedkom dôkladne vypláchnite oči a opláchnite pokožku čistou vodou.

- ▶ V prípade náhodného požitia vyhľadajte lekársku pomoc.

- ▶ Pracie a ošetrovacie prostriedky uchovávajte mimo dosah detí.



## 1.6 Bezpečné čistenie a údržba

Pri čistení a údržbe spotrebiča dodržiavajte bezpečnostné pokyny.

### **⚠ VAROVANIE – Riziko zásahu elektrickým prúdom!**

Neodborné opravy sú nebezpečné.

- ▶ Spotrebič môže opravovať iba príslušne vyškolený personál.
- ▶ Pri oprave spotrebiča sa smú používať len originálne náhradné súčiastky.
- ▶ Keď sa poškodí sieťový prípojný kábel tohto spotrebiča, musí ho vymeniť výrobca alebo jeho zákaznicky servis alebo podobne kvalifikovaná osoba, aby sa zabránilo ohrozeniam.

Vniknutá vlhkosť môže spôsobiť úraz elektrickým prúdom.

- ▶ Na čistenie spotrebiča nepoužívajte parný čistič, vysokotlakový čistič, hadice ani sprchy.

### **⚠ VAROVANIE – Riziko poranenia!**

Používanie neoriginálnych náhradných súčiastok a príslušenstva je nebezpečné.

- ▶ Používajte len originálne náhradné súčiastky a príslušenstvo výrobcu.

### **⚠ VAROVANIE – Riziko otravy!**

Pri používaní čistiacich prostriedkov s obsahom rozpúšťadiel môžu vznikať jedovaté výpary.

- ▶ Nepoužívajte žiadne čistiace prostriedky obsahujúce rozpúšťadlá.

## 2 Zabránenie vecným škodám

Rešpektujte tieto upozornenia, aby ste zabránili vecným škodám a škodám na spotrebiči.

### POZOR!

Nesprávne dávkovanie aviváže, pracích, ošetrovacích a čistiacich prostriedkov môže nepriaznivo ovplyvniť funkcie spotrebiča.

- ▶ Dodržiavajte odporúčané dávkovanie výrobcu.

Prekročenie maximálnej náplne nepriaznivo ovplyvňuje funkcie spotrebiča.

- ▶ Dodržiavajte maximálne množstvo náplne pre každý program a neprekračujte ho.

→ "Programy", Strana 29

Spotrebič je zaistený na prepravu prepravnými poistkami. Neodstránené prepravné poistky môžu spôsobiť vecné škody a poškodiť spotrebič.

- ▶ Pred uvedením do prevádzky kompletne odstráňte všetky prepravné poistky a odložte si ich.
- ▶ Pred každou prepravou všetky prepravné poistky kompletne namontujte, aby ste zabránili prepravným škodám.

Neodborné pripojenie prívodnej hadice vody môže viesť k vecným škodám.

- ▶ Skrutkové spoje na prívide vody utiahnite rukou.
- ▶ Prívodnú hadicu vody podľa možnosti pripojte na vodovodný kohútik priamo bez ďalších spájacích prvkov, ako je adaptér, predĺženie, ventily alebo podobne.
- ▶ Dbajte na to, aby kryt ventilu prívodnej hadice vody bol namontovaný tak, aby sa nedotýkal okolia a aby naň nepôsobila vonkajšia sila.

- ▶ Dbajte na to, aby bol vnútorný priemer vodovodného kohútika minimálne 17 mm.
  - ▶ Dbajte na to, aby bola bola dĺžka závitů na prípojke k vodovodnému kohútiku minimálne 10 mm.
- Príliš nízky alebo príliš vysoký tlak vody môže ovplyvniť funkcie spotrebiča.
- ▶ Uistite sa, že tlak vody vo vodovodnom systéme je minimálne 100 kPa (1 bar) a maximálne 1 000 kPa (10 bar).
  - ▶ Keď tlak vody prekročí maximálnu uvedenú hodnotu, medzi prípojku pitnej vody a hadicovú súpravu spotrebiča sa musí nainštalovať redukčný ventil.
  - ▶ Spotrebič nepripájajte na zmiešavacu batériu beztlakového ohrievača horúcej vody.

Modifikované alebo poškodené hadice na vodu môžu spôsobiť vecné škody alebo poškodiť spotrebič.

- ▶ Nikdy neohýbajte, nestláčajte, neupravujte alebo nerezte hadice na vodu.
- ▶ Používajte iba dodané hadice na vodu alebo originálne náhradné hadice.
- ▶ Nikdy znovu nepoužívajte použité hadice na vodu.

Prevádzka spotrebiča so znečistenou alebo príliš horúcou vodou môže viesť k vecným škodám.

- ▶ Spotrebič prevádzkujte výlučne so studenou vodou z vodovodu.
- Nevhodné čistiace prostriedky môžu poškodiť povrch spotrebiča.
- ▶ Nepoužívajte agresívne alebo abrazívne čistiace prostriedky.
  - ▶ Nepoužívajte čistiace prostriedky s vysokým obsahom alkoholu.
  - ▶ Nepoužívajte tvrdé drôtenky alebo čistiace špongie.
  - ▶ Spotrebič čistite len vodou a mäkkou, vlhkou utierkou.

- ▶ Pri kontakte so spotrebičom okamžite odstráňte všetky zvyšky pracieho prostriedku, zvyšky aerosólu alebo iné zvyšky.

## 3 Ochrana životného prostredia a šetrenie

### 3.1 Likvidácia obalu

Obalové materiály nezaťažujú životné prostredie a sú recyklovateľné.

- ▶ Jednotlivé komponenty zlikvidujte oddelene podľa druhu.

### 3.2 Šetrenie energie a zdrojov

Pri dodržiavaní nasledujúcich pokynov spotrebuje váš spotrebič menej elektrickej energie a vody.

Využívajte programy s nízkymi teplotami a dlhými časmi prania, ako aj maximálne množstvo náplne

→ *Strana 29.*

- ✓ Spotreba energie a vody je najefektívnejšia.

Používajte úsporné nastavenia programov.

- ✓ Keď prispôsobíte nastavenia pre program, na displeji sa zobrazí predpokladaná spotreba.

Prací prostriedok dávkujte

→ *Strana 44* podľa stupňa znečistenia bielizne.

- ✓ Pre mierne až normálne znečistenie stačí menšie množstvo pracieho prostriedku. Dodržiavajte odporúčanie dávkovania výrobcu pracieho prostriedku.

Znížte teplotu pri praní mierne a normálne znečistenej bielizne.

- ✓ Pri praní na nízkej teplote spotrebič spotrebuje menej energie. Pre mierne až normálne znečistenie stačia aj nižšie teploty, ako sú uvedené na etikete so symbolmi ošetrovania.

Keď sa má bielizeň následne sušiť v sušičke bielizne, nastavte maximálne otáčky odstreďovania.

- ✓ Suchšia bielizeň skracuje trvanie programu pri sušení a znižuje spotrebu energie. S vyššími otáčkami odstreďovania klesne zvyšková vlhkosť v bielizni a stúpne hlučnosť odstreďovania.

Bielizeň perte bez predprania.

- ✓ Pranie s predpraním predlžuje trvanie programu a zvyšuje spotrebu energie a vody.

Spotrebič má množstevnú automatiku.

- ✓ Podľa druhu bielizne a množstva náplne množstevná automatika optimálne prispôsobí spotrebu vody a čas trvania programu.

Spotrebič má senzor hladiny vody.

- ✓ Senzor hladiny vody kontroluje počas plákania stupeň zakalenia vody a podľa toho prispôsobí trvanie a počet plákaní.

### 3.3 Energeticky úsporný režim

Keď spotrebič dlhší čas neobsluhujete, automaticky sa prepne do energeticky úsporného režimu. Všetky zobrazenia zhasnú a bliká **Start / Reload** .

Energeticky úsporný režim sa ukončí, keď budete spotrebič znova obsluhovať, napr. otvoríte alebo zatvoríte dvierka.

Keď spotrebič v energeticky úspornom režime dlhší čas neobsluhujete, automaticky sa vypne.

**Poznámka:** Keď je aktivované Wi-Fi, spotrebič sa automaticky nevypne.

---

## 4 Umiestnenie a pripojenie

### 4.1 Vybalenie spotrebiča

**Poznámka:** Venujte pozornosť informáciám na tému Bezpečnosť → *Strana 4* a Zabránenie vecným škodám → *Strana 10*, aby ste spotrebič mohli bezpečne používať.

### POZOR!

Predmety zabudnuté v bubne, ktoré nie sú určené na prevádzku v spotrebiči, môžu viesť k materiál- nym škodám a spôsobiť poškodenie spotrebiča.

► Pred prevádzkou tieto predmety a dodané príslušenstvo vyberte z bubna.

1. Obalový materiál a ochranný obal kompletne odstráňte zo spotrebiča.

Na ekologickú likvidáciu obalového materiálu postupujte podľa informácií k téme

→ *"Likvidácia obalu", Strana 11.*

2. Skontrolujte spotrebič, či nemá viditeľné poškodenia.
3. Otvorte dvierka.  
→ *"Základná obsluha", Strana 45*
4. Vyberte príslušenstvo z bubna.
5. Zatvorte dvierka.

## 4.2 Obsah dodávky

Po vybalení skontrolujte všetky diely na eventuálne poškodenia vzniknuté pri preprave a úplnosť pri dodaní.

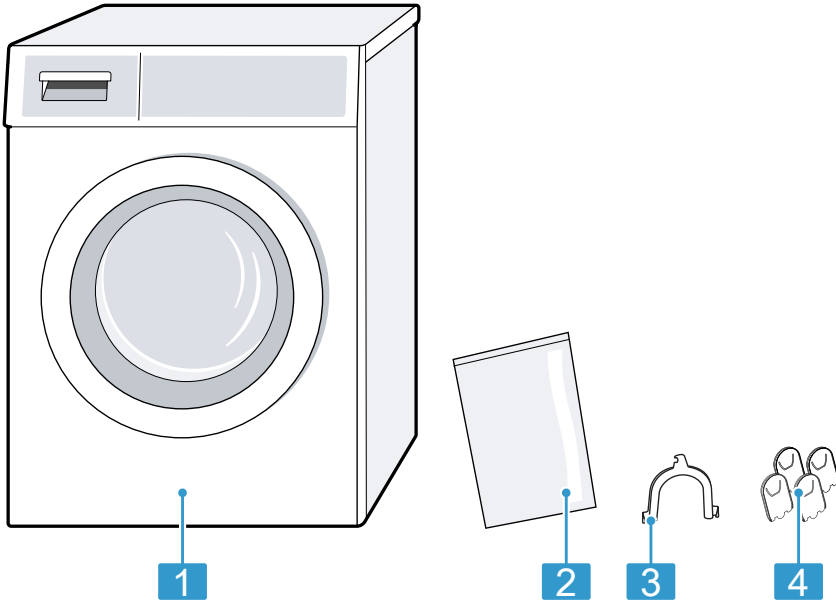

- |   |   |
|---|---|
| 1 | Práčka                                    |
| 2 | Priložené podklady                        |
| 3 | Oblúk na upevnenie odtočkovej hadice vody |
| 4 | Krytky                                    |

## 4.3 Požiadavky na miesto inštalácie

**Poznámka:** Venujte pozornosť informáciám na tému Bezpečnosť → *Strana 4* a Zabránenie vecným škodám → *Strana 10*, aby ste spotrebič mohli bezpečne používať.

**⚠ VAROVANIE**  
**Riziko zásahu elektrickým prúdom!**  
 Spotrebič obsahuje súčasti, ktoré sú pod napätím. Dotyk súčastí, ktoré sú pod napätím, je nebezpečný.  
 ► Spotrebič neprevádzkujte bez krycej dosky.

**⚠ VAROVANIE**  
**Riziko poranenia!**  
 Pri prevádzke na podstavci sa môže spotrebič prevrátiť.  
 ► Pred uvedením spotrebiča do prevádzky bezpodmienečne upevnite nožičky spotrebiča príchytkami → *Strana 41* výrobcu.

## POZOR!

Keď sa spotrebič nainštaluje v oblastiach ohrozených mrazom alebo vo vonkajšom prostredí, zamrznutá zvyšková voda v spotrebiči môže poškodiť spotrebič a zamrznuté hadice sa môžu pretrhnúť alebo prasknúť.

- ▶ Neinštalujte a neprevádzkujte spotrebič v oblastiach ohrozených mrazom alebo vonku.

Na spotrebiči bol pred vyexpedovaním zo závodu vykonaný funkčný test a spotrebič môže obsahovať zvyškovú vodu. Keď sa spotrebič nakloní o viac než 40°, môže táto zvyšková voda vytiecť.

- ▶ Spotrebič opatrne nakloňte.

### Miesto inštalácie Požiadavky

Na podstavci

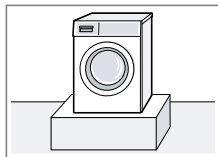

Spotrebič upevníte príchytkami → *Strana 41*.

V podkroví s drevenou podlahou na trámoch

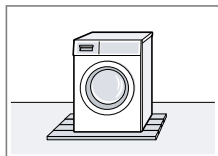

Spotrebič nainštalujte na drevenú dosku odolnú voči vode, ktorá je pevne zoskrutkovaná k podlahe. Hrúbka drevenej dosky by mala byť minimálne 30 mm.

### Miesto inštalácie Požiadavky

V kuchynskej linke

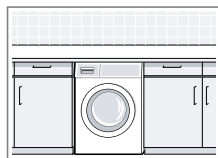

- Potrebná je šírka výklenku 60 cm.
- Spotrebič nainštalujte iba pod kompaktnú pracovnú dosku, ktorá je pevne spojená so susednými skrinkami.

Pri stene

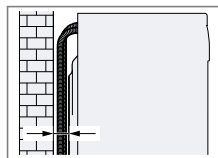

Medzi stenu a spotrebič nezacviknite hadice.

## 4.4 Odstránenie prepravných poistiek

Spotrebič je zaistený na prepravu prepravnými poistkami na zadnej strane spotrebiča.

### Poznámky

- Venujte pozornosť informáciám na tému Bezpečnosť → *Strana 4* a Zabránenie vecným škodám → *Strana 10*, aby ste spotrebič mohli bezpečne používať.
- Odložte prepravné poistky, skrutky a objímky pre prípad neskoršej prepravy → *Strana 73*.

1. Vytiahnite hadice z držiakov.

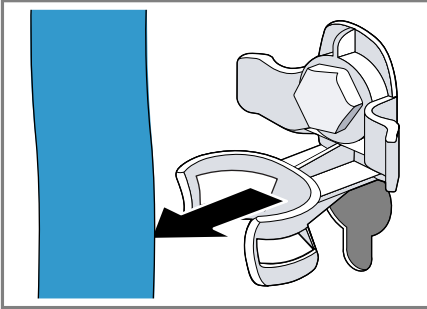

2. Povoľte všetky 4 prepravné poistky skrutkovým kľúčom veľkosti 13 ① a odstráňte ich ②.

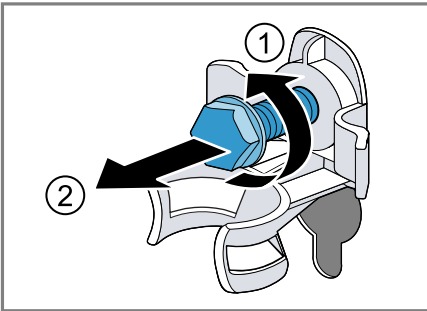

3. Sieťové prírodné vedenie vytiahnite z držiaka.

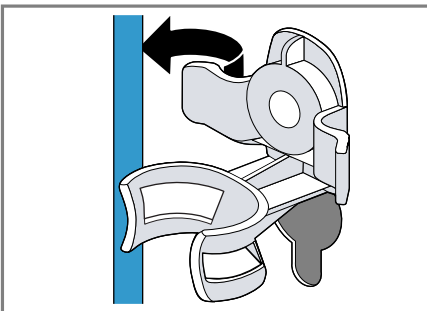

4. Odstráňte 4 objímky.

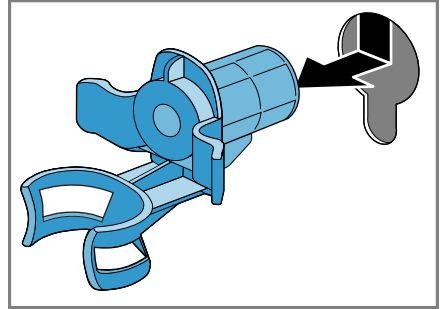

5. Nasadte 4 krytky.

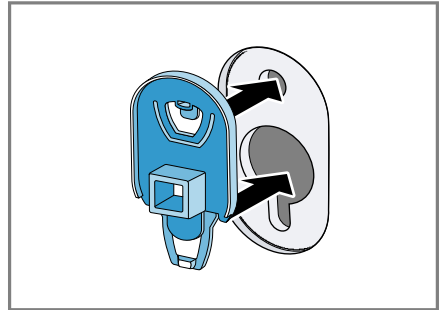

6. 4 krytky zatlačte zhora.

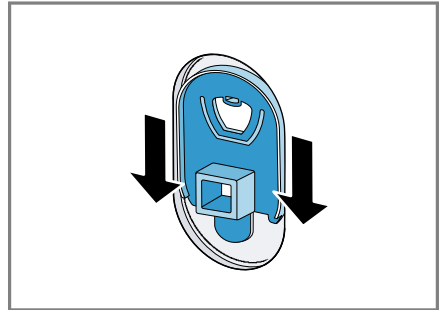

## 4.5 Odstránenie prepravných priečok

**Poznámka:** Venujte pozornosť informáciám na tému Bezpečnosť → *Strana 4* a Zabránenie vecným škodám → *Strana 10*, aby ste spotrebič mohli bezpečne používať.

## sk Umiestnenie a pripojenie

1. Skrutky vertikálnych prepravných priečok povoľte skrutkovačom T20 a odstráňte.

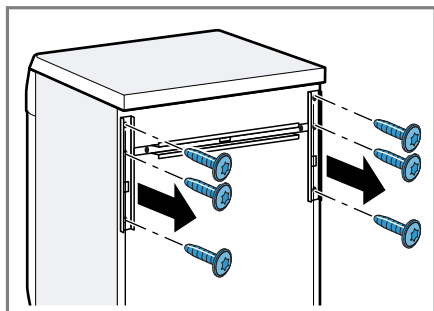

2. Odstráňte prepravné priečky.

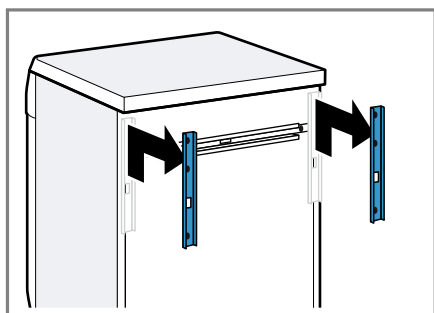

3. Skrutky horizontálnej prepravnej priečky povoľte skrutkovačom T20 a odstráňte.

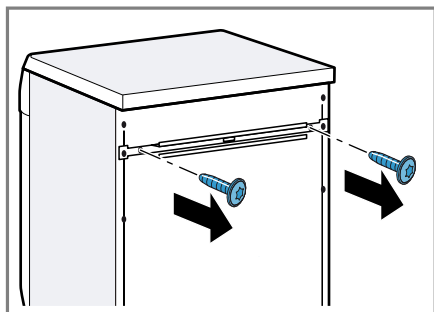

4. Prepravnú priečku odstráňte.

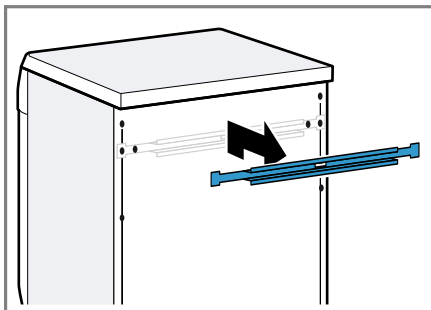

## 4.6 Pripojenie spotrebiča

### Pripojenie prívodnej hadice vody

**Poznámka:** Venujte pozornosť informáciám na tému Bezpečnosť → *Strana 4* a Zabránenie vecným škodám → *Strana 10*, aby ste spotrebič mohli bezpečne používať.

### **⚠ VAROVANIE**

**Riziko zásahu elektrickým prúdom!** Spotrebič obsahuje súčasti, ktoré sú pod napätím. Dotyk súčastí, ktoré sú pod napätím, je nebezpečný.

- ▶ Elektrický ventil Aquastop neponárajte do vody.

1. Pripojte prívodnú hadicu vody na prívod vody (26,4 mm = 3/4").

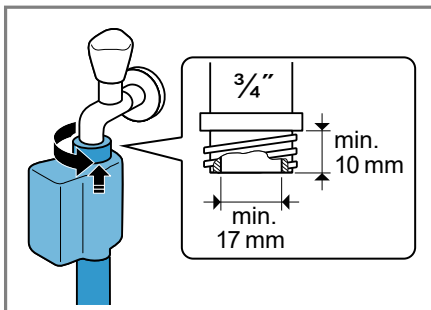

2. Otvorte opatrne vodovodný kohútik a skontrolujte tesnosť pripojovacích miest.



## Spôsoby pripojenia odtoku vody

Tieto informácie vám pomôžu pripojiť spotrebič na odtok vody.

**Poznámka:** Venujte pozornosť informáciám na tému Bezpečnosť → *Strana 4* a Zabránenie vecným škodám → *Strana 10*, aby ste spotrebič mohli bezpečne používať.

### POZOR!

Pri odčerpávaní je odtoková hadica vody pod tlakom a môže sa uvoľniť z nainštalovaného miesta pripojenia.

- ▶ Odtokovú hadicu vody zistite proti neúmyselnému uvoľneniu.

**Poznámka:** Dodržiavajte výšky odčerpávania.  
Maximálna výška odčerpávania je 100 cm.

Odtok do sifónu

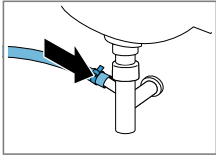

Miesto pripojenia zaistíte hadicovou objímkou (24 – 40 mm).

Odtok do umývadla

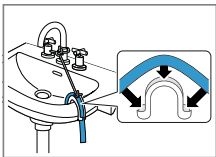

Odtokovú hadicu vody zafixujte a zaistite tvarovkou.

Odtok do plastovej rúry s gumovým hrdlom alebo do odtokového otvoru v podlahe.

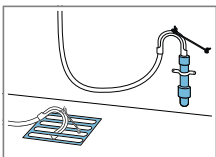

Odtokovú hadicu vody zafixujte a zaistite tvarovkou.

## 4.7 Vyrovnanie spotrebiča

Aby sa znížila hlučnosť a vibrácie a pohybovanie spotrebiča, spotrebič správne vyrovnajte.

**Poznámka:** Venujte pozornosť informáciám na tému Bezpečnosť → *Strana 4* a Zabránenie vecným škodám → *Strana 10*, aby ste spotrebič mohli bezpečne používať.

1. Skrutkovým kľúčom veľkosti 17 po-voľte v smere chodu hodinových ručičiek poistné matice.

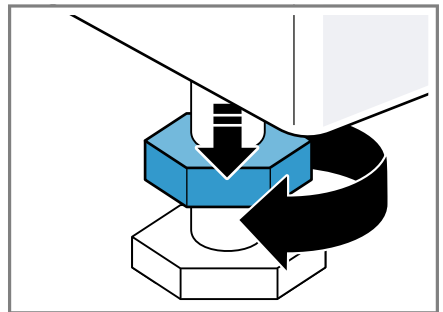

2. Spotrebič vyrovnajte otáčaním nožičiek. Skontrolujte vodováhu, či je spotrebič vyrovnaný.

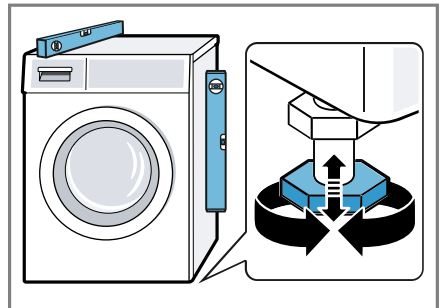

Všetky nožičky spotrebiča musia stáť pevne na podlahe.

**sk** Umiestnenie a pripojenie

3. Poistné matice pevne pritiahnite skrutkovým kľúčom veľkosti 17 proti skrini spotrebiča.

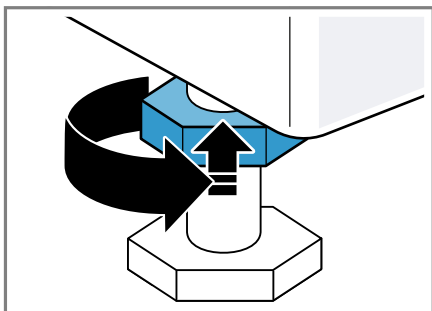

Pridržiavajte pritom nožičku spotrebiča a neprestavte jej výšku.

## 4.8 Elektrické pripojenie spotrebiča

**Poznámka:** Venujte pozornosť informáciám na tému Bezpečnosť → *Strana 4* a Zabránenie vecným škodám → *Strana 10*, aby ste spotrebič mohli bezpečne používať.

1. Zapojte konektor napájacieho kábla spotrebiča do elektrickej zásuvky v blízkosti spotrebiča.  
Informácie o pripojení spotrebiča nájdete v technických údajoch → *Strana 78*.
2. Skontrolujte, či je sieťová zástrčka pevne zasunutá.

## 5 Oboznámenie sa

### 5.1 Spotrebič

Tu nájdete prehľad komponentov vášho spotrebiča.

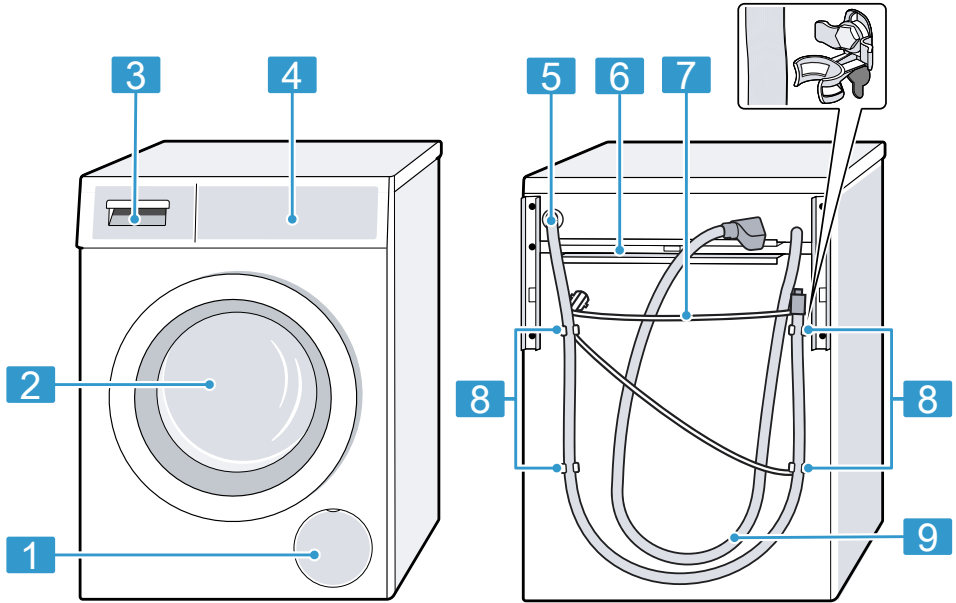

V závislosti od typu spotrebiča sa môžu detaily na obrázku líšiť, napr. farba a tvar.

**1** Servisná klapka vypúšťacieho čerpadla → *Strana 59*

**2** Dvierka

**3** Zásuvka na prací prostriedok → *Strana 20*

**4** Ovládacie prvky → *Strana 20*

**5** Odtoková hadica vody → *Strana 17*

**6** Prepravné priečky → *Strana 15*

**7** Sieťové prívodné vedenie → *Strana 18*

**8** Prepravné poistky → *Strana 14*

**9** Prívodná hadica vody → *Strana 16*

## 5.2 Zásuvka na prací prostriedok

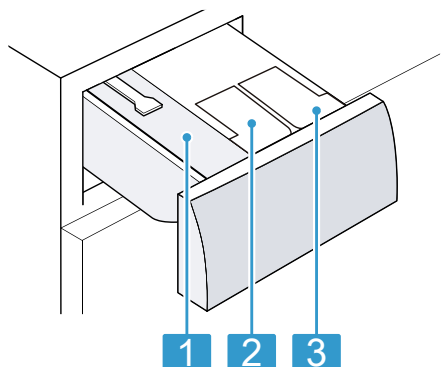

- |   |   |
|---|---|
| 1 | Komora pre manuálne dávkovanie                            |
| 2 | ⊗/⊕: Dávkovací zásobník na aviváž alebo prací prostriedok |
| 3 | ⊕: Dávkovací zásobník na prací prostriedok                |

## 5.3 Ovládacie prvky

Pomocou ovládacieho poľa môžete nastaviť všetky funkcie vášho spotrebiča a získať informácie o prevádzkovom stave.

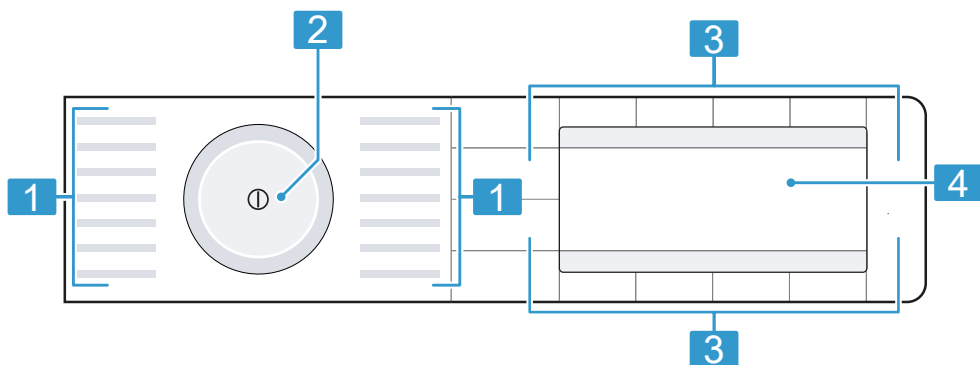

- |   |                             |
|---|-----------------------------|
| 1 | Programy → Strana 29        |
| 2 | Volič programov → Strana 45 |
| 3 | Tlačidlá → Strana 26        |
| 4 | Displej → Strana 22         |

## 5.4 Logika ovládania

### Hlavné menu

Nastavenia programu vyberiete stlačením tlačidiel nad a pod symbolmi.

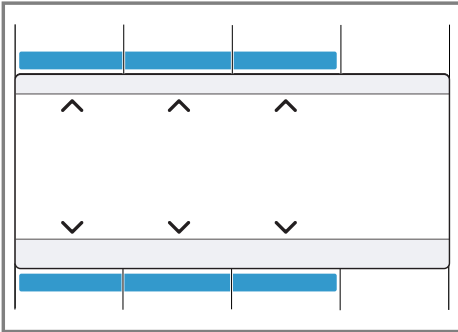

Zvolené nastavenie programu sa zobrazí v strede na displeji.

### Podmenu

Nastavenia vyberiete stláčaním tlačidiel pod symbolmi, kým sa na displeji nezvolí požadované nastavenie.

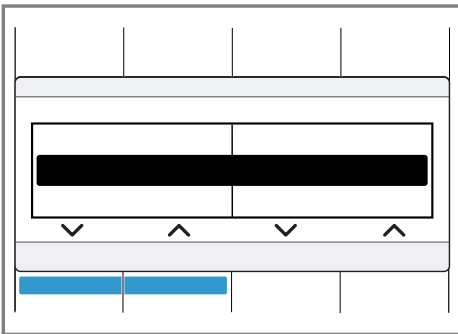

Nastavenia vyberiete stláčaním tlačidiel pod symbolmi, kým sa na displeji nezvolí požadované nastavenie.

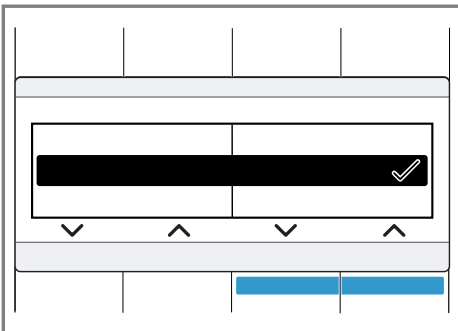

Keď je nastavenie aktivovaná, zobrazí sa na displeji ✓. Výber sa nemusí znova potvrdiť. Podmenu sa automaticky zatvorí po niekoľkých sekundách.

## 6 Displej

Na displeji uvidíte aktuálne hodnoty nastavenia, možnosti výberu alebo texty upozornení.

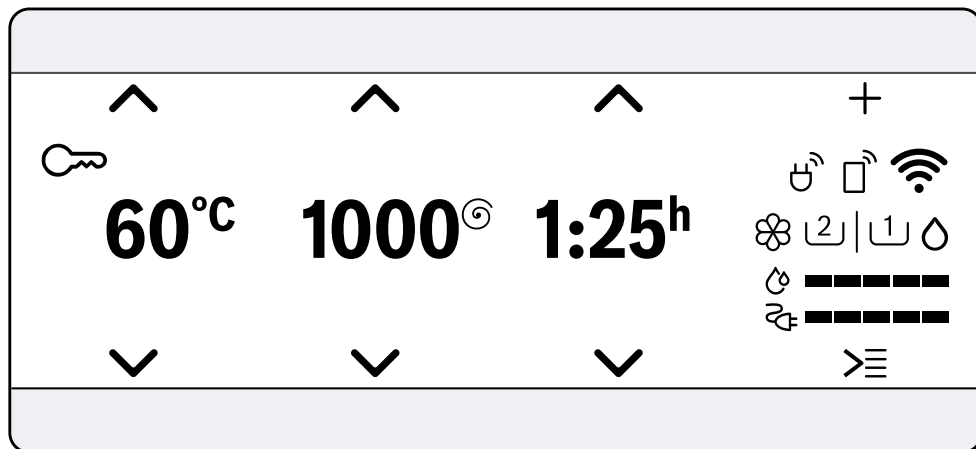















Príklad zobrazenia na displeji

Ukazovateľ <sup>1</sup>	Názov	Opis
0.40 h <sup>1</sup>	Čas trvania programu/zostávajúci čas programu	Približný predpokladaný čas trvania programu alebo zostávajúci čas programu.
10 h <sup>1</sup>	Čas Hotové za	Koniec programu bol stanovený a zobrazia sa zostávajúce hodiny. → "Tlačidlá", Strana 26
10 kg <sup>1</sup>	Odporúčaná náplň	Maximálne množstvo náplne pre nastavený program v kg.
0 - 1600 <sup>⊙</sup>	Počet otáčok pri odstreďovaní	Nastavený počet otáčok odstreďovania v ot/min. → "Tlačidlá", Strana 27 0: bez odstreďovania, len odčerpávanie
❄ - 90 °C	Teplota	Nastavená teplota v °C. → "Tlačidlá", Strana 27 ❄ (studená)
∨ ^	Navigácia	Výber nastavení. → "Logika ovládania", Strana 20

<sup>1</sup> Príklad

Ukazovateľ	Názov	Opis
+	Ďalšie nastavenia programov	Aktivovanie, deaktivovanie ďalších nastavení programu alebo ich prispôbenie. → "Tlačidlá", Strana 28
☰	Uloženie programu Ďalšie programy	Uložte program → Strana 46. Nastavte ďalšie programy → Strana 46.
🔑	Detská poistka	<ul style="list-style-type: none"> <li>■ svieti: Detská poistka je aktivovaná.</li> <li>■ bliká: Detská poistka je aktivovaná a spotrebič bol obsluhovaný.</li> </ul> → "Deaktivovanie detskej poistky", Strana 49
📄	Ľahké žehlenie	Redukcia pokrčenia je aktivovaná. → "Tlačidlá", Strana 28
🧺 <sup>+1</sup> 🧺 <sup>+2</sup> 🧺 <sup>+3</sup>	Plákanie Plus	Prídavné plákaacie cykly sú aktivované. → "Tlačidlá", Strana 28
⬇️	Predpranie	Predpranie aktivované. → "Tlačidlá", Strana 28 Predpranie aktivované.
👉	Voda plus	Pranie z väčším množstvom vody je aktivované. → "Tlačidlá", Strana 28
🛑	Stop plákania	Funkcia Stop plákania je aktivovaná. → "Tlačidlá", Strana 28
🤫	Tiché pranie	Tiché pranie je aktivované. → "Tlačidlá", Strana 28
🍷	Dojčenská strava	Druh škvŕn je aktivovaný.
🩸	Krv	Druh škvŕn je aktivovaný.
🥚	Vajce	Druh škvŕn je aktivovaný.
🍓	Jahody	Druh škvŕn je aktivovaný.
🌱	Zemina a piesok	Druh škvŕn je aktivovaný.
🌿	Tráva	Druh škvŕn je aktivovaný.
☕	Káva	Druh škvŕn je aktivovaný.
💧	Kozmetika	Druh škvŕn je aktivovaný.
🍊	Pomaranč	Druh škvŕn je aktivovaný.
🍷	Červené víno	Druh škvŕn je aktivovaný.
🍫	Čokoláda	Druh škvŕn je aktivovaný.
👕	Pot	Druh škvŕn je aktivovaný.

<sup>1</sup> Príklad

Ukazovateľ	Názov	Opis
	Špinavé ponožky	Druh škvŕn je aktivovaný.
	Kuchynský tuk/ olej	Druh škvŕn je aktivovaný.
	Čaj	Druh škvŕn je aktivovaný.
	Paradajky	Druh škvŕn je aktivovaný.
	Spotreba energie	Spotreba energie pre nastavený program. <ul style="list-style-type: none"> <li>■ —: nízka spotreba energie</li> <li>■ ————: vysoká spotreba energie</li> </ul>
	Spotreba vody	Spotreba vody pre nastavený program. <ul style="list-style-type: none"> <li>■ —: nízka spotreba vody</li> <li>■ ————: vysoká spotreba vody</li> </ul>
	Diaľkový štart	Diaľkový štart je aktivovaný. → "Tlačidlá", Strana 27
	Wi-Fi	<ul style="list-style-type: none"> <li>■ svieti: Spotrebič spojený s domácou sieťou.</li> <li>■ bliká: Spotrebič sa pokúša spojiť s domácou sieťou.</li> </ul> → "Home Connect ", Strana 51
	Wi-Fi	Spotrebič nie je pripojený k domácej sieti. → "Home Connect ", Strana 51
	Správa spotreby energie	Spotrebič je spojený so systémom Smart Energy (správa spotreby energie). → "Spojenie spotrebiča so správou spotreby energie", Strana 53
	Dávkovací zásobník na tekutý prací prostriedok	<ul style="list-style-type: none"> <li>■ svieti: Inteligentný dávkovací systém pre tekutý prací prostriedok je aktivovaný.</li> <li>■ bliká: Minimálna hladina naplnenia dávkovacieho zásobníka nie je dosiahnutá. → "Inteligentný dávkovací systém", Strana 50</li> </ul>
		△ (tekutý prací prostriedok)
  	Dávkovací zásobník na tekutý prací prostriedok alebo aviváž.	<ul style="list-style-type: none"> <li>■ svieti: Inteligentný dávkovací systém pre tekutý prací prostriedok alebo aviváž je aktivovaný.</li> <li>■ bliká: Minimálna hladina naplnenia dávkovacieho zásobníka nie je dosiahnutá. → "Inteligentný dávkovací systém", Strana 50</li> </ul>
		△ (tekutý prací prostriedok)
		⊗ (aviváž)

<sup>1</sup> Príklad



<b>Ukazovateľ</b>	<b>Názov</b>	<b>Opis</b>
Dosage:_ 50 % <sup>1</sup>	Odporúčané dávkovanie	Odporúčané dávkovanie pre prací prostriedok, keď je deaktivované inteligentné dávkovanie. → " <i>Dávkovanie pracieho prostriedku</i> ", <i>Strana 44</i> <b>Poznámka:</b> Odporúčané dávkovanie udáva, aké množstvo náplne pre dávkovanie pracieho prostriedku sa má predpokladať. Percentuálna hodnota sa vzťahuje na maximálne množstvo náplne pre program.









<sup>1</sup> Príklad









## 7 Tlačidlá

Tlačidlom **Options**  otvorte podmenu pre ďalšie nastavenia programu. Ďalšie nastavenia programov sú uvedené v prehľade tlačidiel.

Výber nastavení programu závisí od nastaveného programu. Možnosti výberu pre každý program nájdete v prehľade

→ "Programy", Strana 29.

Tlačidlo	Výber	Opis
Start / Reload  (štart/doplnenie/ pauza)	<ul style="list-style-type: none"> <li>■ Spustiť</li> <li>■ Zrušiť</li> <li>■ Pozastaviť</li> </ul>	Spustenie, zrušenie alebo pozastavenie programu.
SpeedPerfect 	<ul style="list-style-type: none"> <li>■ Aktivovanie</li> <li>■ Deaktivovanie</li> </ul>	Aktivovanie alebo deaktivovanie prania so skráteným časom. <b>Poznámka:</b> Spotreba energie sa zvýši. Výsledok prania sa tým nezhorší.
Intensive Plus  <sup>+</sup> (intenzívny plus)	<ul style="list-style-type: none"> <li>■ Aktivovanie</li> <li>■ Deaktivovanie</li> </ul>	Aktivovanie alebo deaktivovanie prania s predĺženým časom. Doba trvania programu sa predĺži až o 30 minút. Vhodný na mimoriadne znečistenú bielizeň.
 Stains	Viacnásobný výber	Vyberte druh škvŕn. Teplota, pohyb bubna a čas namáčania sa prispôsobia charakteru škvŕn.
 i-DOS	<ul style="list-style-type: none"> <li>■ Aktivovanie</li> <li>■ Deaktivovanie</li> <li>■ Obsah dávkovacieho zásobníka</li> <li>■ Základná dávka</li> </ul>	Keď krátko stlačíte tlačidlo, aktivujete alebo deaktivujete inteligentný dávkovací systém pre aviváž  alebo tekutý prací prostriedok  . Keď stlačíte tlačidlo na cca 3 sekundy, otvoríte základné nastavenia a môžete určiť objem dávkovacieho zásobníka alebo nastaviť základnú dávku. → "Prehľad základných nastavení", Strana 55  → "Inteligentný dávkovací systém", Strana 50
Finished in  (hotové za)	1 – 24 hodín	Stanovenie skončenia programu. Čas trvania programu je už obsiahnutý v nastavenom počte hodín. Po spustení programu sa zobrazí čas trvania programu.











<b>Tlačidlo</b>	<b>Výber</b>	<b>Opis</b>
Temperature Selection  (voľba teploty)	 – 90 °C	Prispôsobenie teploty v °C.
Spin Speed Reduction  (ot.)	0 – 1600 ot/min	Prispôsobenie otáčok alebo deaktivovanie odstreďovania. Stlačením 0 sa odčerpá voda a deaktivuje sa odstreďovanie na konci prania. Bielizeň zostane ležať mokrá v bubne.
 (sieťový vypínač)	<ul style="list-style-type: none"> <li>■ Zapnutie</li> <li>■ Vypnutie</li> </ul>	Zapnutie alebo vypnutie spotrebiča.
Remote Start  (vzdialený štart)	<ul style="list-style-type: none"> <li>■ Aktivovanie</li> <li>■ Deaktivovanie</li> <li>■ Home Connect</li> <li>■ Otvorenie menu</li> </ul>	Keď krátko stlačíte tlačidlo, aplikáciou Home Connect sa povolí diaľkový štart spotrebiča. Keď stlačíte tlačidlo na cca 3 sekundy, otvoríte menu Home Connect. <b>Poznámky</b> <ul style="list-style-type: none"> <li>■ Diaľkový štart sa z bezpečnostných dôvodov neaktivuje za týchto podmienok: <ul style="list-style-type: none"> <li>– Dvierka sú otvorené.</li> <li>– Zásuvka na prací prostriedok nie je zasunutá.</li> </ul> </li> <li>■ Diaľkový štart sa z bezpečnostných dôvodov deaktivuje za týchto podmienok: <ul style="list-style-type: none"> <li>– Otvorte dvierka.</li> <li>– Stlačte Start / Reload .</li> <li>– Stlačte Remote Start .</li> <li>– Vypnite spotrebič.</li> <li>– Po výpadku prúdu.</li> </ul> </li> </ul>
Child Lock  3 sec. (detský zámok 3 s)	<ul style="list-style-type: none"> <li>■ Aktivovanie</li> <li>■ Deaktivovanie</li> </ul>	Aktivovanie alebo deaktivovanie detskej poistky. Panel zaistíte proti neúmyselnej obsluhu. Ak bola aktivovaná detská poistka a spotrebič sa vypol, detská poistka zostane aktivovaná. → "Detská poistka", <i>Strana 49</i>
Basic Settings  3 sec. (nastavenie 3 s)	Základné nastavenie → <i>Strana 55</i>	Zmena základných nastavení spotrebiča. → "Zmena základných nastavení", <i>Strana 56</i>

Tlačidlo	Výber	Opis
Options  (možnosti)	Viacnásobný výber	Aktivovanie ďalších nastavení. → <i>"Prispôsobenie ďalších nastavení programu"</i> , Strana 46 Ďalšie nastavenia programov nájdete v tomto prehľade.
Prewash	<ul style="list-style-type: none"> <li>■ Aktivovanie</li> <li>■ Deaktivovanie</li> </ul>	Aktivovanie alebo deaktivovanie predprania, napr. na pranie silno znečistenej bielizne. <b>Poznámka:</b> Keď je aktivovaný inteligentný dávkovací systém, prací prostriedok sa automaticky dávkuje pre predpranie a hlavné pranie. Keď je deaktivovaný inteligentný dávkovací systém, prací prostriedok sa dá pre predpranie priamo do bubna.
Rinse Plus	<ul style="list-style-type: none"> <li>■ Aktivovanie</li> <li>■ Deaktivovanie</li> </ul>	Aktivovanie alebo deaktivovanie až troch prídavných plákaní. Odporúča sa pri mimoriadne citlivej pokožke alebo v oblastiach s veľmi mäkkou vodou.
Rinse Hold	<ul style="list-style-type: none"> <li>■ Aktivovanie</li> <li>■ Deaktivovanie</li> </ul>	Aktivovanie alebo deaktivovanie odstredovania a odčerpania na konci prania. Po poslednom plákaní zostane bielizeň ležať vo vode. → <i>"Pokračovanie programu pri Stop plákania"</i> , Strana 48
Silent Wash	<ul style="list-style-type: none"> <li>■ Aktivovanie</li> <li>■ Deaktivovanie</li> </ul>	Aktivovanie alebo deaktivovanie tichého prania, napr. pri praní v noci. Signál na konci programu je deaktivovaná a otáčky záverečného odstredovania sa znížia.
Water Plus	<ul style="list-style-type: none"> <li>■ Aktivovanie</li> <li>■ Deaktivovanie</li> </ul>	Pranie z väčším množstvom vody. Odporúča sa pri mimoriadne citlivej pokožke a na nezaťažujúce ošetrovanie bielizne.
Easy-Iron	<ul style="list-style-type: none"> <li>■ Aktivovanie</li> <li>■ Deaktivovanie</li> </ul>	Aktivovanie alebo deaktivovanie prania s redukciou pokrčenia. Aby sa redukovalo pokrčenie bielizne, prispôsobí sa priebeh a otáčky odstredovania. Bielizeň je po vypraní taká vlhká, že sa vyrovná na šnúre na bielizeň.











## 8 Programy

Tu nájdete prehľad programov. Tu získate informácie o náplni a možnostiach nastavenia programov.







**Tip:** Etikety so symbolmi ošetrovania bielizne vám poskytujú dodatočné pokyny na výber vhodného programu.  
→ "Značky na etiketách so symbolmi ošetrovania bielizne", *Strana 43*







Program	Opis	Nastavenia programu
bavlna	<p>Pranie odolných textílií z bavlny, ľanu a zmesových tkanín. Vhodný aj ako časovo skrátený program na normálne znečistenú bielizeň, keď aktivujete SpeedPerfect . Ak je SpeedPerfect  aktivovaný, maximálna náplň sa zníži na 5 kg.</p>	<ul style="list-style-type: none"> <li> Intensive Plus </li> <li> i-DOS </li> <li> i-DOS </li> <li>Easy-Iron</li> <li>Water Plus</li> <li>Silent Wash</li> <li>Prewash</li> <li>Rinse Hold</li> <li>Rinse Plus</li> <li> Stains</li> <li>SpeedPerfect </li> <li>Max. otáčky odstredovania (ot/min) <sup>1</sup> 1600</li> <li>Max. teplota (°C) 90</li> </ul>

<sup>1</sup> Nastavenie programu

Program	Opis	Nastavenia programu
bavlna farebné	Pranie odolných textílií z bavlny, ľanu a zmesových tkanín. Energeticky úsporný program. <b>Poznámka:</b> Skutočná teplota prania sa z dôvodov úspory energie môže líšiť od nastavenej teploty prania. Účinnosť prania zodpovedá zákonným požiadavkám.	Intensive Plus  i-DOS   i-DOS  Easy-Iron Water Plus Silent Wash Prewash Rinse Hold Rinse Plus Stains  SpeedPerfect  Max. otáčky odstredovania (ot/min) <sup>1</sup> 1600 Max. teplota (°C) 90
eco 40-60	Pranie textílií z bavlny, ľanu a zmesových tkanín. <b>Poznámka:</b> Textílie, ktoré sa podľa symbolu ošetrovania môžu prať pri teplote od 40 °C  do 60 °C  , sa môžu prať spoločne.	i-DOS  Easy-Iron Water Plus Silent Wash Prewash Rinse Hold Rinse Plus Stains  SpeedPerfect  Max. otáčky odstredovania (ot/min) <sup>1</sup> 1600 Max. teplota (°C) 60







<sup>1</sup> Nastavenie programu

Program	Opis						
<b>Nastavenia programu</b>	<p><b>Intensive Plus</b> </p> <p> <b>i-DOS</b> </p> <p> <b>i-DOS</b> </p> <p><b>Easy-Iron</b></p> <p><b>Water Plus</b></p> <p><b>Silent Wash</b></p> <p><b>Prewash</b></p> <p><b>Rinse Hold</b></p> <p><b>Rinse Plus</b></p> <p> <b>Stains</b></p> <p><b>SpeedPerfect</b> </p> <p><b>Max. otáčky odstředování (ot/min)</b><sup>1</sup></p> <p><b>Max. teplota (°C)</b></p>	<p>Účinnosť prania zodpovedá najlepšej možnej triede účinnosti prania podľa zákonom stanovených hodnôt. Pri tomto programe sa teplota prania nastavuje automaticky v závislosti od množstva náplne, aby sa dosiahla optimálna energetická účinnosť s najlepšou možnou účinnosťou prania. Teplotu prania nie je možné zmeniť.</p>	<p>•</p> <p>•</p> <p>•</p> <p>•</p> <p>•</p> <p>•</p> <p>•</p> <p>•</p> <p>•</p> <p>•</p> <p>•</p> <p>•</p> <p>1200</p> <p>60</p>				
				<p><b>Max. náplň (kg)</b></p>	<p>4</p>	<p>lahko udržiavateľné</p>	<p>4</p>
				<p><sup>1</sup> Nastavenie programu</p>			







Program	Nastavenia programu				
<b>Max. náplň (kg)</b>  rýchly/mix Pranie textílií z bavlny, ľanu, syntetiky a zmesových tkanín. Vhodný na mierne znečistenú bielizeň.	Intensive Plus 	4	●		
	jemné/hodváb Pranie jemných textílií, ktoré sa môžu prať, z hodvábu, viskózy a syntetiky. Používajte prací prostriedok na jemnú bielizeň alebo hodváb. <b>Poznámka:</b> Zvlášť chúlolistivé textílie alebo textílie s háčikmi, očkami alebo strmienkami perte v sieťke na bielizeň.	 i-DOS 	2	●	
		 i-DOS 		●	
		Easy-Iron		●	
		Water Plus		●	
		Silent Wash		●	
		Prewash		●	
		Rinse Hold		●	
		Rinse Plus		●	
		 Stains		●	
		SpeedPerfect 		●	
		<b>Max. otáčky odstredovania (ot/min) <sup>1</sup></b>		1600	800
		<b>Max. teplota (°C)</b>		60	40

<sup>1</sup> Nastavenie programu









Program	Opis							
Nastavenia programu								
					<b>Intensive Plus</b> 	-	-	
					 <b>i-DOS</b> 	●	-	
					 <b>i-DOS</b> 	-	-	
					<b>Easy-Iron</b>	-	-	
					<b>Water Plus</b>	-	-	
					<b>Silent Wash</b>	●	-	
					<b>Prewash</b>	-	-	
					<b>Rinse Hold</b>	●	-	
					<b>Rinse Plus</b>	-	-	
					 <b>Stains</b>	-	-	
					<b>SpeedPerfect</b> 	-	-	
					<b>Max. otáčky odstředování (ot/min) <sup>1</sup></b>	800	-	
					<b>Max. teplota (°C)</b>	40	-	
<b>Max. náplň (kg)</b>	2	<p data-bbox="420 1005 722 1308">                     Pranie vlny alebo textílií s vysokým podielom vlny, ktoré sa dajú prať ručne a v práčke. Aby sa predišlo zrazeniu bielizne, bubon s textíliami sa pohybuje mimoriadne šetrne s dlhými pauzami. Používajte prací prostriedok na vlnu.                 </p>	-	<p data-bbox="739 1005 957 1308">                     ... ďalšie Nastavenie ďalších programov. Ďalšie programy nájdete v tomto prehľade programov. Voliteľné nastavenia programu závisia od nastaveného programu.                 </p>				

<sup>1</sup> Nastavenie programu







Program	Opis	Nastavenia programu			
		Intensive Plus 	-	-	-
		 i-DOS 	-	●	-
		 i-DOS 	-	-	-
		Easy-Iron	-	●	●
		Water Plus	-	●	-
		Silent Wash	-	-	●
		Prewash	-	-	-
		Rinse Hold	-	●	●
		Rinse Plus	-	●	-
		 Stains	-	-	●
		SpeedPerfect 	-	-	-
		Max. otáčky odstřed'ovania (ot/min) <sup>1</sup>	-	1600	1600
		Max. teplota (°C)	-	-	-
Max. náplň (kg)	-	-	-	-	6
Drain (odčerpávanie)	Odčerpávanie vody, napr. po zrušení programu. Nepoužívajte aviváž.	-	-	-	-
Rinse (plákanie)	Plákanie s následným odstred'ovaním a odčerpávaním vody.	-	-	-	-
Spin (odstred'ovanie)	Odstred'ovanie a odčerpávanie vody. Nepoužívajte aviváž.	-	-	-	-
auto	Pranie odolných textilíe z bavlny, syntetiky a zme-sových tkanín. Stupeň znečistenia a druh textilii sa automaticky rozpozná. Prací proces sa prispôbi.	-	-	-	-







<sup>1</sup> Nastavenie programu









Program	Opis
<p><b>Nastavenia programu</b></p> <p>Intensive Plus </p> <p> i-DOS </p> <p> i-DOS </p> <p>Easy-Iron</p> <p>Water Plus</p> <p>Silent Wash ●</p> <p>Prewash</p> <p>Rinse Hold</p> <p>Rinse Plus</p> <p> Stains</p> <p>SpeedPerfect </p> <p>Max. otáčky odstředování (ot/min) <sup>1</sup> 1200</p> <p>Max. teplota (°C)</p>	
<p>Max. náplň (kg)</p>	<p>-</p> <p>Drum Clean (čistenie bubna)</p> <p>Čistenie a starostlivosť o bubon. Použite program v týchto prípadoch:</p> <ul style="list-style-type: none"> <li>■ pred prvým použitím</li> <li>■ pri častom praní s teplotami 40 °C a nižšími</li> <li>■ po dlhšej neprítomnosti</li> </ul> <p>Použite univerzálny prací prostriedok alebo bieliaci prací prostriedok. Aby sa zabránilo tvorbe peny, znížte množstvo pracieho prostriedku na polovicu. Nepoužívajte aviváž.</p>









<sup>1</sup> Nastavenie programu

Program	Opis		
<p><b>Nastavenia programu</b></p> <p>Intensive Plus </p> <p> i-DOS </p> <p> i-DOS </p> <p>Easy-Iron</p> <p>Water Plus</p> <p>Silent Wash</p> <p>Prewash</p> <p>Rinse Hold</p> <p>Rinse Plus</p> <p> Stains</p> <p>SpeedPerfect </p> <p>Max. otáčky odstřed'ovania (ot/min) <sup>1</sup></p> <p>Max. teplota (°C)</p>	<p>Max. náplň (kg)</p>		
<p>obtúbený program</p>	<p>Nepoužívajte pracie prostriedky na vlnu, jemnú bielizeň alebo tekuté pracie prostriedky.</p> <p><b>Poznámka:</b> Keď ste dlhší čas nepoužívali program s teplotou 60 °C alebo vyššími teplotami, bliká zobrazenie, ktoré upozorňuje na potrebu čistenia bubna.</p>	-	-
			<p><sup>1</sup> Nastavenie programu</p>

Program	Opis	Nastavenia programu	
AllergyPlus (AlergiaPlus)	Pranie odolných textílií z bavlny, ľanu a zmesových tkanín. Vhodný pre alergikov a pri zvýšených hygienických nárokoch. <b>Poznámka:</b> Po dosiahnutí nastavenej teploty zostane teplota rovnaká počas celého prania.	Intensive Plus  i-DOS   i-DOS  Easy-Iron Water Plus Silent Wash Prewash Rinse Hold Rinse Plus Stains  SpeedPerfect  Max. otáčky odstreďovania (ot/min) <sup>1</sup> Max. teplota (°C)	● ● ● ● ● ● ● ● ● ● ● ● ● 1600 60
Shirts (košele)	Pranie košiel a blúzok z bavlny, ľanu, syntetických alebo zmesových tkanín, ktoré netreba žehliť. <b>Tip:</b> Aby ste zabránili poškodeniu bielizne, aktivujte Easy-Iron. Bielizeň sa len krátko odstreďí a mokrá	● ● ● ● ● ● ● ● ● ● ● ● ● 800 60	● ● ● ● ● ● ● ● ● ● ● ● ● 1 800 60

<sup>1</sup> Nastavenie programu

Program	Opis		
Nastavenia programu			
Intensive Plus 			●
 i-DOS 			-
 i-DOS 			●
Easy-Iron			●
Water Plus			●
Silent Wash			●
Prewash			●
Rinse Hold			●
Rinse Plus			●
 Stains			●
SpeedPerfect 			-
Max. otáčky odstředování (ot/min) <sup>1</sup>			800
Max. teplota (°C)			40
Max. náplň (kg)	<p>sa môže vybrať. Mokrú košeľu a blúzky zaveste, aby sa vyrovnali.</p> <p><b>Poznámka:</b> Košeľe a blúzky z hodvábu alebo jemných materiálov perie pomocou programu jemné/hodváb.</p>	2	<p>Pranie športových a voľnočasových textílií zo syntetiky, mikrovláknových materiálov a flísy. Používajte prací prostriedok na športové textílie.</p> <p>Nepoužívajte aviváž.</p>
			<p><sup>1</sup> Nastavenie programu</p>

Program	Nastavenia programu
<p><b>Max. náplň (kg)</b></p>	<p><b>Intensive Plus</b> </p> <p> i-DOS </p> <p> i-DOS </p> <p><b>Easy-Iron</b></p> <p><b>Water Plus</b></p> <p><b>Silent Wash</b></p> <p><b>Prewash</b></p> <p><b>Rinse Hold</b></p> <p><b>Rinse Plus</b></p> <p> <b>Stains</b></p> <p><b>SpeedPerfect</b> </p> <p><b>Max. otáčky odstredovania (ot/min)</b><sup>1</sup></p> <p><b>Max. teplota (°C)</b></p>
<p><b>Program</b></p> <p><b>Opis</b></p>	<p>—</p> <p>●</p> <p>●</p> <p>—</p> <p>—</p> <p>●</p> <p>—</p> <p>●</p> <p>●</p> <p>—</p> <p>●</p> <p>1200</p> <p>40</p>
<p><b>rychly 15'/30'</b></p> <p><b>Tip:</b> Silno znečistenú bielizeň perte pomocou programu ľahko udržiavateľné.</p> <p>Pranie textílií z bavlny, syntetiky a zmesových tkanín.</p> <p>Krátky program na mierne znečistené malé dávky bielizne.</p> <p>Čas trvania programu je cca 30 minút.</p> <p>Keď chcete skrátiť čas trvania programu na 15 minút, aktivujte SpeedPerfect . Maximálna náplň sa zníži na 2 kg.</p>	<p>—</p> <p>●</p> <p>●</p> <p>—</p> <p>—</p> <p>●</p> <p>—</p> <p>●</p> <p>●</p> <p>—</p> <p>●</p> <p>1200</p> <p>40</p>
<p><sup>1</sup> Nastavenie programu</p>	<p>—</p> <p>●</p> <p>●</p> <p>—</p> <p>—</p> <p>●</p> <p>—</p> <p>●</p> <p>●</p> <p>—</p> <p>●</p> <p>1200</p> <p>40</p>



## 9 Príslušenstvo

Používajte originálne príslušenstvo. Je prispôsobené vášmu spotrebiču.

	Použitie	Objednávacie číslo
Predĺženie prírodnej hadice vody	Predĺženie prírodnej hadice studenej vody alebo prírodnej hadice vody s Aquastopom (2,50 m).	WMZ2381
Príchytky	Zlepšenie stability spotrebiča.	WMZ2200

## 10 Pred prvým použitím

Prípravte spotrebič na používanie.

### 10.1 Spustenie prania naprázdno

Pred opustením závodu bol váš spotrebič dôkladne preskúšaný. Aby sa prípadná zvyšková voda odstránila, vykonajte prvé pranie bez bielizne.

**Poznámka:** Venujte pozornosť informáciám na tému Bezpečnosť → *Strana 4* a Zabránenie vecným škodám → *Strana 10*, aby ste spotrebič mohli bezpečne používať.

1. Stlačte .

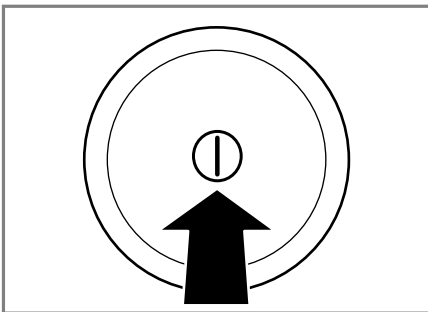

Zapnutie spotrebiča môže trvať niekoľko sekúnd.

2. Nastavte program **Drum Clean**.
3. Zatvorte dvierka.

4. Vytiahnite zásuvku na prací prostriedok.

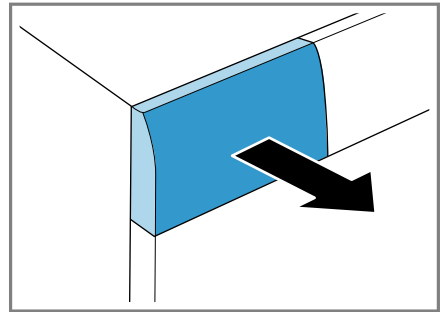

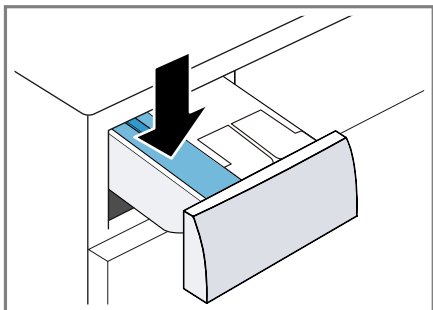

5. Nasypťte univerzálny prací prášok do komory pre manuálne dávkovanie.

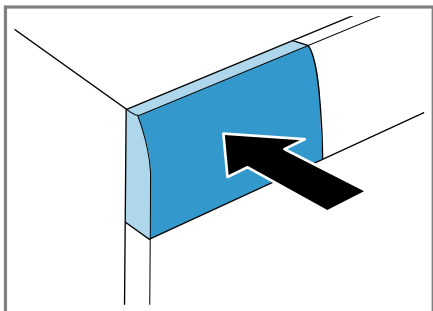

Peneniu zabránite tým, že použijete iba polovicu odporúčaného množstva pracieho prostriedku na mierne znečistenie. Nepoužívajte univerzálny prací prostriedok alebo prací prostriedok na jemnú bielizeň.

6. Zasuňte zásuvku na prací prostriedok. Zasuňte zásuvku na prací prostriedok.



7. Na spustenie programu stlačte **Start / Reload**  (**štart/doplňenie/pauza**) .
  - ✓ Na displeji sa zobrazí zostávajúci čas trvania programu.
8. Prvé pranie spustíte stlačením , aby sa spotrebič vypol.  
→ "Základná obsluha", Strana 45

## 11 Bielizeň

### 11.1 Príprava bielizne

**Poznámka:** Venujte pozornosť informáciám na tému Bezpečnosť → Strana 4 a Zabránenie vecným škodám → Strana 10, aby ste spotrebič mohli bezpečne používať.

#### POZOR!

Predmety ponechané v bielizni môžu poškodiť bielizeň a bubon.

- ▶ Pred prevádzkou vyberte všetky predmety z vreciek bielizne.
- ▶ Aby ste chránili spotrebič a bielizeň, bielizeň si najprv pripravte.
  - Vyprázdňte vrecká
  - Keľkou odstráňte piesok zo všetkých záhybov a vreciek
  - Obliečky prikrývkov a vankúšov zatvorte
  - Zatvorte zipsy, suché zipsy, háčiky a očká
  - Látkové opasky, šnúry záster zviažte alebo použite vrecko na pranie bielizne
  - Dlhšie sťahovacie šnúry a šnúry zviažte pevnými koncami do kapucne alebo nohavíc.
  - Odstráňte úchytky na záclony a olovené pásky alebo použite sieťku na bielizeň
  - Na malé kusy bielizne, napr. detské ponožky, použite sieťku na bielizeň
  - Odolné, zaschnuté škvry sa dajú odstrániť viacnásobným praním
  - Perte spoločne veľké a malé kusy bielizne
  - Čerstvé škvry nešúchajte, ale namočte do mydlového roztoku
  - Bielizeň od seba oddel'te a rozvoľnite alebo postupujte podľa popisu programov

## 11.2 Triedenie bielizne

**Poznámka:** Venujte pozornosť informáciám na tému Bezpečnosť → *Strana 4* a Zabránenie vecným škodám → *Strana 10*, aby ste spotrebič mohli bezpečne používať.

- ▶ Na zlepšenie výsledku prania a na zabránenie sfarbeniu roztriedte bielizeň pred práním podľa nasledujúcich kritérií.

- Druh tkaniny a druh vlákien  
Spoločne perte bielizeň s rovnakým druhom tkaniny a vlákien.
- Symboly ošetrovania na štítkoch ošetrovania bielizne  
→ *Strana 43*
- Opis programov → *Strana 29*
- Biela bielizeň
- Farebná bielizeň  
Novú farebnú bielizeň perte prvý raz osobitne.

## 11.3 Stupne znečistenia

Stupeň znečistenia	Znečistenie	Príklady
ľahko	<ul style="list-style-type: none"> <li>■ Znečistenie alebo škvrny nie sú viditeľné.</li> <li>■ Bielizeň napáchla.</li> </ul>	Ľahké letné oblečenie alebo športové oblečenie, ktoré bolo nosené niekoľko hodín.
Normálne	Znečistenie alebo ľahké škvrny sú viditeľné.	<ul style="list-style-type: none"> <li>■ Tričká, košele alebo blúzky sú prepotené alebo boli viackrát nosené.</li> <li>■ Uteráky alebo posteľná bielizeň, ktorá bola používaná maximálne jeden týždeň.</li> </ul>
silno	Znečistenie alebo škvrny nie sú výrazne viditeľné.	Kuchynské utierky, dojčenská bielizeň alebo pracovné odevy.

## 11.4 Značky na etiketách so symbolmi ošetrovania bielizne

### Štítok ošetrovania bielizne Pranie

Symbol	Prací proces	Odporúčaný program
	Normálne	Cotton (Bavlna)
	Šetrne	EasyCare (Nekrčivá bielizeň)
	Mimoriadne šetrne	Jemná bielizeň/hodváb na ručné pranie
	Ručné pranie	Vlna
	Nevhodné na pranie v práčke	–

## 12 Pracie a ošetrovacie prostriedky

**Poznámka:** Venujte pozornosť informáciám na tému Bezpečnosť → *Strana 4* a Zabránenie vecným škodám → *Strana 10*, aby ste spotrebič mohli bezpečne používať.

Údaje výrobcu o používaní a dávkovaní nájdete na obale.

### Poznámky

- Ak používate tekuté pracie prostriedky, tak používajte len samotčúce.

- Nemiešajte rôzne tekuté pracie prostriedky.
- Nemiešajte pracie prostriedky s avivážou.
- Nepoužívajte nadmerne dlho skladované alebo silne zhustené výrobky.
- Nepoužívajte prostriedky obsahujúce rozpúšťadlá, leptavé alebo plynnotvorné prostriedky, napr. tekuté bielidlo.
- Farbivá používajte šetrne, soľ môže poškodiť nehrdzavejúcu oceľ.
- Nepoužívajte v spotrebiči odfarbovače.
- Na pranie nepoužívajte ocot.

### 12.1 Odporúčané pracie prostriedky

Prací prostriedok	Textílie	Program	Teplota
Univerzálne pracie prostriedky s optickými zjasňovačmi	Textílie z bavlny alebo ľanu vhodné na výváruku	Cotton (Bavlna)	od studenej až do 90 °C
Pracie prostriedky na farebnú bielizeň bez bielidla a optických zjasňovačov	Farebné textílie z ľanu alebo bavlny	Cotton (Bavlna)	od studenej až do 60 °C
Pracie prostriedky na farebnú/jemnú bielizeň bez optických zjasňovačov	Farebné textílie z nekrčivých vlákien alebo syntetiky	EasyCare (Nekrčivá bielizeň)	od studenej až do 60 °C
Pracie prostriedky na jemnú bielizeň	Citlivé jemné textílie z hodvábu alebo viskózy	Jemné/hodváb	od studenej až do 40 °C
Pracie prostriedky na vlnu	Vlna	Vlna	od studenej až do 40 °C

**Tip:** Na [www.cleanright.eu](http://www.cleanright.eu) nájdete množstvo ďalších informácií o pracích, ošetrovacích a čistiacich prostriedkoch na domáce použitie.

### 12.2 Dávkovanie pracieho prostriedku

Dávkovanie pracieho prostriedku sa orientuje podľa:

- množstva bielizne

- stupňa znečistenia
- tvrdosti vody

Informácie o tvrdosti vody vám poskytne miestny vodárenský podnik alebo si môžete tvrdosť vody určiť sami pomocou testera tvrdosti vody.

### Tvrdosť vody

Rozsah tvrdosti	Celková tvrdosť v mmol/l	Nemecká stupnica tvrdosti v dH
mäkká (I)	0 – 1,5	0 – 8,4
stredná (II)	1,5 – 2,5	8,4 – 14
tvrdá (III)	nad 2,5	nad 14

### Príklad údajov výrobcu na pracom prostriedku

Tieto údaje sa vzťahujú na štandardnú náplň 4 – 5 kg.

Znečistenie	ľahko	normálne	silno
Tvrdosť vody: mäkká/stredná	40 ml	55 ml	80 ml
Tvrdosť vody: tvrdá/veľmi tvrdá	55 ml	80 ml	105 ml

Dávkovanie nájdete na obale výrobcu.

- Keď dávkuje manuálne, dávkovanie prispôbte skutočnému množstvu náplne.
- Keď je aktivované inteligentné dávkovanie, veľkosť dávky prispôbte skutočnému množstvu náplne. Množstvo pracieho prostriedku a aviváže sa vypočíta automaticky zo základnej dávky → *Strana 51* a zisteného množstva bielizne. Nastavená základná dávka musí odpovedať vždy dávke pre náplň 4,5 kg.

## 13 Základná obsluha

### 13.1 Zapnite spotrebič

- ▶ Stlačte .

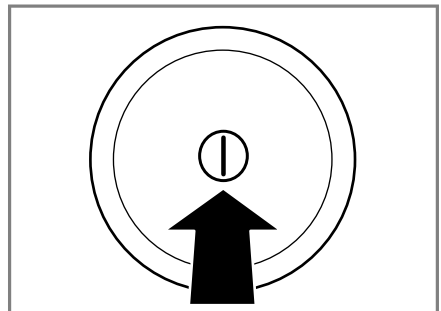

Zapnutie spotrebiča môže trvať niekoľko sekúnd.

- ✓ Spotrebič vykonáva počutelný funkčný test v zásuvke na prací prostriedok.

**Poznámka:** Bubon spotrebiča sa po otvorení, zatvorení a spustení programu osvetlí. Osvetlenie automaticky zhasne.

## 13.2 Nastavenie programu

1. Volič programov nastavte na želaný program.  
→ "Programy", Strana 29

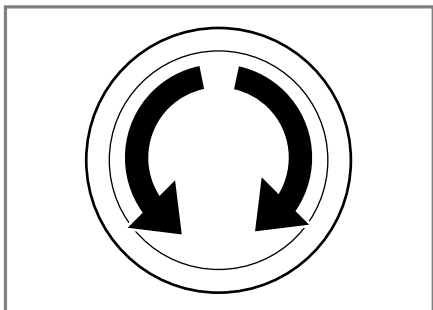

2. V prípade potreby prispôbte nastavenia programu → Strana 46.

### Nastavenie ďalších programov

1. Nastavte program ... **ďalšie**.
2. Na vyvolanie podmenu pre ďalšie programy stlačte >☰.

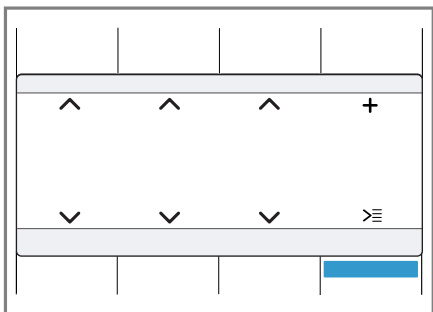

3. Vyberte program.
4. Na vyvolanie hlavného menu stlačte **Main menu**.
5. V prípade potreby si nastavenia programu prispôbte.
6. Spustite program.

## 13.3 Prispôsobenie nastavení programu

**Požiadavka:** Program je nastavený.  
→ "Nastavenie programu",  
Strana 46

- ▶ Prispôbte nastavenia programu.  
→ "Programy", Strana 29  
Dodržiavajte informácie na tému  
Prevádzková logika → Strana 20.

### Poznámky

- Nastavenia programu sa neuložia pre program natrvalo.
- Keď aktivuje alebo deaktivujete inteligentný dávkovací systém, nastavenie sa uloží.

### Prispôsobenie ďalších nastavení programu

1. Na vyvolanie podmenu pre ďalšie nastavenia programu stlačte **Options** ☑.
2. Vyberte nastavenia programu.  
Nastavenia programu sa neuložia natrvalo pre program.
3. Na vyvolanie hlavného menu stlačte **Options** ☑.

## 13.4 Uloženie nastavení programu

1. Nastavte program **obľúbený program**.

2. Na vyvolanie podmenu pre ďalšie pamäťové programy stlačte .

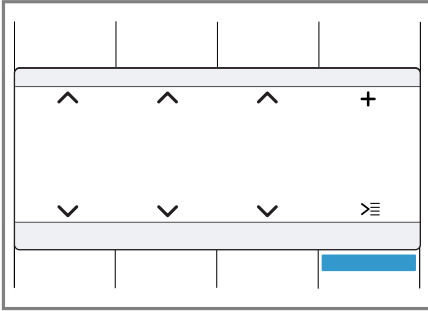

3. Vyberte program.  
 4. Na vyvolanie hlavného menu stlačte **Main menu**.  
 5. V prípade potreby si nastavenia programu prispôbte.  
 ✓ Program je uložený.

## 13.5 Vložte bielizeň

### Poznámky

- Venujte pozornosť informáciám na tému Bezpečnosť → *Strana 4* a Zabránenie vecným škodám → *Strana 10*, aby ste spotrebič mohli bezpečne používať.
- Aby sa zabránilo pokrčeniu, dodržiavajte maximálnu náplň → *"Programy", Strana 29*.

**Požiadavka:** Bielizeň je pripravená a roztriedená.

→ *"Bielizeň", Strana 42*

1. Otvorte dverka.

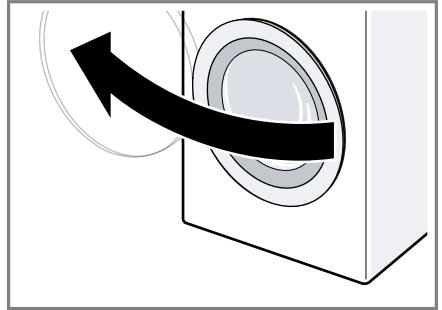

- Uistite sa, že je bubon prázdny.  
 2. Bielizeň vložte rozloženú do bubna.  
 3. Zatvorte dverka.  
 Dávajte pozor, aby sa bielizeň neprivila do dveriek.

## 13.6 Plnenie pracích a ošetrovacích prostriedkov

Pri programoch, v ktorých nie je možné alebo žiaduce inteligentné dávkovanie, môžete prací prostriedok na manuálne dávkovanie pridať do komory.

### Poznámky

- Venujte pozornosť informáciám na tému Bezpečnosť → *Strana 4* a Zabránenie vecným škodám → *Strana 10*, aby ste spotrebič mohli bezpečne používať.
- Odporúčané dávkovanie sa vzťahuje na maximálne množstvo náplne pre program.

**Tip:** Okrem inteligentného dávkovania môžete do komory pre manuálne dávkovanie pridať ďalšie prostriedky na ošetrovanie bielizne, ako napr. soľ na škrvny, škrob alebo bielidlo. Nepridávajte ďalší prací prostriedok do komory pre manuálne dávkovanie, aby sa zabránilo predávkovaniu alebo nadmernému peneniu.

**Požiadavka:** Informujte sa o optimálnom dávkovaní pracieho a ošetrovacieho prostriedku. → *Strana 44*

1. Vytiahnite zásuvku na prací prostriedok.
2. Naplňte prací prostriedok.  
→ *"Zásuvka na prací prostriedok", Strana 20*
3. V prípade potreby naplňte ošetrovací prostriedok.
4. Zasuňte zásuvku na prací prostriedok.



## 13.7 Spustenie programu

**Poznámka:** Keď chcete zmeniť čas do skončenia programu, nastavte najprv čas **Hotové za**.

- ▶ Stlačte **Start / Reload** .
- ✓ Bubon sa otáča a nasleduje rozpoznávanie náplne, ktoré môže trvať až 2 minúty a potom začne pritekať voda.
- ✓ Na displeji sa zobrazí čas trvania programu alebo čas **Hotové za**.

## 13.8 Namáčanie bielizne

**Poznámka:** Prací prostriedok navyše nie je potrebný. Prací lúh sa následne použije na pranie.

1. Spustíte program.
2. Na zastavenie programu cca po 10 minútach stlačte **Start / Reload** .
3. Po požadovanom čase namáčania stlačte **Start / Reload** , aby program pokračoval.

## 13.9 Doplnenie bielizne

**Poznámka:** Venujte pozornosť informáciám na tému **Bezpečnosť** → *Strana 4* a **Zabránenie vecným škodám** → *Strana 10*, aby ste spotrebič mohli bezpečne používať.

1. Stlačte **Start / Reload** .

Spotrebič sa pozastaví a kontroluje, či je možné doloženie alebo odobratie bielizne.

2. Doložte alebo odoberte bielizeň.
3. Zatvorte dvierka.
4. Stlačte **Start / Reload** .

## 13.10 Zrušenie programu

Po spustení programu môžete program kedykoľvek zrušiť.

**Poznámka:** Venujte pozornosť informáciám na tému **Bezpečnosť** → *Strana 4* a **Zabránenie vecným škodám** → *Strana 10*, aby ste spotrebič mohli bezpečne používať.

1. Stlačte **Start / Reload** .
2. Otvorte dvierka.

Pri vysokej teplote a vysokej hladine vody ostanú dvierka z bezpečnostných dôvodov zablokované.

- Pri vysokej teplote spustíte program **Rinse**.
  - Pri vysokej hladine vody spustíte program **Spin** alebo **Drain**.
3. Vyberte bielizeň.

## 13.11 Pokračovanie programu pri Stop plákania

1. Nastavte program **Spin** alebo **Drain**.
2. Stlačte **Start / Reload** .

## 13.12 Vybratie bielizne

**Poznámka:** Venujte pozornosť informáciám na tému **Bezpečnosť** → *Strana 4* a **Zabránenie vecným škodám** → *Strana 10*, aby ste spotrebič mohli bezpečne používať.

1. Otvorte dvierka.



2. Vyberte bielizeň.

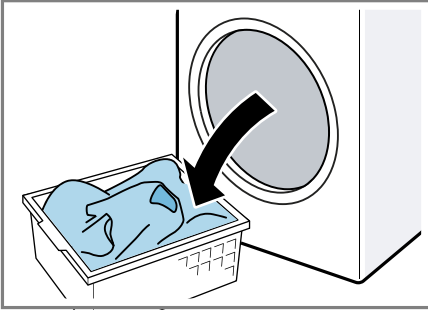

### 13.13 Vypnutie spotrebiča

1. Stlačte ①.

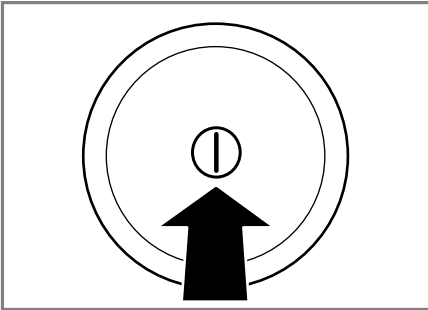

2. Gumovú manžetu utrite dosucha a odstráňte cudzie telesá.

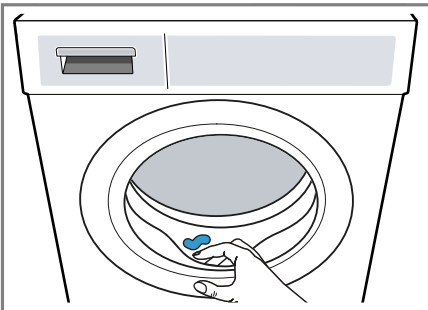



3. Nechajte dverka a zásuvku na prací prostriedok otvorenú, aby mohla vyschnúť zvyšková voda.

## 14 Detská poistka



Spotrebič zaistíte proti neúmyselnej obsluhu ovládacích prvkov.

### 14.1 Aktivovanie detskej poistky

- ▶ Obidve tlačidlá **Child Lock**  **3 sec.** stlačte na cca 3 sekundy.
- ✓ Na displeji sa zobrazí .
- ✓ Ovládacie prvky sú zablokované.
- ✓ Detská poistka zostane aktívna aj po vypnutí spotrebiča.

### 14.2 Deaktivovanie detskej poistky

**Požiadavka:** Na deaktivovanie detskej poistky musí byť spotrebič zapnutý.

- ▶ Obidve tlačidlá **Child Lock**  **3 sec.** stlačte na cca 3 sekundy.
- Aby sa prebiehajúci program nezrušil, volič programov musí byť na východiskovom programe.
- ✓ Na displeji zhasne .

## 15 Inteligentný dávkovací systém

V závislosti od programu a nastavení sa automaticky dávkujú optimálne množstvá tekutého pracieho prostriedku a aviváže.

### 15.1 Naplnenie dávkovacieho zásobníka

#### Poznámka

Keď chcete používať inteligentné dávkovanie, naplňte dávkovací zásobník.

- Naplňte dávkovací zásobník vhodným pracím a ošetrovacím prostriedkom → *Strana 44*.
- Keď zmeníte tekutý prací prostriedok alebo aviváž, vyprázdňte a vyčistite predtým dávkovací zásobník.  
→ *"Čistenie zásuvky na pracie prostriedky", Strana 57*
- Keď chcete použiť obidva dávkovacie zásobníky na tekutý prací prostriedok, nastavte Obsah dávkovacích zásobníkov → *Strana 50*.

**Požiadavka:**  $\Delta/\otimes$  bliká.

1. Vytiahnite zásuvku na prací prostriedok.
2. Otvorte veko otvoru na plnenie.

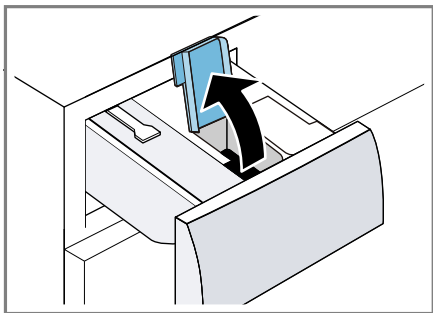

3. Nalejte tekutý prací prostriedok  $\Delta$  a aviváž  $\otimes$  do príslušných dávkovacích zásobníkov.  
→ *"Zásuvka na prací prostriedok", Strana 20*

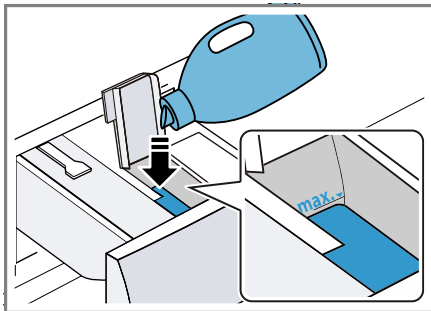

4. Zatvorte veko otvoru na plnenie.

**Poznámka:** Aby prací prostriedok neprischol alebo nevyschol, veko otvoru na plnenie nenechávajte dlhší čas otvorené.

5. Zasuňte zásuvku na prací prostriedok.
6. Prispôbte základnú dávku  
→ *Strana 51*.

### 15.2 Obsah dávkovacieho zásobníka

#### Poznámky

- Keď zmeníte obsah dávkovacieho zásobníka, základná dávka sa pre tento dávkovací zásobník zruší.
- Keď chcete používať obidva dávkovacie zásobníky, musíte vybrať dávkovací zásobník, ktorý sa má používať počas prania.

Obsah dávkovacieho zásobníka môžete zmeniť v základných nastaveniach.

→ *"Zmena základných nastavení", Strana 56*

## 15.3 Základná dávka

Základná dávka sa riadi podľa údajov výrobcu pracieho prostriedku, tvrdosti vody a stupňa znečistenia bielizne.

Vždy nastavte základnú dávku, ktorá zodpovedá dávke pre štandardnú náplň 4,5 kg.

→ "Dávkovanie pracieho prostriedku", Strana 44

Môžete samostatne prispôbiť základnú dávku pre obidva dávkovacie zásobníky.

→ "Zmena základných nastavení", Strana 56

---

## 16 Home Connect

Toto zariadenie je pripojiteľné k sieti. Pripojte svoj spotrebič k mobilnému koncovému zariadeniu, aby ste mohli ovládať funkcie prostredníctvom aplikácie Home Connect, prispôbiť základné nastavenia alebo monitorovať aktuálny prevádzkový stav.

Služby Home Connect nie sú k dispozícii v každej krajine. Dostupnosť funkcie Home Connect závisí od dostupnosti služieb Home Connect vo vašej krajine. Príslušné informácie nájdete na: [www.home-connect.com](http://www.home-connect.com).

- → "Spojenie spotrebiča s domácou sieťou WLAN (Wi-Fi) s funkciou WPS", Strana 51
- → "Spojenie spotrebiča s domácou sieťou WLAN (Wi-Fi) bez funkcie WPS", Strana 52

Aplikácia Home Connect vás prevedie celým prihlasovacím procesom. Na vykonanie nastavení postupujte podľa pokynov v aplikácii Home Connect.

### Tipy

- Dodržiavajte dodané podklady od Home Connect.

- Dodržiavajte aj inštrukcie v aplikácii Home Connect.

### Poznámky

- Rešpektujte bezpečnostné pokyny uvedené v tomto návode na obsluhu a zabezpečte, aby sa dodržiavali aj vtedy, keď spotrebič obsluhujete cez aplikáciu Home Connect.
  - "Bezpečnosť", Strana 4
- Ovládanie na spotrebiči má vždy prednosť. V tomto čase nie je možné ovládanie cez aplikáciu Home Connect.

## 16.1 Spojenie spotrebiča s domácou sieťou WLAN (Wi-Fi) s funkciou WPS

**Požiadavka:** Ak má váš smerovač funkciu WPS, môžete spotrebič automaticky spojiť s vašou domácou sieťou WLAN (Wi-Fi).

1. Stlačte **Remote Start**  na cca 3 sekundy.
  - ✓ Teraz sa nachádzate v menu Home Connect.
2. Vyberte **Connect**.
3. Potvrďte upozornenie na displeji.
4. V priebehu 2 minút stlačte tlačidlo WPS na smerovači.
  - ✓ Dodržiavajte informácie v podkladoch smerovača.
  - ✓ Na displeji bliká .
  - ✓ Spotrebič sa teraz pokúša spojiť s domácou sieťou WLAN.
  - ✓ Keď je na displeji zobrazené **Connected** a trvale svieti , spotrebič je spojený s domácou sieťou.

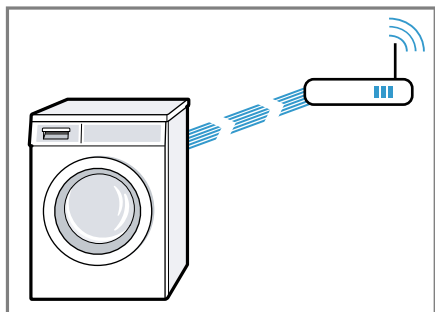

5. Pripojenie spotrebiča k aplikácii Home Connect. → *Strana 53*

## 16.2 Spojenie spotrebiča s domácou sieťou WLAN (Wi-Fi) bez funkcie WPS

Ak váš smerovač nemá funkciu WPS, môžete spotrebič manuálne spojiť s vašou domácou sieťou WLAN (Wi-Fi). Spotrebič na krátky čas vytvorí vlastnú sieť WLAN. Mobilné koncové zariadenie môžete spojiť so sieťou WLAN a preniesť informácie o sieti WLAN (Wi-Fi) na váš spotrebič.

**Požiadavka:** Aplikácia Home Connect je otvorená a vy ste sa prihlásili.

1. Stlačte **Remote Start**  minimálne na 3 sekundy.
- ✓ Teraz sa nachádzate v menu Home Connect.
2. Vyberte **Man. network log-in**.
3. Vyberte **Connect**
4. Potvrďte upozornenie na displeji.
- ✓ Na displeji blíkajú .
- ✓ Spotrebič si zriadi vlastnú sieť WLAN s názvom siete (SSID) Home Connect.



5. V mobilných zariadeniach vyvolajte nastavenia WLAN.

Spojte mobilné zariadenia so sieťou WLAN HomeConnect a zadajte WLAN heslo (Key) HomeConnect.

- ✓ Vaše mobilné zariadenie sa teraz spája so spotrebičom. Proces pripájania môže trvať až 60 sekúnd.

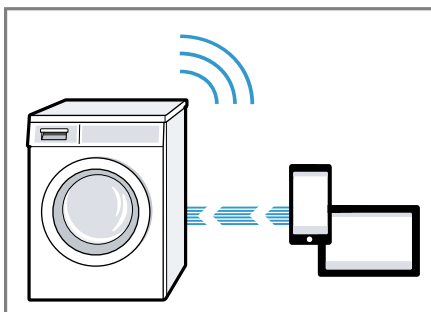

6. Otvorte aplikáciu Home Connect na mobilnom koncovom zariadení a postupujte podľa krokov v aplikácii.
7. V aplikácii Home Connect zadajte názov siete (SSID) a heslo (Key) vašej domácej siete.
8. Postupujte podľa krokov v aplikácii Home Connect, aby sa váš spotrebič pripojil.
- ✓ Keď je na displeji zobrazené **Connected** a trvale svieti , spotrebič je spojený s domácou sieťou.
9. Spotrebič pripojte k aplikácii Home Connect → *Strana 53*.

## 16.3 Spojenie spotrebiča s aplikáciou Home Connect

### Požiadavky

- Spotrebič je spojený s domácou sieťou WLAN (Wi-Fi).
- Aplikácia Home Connect je otvorená a vy ste sa prihlásili.

1. Vyberte **Connect app**.
2. Vyberte **Connect to the app**.
3. Potvrďte upozornenie na displeji.
- ✓ Spotrebič sa spojí s aplikáciou Home Connect.
4. Keď sa váš spotrebič zobrazí v aplikácii Home Connect, postupujte podľa posledných krokov v aplikácii Home Connect.
- ✓ Keď sa na displeji zobrazí **Connected**, spotrebič je spojený s aplikáciou Home Connect.

## 16.4 Spojenie spotrebiča so správou spotreby energie

Keš spotrebič spojíte so systémom Smart Energy (správa spotreby energie), optimalizuje sa spotreba energie. Spotrebič sa spustí až vtedy, keď domáce fotovoltatické zariadenie poskytne dostatok energie alebo je výhodná prúdová tarifa.

### Požiadavky

- Systém Smart Energy (správa spotreby energie) používa komunikačný štandard EEBus Initiative.
- V návode na používanie systému Smart Energy (správa spotreby energie) ste si prečítali, ako sa spojí systém Smart Energy (správa spotreby energie) s vaším spotrebičom.

1. Stlačte **Remote Start**  na cca 3 sekundy.

2. Vyberte **energy mngmt.**
3. Vyberte **Connect**.
4. Potvrďte upozornenie na displeji.
- ✓ Spotrebič sa spojí so systémom Smart Energy (správa spotreby energie).
- ✓ Keď je na displeji zobrazené , váš spotrebič sa úspešne spojil so správou spotreby energie.
5. Keď sa má váš spotrebič spustiť prostredníctvom systému Smart Energy (správa spotreby energie), aktivujte Flexstart.  
→ "Aktivovanie Flexstart",  
Strana 53

### Aktivovanie Flexstart

Aktivujte Flexstart, aby váš systém Smart Energy (správa spotreby energie) mohol spustiť váš spotrebič, keď domáce fotovoltatické zariadenie poskytne dostatok energie alebo je výhodná prúdová tarifa.

**Požiadavka:** Systém Smart Energy (správa spotreby energie) môže spustiť vaše zariadenie len vtedy, keď systém Smart Energy (správa spotreby energie) a vaše zariadenie sú spojené.

1. Nastavte požadovaný program.
2. Stlačte **Finished in**  a nastavte požadovaný časový úsek.
3. Stlačte **Start / Reload** .
- ✓ Na displeji sa zobrazí **Delayed start**.
4. Stlačte  **Remote Start**.
- ✓ Keď sa na displeji zobrazí **Flex Start**, Flexstart je aktivovaný a spotrebič čaká na spustenie prostredníctvom systému Smart Energy (správa spotreby energie).
- ✓ Ak sa na displeji zmení zobrazenie na **: Ready in approx.**, systém Smart Energy (správa spotreby energie) určil čas, kedy sa váš spotrebič spustí.

- ✓ Keď systém Smart Energy (správa spotreby energie) nespustí spotrebič v nastavenom časovom úseku, spotrebič sa spustí sám pred uplynutím časového úseku. Program sa skončí s uplynutím tohto časového úseku.

### Poznámka

Flex Start sa z bezpečnostných dôvodov deaktivuje za týchto podmienok:

- Stlačte **Start / Reload** .
- Otvorte dvierka.
- Vypnite spotrebič.
- Výpadok elektrického prúdu.

## 16.5 Aktivovanie Wi-Fi na spotrebiči

**Poznámka:** Keď je aktivované Wi-Fi, zvýši sa spotreba energie v porovnaní s hodnotami z tabuľky spotreby.

1. Stlačte **Remote Start**  na cca 3 sekundy.
  2. Vyberte **Wi-Fi on/off**.
  3. Vyberte **on**.
- ✓ Wi-Fi je aktivované.

**Poznámka:** Keď je aktivované Wi-Fi, spotrebič sa automaticky nevypne.

## 16.6 Deaktivovanie Wi-Fi na spotrebiči

1. Stlačte **Remote Start**  minimálne na 3 sekundy.
  2. Vyberte **Wi-Fi on/off**.
  3. Vyberte **off**.
- ✓ Wi-Fi je deaktivované.

**Poznámka:** Keď bolo Wi-Fi deaktivované a váš spotrebič bol predtým spojený s vašou domácou sieťou, pri opätovnom zapnutí Wi-Fi sa spojenie automaticky obnoví.

## 16.7 Aktualizácia softvéru

**Požiadavka:** Na displeji sa zobrazí **A new software version is available. Do you want to update the software now? This may take several minutes..**

1. Stlačte **Remote Start**  na cca 3 sekundy.
  2. Vyberte **Software Update**.
  3. Vyberte **Install now**.
- ✓ Aktualizácia softvéru sa spustí.

**Poznámka:** Aktualizácia softvéru môže trvať niekoľko minút. Počas aktualizácie softvéru spotrebič nevypínaťe.

## 16.8 Zrušenie nastavení siete spotrebiča

1. Stlačte **Remote Start**  minimálne na 3 sekundy.
  2. Vyberte **Network settings**.
  3. Vyberte **Reset**.
- ✓ Sieťové nastavenia sa teraz zrušia.

**Tip:** Ak chcete váš spotrebič znova ovládať cez aplikáciu Home Connect, musíte ho znova spojiť s domácou sieťou a aplikáciou Home Connect.

## 16.9 Diagnostika na diaľku

Zákaznícky servis sa prostredníctvom vzdialenej diagnostiky spojí s vašim spotrebičom, keď sa na zákaznícky servis obrátite s príslušnou požiadavkou, váš spotrebič bude spojený so serverom Home Connect a v krajine, v ktorej používate spotrebič, bude k dispozícii služba vzdialenej diagnostiky.

**Tip:** Ďalšie informácie a rady týkajúce sa dostupnosti vzdialenej diagnostiky vo vašej krajine nájdete v sekcii servisu a podpory lokálnej stránky: [www.home-connect.com](http://www.home-connect.com)

## 16.10 Ochrana osobných údajov

Dodržiavajte pokyny v súvislosti s ochranou osobných údajov.

Prvým spojením vášho spotrebiča s domácou sieťou pripojenou na internet sprostredkuje váš spotrebič nasledovné kategórie údajov serveru Home Connect (prvá registrácia):

- Jednoznačné rozpoznanie spotrebiča (pozostávajúce z kľúčov spotrebiča, ako aj adresy MAC zabudovaného Wi-Fi komunikačného modulu).
- Bezpečnostný certifikát Wi-Fi komunikačného modulu (na informačno-technické zabezpečenie spojenia).
- Aktuálna verzia softvéru a hardvéru vášho domáceho spotrebiča.
- Stav prípadného predchádzajúceho vynulovania na výrobné nastavenia.

Táto prvá registrácia pripraví používanie funkcií Home Connect a je potrebná až v časovom okamihu, v ktorom chcete funkcie Home Connect využiť po prvý raz.

**Poznámka:** Berte do úvahy, že funkcie Home Connect je možné použiť iba v spojení s aplikáciou Home Connect. Informácie o ochrane údajov si môžete prezrieť v aplikácii Home Connect.



## 17 Základné nastavenia

Spotrebič môžete prispôsobiť vašim potrebám.

### 17.1 Prehľad základných nastavení



Tu nájdete prehľad základných nastavení spotrebiča.

Základné nastavenie	Opis
end signal	Nastavenie hlasitosti signálu po skončení programu.
button signal	Nastavenie hlasitosti signálu pri ovládaní tlačidiel.
auto power-off	Deaktivovanie automatického vypnutia spotrebiča alebo nastavenie časového intervalu, po ktorom sa spotrebič automaticky vypne. → "Šetrenie energie a zdrojov", Strana 11 <b>Poznámka:</b> Keď je aktivované Wi-Fi, spotrebič sa automaticky nevypne.
Drum clean advice	Aktivujte alebo deaktivujte upozornenie na potrebu čistenia bubna.
Language	Nastavenie jazyka.

Základné nastavenie	Opis
 content	Stanovte obsah nádržky. → "Obsah dávkovacieho zásobníka", Strana 50
 basis	Nastavte základnú dávku. → "Dávkovanie pracieho prostriedku", Strana 44
 basis	Nastavte základnú dávku. → "Dávkovanie pracieho prostriedku", Strana 44
Aut. network log-in	Spojte spotrebič s domácou sieťou WLAN (Wi-Fi) s funkciou WPS → Strana 51
Man. network log-in	Spojte spotrebič s domácou sieťou WLAN (Wi-Fi) bez funkcie WPS. → Strana 52
Connect app	Spotrebič pripojte k aplikácii Home Connect → Strana 53.
Wi-Fi on/off	Aktivujte alebo deaktivujte Wi-Fi. → "Aktivovanie Wi-Fi na spotrebiči", Strana 54  → "Deaktivovanie Wi-Fi na spotrebiči", Strana 54

Základné nastavenie	Opis
Software Update	Nainštalujte aktualizáciu softvéru. → Strana 54
Network settings	Zrušte nastavenia siete. → Strana 54
energy mngmt.	Spojte spotrebič so správou spotreby energie. → Strana 53

## 17.2 Zmena základných nastavení

1. Na vyvolanie podmenu pre základné nastavenia obidve tlačidlá **Basic Settings**  **3 sec.** stlačte na cca 3 sekundy.
2. Vyberte požadované základné nastavenie.  
→ "Prehľad základných nastavení", Strana 55
3. Prispôsobte základné nastavenie.
4. Na vyvolanie hlavného menu stlačte **Basic Settings**  **3 sec.**

## 18 Čistenie a údržba

Aby váš spotrebič zostal dlhodobo pekný a funkčný, starostlivo ho čistite a starajte sa oň.

### 18.1 Tipy na starostlivosť o spotrebič

Kryt a ovládací panel utrite len vodou a vlhkou utierkou.	Časti spotrebiča ostanú čisté a hygienické.
---	---



Okamžite odstráňte všetky zvyšky pracieho prostriedku, zvyšky aerosólu alebo iné zvyšky.	Čerstvé usadeniny sa dajú bez zvyškov odstrániť.
--	--

Dvierka spotrebiča a zásuvku na prací prostriedok nechajte po použití otvorené.	Zvyšková voda môže vyschnúť, zníži sa tvorba zápachu v spotrebiči.
---	--

## 18.2 Čistenie bubna

### **⚠ UPOZORNENIE** **Riziko poranenia!**

Dlhodobé pranie pri nízkych teplotách a chýbajúce vetranie spotrebiča môžu poškodiť bubon a spôsobiť zranenie.

- ▶ Pravidelne vykonávajte program na čistenie bubna alebo pery pri teplote najmenej 60 °C.
- ▶ Po každej prevádzke nechajte dvierka a zásuvku na prací prostriedok otvorené, aby mohol spotrebič vyschnúť.
- ▶ Program **Drum Clean** vykonajte bez bielizne.  
Použite univerzálny prášok na pranie.

## 18.3 Čistenie zásuvky na prací prostriedky

Keď zmeníte prací prostriedok alebo zásuvka na prací prostriedok je znečistená, vyčistite zásuvku na prací prostriedok a čerpadlovú jednotku inteligentného dávkovacieho systému.

**Poznámka:** Venujte pozornosť informáciám na tému Bezpečnosť → *Strana 4* a Zabránenie vecným škodám → *Strana 10*, aby ste spotrebič mohli bezpečne používať.

1. Vypnite spotrebič.
2. Vyťahnite zásuvku na prací prostriedok.
3. Vložku zatlačte nadol a zásuvku na prací prostriedok vyberte von.

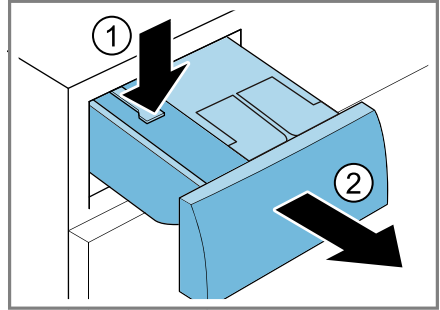

4. Vyberte čerpadlovú jednotku.

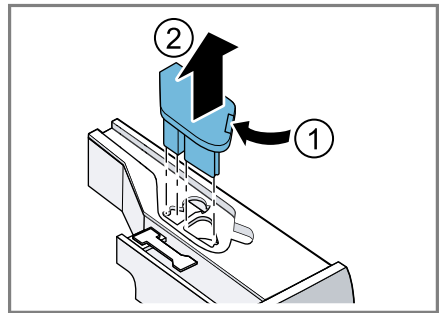

5. Odstiňte veko zásuvky na prací prostriedok vzadu a vyberte.

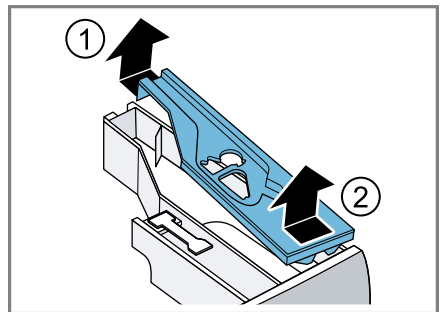

6. Zásuvku na prací prostriedok vyprázdňte.

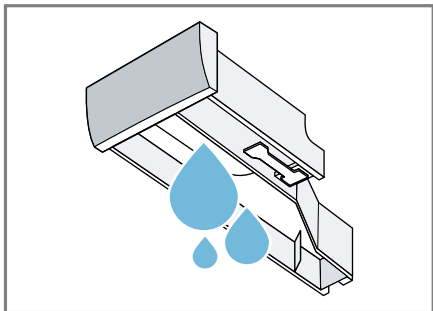

7. **POZOR!** Čerpadlová jednotka obsahuje elektrické komponenty.
- ▶ Nečistite čerpadlovú jednotku v umývačke riadu alebo neponárajte ju do vody.
  - ▶ Elektrickú prípojku na zadnej strane chráňte pred mokrom, pracími prostriedkami a zvyškami aviváže.

Čerpadlovú jednotku čistite len vlhkou utierkou.

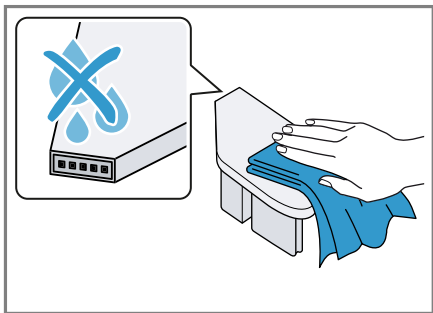

8. Zásuvku na prací prostriedok a veko vyčistite mäkkou, vlhkou utierkou alebo ručnou sprchou.

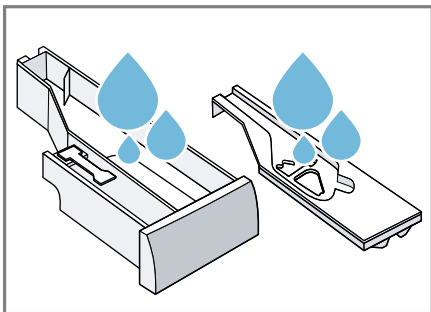

9. Zásuvku na prací prostriedok, veko a čerpadlovú jednotku osušte a vložte.

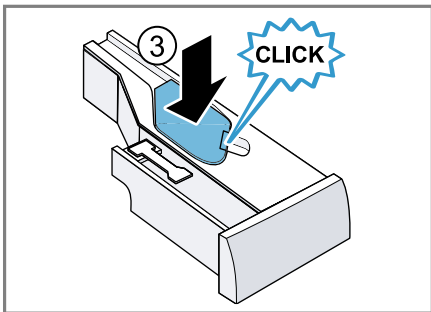
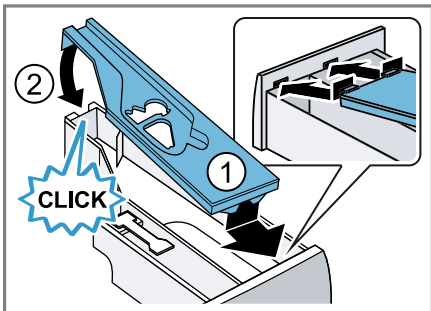

10. Vyčistite kryt zásuvky na prací prostriedok vnútri spotrebiča.

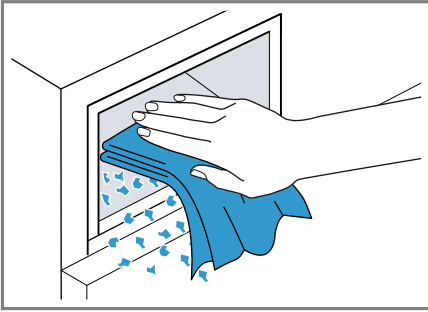

11. Zasuňte zásuvku na prací prostriedok.

## 18.4 Odstránenie vodného kameňa

### POZOR!

Používanie nevhodných odvápnovacích prostriedkov, ako napr. prostriedkov na kávyvary, môže poškodiť spotrebič.

- ▶ Na tento spotrebič používajte len odvápnovacie prostriedky, ktoré sú dostupné na internetovej stránke zákazníckeho servisu výrobcu.

## 18.5 Čistenie vypúšťacieho čerpadla

Vyčistite vypúšťacie čerpadlo pri poruchách, ako napr. upchatí alebo rapkaní.

### Vyprázdnenie vypúšťacieho čerpadla

**Poznámka:** Venujte pozornosť informáciám na tému Bezpečnosť → *Strana 4* a Zabránenie vecným škodám → *Strana 10*, aby ste spotrebič mohli bezpečne používať.

1. Zatvorte vodovodný kohútik.
2. Vypnite spotrebič.

3. Vytiahnite sieťovú zástrčku spotrebiča z elektrickej siete.
4. Otvorte údržbovú klapku.

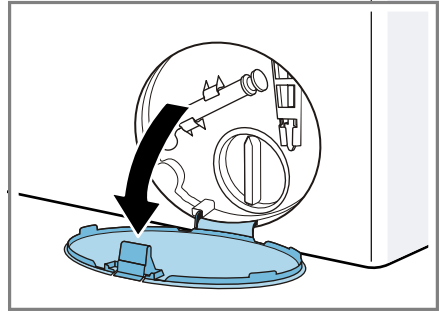

5. Odoberte údržbovú klapku.

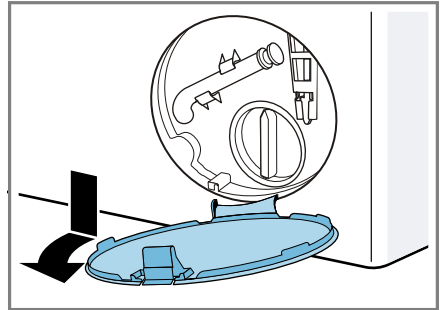

6. Pod otvor vsuňte dostatočne veľkú nádobu.

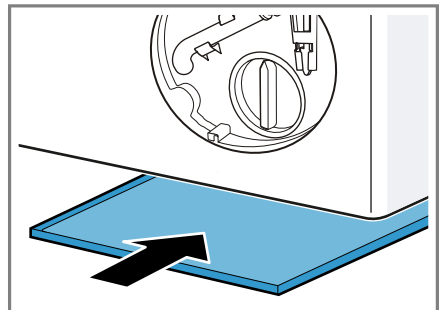

7. Vyberte z držiaka vypúšťaciu hadicu.

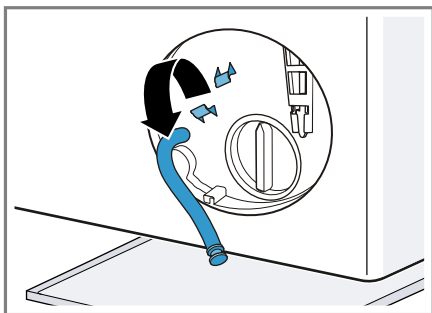

8. **⚠ UPOZORNENIE - Riziko obarenia!** Prací roztok sa pri praní pri vysokej teplote rozhorúči.  
▶ Nedotýkajte sa horúceho pracieho roztoku.

Aby voda z prania mohla vytekať do nádoby, vytiahnite uzáver.

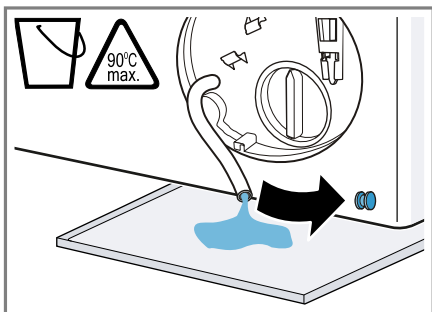

9. Uzáver znova zatlačte.

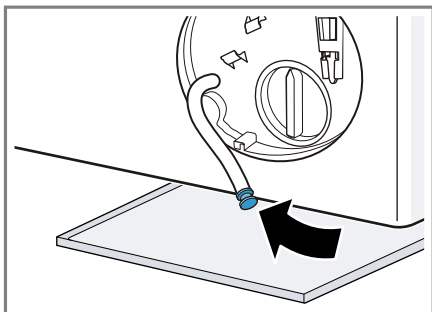

10. Nasadte vypúšťaciu hadicu do držiaka.

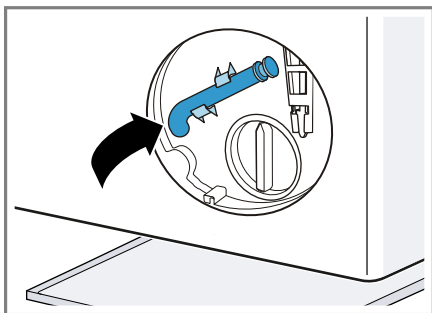

### Čistenie vypúšťacieho čerpadla

**Poznámka:** Venujte pozornosť informáciám na tému Bezpečnosť → *Strana 4* a Zabránenie vecným škodám → *Strana 10*, aby ste spotrebič mohli bezpečne používať.

**Požiadavka:** Vypúšťacie čerpadlo je prázdne. → *Strana 59*

1. Pretože vo vypúšťacom čerpadle sa ešte môže nachádzať zvyšková voda, veko čerpadla vytáčajte opatrne.
  - Filtračná vložka v kryte čerpadla sa môže zaniest hrubými nečistotami. Uvoľnite nečistoty a vyberte filtračnú vložku.

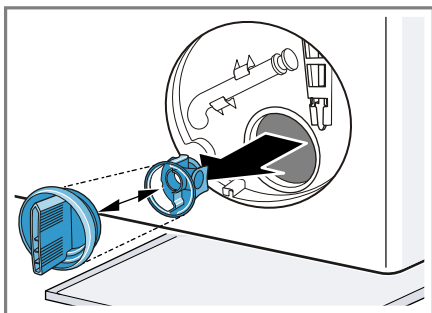

2. Vyčistite vnútorný priestor, závit veka čerpadla a teleso čerpadla.

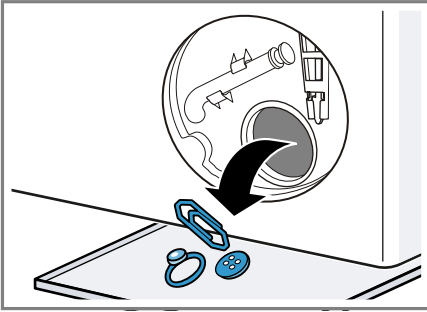

Veko čerpadla pozostáva z dvoch súčastí, ktoré sa pred čistením dajú rozobrať.

3. Uistite sa, že obidve lopatkové kolieska sa dajú otáčať.

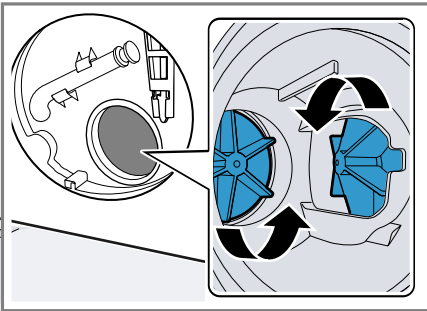

4. Založte veko čerpadla.
  - Uistite sa, že súčasti veka čerpadla sú správne namontované.

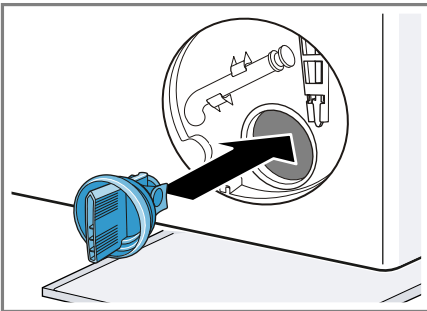

5. Zložte veko čerpadla a zatočte ho až na doraz.

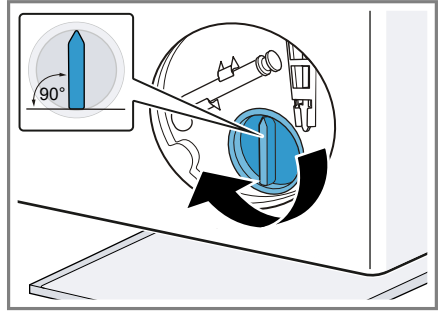

Úchytka veka čerpadla musí byť vo zvislej polohe.

6. Vložte údržbovú klapku a zapadnutím ju zaistite.

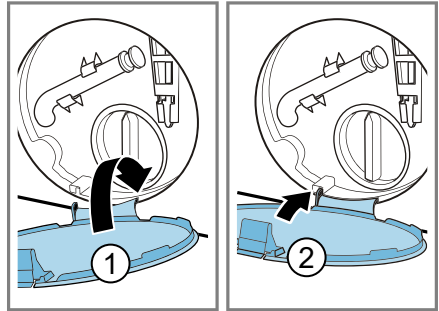

7. Zatvorte údržbovú klapku.

## 18.6 Čistenie vstupného otvoru v gumovej manžete

Pravidelne kontrolujte upchatie vstupného otvoru v gumovej manžete a vyčistite vstupný otvor.

1. Otvorte dverka.

2. Skontrolujte upchatie vstupného otvoru a upchaté nečistoty odstráňte.

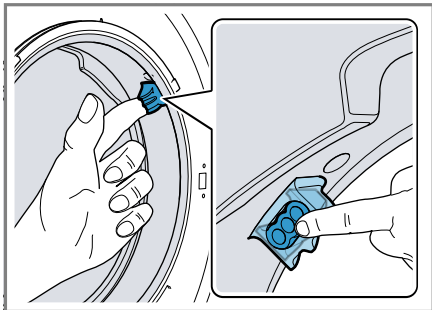

**Poznámka:** Nepoužívajte špicaté ani ostré predmety.

## 18.7 Čistenie odtokovej hadice vody na sifóne

1. Vypnite spotrebič.
2. Vytiahnite sieťovú zástrčku spotrebiča z elektrickej siete.
3. Hadicovú objímku uvoľnite a odtokovú hadicu vody opatrne siahnite.

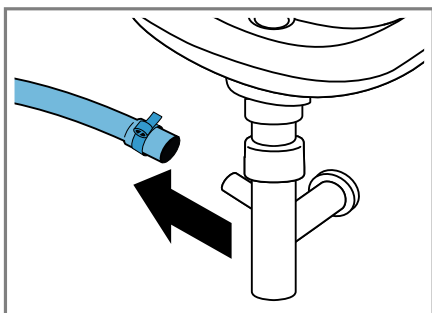

Môže vyteciť zvyšná voda!

4. Vyčistite odtokovú hadicu vody a hrdlo sifónu.

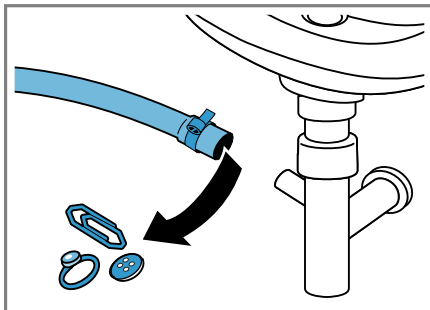

5. Nasuňte odtokovú hadicu vody a miesto pripojenia zaistite hadicovou objímkou.

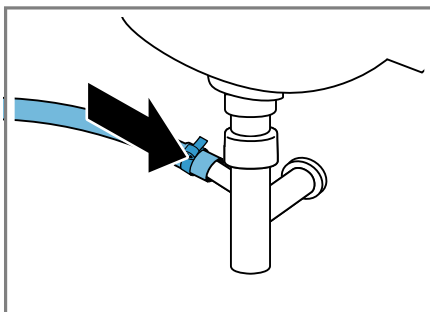

## 18.8 Čistenie sitka v prívide vody

### Vyprázdnenie prívodnej hadice vody

Aby ste mohli vyčistiť sitko, najprv vyprázdňte prívodnú hadicu vody.

1. Zatvorte prívod vody.
2. Nastavte program **bavlna**.
3. Spustíte program a nechajte ho cca 70 sekúnd bežať.
4. Vypnite spotrebič.
5. Vytiahnite sieťovú zástrčku spotrebiča z elektrickej siete.

## Čistenie sitka na prívide vody

**Poznámka:** Venujte pozornosť informáciám na tému Bezpečnosť → *Strana 4* a Zabránenie vecným škodám → *Strana 10*, aby ste spotrebič mohli bezpečne používať.

**Požiadavka:** Prívodná hadica vody je prázdna.

1. Prívodnú hadicu vody odoberte z prívodu vody.

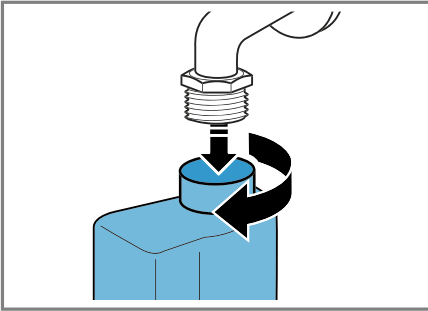

2. Sitko vyčistíte malou kefkou.

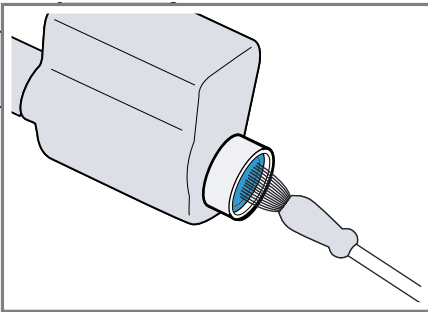

3. Pripojte prívodnú hadicu vody a skontrolujte, či je spojenie utesené.

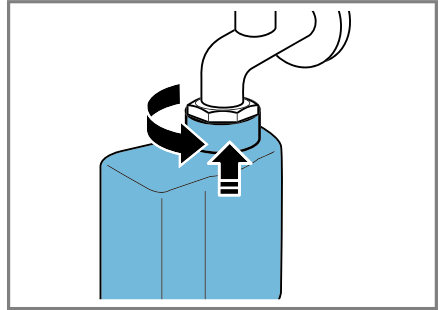

## 19 Odstránenie porúch

Menšie poruchy na vašom spotrebiči môžete odstrániť sami. Pred kontaktovaním zákazníckeho servisu použite informácie o riešení problémov. Tým sa vyhnete zbytočným nákladom.

### VAROVANIE









#### Riziko zásahu elektrickým prúdom!

Neodborné opravy sú nebezpečné.

- ▶ Spotrebič môže opravovať iba príslušne vyškolený personál.
- ▶ Pri oprave spotrebiča sa smú používať len originálne náhradné súčiastky.
- ▶ Keď sa poškodí sieťový prípojný kábel tohto spotrebiča, musí ho vymeniť výrobca alebo jeho zákaznícky servis alebo podobne kvalifikovaná osoba, aby sa zabránilo ohrozeniam.

Porucha	Príčina a riešenie problémov
Displej zhasol a bliká <b>Start / Reload</b>  .	Režim šetrenia energie je aktívny. ▶ Stlačte ľubovoľné tlačidlo. ✓ Displej sa znova rozsvieti.
"E:36 / -25 / -26"	Vypúšťacie čerpadlo je upchaté. ▶ → "Čistenie vypúšťacieho čerpadla", Strana 59
"E:38 / -25 / -26"	Vypúšťacie čerpadlo je upchaté. ▶ → "Čistenie bubna", Strana 57 ak sa chyba znovu zobrazí, ▶ → "Čistenie vypúšťacieho čerpadla", Strana 59
	Vstupný otvor gumovej manžety je upchatý. ▶ → "Čistenie vstupného otvoru v gumovej manžete", Strana 61
Všetky ostatné kódy chyby.	Porucha funkcie ▶ Zavolajte zákaznícky servis. → "Zákaznícky servis", Strana 75
Water cooling	Aby sa šetrilo odpadové potrubie, horúci prací roztok sa nechá pred odčerpaním vychladnúť. ▶ Počkajte, kým sa prací roztok neochladí.
Spotrebič nefunguje.	Sieťová zástrčka prívodného vedenia nie je zasunutá. ▶ Pripojte spotrebič do elektrickej siete.
	Poistka je chybná. ▶ Skontrolujte poistku v poistkovej skrini.
	Elektrické napájanie bolo prerušené. ▶ Skontrolujte, či osvetlenie miestnosti alebo iné spotrebiče v miestnosti fungujú.



Porucha	Príčina a riešenie problémov
Program sa nespustí.	<p><b>Start / Reload</b>  nebolo stlačené.</p> <p>▶ Stlačte <b>Start / Reload</b> .</p>
	<p>Dvierka nie sú zatvorené.</p> <ol style="list-style-type: none"> <li>Zatvorte dvierka.</li> <li>Program zapnete stlačením <b>Start / Reload</b> .</li> </ol>
	<p>Je aktivovaná detská poistka.</p> <p>▶ → "Deaktivovanie detskej poistky", <i>Strana 49</i></p>
	<p><b>Finished in</b>  je aktivované.</p> <p>▶ Skontrolujte, či je <b>Finished in</b>  aktivované. → "Tlačidlá", <i>Strana 26</i></p>
	<p>Bielizeň je privretá v dvierkach.</p> <ol style="list-style-type: none"> <li>Znova otvorte dvierka.</li> <li>Odstráňte privretú bielizeň.</li> <li>Zatvorte dvierka.</li> <li>Program zapnete stlačením <b>Start / Reload</b> .</li> </ol>
	<p>Zásuvka na prací prostriedok nie je zasunutá až na doraz.</p> <p>▶ Zasuňte zásuvku na prací prostriedok až na doraz.</p>
	<p>Čerpadlo inteligentného dávkovacieho systému je zablokované.</p> <ol style="list-style-type: none"> <li>Vypnite spotrebič.</li> <li>Čerpaciu jednotku vyčistite. → "Čistenie zásuvky na prací prostriedky", <i>Strana 57</i></li> <li>Ak sa ukazovateľ objaví znovu, zavolajte zákaznický servis. → "Zákaznícky servis", <i>Strana 75</i></li> </ol>
	<p><b>Poznámka:</b> Prací program môžete spustiť, keď ste deaktivovali inteligentný dávkovací systém a manuálne nadávkovali. → "Tlačidlá", <i>Strana 26</i></p>
Dvierka sa nedajú otvoriť.	<p><b>Rinse Hold</b>  je aktivované.</p> <p>▶ Pokračujte v programe zvolením <b>Spin</b> alebo <b>Drain</b> a stlačte <b>Start / Reload</b> .</p> <p>→ "Pokračovanie programu pri Stop plákania", <i>Strana 48</i></p>
	<p>Teplota je príliš vysoká.</p> <p>▶ Počkejte, kým teplota neklesne.</p> <p>▶ → "Zrušenie programu", <i>Strana 48</i></p>
	<p>Hladina vody je príliš vysoká.</p>

Porucha	Príčina a riešenie problémov
Dvierka sa nedajú otvoriť.	<ul style="list-style-type: none"> <li>▶ Spustíte program <b>Drain</b> .</li> </ul>
	<p>Výpadok elektrického prúdu.</p> <ul style="list-style-type: none"> <li>▶ Otvorte dvierka núdzovým odblokovaním. → "Núdzové odblokovanie", <i>Strana 73</i></li> </ul>
Neodčerpáva sa prací roztok.	<p>Výpustná rúra alebo odtoková hadica vody je upchatá.</p> <ul style="list-style-type: none"> <li>▶ Vyčistíte výpustnú rúru a odtokovú hadicu vody.</li> </ul>
	<p>Odpadová trubica alebo hadica na odtok vody je zalomená alebo zaseknutá.</p> <ul style="list-style-type: none"> <li>▶ Zabezpečte, aby odtoková rúra a odtoková hadica neboli zalomené alebo zacviknuté.</li> </ul>
	<p>Vypúšťacie čerpadlo je upchaté.</p> <ul style="list-style-type: none"> <li>▶ → "Čistenie vypúšťacieho čerpadla", <i>Strana 59</i></li> </ul>
	<p><b>Rinse Hold</b> ☐ je aktivované.</p> <ul style="list-style-type: none"> <li>▶ Pokračujte v programe zvolením <b>Spin</b> alebo <b>Drain</b> a stlačte <b>Start / Reload</b> ▷☐.</li> <li>→ "Pokračovanie programu pri Stop plákania", <i>Strana 48</i></li> </ul>
	<p>Odtoková hadica vody je pripojená veľmi vysoko.</p> <ul style="list-style-type: none"> <li>▶ Odtokovú hadicu vody namontujte v maximálnej výške 1 m.</li> </ul>
	<p>Veko čerpadla nie je správne zostavené.</p> <ul style="list-style-type: none"> <li>▶ Veko čerpadla správne zostavte.</li> </ul>
	<p>Dávkovanie pracieho prostriedku je príliš vysoké.</p> <ul style="list-style-type: none"> <li>▶ Okamžité opatrenie: Zmiešajte jednu polievkovú lyžicu aviváže s 0,5 l vody a roztok nalejte do komory na manuálne dávkovanie (nie pri outdoorových, športových a páperových textíliách).</li> <li>▶ Keď je aktivované inteligentné dávkovanie, znížte základnú dávku → <i>Strana 51</i>.</li> <li>▶ Keď dávkujete manuálne, pri ďalšom praní s rovnakou náplňou znížte veľkosť dávky pracieho prostriedku.</li> </ul>
	<p>Nepovolené predĺženie namontované na hadici na odtok vody.</p> <ul style="list-style-type: none"> <li>▶ Odstráňte nepovolené predĺženie na hadici na odtok vody. Pripojenie spotrebiča</li> </ul>
Voda nepriteká. Nebol spláchnutý prací prostriedok.	<p><b>Start / Reload</b> ▷☐ nebolo stlačené.</p> <ul style="list-style-type: none"> <li>▶ Stlačte <b>Start / Reload</b> ▷☐.</li> </ul>
	<p>Sitko v prívode vody je upchaté.</p> <ul style="list-style-type: none"> <li>▶ Vyčistíte sitko v prívode vody. → <i>Strana 62</i></li> </ul>

Porucha	Príčina a riešenie problémov
Voda nepriteká. Nebol spláchnutý prací prostriedok.	<p>Prívod vody je zatvorený.</p> <ul style="list-style-type: none"> <li>▶ Otvorte prívod vody.</li> </ul> <hr/> <p>Prívodná hadica vody je zlomená alebo zacviknutá.</p> <ul style="list-style-type: none"> <li>▶ Uistite sa, že prívodná hadica vody nie je zlomená alebo zacviknutá.</li> </ul>
Opakovaný nábeh odstreďovania.	<p>Kontrolný systém nevyváženosti vyrovnáva nevyváženosť opakovaným rozložením bielizne.</p> <ul style="list-style-type: none"> <li>▶ Nejde o chybu – nie je potrebné žiadne opatrenie.</li> </ul> <p><b>Poznámka:</b> Pri plnení vložte podľa možnosti do bubna spoločne veľké a malé kusy bielizne. Bielizeň rôznej veľkosti sa pri odstreďovaní lepšie rozloží.</p>
Počas prania sa zmení čas trvania programu.	<p>Priebeh programu sa elektronicky optimalizuje. Môže to viesť k zmene času trvania programu.</p> <ul style="list-style-type: none"> <li>▶ Nejde o chybu – nie je potrebné žiadne opatrenie.</li> </ul> <hr/> <p>Kontrolný systém nevyváženosti vyrovnáva nevyváženosť opakovaným rozložením bielizne.</p> <ul style="list-style-type: none"> <li>▶ Nejde o chybu – nie je potrebné žiadne opatrenie.</li> </ul> <p><b>Poznámka:</b> Pri plnení vložte podľa možnosti do bubna spoločne veľké a malé kusy bielizne. Bielizeň rôznej veľkosti sa pri odstreďovaní lepšie rozloží.</p> <hr/> <p>System kontroly peny pri veľmi intenzívnom penení pridá plákanie.</p> <ul style="list-style-type: none"> <li>▶ Nejde o chybu – nie je potrebné žiadne opatrenie.</li> </ul>
V bubne nevidieť vodu.	<p>Voda je pod viditeľnou oblasťou.</p> <ul style="list-style-type: none"> <li>▶ Nejde o chybu – nie je potrebné žiadne opatrenie.</li> <li>▶ Počas prevádzky nelejte do spotrebiča žiadnu ďalšiu vodu.</li> </ul>
Bubon sa po spustení programu myká.	<p>Príčinou je interný test motora.</p> <ul style="list-style-type: none"> <li>▶ Nejde o chybu – nie je potrebné žiadne opatrenie.</li> </ul>
Vibrácie a pohyb spotrebiča počas odstreďovania.	<p>Spotrebič nie je správne vyrovnaný.</p> <ul style="list-style-type: none"> <li>▶ Vyrovnanie spotrebiča</li> </ul> <hr/> <p>Nožičky spotrebiča nie sú zafixované.</p> <ul style="list-style-type: none"> <li>▶ Zafixujte nožičky spotrebiča. Vyrovnanie spotrebiča</li> </ul> <hr/> <p>Prepravné poistky nie sú odstránené.</p> <ul style="list-style-type: none"> <li>▶ Odstránenie prepravných poistiek</li> </ul>
Bubon sa otáča, voda nepriteká.	<p>Rozpoznávanie náplne je aktívne.</p> <ul style="list-style-type: none"> <li>▶ Nejde o chybu, nie je potrebné žiadne opatrenie.</li> </ul> <p><b>Poznámka:</b> Rozpoznanie náplne môže trvať až 2 minúty.</p>

Porucha	Príčina a riešenie problémov
Silné penenie.	<p>Dávkovanie pracieho prostriedku je príliš vysoké.</p> <ul style="list-style-type: none"> <li>▶ Okamžité opatrenie: Zmiešajte jednu polievkovú lyžicu aviváže s 0,5 l vody a roztok nalejte do komory na manuálne dávkovanie (nie pri outdoorových, športových a páperových textíliách).</li> <li>▶ Keď je aktivované inteligentné dávkovanie, znížte základnú dávku → <i>Strana 51</i>.</li> <li>▶ Keď dávkujete manuálne, pri ďalšom praní s rovnakou náplňou znížte veľkosť dávky pracieho prostriedku.</li> </ul>
<p> <b>i-DOS</b> sa nedá aktivovať.</p>	<p>Inteligentné dávkovanie nie je určené pre tento program.</p> <ul style="list-style-type: none"> <li>▶ Nejde o chybu – nie je potrebné žiadne opatrenie.</li> </ul> <p>Progres programu neumožňuje inteligentné dávkovanie. Oprava nie je možná.</p>
<p>Nie je dosiahnutý vysoký počet otáčok pri odstreďovaní.</p>	<p>Nastavené sú nízke otáčky odstreďovania.</p> <ul style="list-style-type: none"> <li>▶ Pri ďalšom praní nastavte vyššie otáčky odstreďovania.</li> </ul> <p><b>Easy-Iron</b> je aktivované.</p> <ul style="list-style-type: none"> <li>▶ Vyberte program vhodný na daný druh textílií. → "<i>Programy</i>", <i>Strana 29</i></li> </ul>
<p>Program odstreďovanie sa nespustí.</p>	<p>Výpustná rúra alebo odtoková hadica vody je upchatá.</p> <ul style="list-style-type: none"> <li>▶ Vyčistite výpustnú rúru a odtokovú hadicu vody.</li> </ul> <p>Odpadová trubica alebo hadica na odtok vody je zalomená alebo zaseknutá.</p> <ul style="list-style-type: none"> <li>▶ Zabezpečte, aby odtoková rúra a odtoková hadica neboli zalomené alebo zacviknuté.</li> </ul> <p>Kontrolný systém nevyváženosti prerušil odstreďovanie z dôvodu nerovnomerného rozloženia bielizne.</p> <ul style="list-style-type: none"> <li>▶ Nanovo rozložte bielizeň v bubne.</li> </ul> <p><b>Poznámka:</b> Vložte podľa možnosti do bubna spoločne veľké a malé kusy bielizne. Bielizeň rôznej veľkosti sa pri odstreďovaní lepšie rozloží.</p>

<b>Porucha</b>	<b>Príčina a riešenie problémov</b>
Program odstred'ovania sa nespustí.	▶ Spustíte program <b>Spin</b> .
Šumiaci, sípavý zvuk.	Voda sa pod tlakom dostáva do zásuvky na prací prostriedok. ▶ Nejde o chybu – normálny prevádzkový zvuk.
Dlhšie bzučanie pred začatím prania alebo plákania s avivážou.	Inteligentný dávkovací systém dávkuje prací prostriedok alebo aviváž. ▶ Nejde o chybu – normálny prevádzkový zvuk.
Krátke bzučanie po zapnutí spotrebiča.	Inteligentný dávkovací systém vykonáva test funkčnosti. ▶ Nejde o chybu – normálny prevádzkový zvuk.
Hlasné zvuky počas odstred'ovania.	Spotrebič nie je správne vyrovnaný. ▶ Vyrovanie spotrebiča Nožičky spotrebiča nie sú zafixované. ▶ Zafixujte nožičky spotrebiča. Vyrovanie spotrebiča Prepravné poistky nie sú odstránené. ▶ Odstránenie prepravných poistiek
Rapkanie, rachotenie v čerpadle.	Do vypúšťacieho čerpadla sa dostalo cudzie teleso. ▶ → "Čistenie vypúšťacieho čerpadla", <i>Strana 59</i>
Chlívavý, rytmický zvuk nasávania.	Vypúšťacie čerpadlo je aktívne, prací roztok sa odčerpáva. ▶ Nejde o chybu – normálny prevádzkový zvuk.
Vznik záhybov, krčenie.	Otáčky odstred'ovania sú príliš vysoké. ▶ Pri ďalšom praní nastavte nižšie otáčky odstred'ovania. Náplň je príliš veľká. ▶ Pri ďalšom praní zredukujte náplň. Pre daný druh textílií je zvolený nesprávny program. ▶ Vyberte program vhodný na daný druh textílií. → "Programy", <i>Strana 29</i>
Výsledok odstred'ovania nie je uspokojivý. Bielizeň je príliš mokrá/príliš vlhká.	Nastavené sú nízke otáčky odstred'ovania. ▶ Pri ďalšom praní nastavte vyššie otáčky odstred'ovania. ▶ Spustíte program <b>Spin</b> . <b>Easy-Iron</b> je aktivované. ▶ Vyberte program vhodný na daný druh textílií. → "Programy", <i>Strana 29</i> Výpustná rúra alebo odtoková hadica vody je upchatá. ▶ Vyčistite výpustnú rúru a odtokovú hadicu vody.

Porucha	Príčina a riešenie problémov
<p>Výsledok odstreďovania nie je uspokojivý. Bielizeň je príliš mokrá/príliš vlhká.</p>	<p>Odpadová trubica alebo hadica na odtok vody je zalomená alebo zaseknutá.</p> <ul style="list-style-type: none"> <li>▶ Zabezpečte, aby odtoková rúra a odtoková hadica neboli zalomené alebo zacviknuté.</li> </ul>
	<p>Kontrolný systém nevyváženosti prerušil odstreďovanie z dôvodu nerovnomerného rozloženia bielizne.</p> <ul style="list-style-type: none"> <li>▶ Nanovo rozložte bielizeň v bubne.</li> </ul> <p><b>Poznámka:</b> Vložte podľa možnosti do bubna spoločne veľké a malé kusy bielizne. Bielizeň rôznej veľkosti sa pri odstreďovaní lepšie rozloží.</p> <ul style="list-style-type: none"> <li>▶ Spustíte program <b>Spin</b> .</li> </ul>
	<p>Systém riadenia nevyváženosti vyrovnáva nevyváženost' znížením počtu otáčok pri odstreďovaní.</p> <ul style="list-style-type: none"> <li>▶ Nanovo rozložte bielizeň v bubne.</li> </ul> <p><b>Poznámka:</b> Vložte podľa možnosti do bubna spoločne veľké a malé kusy bielizne. Bielizeň rôznej veľkosti sa pri odstreďovaní lepšie rozloží.</p> <ul style="list-style-type: none"> <li>▶ Spustíte program <b>Spin</b> .</li> </ul>
<p>Zvyšky pracieho prostriedku na vlhkej bielizni.</p>	<p>Pracie prostriedky môžu obsahovať vo vode nerozpustní látky, ktoré sa ukladajú na bielizni.</p> <ul style="list-style-type: none"> <li>▶ Spustíte program <b>Rinse</b>.</li> </ul>
	<p>Nevhodný prací prostriedok v dávkovacej nádržke inteligentného dávkovacieho systému.</p> <ol style="list-style-type: none"> <li>1. Skontrolujte, či je použitý prací prostriedok vhodný. → <i>"Pracie a ošetrovacie prostriedky"</i>, Strana 44</li> <li>2. Vyprázdňte dávkovaciu nádržku. → <i>"Čistenie zásuvky na pracie prostriedky"</i>, Strana 57</li> <li>3. Vyčistite dávkovaciu nádržku.</li> <li>4. Nanovo naplňte dávkovaciu nádržku. → <i>"Naplnenie dávkovacieho zásobníka"</i>, Strana 50</li> </ol>
	<p>Základná dávka nie je správne nastavená.</p> <ul style="list-style-type: none"> <li>▶ Keď je aktivované inteligentné dávkovanie, znížte základnú dávku → <i>Strana 51</i>.</li> </ul>
<p>Zvyšky pracieho prostriedku na suchej bielizni.</p>	<p>Pracie prostriedky môžu obsahovať vo vode nerozpustní látky, ktoré sa ukladajú na bielizni.</p> <ul style="list-style-type: none"> <li>▶ Bielizeň po vypraní a vysušení vykefujte.</li> </ul>
	<p>Nevhodný prací prostriedok v dávkovacej nádržke inteligentného dávkovacieho systému.</p>

<b>Porucha</b>	<b>Príčina a riešenie problémov</b>
Zvyšky pracieho prostriedku na suchej bielizni.	<ol style="list-style-type: none"> <li>1. Skontrolujte, či je použitý prací prostriedok vhodný. → "Pracie a ošetrovacie prostriedky", Strana 44</li> <li>2. Vyprázdňte dávkovaciu nádržku. → "Čistenie zásuvky na pracie prostriedky", Strana 57</li> <li>3. Vyčistite dávkovaciu nádržku.</li> <li>4. Nanovo naplňte dávkovaciu nádržku. → "Naplnenie dávkovacieho zásobníka", Strana 50</li> </ol>
	Základná dávka nie je správne nastavená. ▶ Keď je aktivované inteligentné dávkovanie, znížte základnú dávku → Strana 51.
Nedostatočný čistiaci účinok.	<p>Základná dávka nie je správne nastavená.</p> <p>▶ Keď je aktivované inteligentné dávkovanie, nastavte správne základnú dávku → Strana 51.</p> <p>Prací alebo ošetrovací prostriedok v dávkovacej nádržke inteligentného dávkovacieho systému je zhustený.</p> <ol style="list-style-type: none"> <li>1. Skontrolujte, či je použitý prací prostriedok vhodný. → "Pracie a ošetrovacie prostriedky", Strana 44</li> <li>2. Vyprázdňte dávkovaciu nádržku. → "Čistenie zásuvky na pracie prostriedky", Strana 57</li> <li>3. Vyčistite dávkovaciu nádržku.</li> <li>4. Nanovo naplňte dávkovaciu nádržku. → "Naplnenie dávkovacieho zásobníka", Strana 50</li> </ol>
	Nevhodný prací prostriedok v dávkovacej nádržke inteligentného dávkovacieho systému.
	<ol style="list-style-type: none"> <li>1. Skontrolujte, či je použitý prací prostriedok vhodný. → "Pracie a ošetrovacie prostriedky", Strana 44</li> <li>2. Vyprázdňte dávkovaciu nádržku. → "Čistenie zásuvky na pracie prostriedky", Strana 57</li> <li>3. Vyčistite dávkovaciu nádržku.</li> <li>4. Nanovo naplňte dávkovaciu nádržku. → "Naplnenie dávkovacieho zásobníka", Strana 50</li> </ol>
Home Connect nefunguje správne.	Sú možné rôzne príčiny. ▶ Choďte na <a href="http://www.home-connect.com">www.home-connect.com</a> .
Nie je spojenie s domácou sieťou.	Wi-Fi je vypnuté. ▶ → "Aktivovanie Wi-Fi na spotrebiči", Strana 54
	Wi-Fi je aktivované, ale spojenie s domácou sieťou sa nedá uskutočniť.

Porucha	Príčina a riešenie problémov
Nie je spojenie s domácou sieťou.	<ol style="list-style-type: none"> <li>1. Uistite sa, že domáca sieť k dispozícii.</li> <li>2. Nanovo pripojte spotrebič k domácej sieti.               <ul style="list-style-type: none"> <li>→ "Spojenie spotrebiča s domácou sieťou WLAN (Wi-Fi) s funkciou WPS", Strana 51</li> <li>→ "Spojenie spotrebiča s domácou sieťou WLAN (Wi-Fi) bez funkcie WPS", Strana 52</li> </ul> </li> </ol>
Z prírodnej hadice vyteká voda.	<p>Prírodná hadica vody nie je správne/pevne pripojená.</p> <ol style="list-style-type: none"> <li>1. Správne pripojte prírodnú hadicu vody. Pripojenie prírodnej hadice vody</li> <li>2. Utiahnite skrutkový spoj.</li> </ol>
Z odtokovej hadice vyteká voda.	<p>Odtoková hadica vody je poškodená.</p> <ul style="list-style-type: none"> <li>▶ Vymeňte poškodenú odtokovú hadicu vody.</li> </ul> <hr/> <p>Odtoková hadica vody nie je správne pripojená.</p> <ul style="list-style-type: none"> <li>▶ Správne pripojte odtokovú hadicu vody. Spôsoby pripojenia odtoku vody</li> </ul>
V spotrebiči sa vytvára zápach.	<p>Vlhkosť a zvyšky pracích prostriedkov môžu podporovať vznik zápachu.</p> <ul style="list-style-type: none"> <li>▶ → "Čistenie bubna", Strana 57</li> <li>▶ Keď spotrebič nepoužívate, nechajte dvierka a zásuvku na prací prostriedok otvorenú, aby mohla vyschnúť zvyšková voda.</li> </ul>



## 19.1 Núdzové odblokovanie

### Odblokovanie dvierok

**Požiadavka:** Vypúšťacie čerpadlo je prázdne. → *Strana 59*

- 1. POZOR!** Vytekajúca voda môže spôsobiť vecné škody.
- ▶ Neotvárajte dvierka, ak na skle vidíte vodu.

Pomocou náradia potiahnite núdzové odblokovanie smerom nadol a pusťte ho.

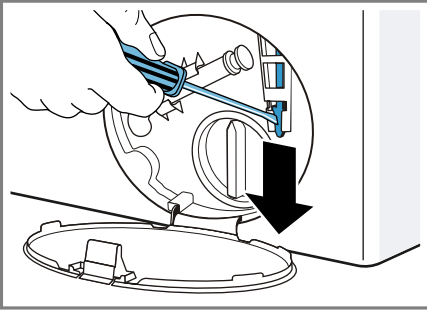

- ✓ Zámok dvierok je odblokovaný.
- 2.** Vložte údržbovú klapku a zapadnutím ju zaistite.
  - 3.** Zatvorte údržbovú klapku.

## 20 Preprava, skladovanie a likvidácia

Zistite, ako váš prístroj pripraví na prepravu a uskladnenie. Dozviete sa tiež, ako zlikvidovať staré spotrebiče.

### 20.1 Demontáž spotrebiča

- 1.** Zatvorte prívod vody.
- 2.** → *"Vyprázdnenie prívodnej hadice vody", Strana 62.*
- 3.** Vypnite spotrebič.
- 4.** Vytiahnite sieťovú zástrčku.

- 5.** Vypustite zvyšný prací roztok.  
→ *"Čistenie vypúšťacieho čerpadla", Strana 59*
- 6.** Odmontujte hadice.
- 7.** Vyprázdnite dávkovacie nádržky.

### 20.2 Vloženie prepravných poistiek

Spotrebič zaistíte pred prepravou prepravnými poistkami, aby ste zabránili škodám.

- 1.** Odstráňte 4 krytky.
  - V prípade potreby použite skrutkovač na odstránenie krytiel.

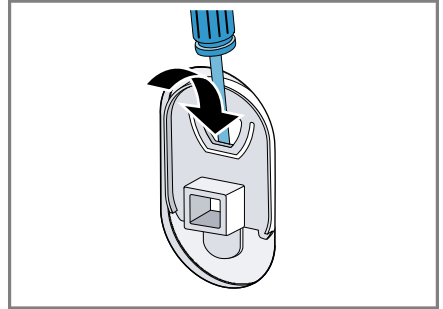

Krytky si odložte.

- 2.** Nasadte 4 objímky.

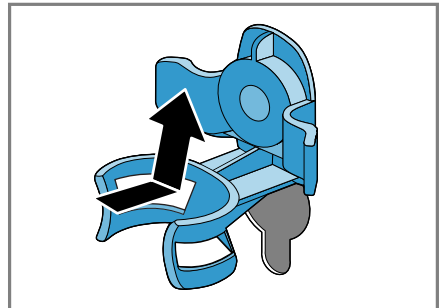

3. Vložte všetky skrutky 4 prepravných poistiek a zľahka ich utiahnite.

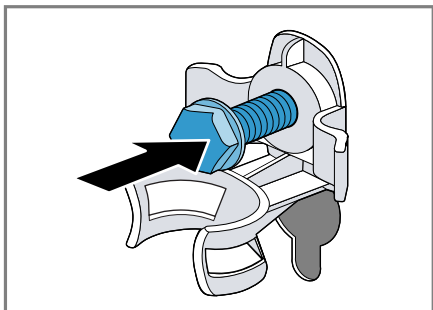

4. Sieťové prírodné vedenie upevnite do držiaka ① a povoľte všetky 4 skrutky prepravných poistiek skrutkovým kľúčom veľkosti 13 ②.

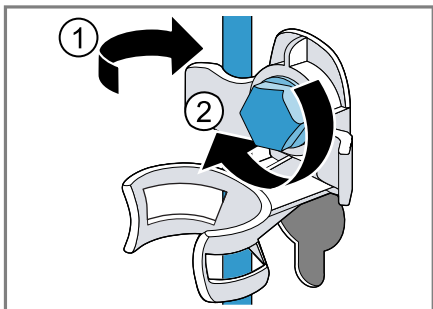

5. Hadicu vložte do držiaka.

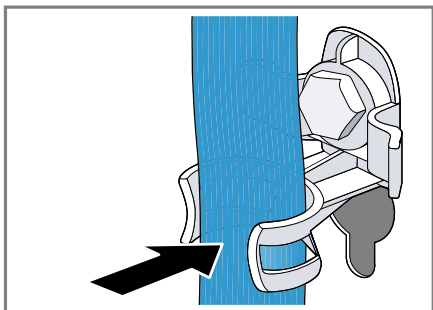

## 20.3 Opätovné uvedenie spotrebiča do prevádzky

- ▶ Odstráňte prepravné poistky.

## 20.4 Likvidácia starého spotrebiča

Ekologickou likvidáciou môžu byť znovu využité cenné suroviny.

### ⚠ VAROVANIE

#### Riziko poškodenia zdravia!

Deti sa môžu zavrieť dovnútra spotrebiča a dostať sa do ohrozenia života.

- ▶ Spotrebič nestavajte za dvere, ktoré blokujú alebo obmedzujú otvorenie dvierok spotrebiča.
- ▶ V prípade spotrebičov, ktoré už došližili, odpojte sieťovú zástrčku sieťového prírodného vedenia, potom odpojte sieťové prírodné vedenie a zničte zámok dvierok spotrebiča tak, aby sa už dvierka nedali zatvoriť.

1. Odpojte sieťovú zástrčku napájacieho kábla.
2. Odrežte napájací kábel.
3. Spotrebič zlikvidujte ekologickým spôsobom.

O aktuálnych spôsoboch likvidácie sa informujte u vášho špecializovaného predajcu alebo u orgánov obecnej, príp. mestskej správy.



Tento spotrebič je označený v súlade s európskou smernicou 2012/19/EÚ o nakladaní s použitými elektrickými a elektronickými za-

riadeniami (waste electrical and electronic equipment - WEEE).

Táto smernica stanoví jednotný európsky (EU) rámec pre spätný odber a recyklovanie použitých zariadení.

## 21 Zákaznícky servis

Ak máte akékoľvek otázky týkajúce sa používania, nedokážete opraviť poruchu na spotrebiči sami alebo ak spotrebič vyžaduje opravu, obráťte sa na náš zákaznícky servis.

Originálne náhradné súčiastky, ktoré sú relevantné pre funkčnosť spotrebiča a spĺňajú nariadenie o ekodizajne, vám poskytnú náš zákaznícky servis v období minimálne 10 rokov od uvedenia spotrebiča na trh v Európskom hospodárskom priestore.

**Poznámka:** Využívanie zákazníckeho servisu je bezplatné v rámci záruky výrobcu.

Podrobné informácie o záručnej lehote a záručných podmienkach vo vašej krajine vám poskytnú zákaznícky servis alebo predajca, prípadne ich nájdete na našom webe.

Keď kontaktujete zákaznícky servis, potrebujete číslo výrobku (E.-Nr.) a výrobné číslo (FD) vášho spotrebiča.

Kontaktné údaje zákazníckeho servisu nájdete v priloženom adresári zákazníckej služby alebo na našej webovej stránke.

### 21.1 Označenie produktu (E-Nr.) a výrobné číslo (FD)

Číslo výrobku (E-Nr.) a výrobné číslo (FD) nájdete na typovom štítku spotrebiča.

Výrobný štítok je umiestnený v závislosti od modelu:

- na vnútornej strane dvierok.
- na vnútornej strane klapky údržby.
- na zadnej strane spotrebiča.

Ak chcete rýchlo vyhľadať údaje o spotrebiči a telefónne číslo zákazníckeho servisu, môžete si údaje poznačiť.

### 21.2 Záruka AQUA STOP

Okrem nárokov na záručné plnenie voči predávajúcemu vyplývajúcim z kúpnej zmluvy a okrem našej záruky výrobcu poskytujeme aj náhradu za nasledujúcich podmienok.

- Ak dôjde vplyvom chyby nášho systému Aqua-Stop ku škodám spôsobeným vodou, nahradíme škody privátnym užívateľom. K zabezpečeniu vodnej bezpečnosti musí byť spotrebič pripojený na elektrickú sieť.
- Záruka platí po celú dobu životnosti spotrebiča.
- Predpokladom nároku na záruku je odborné nainštalovanie a pripojenie spotrebiča s Aqua-Stop podľa nášho návodu; zahŕňa aj odborné nainštalované predĺženie Aqua-Stop (originálne príslušenstvo). Naša záruka sa nevzťahuje na chybné prírodné potrubie alebo armatúry až po prípojku Aqua-Stop na vodovodnom kohútiku.
- Na spotrebiče s Aqua-Stop nie je zásadne nutné počas prevádzky dohliadať, príp. ich potom uzatvorením vodovodného kohútika zaisťiť. Len v prípade dlhšej neprítom-

**sk** Zákaznícky servis

nosti vo vašom byte, napr. niekoľkotýždňovej dovolenky, vodovodný kohútik uzavrite.

## 22 Hodnoty spotreby

Nasledujúce informácie sa uvádzajú podľa nariadenia EÚ o ekodizajne. Uvedené hodnoty pre iné programy ako **eco 40-60** sú iba smernými hodnotami a boli stanovené v nadväznosti na platnú normu EN60456. Automatická funkcia dávkovania bola na tento účel deaktivovaná.

Upozornenie k porovnávacej skúške: deaktivujte automatickú funkciu dávkovania, ibaže by táto funkcia bola predmetom testu.

Program	Náplň (kg)	Čas trvania programu (h:min) <sup>1</sup>	Spotreba energie (kWh/cyklus) <sup>1</sup>	Spotreba vody (l/cyklus) <sup>1</sup>	Maximálna teplota (°C) 5 min <sup>1</sup>	Počet otáčok odstredovania (ot/min) <sup>1</sup>	Zvyšková vlhkosť (%) <sup>1</sup>
eco 40-60 <sup>2</sup>	10,0	3:55	1,200	70,0	40	1600	44,00
eco 40-60 <sup>2</sup>	5,0	2:55	0,650	48,0	33	1600	44,00
eco 40-60 <sup>2</sup>	2,5	2:45	0,330	36,0	25	1600	44,00
bavlna 20 °C	10,0	3:15	0,500	95,0	24	1600	46,00
bavlna 40 °C	10,0	3:36	1,400	95,0	42	1600	46,00
bavlna 60 °C	10,0	3:32	2,150	95,0	60	1600	46,00
bavlna 40 °C + Prewash	10,0	4:14	1,450	105,0	42	1600	46,00
ľahko udržiavateľné 40 °C	4,0	2:29	0,780	58,0	43	1200	30,00
rýchly/mix 40 °C	4,0	1:00	0,650	44,0	41	1600	52,00
vlna  30 °C	2,0	0:41	0,200	40,0	25	800	25,00

<sup>1</sup> Skutočné hodnoty sa môžu líšiť od uvedených hodnôt v závislosti od tlaku vody, tvrdosti vody, prírodnej teploty vody, teploty v miestnosti, druhu, množstva a znečistenia bielizne, použitého pracieho prostriedku, kolísaní v elektrickej sieti a zvolených prídavných funkcií.

<sup>2</sup> Skúšobný program podľa nariadenia EÚ o ekodizajne a nariadenia EÚ o energetickom označovaní na testovanie so studenou vodou (15 °C).

## 23 Technické údaje

Čísla a fakty o vašom spotrebiči nájdete tu.

Výška spotrebiča	85,0 cm
Šírka spotrebiča	60,0 cm
Hĺbka spotrebiča	64,0 cm
Hmotnosť	73 kg <sup>1</sup>
Maximálne množstvo náplne	10,0 kg
Sieťové napätie	220 - 240 V, 50 Hz
⇌ Minimálna poistka inštalácie	10 A
Menovitý výkon	2300 W
Príkion	<ul style="list-style-type: none"> <li>■ Vypnutý stav: 0,10 W</li> <li>■ Nevypnutý stav: 0,50 W</li> <li>■ Čas do nastavenia pohotovostného režimu pri prepojení v sieti (Wi-Fi): 5 min</li> <li>■ Pohotovosť pri zapojení v sieti (Wi-Fi): 1,50 W</li> </ul>
Tlak vody	<ul style="list-style-type: none"> <li>■ Minimálne: 100 kPa (1 bar)</li> <li>■ Maximálne: 1000 kPa (10 bar)</li> </ul>
Dĺžka prívodnej hadice vody	150 cm
Dĺžka odtokovej hadice vody	150 cm

<sup>1</sup> V závislosti od vybavenia spotrebiča

Dĺžka sieťového prívodného vedenia 160 cm

<sup>1</sup> V závislosti od vybavenia spotrebiča

Tento produkt obsahuje svetelné zdroje triedy energetickej účinnosti F. Svetelné zdroje sú dostupné ako náhradný diel a vymieňať ho môže len na to vyškolený personál. Ďalšie informácie o vašom modeli nájdete na internete na <https://eprel.ec.europa.eu/><sup>1</sup>. Táto webová adresa je prepojená na oficiálnu produktovú databázu EÚ EPREL, ktorej webová adresa v čase tlače ešte nebola zverejnená. Prosím, postupujte podľa pokynov na vyhľadávanie modelu. Identifikácia modelu vyplýva zo znakov pred pomlčkou čísla výrobku (E-Nr.) na výrobnom štítku. Alternatívne nájdete identifikáciu modelu aj v prvom riadku energetickeho štítku EÚ.

## 24 Vyhlásenie o zhode

Spoločnosť Robert Bosch Hausgeräte GmbH týmto vyhlasuje, že spotrebič s funkciou Home Connect spĺňa základné požiadavky a ostatné príslušné ustanovenia smernice 2014/53/EU. Podrobné RED vyhlásenie o zhode nájdete na internete na [www.bosch-home.com](http://www.bosch-home.com) na produktovej stránke vášho spotrebiča medzi doplnkovými dokumentmi.



Pásmo 2,4 GHz: max. 100 mW  
Pásmo 5 GHz: max. 100 mW

<sup>1</sup> Platí len pre krajiny v Európskom hospodárskom priestore



BE	BG	CZ	DK	DE	EE	IE	EL
ES	FR	HR	IT	CY	LV	LT	LU
HU	MT	NL	AT	PL	PT	RO	SI
SK	FI	SE	UK	NO	CH	TR	

5 GHz WLAN (Wi-Fi): len na použitie vo vnútorných priestoroch.



## Thank you for buying a Bosch Home Appliance!

Register your new device on MyBosch now and profit directly from:

- **Expert tips & tricks for your appliance**
- **Warranty extension options**
- **Discounts for accessories & spare-parts**
- **Digital manual and all appliance data at hand**
- **Easy access to Bosch Home Appliances Service**

Free and easy registration – also on mobile phones:

**[www.bosch-home.com/welcome](http://www.bosch-home.com/welcome)**



## Looking for help? You'll find it here.

Expert advice for your Bosch home appliances, help with problems or a repair from Bosch experts.

Find out everything about the many ways Bosch can support you:

**[www.bosch-home.com/service](http://www.bosch-home.com/service)**

Contact data of all countries are listed in the attached service directory.

**Robert Bosch Hausgeräte GmbH**

Carl-Wery-Straße 34

81739 München

GERMANY

[www.bosch-home.com](http://www.bosch-home.com)



**9001557589** (010322)

sk