



**BOSCH**



Register your  
new device on  
MyBosch now and  
get free benefits:  
[bosch-home.com/  
welcome](https://www.bosch-home.com/welcome)

# Pračka

**WAX32EH0BY**

**[cs]** Návod k obsluze a pokyny  
k instalaci

# Obsah

<b>1 Bezpečnost.....</b>	<b>4</b>	<b>10 Před prvním použitím .....</b>	<b>41</b>
1.1 Všeobecné pokyny .....	4	10.1 Spuštění praní bez prádla .....	41
1.2 Použití k určenému účelu .....	4	<b>11 Prádlo.....</b>	<b>42</b>
1.3 Omezení okruhu uživatelů .....	4	11.1 Příprava prádla .....	42
1.4 Bezpečná instalace .....	5	11.2 Třídění prádla .....	43
1.5 Bezpečné použití .....	7	11.3 Stupně zašpinění .....	43
1.6 Bezpečné čištění a bezpečná údržba .....	9	11.4 Značky pro údržbu na vosačkách .....	43
<b>2 Zabránění věcným škodám .....</b>	<b>10</b>	<b>12 Prací a ošetrovací prostředky .....</b>	<b>44</b>
<b>3 Ochrana životního prostředí a úspora.....</b>	<b>11</b>	12.1 Doporučené prací prostředky .....	44
3.1 Likvidace obalu .....	11	12.2 Dávkování pracích prostředků .....	44
3.2 Úspora energie a zdrojů .....	11	<b>13 Základní ovládání .....</b>	<b>45</b>
3.3 Režim šetření energie .....	11	13.1 Zapnutí spotřebiče .....	45
<b>4 Instalace a připojení.....</b>	<b>12</b>	13.2 Nastavení programu .....	46
4.1 Vybalení spotřebiče .....	12	13.3 Přízpůsobení nastavení programu .....	46
4.2 Rozsah dodávky .....	13	13.4 Uložení nastavení programu .....	46
4.3 Požadavky na místo instalace .....	13	13.5 Vložení prádla .....	47
4.4 Odstranění přepravních pojistek .....	14	13.6 Naplnění pracího prostředku a ošetrovacího prostředku .....	47
4.5 Odstranění přepravních vzpěr .....	15	13.7 Spuštění programu .....	47
4.6 Připojení spotřebiče .....	16	13.8 Namáčení prádla .....	48
4.7 Vyrovnání spotřebiče .....	17	13.9 Přidání prádla .....	48
4.8 Připojení spotřebiče k elektrickému proudu .....	18	13.10 Zrušení programu .....	48
<b>5 Seznámení .....</b>	<b>19</b>	13.11 Pokračování programu při nastavení stop po máchání .....	48
5.1 Spotřebič .....	19	13.12 Vyjmutí prádla .....	48
5.2 Násypka na prací prostředky ...	20	13.13 Vypnutí spotřebiče .....	49
5.3 Ovládací prvky .....	20	<b>14 Dětský zámek .....</b>	<b>49</b>
5.4 Logika ovládání .....	20	14.1 Aktivace dětského zámku .....	49
<b>6 Displej .....</b>	<b>22</b>	14.2 Deaktivace dětského zámku .....	49
<b>7 Tlačítka .....</b>	<b>26</b>		
<b>8 Programy .....</b>	<b>29</b>		
<b>9 Příslušenství.....</b>	<b>41</b>		

<b>15 Inteligentní dávkovací systém</b> .....	<b>49</b>	18.7 Čištění odtokové hadice u sifonu.....	61
15.1 Naplnění dávkovacího zásobníku.....	49	18.8 Čištění sítka v přívodu vody ...	62
15.2 Obsah dávkovacího zásobníku.....	50	<b>19 Odstranění poruch</b> .....	<b>63</b>
15.3 Základní dávkovací množství .....	50	<b>20 Přeprava, uskladnění a likvidace</b> .....	<b>72</b>
<b>16 Home Connect</b> .....	<b>50</b>	20.1 Demontáž spotřebiče .....	72
16.1 Spojení spotřebiče s domácí sítí WLAN (Wi-Fi) pomocí funkce WPS .....	51	20.2 Nasazení přepravních pojistek.....	72
16.2 Spojení spotřebiče s domácí sítí WLAN (Wi-Fi) bez funkce WPS .....	51	20.3 Opětovné uvedení spotřebiče do provozu .....	73
16.3 Připojení spotřebiče k aplikaci Home Connect.....	52	20.4 Likvidace starého spotřebiče.....	73
16.4 Spojení spotřebiče s řízením energie.....	52	<b>21 Zákaznický servis</b> .....	<b>74</b>
16.5 Aktivace Wi-Fi na spotřebiči ...	53	21.1 Označení produktu (E-č.) a výrobní číslo (FD) .....	74
16.6 Deaktivace Wi-Fi na spotřebiči .....	53	21.2 Záruka AQUA-STOP .....	74
16.7 Aktualizace softwaru .....	53	<b>22 Hodnoty spotřeby</b> .....	<b>76</b>
16.8 Resetování síťových nastavení spotřebiče .....	54	<b>23 Technické údaje</b> .....	<b>77</b>
16.9 Vzdálená diagnostika .....	54	<b>24 Prohlášení o shodě</b> .....	<b>77</b>
16.10 Ochrana údajů.....	54		
<b>17 Základní nastavení</b> .....	<b>54</b>		
17.1 Přehled základních nastavení .....	54		
17.2 Změna základních nastavení .....	55		
<b>18 Čištění a ošetřování</b> .....	<b>56</b>		
18.1 Tipy pro údržbu spotřebiče ....	56		
18.2 Čištění bubnu .....	56		
18.3 Čištění násypky na prací prostředky .....	56		
18.4 Odvápňení .....	58		
18.5 Čištění čerpadla .....	58		
18.6 Čištění otvoru v gumové manžetě.....	61		



# 1 Bezpečnost

Dodržujte následující bezpečnostní pokyny.

## 1.1 Všeobecné pokyny



- Pečlivě si přečtěte tento návod.
- Uschovejte návod a také informace o výrobku pro pozdější použití nebo pro následujícího majitele.
- V případě poškození při přepravě spotřebič nepřipojujte.

## 1.2 Použití k určenému účelu

Spotřebič používejte pouze pro:

- k praní textilu vhodného pro praní v pračce a ručně prané vlny podle etikety doporučující péči.
- s vodou z vodovodu a obvyklými pracími a ošetřovacími prostředky vhodnými pro pračky.
- pro soukromé použití v domácnosti a v uzavřených místnostech domova.
- do maximální nadmořské výšky 4000 m nad mořem.

## 1.3 Omezení okruhu uživatelů

Tento spotřebič mohou používat děti starší 8 let a osoby s omezenými fyzickými, senzorickými nebo duševními schopnostmi nebo s nedostatečnými zkušenostmi a/nebo znalostmi, pokud jsou pod dohledem nebo byly instruovány o bezpečném použití spotřebiče a pochopily z toho vyplývající nebezpečí.

Děti si nesmí se spotřebičem hrát.

Čištění a údržbu spotřebiče nesmí provádět děti bez dozoru.

Děti mladší 3 let a domácí zvířata udržujte mimo dosah spotřebiče.

## 1.4 Bezpečná instalace

Při instalaci spotřebiče dodržujte bezpečnostní pokyny.

### **⚠ VÝSTRAHA – Nebezpečí úrazu elektrickým proudem!**

Neodborné instalace jsou nebezpečné.

- ▶ Spotřebič zapojujte a používejte pouze v souladu s údaji na typovém štítku.
- ▶ Spotřebič zapojujte do sítě střídavého proudu jen pomocí předpisově instalované zásuvky s uzemněním.
- ▶ Systém ochranných vodičů elektrické domovní instalace musí být instalován podle předpisů. Instalace musí mít dostatečně velký průřez vodičů.
- ▶ Při použití proudového chrániče používejte pouze typ se značkou .
- ▶ Spotřebič nikdy nenapájejte prostřednictvím externího spínacího zařízení, např. časového spínače nebo dálkového ovládání.
- ▶ Pokud je spotřebič vestavěný, musí být síťová zástrčka síťového kabelu volně přístupná, nebo pokud není volný přístup možný, musí se do stávající elektrické instalace nainstalovat jistič všech pólů podle předpisů pro instalaci.
- ▶ Při instalaci spotřebiče dbejte na to, aby nedošlo k sevření nebo poškození síťového kabelu.

Poškozená izolace síťového kabelu je nebezpečná.

- ▶ Zajistěte, aby se síťový kabel nikdy nedostal do kontaktu s horkými částmi spotřebiče nebo zdroji tepla.
- ▶ Zajistěte, aby se síťový kabel nikdy nedostal do kontaktu s ostrými rohy nebo hranami.
- ▶ Síťový kabel nikdy nelámejte, nestlačujte a neprovádějte na něm změny.

### **⚠ VÝSTRAHA – Nebezpečí požáru!**

Použití prodlouženého síťového kabelu a neschválených adaptérů je nebezpečné.

- ▶ Nepoužívejte prodlužovací kabely ani rozbočky.
- ▶ Je-li síťový kabel příliš krátký, kontaktujte zákaznický servis.
- ▶ Používejte pouze adaptéry schválené výrobcem.

### **⚠ VÝSTRAHA – Nebezpečí zranění!**

Velká hmotnost spotřebiče může při zvedání způsobit poranění.

- ▶ Spotřebič sami nezvedejte.

Je-li tento spotřebič nesprávně instalován v jednotce praní a sušení, může instalovaný spotřebič spadnout.

- ▶ Sušičku stavte na pračku výhradně se spojovací soupravou výrobce sušičky. Jiný způsob instalace není přípustný.
- ▶ Pokud výrobce sušičky nenabízí vhodnou spojovací soupravu, neinstalujte spotřebič v jednotce praní a sušení.
- ▶ V jednotce praní a sušení neinstalujte spotřebiče různých výrobců a s různou hloubkou a šířkou.
- ▶ Jednotku praní a sušení nestavte na podstavec, spotřebiče se mohou překlopit.

### **⚠ VÝSTRAHA – Nebezpečí udušení!**

Děti si mohou obalový materiál přetáhnout přes hlavu nebo se do něj zamotat a udusit se.

- ▶ Obalový materiál uchovávejte mimo dosah dětí.
- ▶ Nedovolte dětem, aby si hrály s obalovým materiálem.

### **⚠ POZOR – Nebezpečí zranění!**

Spotřebič může při provozu vibrovat nebo se může pohybovat.

- ▶ Spotřebič umístěte na čistou, rovnou a pevnou plochu.
- ▶ Vyrovnajte spotřebič pomocí nožiček a vodováhy.

Při nesprávně vedených hadicích a elektrických kabelech hrozí nebezpečí zakopnutí.

- ▶ Hadice a elektrické kabely ved'te tak, aby nehrozilo nebezpečí zakopnutí.

Pokud byste pohybovali spotřebičem za vyčnívající součásti, např. dvířka, mohou se tyto součásti ulomit.

- ▶ Nepohybujte spotřebičem za vyčnívající součásti.

### **⚠ POZOR – Nebezpečí pořezání!**

Ostré hrany spotřebiče mohou při dotknutí způsobit řezná poranění.

- ▶ Nedotýkejte se ostrých hran spotřebiče.
- ▶ Při instalaci a přepravě spotřebiče noste ochranné rukavice.

## 1.5 Bezpečné použití

### **⚠ VÝSTRAHA – Nebezpečí úrazu elektrickým proudem!**

Poškozený spotřebič nebo poškozený síťový kabel je nebezpečný.

- ▶ V žádném případě nepoužívejte poškozený spotřebič.
- ▶ Při odpojování spotřebiče z elektrické sítě nikdy netahejte za síťový kabel. Vždy tahejte za síťovou zástrčku síťového kabelu.
- ▶ Pokud je spotřebič nebo síťový kabel poškozený, ihned odpojte síťovou zástrčku ze zásuvky nebo vypněte pojistku v pojistkové skřínce a zavřete přívod vody.
- ▶ Kontaktujte zákaznický servis. → *Strana 74*

Pronikající vlhkost může způsobit úraz elektrickým proudem.

- ▶ Spotřebič používejte pouze v uzavřených místnostech.
- ▶ Spotřebič nikdy nevystavujte velkému teplu a vlhkosti.
- ▶ Při čištění spotřebiče nepoužívejte parní nebo vysokotlaké čističe, hadice nebo sprchy.

### **⚠ VÝSTRAHA – Nebezpečí poškození zdraví!**

Ve spotřebiči se mohou zavřít děti a dostat se tak do ohrožení života.

- ▶ Spotřebič neumísťujte za dveře, které blokují nebo brání otvírání dvířek spotřebiče.
- ▶ U starých spotřebičů odpojte síťovou zástrčku síťového kabelu, poté síťový kabel přestříhnete a zničte zámek dvířek spotřebiče tak, aby se dvířka spotřebiče nedaly zavřít.

### **⚠ VÝSTRAHA – Nebezpečí udušení!**

Děti mohou vdechnout nebo spolknout malé části a udusit se.

- ▶ Malé části uchovávejte mimo dosah dětí.
- ▶ Nedovolte dětem, aby si hrály s malými částmi.

### **⚠ VÝSTRAHA – Nebezpečí otravy!**

Prací a ošetřovací prostředky mohou při požití způsobit otravu.

- ▶ Při polknutí z nedopatření vyhledejte lékařskou pomoc.
- ▶ Prací a ošetřovací prostředky uchovávejte tak, aby k nim neměly přístup děti.

### **⚠ VÝSTRAHA – Nebezpečí výbuchu!**

Pokud jste na prádlo předem použili čisticí prostředky obsahující rozpouštědla, může ve spotřebiči způsobit výbuch.

- ▶ Předem ošetřené prádlo před praním důkladně vymáchejte ve vodě.

### **⚠ POZOR – Nebezpečí zranění!**

Pokud byste si na spotřebič stoupali, může prasknout krycí deska.

- ▶ Nestoupejte si na spotřebič.

Pokud byste si sedali na otevřená dvířka nebo se o ně opírali, může se spotřebič převrhnout.

- ▶ Nesedejte si na dvířka spotřebiče ani se o ně neopírejte.

- ▶ Na dvířka spotřebiče nepokládejte žádné předměty.

Při sáhnutí do točícího se bubnu může dojít k poranění rukou.

- ▶ Než budete sahat do bubnu, počkejte, dokud se úplně nezastaví.

### **⚠ POZOR – Nebezpečí popálení!**

Sklo dvířek spotřebiče je při praní s vysokými teplotami horké.

- ▶ Nedotýkejte se horkých dvířek spotřebiče.

- ▶ Zabraňte přístupu dětem k horkým dvířkům spotřebiče.

### **⚠ POZOR – Nebezpečí opaření!**

Prací roztok je při praní s vysokými teplotami horký.

- ▶ Nedotýkejte se horkého pracího roztoku.

### **⚠ POZOR – Nebezpečí chemického popálení!**

Při otevření násypky na prací prostředky může ze spotřebiče vystříknout prací prostředek a ošetřovací prostředek. Kontakt s očima nebo pokožkou může způsobit podráždění.

- ▶ Při kontaktu s pracími nebo ošetřovacími prostředky důkladně vypláchněte oči nebo opláchněte pokožku čistou vodou.
- ▶ Při polknutí z nedopatření vyhledejte lékařskou pomoc.
- ▶ Prací a ošetřovací prostředky uchovávejte tak, aby k nim neměly přístup děti.



## 1.6 Bezpečné čištění a bezpečná údržba

Při čištění a údržbě spotřebiče dodržujte bezpečnostní pokyny.

### **⚠ VÝSTRAHA – Nebezpečí úrazu elektrickým proudem!**

Neodborné opravy jsou nebezpečné.

- ▶ Opravy spotřebiče smí provádět pouze odborný personál, který je k tomu vyškolený.
- ▶ K opravě spotřebiče se smí používat pouze originální náhradní díly.
- ▶ Pokud je síťový kabel tohoto spotřebiče poškozený, musí ho vyměnit výrobce, jeho zákaznický servis nebo podobně kvalifikovaná osoba, aby se zabránilo ohrožení.

Pronikající vlhkost může způsobit úraz elektrickým proudem.

- ▶ Při čištění spotřebiče nepoužívejte parní nebo vysokotlaké čističe, hadice nebo sprchy.

### **⚠ VÝSTRAHA – Nebezpečí zranění!**

Používání neoriginálních náhradních dílů a neoriginálního příslušenství je nebezpečné.

- ▶ Používejte pouze originální náhradní díly a originální příslušenství výrobce.

### **⚠ VÝSTRAHA – Nebezpečí otravy!**

Při používání čisticích prostředků obsahujících rozpouštědla mohou vznikat jedovaté výpary.

- ▶ Nepoužívejte čisticí prostředky obsahující rozpouštědla.

## 2 Zabránění věcným škodám

Dodržujte tyto pokyny, abyste zabránili věcným škodám a poškození spotřebiče.

### POZOR!

Nesprávné dávkování aviváže, pracích prostředků, ošetrovacích prostředků a čisticích prostředků může zhoršit funkci spotřebiče.

- ▶ Dodržujte dávkování doporučené výrobcem.

Překročení maximálního množství prádla zhoršuje funkci spotřebiče.

- ▶ Dodržujte a nepřekračujte maximální množství prádla pro každý program.

→ "Programy", Strana 29

Spotřebič je při přepravě zajištěný přepravními pojistkami. Neodstraněné přepravní pojistky mohou způsobit věcné škody a poškození spotřebiče.

- ▶ Před uvedením do provozu úplně odstraňte všechny přepravní pojistky a uschovejte je.
- ▶ Před každou přepravou kompletně namontujte všechny přepravní pojistky, abyste zabránili poškození při přepravě.

Nesprávné připojení přívodní hadice může způsobit věcné škody.

- ▶ Šroubení na přívodu vody ručně utáhněte.
- ▶ Přívodní hadici připojte k vodovodnímu kohoutku pokud možno přímo bez dalších spojovacích prvků, jako adaptéru, prodloužení, ventilu a podobně.
- ▶ Dbejte na to, aby bylo těleso ventilu přívodní hadice namontované tak, aby bylo chráněné před dotykem a nemohly na něj působit žádné vnější síly.
- ▶ Dbejte na to, aby vnitřní průměr vodovodního kohoutku činil minimálně 17 mm.

- ▶ Dbejte na to, aby délka závitů na přípojce k vodovodnímu kohoutku činila minimálně 10 mm.

Příliš nízký nebo příliš vysoký tlak vody může zhoršit funkci spotřebiče.

- ▶ Zajistěte, aby byl tlak v přívodu vody minimálně 100 kPa (1 bar) a maximálně 1 000 kPa (10 bar).
- ▶ Pokud tlak vody překročí uvedenou maximální hodnotu, musí se mezi přípojku pitné vody a hadicovou sadu spotřebiče nainstalovat redukční ventil.
- ▶ Nepřipojujte spotřebič k baterii beztlakého bojleru.

Pozměněné nebo poškozené vodní hadice mohou způsobit věcné škody a poškození spotřebiče.

- ▶ Vodní hadice nikdy nelámejte, nestlačujte, neměňte nebo neprořízněte.
- ▶ Používejte pouze dodané vodní hadice nebo originální náhradní hadice.
- ▶ Použité vodní hadice nikdy znovu nepoužívejte.

Používání spotřebiče se znečištěnou nebo příliš horkou vodou může způsobit věcné škody.

- ▶ Spotřebič používejte výhradně se studenou vodou z vodovodu.

Nevhodné čisticí prostředky mohou poškodit povrchy spotřebiče.

- ▶ Nepoužívejte agresivní nebo abrazivní čisticí prostředky.
- ▶ Nepoužívejte čisticí prostředky s vysokým obsahem alkoholu.
- ▶ Nepoužívejte tvrdé drátěnky nebo houbičky.
- ▶ Spotřebič čistěte pouze vodou a měkkým vlhkým hadrem.
- ▶ Při kontaktu se spotřebičem ihned odstraňte všechny zbytky pracích prostředků, sprejů nebo jiné zbytky.

## 3 Ochrana životního prostředí a úspora

### 3.1 Likvidace obalu

Obalový materiál je ekologický a lze ho recyklovat.

- ▶ Jednotlivé složky likvidujte rozdělené podle druhů.

### 3.2 Úspora energie a zdrojů

Při dodržování těchto upozornění spotřebuje váš spotřebič méně proudu a vody.

Používejte programy s nízkými teplotami a delší dobou praní a využijete maximální množství prádla

→ *Strana 29.*

- ✓ Spotřeba energie a vody je neefektivnější.

Používejte úsporné nastavení programů.

- ✓ Když přizpůsobíte nastavení pro některý program, na displeji se zobrazí očekávaná spotřeba.

Prací prostředky dávkujte → *Strana 44* podle stupně zašpinění prádla.

- ✓ Na mírné až normální zašpinění stačí menší množství pracího prostředku. Dodržujte dávkování doporučené výrobcem pracího prostředku.

U mírně a normálně zašpiněného prádla snižte teplotu praní.

- ✓ Při nižších teplotách spotřebovává spotřebič méně energie. Na mírné až normální zašpinění stačí i nižší teploty, než je uvedeno na visače prádla.

Pokud se má prádlo poté sušit v sušičce, nastavte maximální rychlost odstředování.

- ✓ Při sušším prádle se zkracuje doba trvání programu při sušení a snižuje se spotřeba energie. Při vyšší rychlosti odstředování se snižuje zbývající vlhkost prádla a zvuky odstředování jsou hlasitější.

Prádlo perte bez předpírky.

- ✓ Při praní s předpírkou se prodlužuje doba trvání programu a zvyšuje se spotřeba energie a vody.

Spotřebič je vybavený množstevní automatikou.

- ✓ Množstevní automatika optimálně přizpůsobuje spotřebu vody a dobu trvání programu podle druhu a množství prádla.

Spotřebič je vybavený aquasenzorem.

- ✓ Aquasenzor kontroluje během máchání stupeň zakalení máchací vody a odpovídajícím způsobem přizpůsobuje dobu trvání a počet máchacích cyklů.

### 3.3 Režim šetření energie

Když delší dobu neprovedete žádné kroky ovládání, spotřebič se automaticky přepne do režimu úspory energie. Všechny ukazatele zhasnou a bliká **Start / Reload** .

Režim úspory energie se ukončí, když provedete nějaký krok ovládání spotřebiče, např. otevřete nebo zavřete dvířka.

Když delší dobu neprovedete v režimu úspory energie žádné kroky ovládání, spotřebič se automaticky vypne.

**Poznámka:** Pokud je aktivovaná Wi-Fi, spotřebič se automaticky nevypne.

---

## 4 Instalace a připojení

### 4.1 Vybalení spotřebiče

**Poznámka:** Pro bezpečné používání spotřebiče dodržujte informace týkající se bezpečnosti → *Strana 4* a zabránění škodám → *Strana 10*.

#### **POZOR!**

Předměty, které nejsou určeny pro provoz ve spotřebiči a které zůstanou v bubnu, mohou způsobit věcné škody a poškození spotřebiče.

- ▶ Před provozem tyto předměty a dodané příslušenství odstraňte z bubnu.

1. Ze spotřebiče odstraňte veškerý obalový materiál a ochranné kryty.

Pro ekologickou likvidaci obalového materiálu sledujte informace na téma

→ *"Likvidace obalu", Strana 11.*

2. Zkontrolujte spotřebič, zda se na něm nevyskytují viditelná poškození.
3. Otevřete dvířka.  
→ *"Základní ovládání", Strana 45*
4. Vyjměte z bubnu příslušenství.
5. Zavřete dvířka.

## 4.2 Rozsah dodávky

Po vybalení zkontrolujte všechny díly na poškození vzniklá při přepravě a jejich kompletnost.

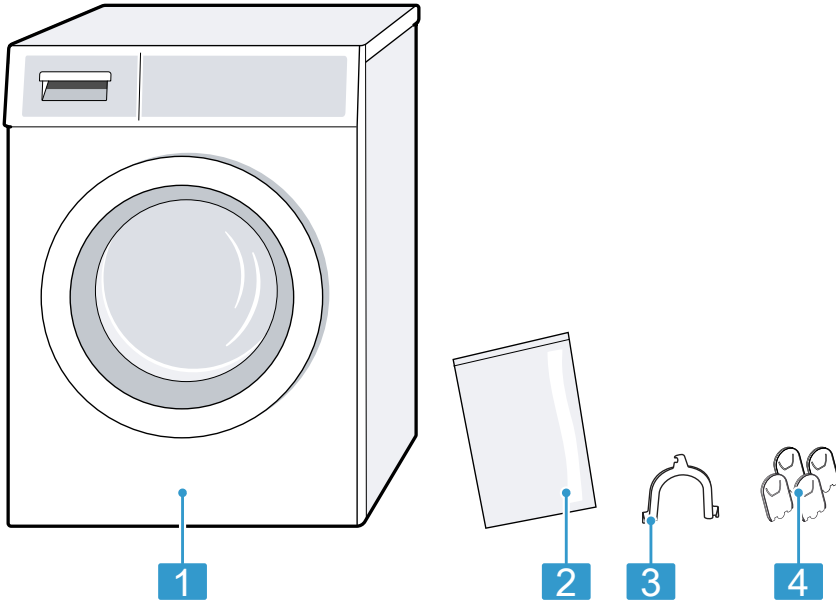

- |   |                                     |
|---|-------------------------------------|
| 1 | Pračka                              |
| 2 | Průvodní doklady                    |
| 3 | Koleno pro uchycení odtokové hadice |
| 4 | Krytky                              |

## 4.3 Požadavky na místo instalace

**Poznámka:** Pro bezpečné používání spotřebiče dodržujte informace týkající se bezpečnosti → *Strana 4* a zabránění škodám → *Strana 10*.

- ⚠ VÝSTRAHA**  
**Nebezpečí úrazu elektrickým proudem!**  
 Spotřebič obsahuje díly pod napětím. Dotýkání se dílů pod napětím je nebezpečné.  
 ► Nepoužívejte spotřebič bez krycí desky.

- ⚠ VÝSTRAHA**  
**Nebezpečí zranění!**  
 Při provozu na podstavci se spotřebič může převrhnout.  
 ► Před uvedením do provozu bezpodmínečně upevněte nožičky spotřebiče příchytkami → *Strana 41* od výrobce.

## POZOR!

Pokud se spotřebič nainstaluje v prostorech s nebezpečím mrazu nebo venku, může zmrzlá zbytková voda spotřebič poškodit a zmrzlé hadice se mohou roztrhnout nebo prasknout.

- ▶ Neinstalujte a nepoužívejte spotřebič v prostorech s nebezpečím mrazu nebo venku.

U spotřebiče byl před vyexportováním ze závodu proveden funkční test a může obsahovat zbytkovou vodu. Když se spotřebič nakloní o více než 40°, může tato zbytková voda vytect.

- ▶ Spotřebič naklánějte opatrně.

Místo instalace	Požadavky
-----------------	-----------

Na podstavci

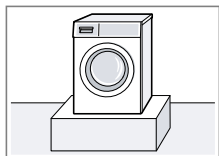

Upevněte spotřebič pomocí příchytek → *Strana 41*.

Na podlaze nad stropem z dřevěných trámů

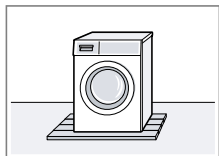

Spotřebič postavte na voděodolnou dřevěnou desku, která je pevně přišroubovaná k podlaze. Dřevěná deska by měla mít tloušťku minimálně 30 mm.

V kuchyňské lince

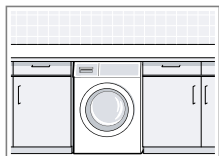

- Je nutná šířka výklenku 60 cm.
- Spotřebič instalujte pouze pod souvislou pracovní desku, která je pevně spojená se sousedními skříňkami.

Místo instalace	Požadavky
U stěny	Dbejte na to, abyste hadice neuskřípli mezi stěnou a spotřebičem.

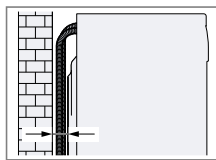

## 4.4 Odstranění přepravních pojistek

Spotřebič je při přepravě zajištěný na zadní straně přepravními pojistkami.

### Poznámky

- Pro bezpečné používání spotřebiče dodržujte informace týkající se bezpečnosti → *Strana 4* a zabránění škodám → *Strana 10*.
- Přepravní pojistky, šrouby a objímky uschovejte pro pozdější přepravu → *Strana 72*.

1. Hadice vyjměte z držáků.

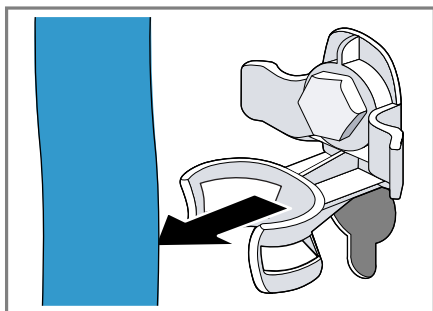

2. Všechny šrouby 4 přepravních pojistek povolte šroubovákem vel. 13 ① a odstraňte je ②.

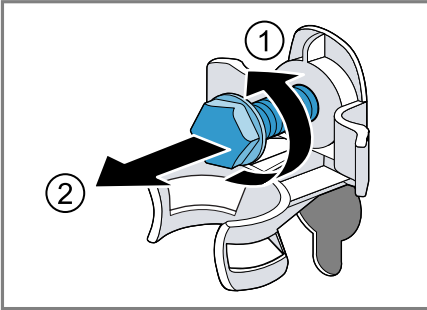

3. Síťový kabel vyjměte z držáku.

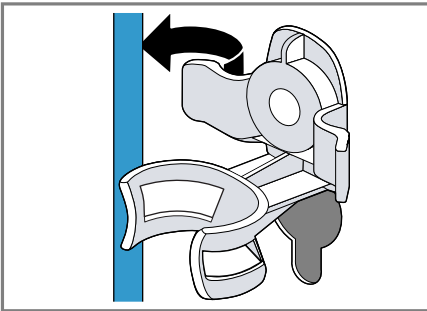

4. Odstraňte 4 objímky.

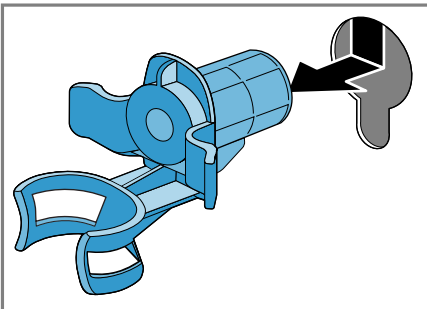

5. Nasadte 4 krytky.

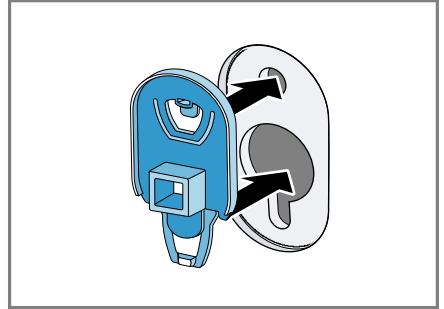

6. Zatlačte 4 krytky dolů.

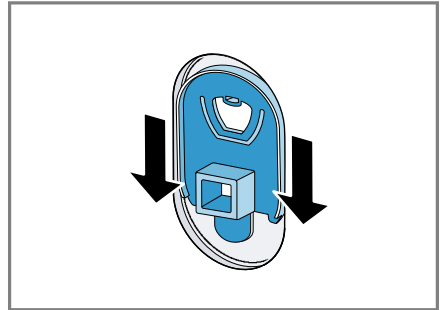

#### 4.5 Odstranění přepravních vzpěr

**Poznámka:** Pro bezpečné používání spotřebiče dodržujte informace týkající se bezpečnosti → *Strana 4* a zabránění škodám → *Strana 10*.

## cs Instalace a připojení

1. Šroubovákem T20 povolte a odstraňte šrouby svislých přepravních vzpěr.

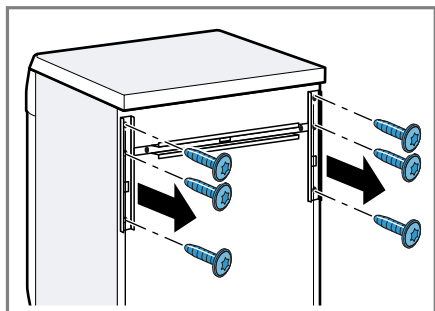

2. Odstraňte přepravní vzpěry.

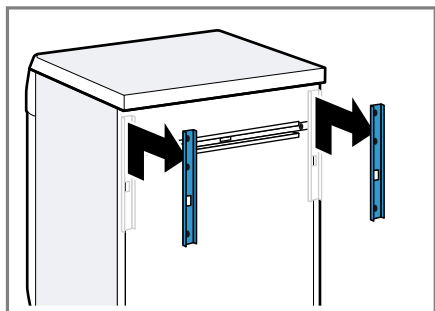

3. Šroubovákem T20 povolte a odstraňte šrouby vodorovné přepravní vzpěry.

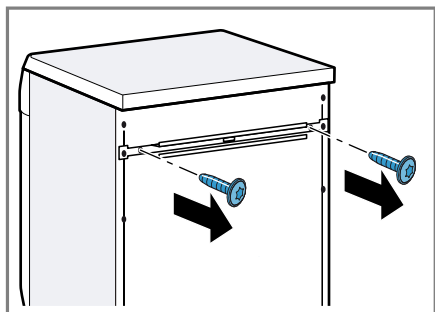

4. Odstraňte přepravní vzpěru.

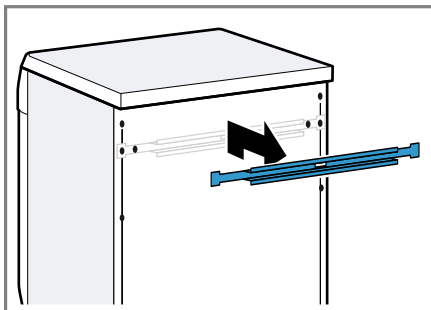

## 4.6 Připojení spotřebiče

### Připojení přívodní hadice

**Poznámka:** Pro bezpečné používání spotřebiče dodržujte informace týkající se bezpečnosti → *Strana 4* a zabránění škodám → *Strana 10*.

### **⚠ VÝSTRAHA** Nebezpečí úrazu elektrickým proudem!

Spotřebič obsahuje díly pod napětím. Dotýkání se dílů pod napětím je nebezpečné.

- Elektrický ventil Aquastop neponořujte do vody.

1. Přívodní hadici připojte k přívodu vody (26,4 mm = 3/4").

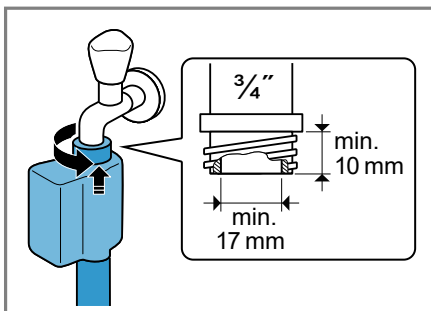

2. Opatrně otevřete přívod vody a zkontrolujte těsnost připojovacích míst.



## Způsoby připojení odtoku vody

Tyto informace vám pomůžou připojit spotřebič k odtoku vody.

**Poznámka:** Pro bezpečné používání spotřebiče dodržujte informace týkající se bezpečnosti → *Strana 4* a zabránění škodám → *Strana 10*.

### POZOR!

Při odčerpávání je odtoková hadice pod tlakem a může se z místa připojení uvolnit.

- ▶ Zajistěte odtokovou hadici proti neúmyslnému uvolnění.

**Poznámka:** Dodržujte požadovanou výšku odčerpávání.  
Maximální výška odčerpávání činí 100 cm.

Odtok do sifonu

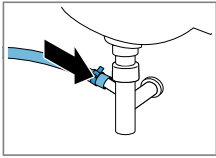

Zajistěte místo připojení hadicovou sponou (24–40 mm).

Odtok do umyvadla

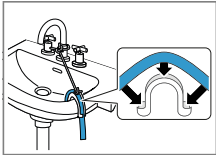

Odtokovou hadici zafixujte pomocí kolena a zajistěte ji.

Odtok do plastové trubky s pryžovým hrdlem nebo do odtokového otvoru v podlaze

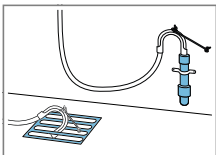

Odtokovou hadici zafixujte pomocí kolena a zajistěte ji.

## 4.7 Vyrovnání spotřebiče

Pro snížení hlučnosti a vibrací a zabránění posouvání spotřebiče spotřebič správně vyrovnajte.

**Poznámka:** Pro bezpečné používání spotřebiče dodržujte informace týkající se bezpečnosti → *Strana 4* a zabránění škodám → *Strana 10*.

1. Pojistné matice povolte klíčem vel. 17 ve směru hodinových ručiček.

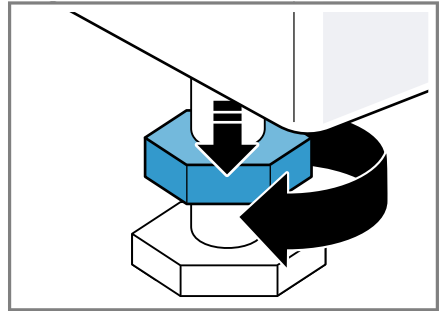

2. Pro vyrovnání spotřebiče otáčejte nožičkami spotřebiče. Vyrovnání zkontrolujte pomocí vodováhy.

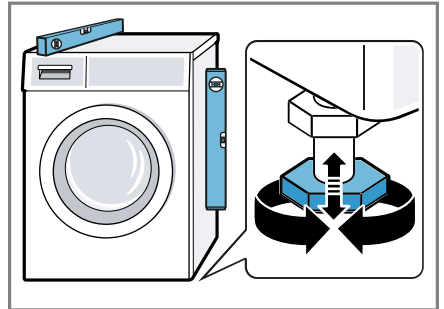

Všechny nožičky spotřebiče musí pevně stát na podlaze.

**cs** Instalace a připojení

3. Utáhněte pojistné matice klíčem vel. 17 pevně ke krytu.

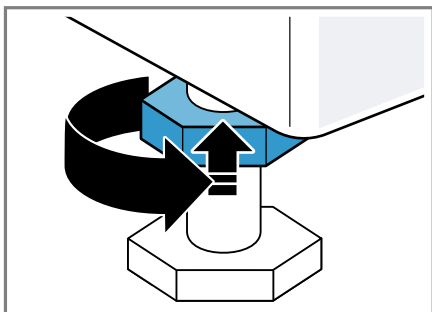

Nožičku přitom pevně držte a neměňte její výšku.

## 4.8 Připojení spotřebiče k elektrickému proudu

**Poznámka:** Pro bezpečné používání spotřebiče dodržujte informace týkající se bezpečnosti → *Strana 4* a zabránění škodám → *Strana 10*.

1. Síťovou zástrčku síťového kabelu spotřebiče zastrčte do zásuvky v blízkosti spotřebiče.  
Údaje připojení spotřebiče najdete v Technických údajích → *Strana 77*.
2. Zkontrolujte pevné umístění síťové zástrčky.

## 5 Seznámení

### 5.1 Spotřebič

Zde naleznete přehled součástí vašeho spotřebiče.

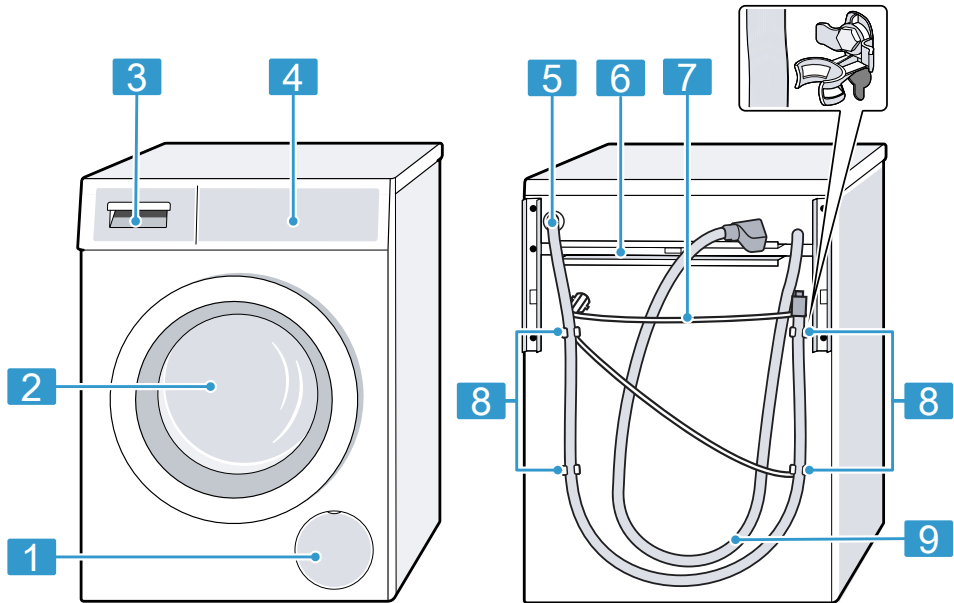

V závislosti na typu spotřebiče se mohou detaily na obrázku lišit, např. barva a tvar.

**1** Servisní kryt čerpadla  
→ *Strana 58*

**2** Dvířka

**3** Násypka na prací prostředky  
→ *Strana 20*

**4** Ovládací prvky → *Strana 20*

**5** Odtoková hadice → *Strana 17*

**6** Převážné vzpěry → *Strana 15*

**7** Síťový kabel → *Strana 18*

**8** Převážné pojistky → *Strana 14*

**9** Přívodní hadice → *Strana 16*

## 5.2 Násypka na prací prostředky

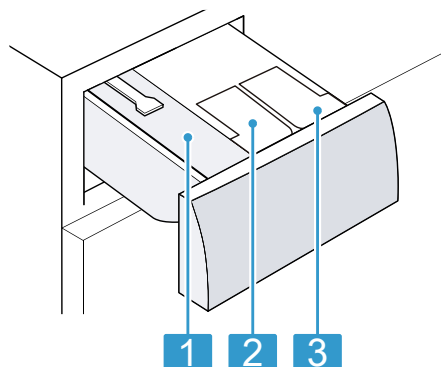

- |   |  |
|---|--|
| 1 | Komora pro manuální dávkování                              |
| 2 | ⊗ / ∅: dávkovací zásobník pro aviváž nebo prací prostředek |
| 3 | ∅: dávkovací zásobník pro prací prostředek                 |

## 5.3 Ovládací prvky

Pomocí ovládacího pole nastavíte všechny funkce vašeho spotřebiče a dostanete informace o provozním stavu.

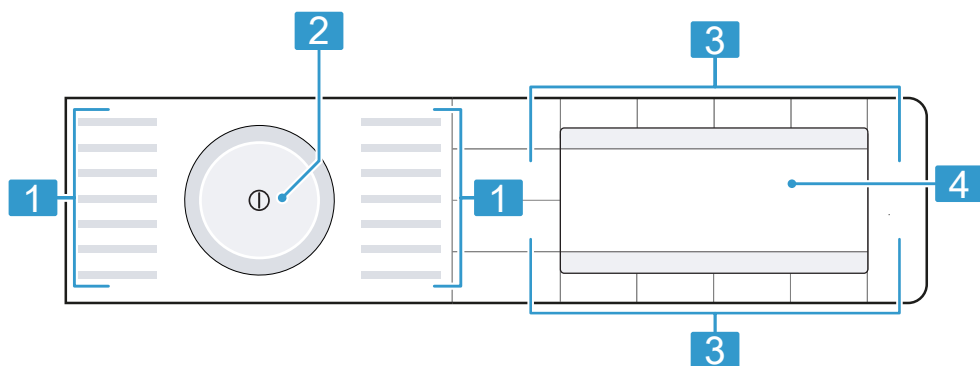

- |   |                            |
|---|----------------------------|
| 1 | Programy → Strana 29       |
| 2 | Volič programů → Strana 45 |
| 3 | Tlačítka → Strana 26       |
| 4 | Displej → Strana 22        |

## 5.4 Logika ovládání

### Hlavní menu

Pro zvolení nastavení programu stiskněte tlačítka nad symboly a pod symboly.

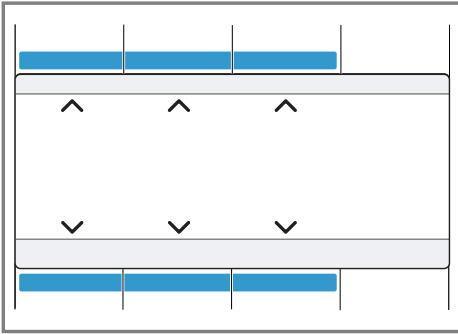

Zvolené nastavení programu se zobrazí uprostřed displeje.

### Podnabídka

Pro zvolení nastavení držte stisknutá tlačítka pod symboly, dokud nebude na displeji zvolené požadované nastavení.

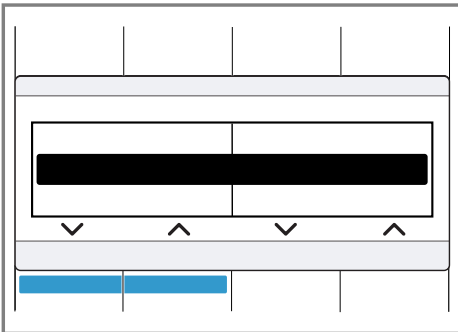

Pro zvolení nastavení držte stisknutá tlačítka pod symboly, dokud nebude na displeji zvolené požadované nastavení.

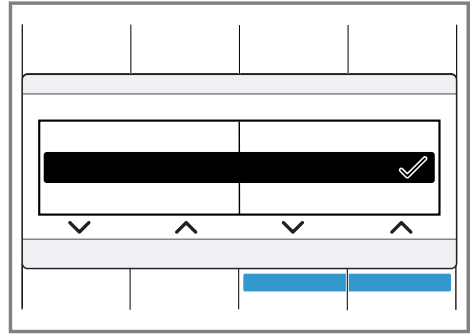

Když je nastavení aktivované, zobrazí se na displeji ✓. Výběr se nemusí znovu potvrzovat. Podnabídka se po několika sekundách automaticky zavře.

## 6 Displej

Na displeji vidíte aktuální hodnoty nastavení, možnosti voleb nebo nápovědné texty.

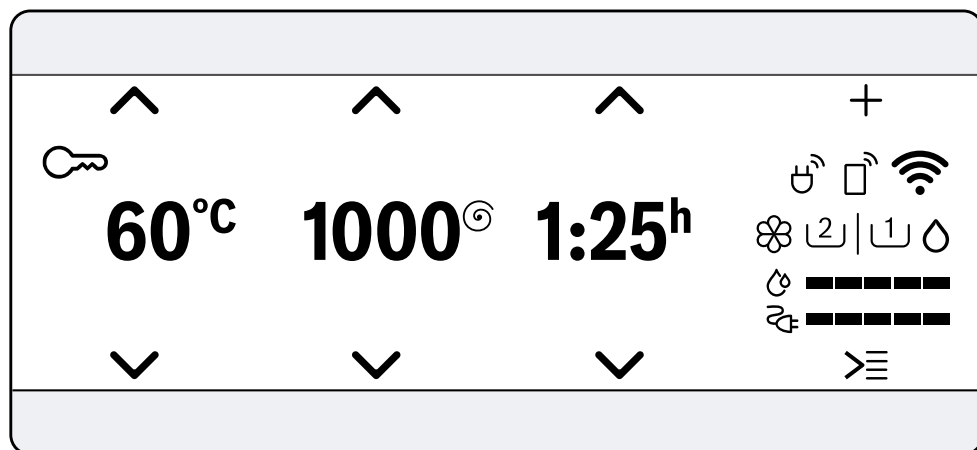

















Příklad zobrazení na displeji

Ukazatel	Označení	Popis
0:40 h <sup>1</sup>	Doba trvání programu / zbývající doba programu	Přibližná předpokládaná doba trvání programu nebo zbývající doba programu.
10 h <sup>1</sup>	Doba skončení	Byla nastavena doba skončení programu a zobrazují se zbývající hodiny. → "Tlačítka", Strana 26
10 kg <sup>1</sup>	Doporučené množství prádla	Maximální množství prádla pro nastavený program v kg.
0 – 1600 <sup>⊙</sup>	Rychlost odstředování	Nastavená rychlost odstředování v ot/min → "Tlačítka", Strana 27 0: bez odstředování, pouze odčerpání
❄-90 °C	Teplota	Nastavená teplota ve °C. → "Tlačítka", Strana 27 ❄ (studená)
∨ ^	Navigace	Zvolení nastavení. → "Logika ovládání", Strana 20
<sup>1</sup> Příklad		

Ukazatel	Označení	Popis
+	Další nastavení programu	Aktivace, deaktivace nebo přizpůsobení dalších nastavení programu. → "Tlačítka", Strana 28
☰	Uložení programu Další programy	Uložení programu → Strana 46. Nastavení dalších programů → Strana 46.
🔑	Dětská pojistka	<ul style="list-style-type: none"> <li>■ svítí: Dětská pojistka je aktivovaná.</li> <li>■ bliká: Dětská pojistka je aktivovaná a došlo k ovládnání spotřebiče.</li> </ul> → "Deaktivace dětského zámku", Strana 49
📄	Snadné žehlení	Je aktivované omezení pomačkání. → "Tlačítka", Strana 28
👉 <sup>+</sup> 👉 <sup>+1</sup> 👉 <sup>+2</sup> 👉 <sup>+3</sup>	Máchání plus	Jsou aktivované přídatné máchací cykly. → "Tlačítka", Strana 28
⏴	Předpírka	Je aktivovaná předpírka. → "Tlačítka", Strana 28
🚰	Voda plus	Je aktivované prací s větším množstvím vody. → "Tlačítka", Strana 28
🛑	Stop po máchání	Je aktivované zastavení po máchání. → "Tlačítka", Strana 28
🤫	Tiché praní	Je aktivované tiché praní. → "Tlačítka", Strana 28
👶	Kojenecká výživa	Je aktivovaný druh skvrn.
🍷	Krev	Je aktivovaný druh skvrn.
🥚	Vejsce	Je aktivovaný druh skvrn.
🍓	Jahody	Je aktivovaný druh skvrn.
🌿	Hlína a písek	Je aktivovaný druh skvrn.
🌱	Tráva	Je aktivovaný druh skvrn.
☕	Káva	Je aktivovaný druh skvrn.
💄	Kosmetika	Je aktivovaný druh skvrn.
🍊	Pomeranč	Je aktivovaný druh skvrn.
🍷	Červené víno	Je aktivovaný druh skvrn.
🍫	Čokoláda	Je aktivovaný druh skvrn.
👕	Pot	Je aktivovaný druh skvrn.
👣	Špinavé ponožky	Je aktivovaný druh skvrn.
👉	Jedlý tuk / olej	Je aktivovaný druh skvrn.

<sup>1</sup> Příklad

Ukazatel	Označení	Popis
	Čaj	Je aktivovaný druh skvrn.
	Rajčata	Je aktivovaný druh skvrn.
	Spotřeba energie	Spotřeba energie pro nastavený program. <ul style="list-style-type: none"> <li>■ —: nízká spotřeba energie</li> <li>■ ————: vysoká spotřeba energie</li> </ul>
	Spotřeba vody	Spotřeba vody pro nastavený program. <ul style="list-style-type: none"> <li>■ —: nízká spotřeba vody</li> <li>■ ————: vysoká spotřeba vody</li> </ul>
	Dálkové spuštění	Je aktivované dálkové spuštění. → "Tlačítka", Strana 27
	Wi-Fi	<ul style="list-style-type: none"> <li>■ Svítí: Spotřebič je připojený k domácí síti.</li> <li>■ Bliká: Spotřebič se pokouší spojit s domácí sítí.</li> </ul> → "Home Connect ", Strana 50
	Wi-Fi	Spotřebič není připojený k domácí síti. → "Home Connect ", Strana 50
	Řízení energie	Spotřebič je spojený se systémem Smart Energy (řízení energie). → "Spojení spotřebiče s řízením energie", Strana 52
 	Dávkovací zásobník pro tekuté prací prostředky	<ul style="list-style-type: none"> <li>■ Svítí: Inteligentní dávkovací systém pro tekuté prací prostředky je aktivovaný.</li> <li>■ Bliká: Naplnění dávkovacího zásobníku kleslo pod minimum. → "Inteligentní dávkovací systém", Strana 49</li> </ul>  (tekutý prací prostředek)
  	Dávkovací zásobník pro tekuté prací prostředky nebo aviváž.	<ul style="list-style-type: none"> <li>■ Svítí: Inteligentní dávkovací systém pro tekuté prací prostředky nebo aviváž je aktivovaný.</li> <li>■ Bliká: Naplnění dávkovacího zásobníku kleslo pod minimum. → "Inteligentní dávkovací systém", Strana 49</li> </ul>  (tekutý prací prostředek)  (aviváž)

<sup>1</sup> Příklad



<b>Ukazatel</b>	<b>Označení</b>	<b>Popis</b>
Dávkování:_ 50 % <sup>1</sup>	Doporučené dávkování	Doporučené dávkování pro prací prostředek, když je deaktivované inteligentní dávkování. → " <i>Dávkování pracích prostředků</i> ", Strana 44 <b>Poznámka:</b> Doporučené dávkování udává, jaké množství prádla by se mělo použít pro doporučené dávkování pracího prostředku. Procentuální hodnota se vztahuje na maximální množství prádla u příslušného programu.

---









<sup>1</sup> Příklad









## 7 Tlačítka

Pomocí tlačítka **Options**  otevřete podnabídku pro další nastavení programu. Další nastavení programů jsou uvedena v přehledu tlačítek.

Výběr nastavení programu závisí na nastaveném programu. Možnosti výběru pro všechny programy jsou uvedené v přehledu

→ "Programy", Strana 29.

Tlačítko	Výběr	Popis
Start / Reload  (start/doplnění/ pauza)	<ul style="list-style-type: none"> <li>■ Spuštění</li> <li>■ Zrušení</li> <li>■ Pozastavení</li> </ul>	Spuštění, zrušení nebo pozastavení programu.
SpeedPerfect 	<ul style="list-style-type: none"> <li>■ Aktivace</li> <li>■ Deaktivace</li> </ul>	Aktivace nebo deaktivace praní s kratší dobou. <b>Poznámka:</b> Zvýší se spotřeba energie. Výsledek praní se tím nezhorší.
Intensive Plus  (intenzivní plus)	<ul style="list-style-type: none"> <li>■ Aktivace</li> <li>■ Deaktivace</li> </ul>	Aktivace nebo deaktivace praní s delší dobou. Doba trvání programu se prodlouží až o 30 minut. Vhodné pro mimořádně zašpiněné prádlo.
 skvrny	Výběr z více možností	Výběr druhu skvrn. Teplota, pohyby bubny a doba namáčení se přizpůsobí podle druhu skvrn.
 i-DOS	<ul style="list-style-type: none"> <li>■ Aktivace</li> <li>■ Deaktivace</li> <li>■ Obsah dávkovacího zásobníku</li> <li>■ Základní dávkovací množství</li> </ul>	Když krátce stisknete tlačítko, aktivujete nebo deaktivujete inteligentní systém dávkování pro aviváž  nebo tekutý prací prostředek  . Když podržíte tlačítko stisknuté cca 3 sekundy, otevřou se základní nastavení a můžete určit obsah dávkovacího zásobníku nebo nastavit základní dávkovací množství → "Přehled základních nastavení", Strana 54  → "Inteligentní dávkovací systém", Strana 49
Finished in  (hotovo za)	1–24 hodin	Stanovení doby skončení programu. Doba trvání programu je již obsažená v nastaveném počtu hodin. Po spuštění programu se zobrazí doba trvání programu.











<b>Tlačítko</b>	<b>Výběr</b>	<b>Popis</b>
Temperature Selection  (volba teploty)	*-90 °C	Přizpůsobení teploty ve °C.
Spin Speed Reduction  (ot.)	0–1600 ot/min	Přizpůsobení rychlosti odstředování nebo deaktivace odstředování. Při zvolení 0 se odčerpá voda a deaktivuje se odstředování na konci praní. Prádlo zůstane ležet mokré v bubnu.
 (síťový vypínač)	<ul style="list-style-type: none"> <li>■ Zapnutí</li> <li>■ Vypnutí</li> </ul>	Zapnutí nebo vypnutí spotřebiče.
Remote Start  (vzdálený start)	<ul style="list-style-type: none"> <li>■ Aktivace</li> <li>■ Deaktivace</li> <li>■ Otevření nabídky Home Connect</li> </ul>	<p>Když krátce stisknete tlačítko, povolíte dálkové spuštění spotřebiče pomocí aplikace Home Connect.</p> <p>Když podržíte tlačítko stisknuté cca 3 sekundy, otevřete nabídku Home Connect.</p> <p><b>Poznámky</b></p> <ul style="list-style-type: none"> <li>■ Dálkové spuštění nelze z bezpečnostních důvodů aktivovat za následujících podmínek: <ul style="list-style-type: none"> <li>– Jsou otevřená dvířka.</li> <li>– Není zasunutá násypka na prací prostředky.</li> </ul> </li> <li>■ Dálkové spuštění se z bezpečnostních důvodů deaktivuje za následujících podmínek: <ul style="list-style-type: none"> <li>– Otevřete dvířka.</li> <li>– Stisknete Start / Reload .</li> <li>– Stisknete Remote Start .</li> <li>– Vypnete spotřebič.</li> <li>– Po výpadku proudu.</li> </ul> </li> </ul>
Child Lock  3 sec. (dětský zámek 3 s)	<ul style="list-style-type: none"> <li>■ Aktivace</li> <li>■ Deaktivace</li> </ul>	<p>Aktivace nebo deaktivace dětského zámku.</p> <p>Zabezpečení ovládacího panelu proti nežádoucímu ovládní.</p> <p>Pokud jste aktivovali dětský zámek a vypnete spotřebič, dětský zámek zůstane aktivní.</p> <p>→ "Dětský zámek", <i>Strana 49</i></p>
Basic Settings  3 sec. (nastavení 3 s)	Základní nastavení → <i>Strana 54</i>	<p>Změna základních nastavení spotřebiče.</p> <p>→ "Změna základních nastavení", <i>Strana 55</i></p>

Tlačítko	Výběr	Popis
Options  (možnosti)	Výběr z více možností	Aktivace dalších nastavení programu. → "Přizpůsobení dalších nastavení programu", Strana 46 Další nastavení programu najdete v tomto přehledu.
předpírka	<ul style="list-style-type: none"> <li>■ Aktivace</li> <li>■ Deaktivace</li> </ul>	Aktivace nebo deaktivace předpírky, např. pro praní silně zašpiněného prádla. <b>Poznámka:</b> Když je aktivovaný inteligentní dávkovací systém, prací prostředek se automaticky dávkuje pro předpírku a hlavní praní. Když je inteligentní dávkovací systém deaktivovaný, dejte prací prostředek pro předpírku přímo do bubnu.
máchání plus	<ul style="list-style-type: none"> <li>■ aktivovat</li> <li>■ deaktivovat</li> </ul>	Aktivace nebo deaktivace až tří předávných máchacích cyklů. Doporučuje se u mimořádně citlivé pokožky nebo v oblastech s velmi měkkou vodou.
stop máchání	<ul style="list-style-type: none"> <li>■ Aktivace</li> <li>■ Deaktivace</li> </ul>	Aktivace nebo deaktivace odstředování a odčerpání na konci praní. Prádlo zůstane po posledním máchání ležet ve vodě. → "Pokračování programu při nastavení stop po máchání", Strana 48
noční program	<ul style="list-style-type: none"> <li>■ Aktivace</li> <li>■ Deaktivace</li> </ul>	Aktivace nebo deaktivace praní, např. pro praní v noci. Signál po skončení programu je deaktivovaný a otáčky závěrečného odstředování se sníží.
voda plus	<ul style="list-style-type: none"> <li>■ Aktivace</li> <li>■ Deaktivace</li> </ul>	Praní s větším množstvím vody. Doporučuje se při mimořádně citlivé pokožce a pro šetrné praní prádla.
ochrana proti zmač.	<ul style="list-style-type: none"> <li>■ Aktivace</li> <li>■ Deaktivace</li> </ul>	Aktivace nebo deaktivace praní s omezením pomačkání. Aby se snížilo pomačkání prádla, přizpůsobí se průběh odstředování a rychlost odstředování. Prádlo je po praní tak vlhké, že se při pověšení na šňůru vyvěsí.









## 8 Programy

Zde najdete přehled programů. Zde získáte informace k množství prádla a k nastavitelným možnostem programů.







**Tip:** VISAČKY na prádle vám poskytnou další informace pro výběr programu.  
→ "Značky pro údržbu na vISAČKÁCH", Strana 43









Program	Popis	Nastavení programu
bavlna	Praní odolných textilií z bavlny, lnu nebo směso- vých tkanin. Vhodný také jako krátký program pro normálně zašpiněné prádlo, když aktivujete SpeedPer- fect  . Když aktivujete SpeedPerfect  , sniží se maximální množství prádla na 5 kg.	<ul style="list-style-type: none"> <li> Intensive Plus </li> <li> i-DOS </li> <li> i-DOS </li> <li>ochrana proti zmač.</li> <li>voda plus</li> <li>noční program</li> <li>předpírka</li> <li>stop máchání</li> <li>máchání plus</li> <li> skvrny</li> <li>SpeedPerfect </li> <li>Max. rychlost odstře- dování (ot/min) <sup>1</sup> 1600</li> <li>Max. teplota (°C) 90</li> </ul>

<sup>1</sup> Nastavení programu

Program	Popis		
		<b>Nastavení programu</b>	
		Intensive Plus 	-
		 i-DOS 	●
		 i-DOS 	●
		ochrana proti zmač.	●
		voda plus	●
		noční program	●
		předpírka	●
		stop máchání	●
		máchání plus	●
		 skvrny	●
		SpeedPerfect 	-
		Max. rychlost odstřeďování (ot/min) <sup>1</sup>	1600
		Max. teplota (°C)	90
			1600
			-
		<b>Max. množství prádla (kg)</b>	10
bavlna bavlně	Praní odolných textilií z bavlny, lnu nebo směso- vých tkanin. Energeticky úsporný program. <b>Poznámka:</b> Kvůli úspoře energie se skutečná tep- lota praní může lišit od nastavené teploty. Účinnost praní odpovídá zákonným požadavkům.	10	
eco 40-60	Praní textilií z bavlny, lnu a směso- vých tkanin. <b>Poznámka:</b> Textilie, které lze podle symbolu udrž- by práť od 40 °C  do 60 °C  , je možné práť dohromady.	10	







<sup>1</sup> Nastavení programu







Program	Popis	Nastavení programu		
		<p><b>Intensive Plus</b> </p> <p> i-DOS </p> <p> i-DOS </p> <p>ochrana proti zmač.</p> <p>voda plus</p> <p>noční program</p> <p>předpírka</p> <p>stop máchání</p> <p>máchání plus</p> <p> skvrny</p> <p><b>SpeedPerfect</b> </p> <p><b>Max. rychlost odstřeďování (ot/min)</b> <sup>1</sup></p> <p><b>Max. teplota (°C)</b></p>	<p>●</p> <p>●</p> <p>●</p> <p>●</p> <p>●</p> <p>●</p> <p>●</p> <p>●</p> <p>●</p> <p>●</p> <p>●</p> <p>●</p> <p>●</p> <p>●</p> <p>●</p> <p>●</p> <p>1200</p> <p>60</p>	<p>●</p> <p>●</p> <p>●</p> <p>●</p> <p>●</p> <p>●</p> <p>●</p> <p>●</p> <p>●</p> <p>●</p> <p>●</p> <p>●</p> <p>●</p> <p>●</p> <p>●</p> <p>1600</p> <p>60</p>
	<p><b>Max. množství prádla (kg)</b></p>	<p>Prací účinek odpovídá nejlepší možné třídě pračích účinku podle záporných předpisů. U tohoto programu se teplota praní automaticky přizpůsobí podle množství prádla, aby bylo dosaženo optimální energetické účinnosti při nejlepším možném pracím účinku. Teplotu praní nelze změnit.</p>	<p>4</p>	<p>4</p>
<p>snadno udr- žovatelné</p>			<p>Praní textilií ze syntetiky a směsových tkanin.</p>	
<p>rychlý/mix</p>			<p>Praní textilií z bavlny, lnu, syntetiky a směsových tkanin.</p>	<p>Vhodný pro mírně zašpiněné prádlo.</p>
		<sup>1</sup> Nastavení programu		

Program	Popis	Nastavení programu	
	Max. množství prádla (kg)	2	2
jemné/hedvábní	<p>Praní jemných pracích textilií z hedvábní, viskózy a syntetiky.</p> <p>Použijte prací prostředí na jemné prádlo nebo hedvábní.</p> <p><b>Poznámka:</b> Obzvláště choulostivé textilie nebo textilie s háčky, poutky nebo kosticemi perle v síťce na prádlo.</p>	<p>Intensive Plus </p> <p> i-DOS </p> <p> i-DOS </p> <p>ochrana proti zmač.</p> <p>voda plus</p> <p>noční program</p> <p>předpírka</p> <p>stop máchání</p> <p>máchání plus</p> <p> skvrny</p> <p>SpeedPerfect </p> <p>Max. rychlost odstřeďování (ot/min) <sup>1</sup></p> <p>Max. teplota (°C)</p>	<p>800</p> <p>40</p> <p>800</p> <p>40</p>
vlna 	<p>Praní textilií z vlny nebo s podílem vlny, které lze prát ručně a v pračce.</p> <p>Abyste zabránili sražení prádla, pohybuje bublen textiliemi obzvláště šetrně s dlouhými přestávkami.</p>		







<sup>1</sup> Nastavení programu









Program	Popis	Intensive Plus 	 i-DOS 	 i-DOS 	ochrana proti zmač.	voda plus	noční program	předpírka	stop máchání	máchání plus	 skvrny	SpeedPerfect 	Max. rychlost odstřeďování (ot/min) <sup>1</sup>	Max. teplota (°C)
Max. množství prádla (kg)														
... další	Použijte prací prostředek na vlnu. Nastavení dalších programů. Další programy najdete v tomto přehledu programů. Volitelná nastavení programu závisí na nastaveném programu.	-	-	-	-	-	-	-	-	-	-	-	-	-
odčerpání	Odčerpání vody, např. po zrušení programu. Nepoužívejte aviváž.	-	-	-	-	-	-	-	-	-	-	-	-	-
máchání	Máchání s následným odstředováním a odčerpáním vody.	-	-	-	-	-	-	-	-	-	-	-	1600	-
odstředování	Odstředování a odčerpání vody. Nepoužívejte aviváž.	-	-	-	-	-	-	-	-	-	-	-	1600	-
	<sup>1</sup> Nastavení programu													

Program	Popis	Nastavení programu	
auto	Praní odolných textilií z bavlny, syntetiky nebo směsových tkanin. Automaticky se rozpozná stupeň zašpinění a druh textilu. Prací proces se přizpůsobí.	Intensive Plus  i-DOS   i-DOS   ochrana proti zmač. voda plus noční program předpírka stop máchání máchání plus  skvrny SpeedPerfect  Max. rychlost odstřeďování (ot/min) <sup>1</sup> Max. teplota (°C)	- ● ● - - - ● - - ● - - ● - - - - -
auto jemný	Praní choulostivých textilií z bavlny, syntetiky a směsových tkanin. Šetrné praní prádla. Automaticky se rozpozná stupeň zašpinění a druh textilu. Prací proces se přizpůsobí.	-	- ● ● - - - ● - - ● - - ● - - - - -







<sup>1</sup> Nastavení programu

Program	Popis					
Nastavení programu						
				<b>Intensive Plus</b> 	●	-
				 i-DOS 	●	-
				 i-DOS 	●	-
				ochrana proti zmač.	●	-
				voda plus	●	-
				noční program	●	●
				předpírka	●	-
				stop máchání	●	-
				máchání plus	●	-
				 skvrny	●	-
				SpeedPerfect 	●	-
				<b>Max. rychlost odstřeďování (ot/min)</b> <sup>1</sup>	1200	1200
				<b>Max. teplota (°C)</b>	40	-
<b>Max. množství prádla (kg)</b>	4		-			
tmavé prádlo	Praní tmavých textilií a textilií s intenzivní barvou z bavlny a textilií se snadnou údržbou, např. džínů. Prádlo perte naruby. Používejte tekuté prací prostředky.					
čistění bubnu	Čistění a údržba bubnu. Program používejte v následujících případech: <ul style="list-style-type: none"> <li>■ před prvním použitím,</li> <li>■ při častém praní na teplotu 40 °C a nižší,</li> <li>■ po delší nepřítomnosti.</li> </ul> Použijte univerzální prací prášek nebo prací prášek s bělidy.					







<sup>1</sup> Nastavení programu

Program	Popis
<p><b>Nastavení programu</b></p> <p>Intensive Plus </p> <p> i-DOS </p> <p> i-DOS </p> <p>ochrana proti zmač.</p> <p>voda plus</p> <p>noční program</p> <p>předpírka</p> <p>stop máchání</p> <p>máchání plus</p> <p> skvrny</p> <p>SpeedPerfect </p> <p>Max. rychlost odstřeďování (ot/min) <sup>1</sup></p> <p>Max. teplota (°C)</p>	
	<p>Max. množství prádla (kg)</p> <p>Abyste zabránili tvorbě pěny, použijte poloviční množství pracího prostředku. Nepoužívejte aviváž. Nepoužívejte prací prostředky na vlnu, jemné prádlo nebo tekuté prací prostředky. <b>Poznámka:</b> Pokud jste delší dobu nepoužívali program s teplotou 60 °C nebo vyšší, bliká pro připomenutí ukazatel pro čištění bubnu.</p>

<sup>1</sup> Nastavení programu

Program	Popis	
Nastavení programu	Intensive Plus 	●
	 i-DOS 	●
	 i-DOS 	●
	ochrana proti zmač.	●
	voda plus	●
	noční program	●
	předpírka	●
	stop máchání	●
	máchání plus	●
	 skvrny	●
	SpeedPerfect 	●
	Max. rychlost odstřeďování (ot/min) <sup>1</sup>	1600
Max. teplota (°C)	60	
Max. množství prádla (kg)	-	6,5
oblíbený program	Uložte si požadovaný program a individuální nastavení programu. Volitelná nastavení programu závisí na nastaveném programu.	
AlergiePlus	Praní odolných textilií z bavlny, lnů nebo směsovcových tkanin. Vhodný pro alergie a při zvýšených hygienických nárocích. <b>Poznámka:</b> Po dosažení nastavené teploty zůstane tato teplota konstantní během celého prání.	

<sup>1</sup> Nastavení programu

Program	Popis	
		<p><b>Nastavení programu</b></p> <ul style="list-style-type: none"> <li>Intensive Plus </li> <li> i-DOS </li> <li> i-DOS </li> <li>ochrana proti zmač.</li> <li>voda plus</li> <li>noční program</li> <li>předpírka</li> <li>stop máchání</li> <li>máchání plus</li> <li> skvrny</li> <li>SpeedPerfect </li> <li>Max. rychlost odstřeďování (ot/min) <sup>1</sup> 800</li> <li>Max. teplota (°C) 60</li> </ul>
halenky	<p>Praní nežehlivých košil a halenek z bavlny, lnu, syntetiky a směsových tkanin.</p> <p><b>Tip:</b> Aby se zabránilo pomáčkání prádla, aktivujte ochranu proti zmač..</p> <p>Prádlo se jen krátce odstředí, a když ho vyndáte, kape z něj voda. Takto mokré košile a halenky pověste, aby se vyvěsily.</p> <p><b>Poznámka:</b> Košile a halenky z hedvábí nebo choulstivých materiálů perte pomocí programu jemné/hedvábí.</p>	2

<sup>1</sup> Nastavení programu



Program	Popis
<b>Nastavení programu</b> <b>Intensive Plus</b>   <b>i-DOS</b>   <b>i-DOS</b>  <b>ochrana proti zmač.</b> <b>voda plus</b> <b>noční program</b> <b>předpírka</b> <b>stop máchání</b> <b>máchání plus</b>  <b>skvrny</b> <b>SpeedPerfect</b>  <b>Max. rychlost odstřeďování (ot/min) <sup>1</sup></b> <b>Max. teplota (°C)</b>	
	<p>Pokud chcete zkrátit dobu trvání programu na 15 minut, aktivujte SpeedPerfect . Maximální množství prádla se sníží na 2 kg.</p> <p><sup>1</sup> Nastavení programu</p>



## 9 Příslušenství

Používejte originální příslušenství. Je přizpůsobené pro váš spotřebič.

	Použití	Objednací číslo
Prodloužení přívodní hadice	Prodloužení přívodní hadice na studenou vodu nebo přívodní hadice Aquastop (2,50 m).	WMZ2381
Přichytky	Zlepšení stability spotřebiče.	WMZ2200

## 10 Před prvním použitím

Připravte spotřebič pro použití.

### 10.1 Spuštění praní bez prádla

Spotřebič byl před opuštěním závodu důkladně přezkoušen. Aby se odstranila případná zbytková voda, proveďte poprvé praní bez prádla.

**Poznámka:** Pro bezpečné používání spotřebiče dodržujte informace týkající se bezpečnosti → *Strana 4* a zabránění škodám → *Strana 10*.

1. Stiskněte ①.

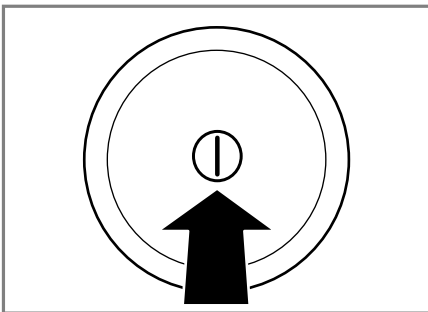

Zapnutí spotřebiče může trvat několik sekund.

2. Nastavte program **čištění bubnu**.
3. Zavřete dvířka.

4. Vytáhněte násypku na prací prostředky.

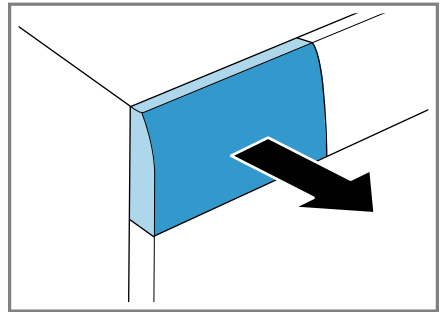

5. Do komory pro manuální dávkování naplňte univerzální prací prášek.

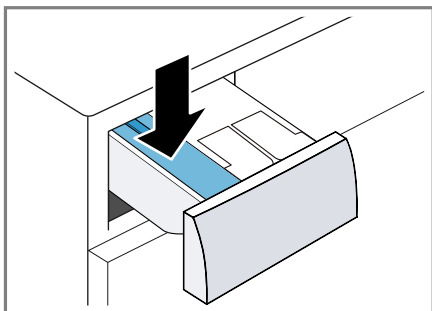

Abyste zabránili tvorbě pěny, použijte pouze polovinu množství pracího prostředku doporučeného výrobcem pracího prostředku pro mírně znečištěné prádlo. Nepoužívejte prací prostředek na vlnu nebo na jemné prádlo.

6. Zasuňte násypku na prací prostředky.

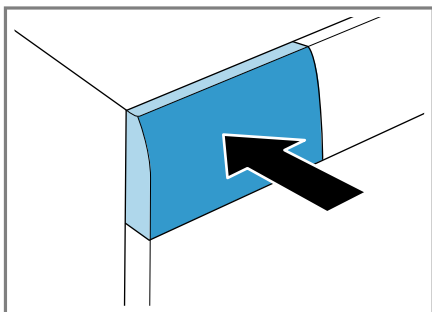

7. Pro spuštění programu stiskněte **Start / Reload**  (**start/doplnění/pauza**).

- ✓ Na displeji se zobrazuje zbývající doba trvání.
8. Spusťte první praní nebo stiskněte  pro vypnutí spotřebiče.  
→ "Základní ovládání", Strana 45

## 11 Prádlo

### 11.1 Příprava prádla

**Poznámka:** Pro bezpečné používání spotřebiče dodržujte informace týkající se bezpečnosti → Strana 4 a zabránění škodám → Strana 10.

#### **POZOR!**

Předměty, které zůstanou v prádle, mohou poškodit prádlo a buben.

- ▶ Před spuštěním odstraňte z kapes prádla všechny předměty.
- ▶ Kvůli šetrnému zacházení se spotřebičem a s prádlem prádlo připravte.
  - Vyprázdněte kapsy.
  - Kartáčkem odstraňte písek ze všech záhybů a kapes.
  - Povlaky na příkrývky a polštáře zapněte.
  - Zapněte všechny zipy, suché zipy, háčky a poutka.
  - Látkové pásky, vázačky u zástěr zavažte nebo použijte pytlík na praní.
  - Delší stahovací pásky a šňůrky s pevnými koncovkami v kapucích nebo kalhotách svažte.
  - Ze záclon odstraňte kroužky a ocelová lanka nebo použijte sítku na prádlo.
  - Na malé kousky prádla, jako např. dětské ponožky, použijte sítku na prádlo.
  - Některé úporné, zaschlé skvrny se odstraní až po několikerém praní.
  - Pertě společně velké a malé kusy prádla.
  - Čerstvé skvrny nedrhněte, nýbrž potřete mýdlovým roztokem.
  - Prádlo rozložte a načechejte nebo se řiďte popisem k jednotlivým programům.

## 11.2 Třídění prádla

**Poznámka:** Pro bezpečné používání spotřebiče dodržujte informace týkající se bezpečnosti → *Strana 4* a zabránění škodám → *Strana 10*.

- ▶ Pro zlepšení výsledku praní a zabránění obarvení rozřídíte prádlo před praním podle následujících kritérií.

- Druhy tkaniny a vláken.  
Prádlo stejného druhu tkaniny a vláken perte společně.
- Značky pro údržbu na visačkách → *Strana 43*
- Popis programů → *Strana 29*
- Bílé prádlo
- Barevné prádlo  
Nové barevné prádlo vyperte poprvé zvlášť.

## 11.3 Stupně zašpinění

Stupeň zašpinění	Zašpinění	Příklady
Mírné	<ul style="list-style-type: none"> <li>■ Na prádle není vidět zašpinění nebo skvrny.</li> <li>■ Z prádla jsou cítit pachy.</li> </ul>	Lehké letní oděvy nebo sportovní oděvy, které byly nošené jen několik hodin.
Normální	Na prádle je vidět zašpinění nebo slabé skvrny.	<ul style="list-style-type: none"> <li>■ Trika, košile nebo halenky jsou propocené nebo několikrát nošené.</li> <li>■ Ručníky nebo povlečení, které se používaly až jeden týden.</li> </ul>
Silné	Na prádle je zřetelně vidět zašpinění nebo skvrny.	Utěrky, dětské oděvy nebo pracovní oděvy.

## 11.4 Značky pro údržbu na visačkách

### Značka pro praní

Symbol	Prací proces	Doporučený program
	Normální	Cotton (Bavlna)
	Šetrný	Snadná údržba (Easy Care)
	Mimořádně šetrný	Jemné / hedvábí pro ruční praní
	Ruční praní	Vlna
	Neperte v pračce	–

## 12 Prací a ošetrovací prostředky

**Poznámka:** Pro bezpečné používání spotřebiče dodržujte informace týkající se bezpečnosti → *Strana 4* a zabránění škodám → *Strana 10*.

Údaje výrobce k použití a dávkování najdete na obale.

### Poznámky

- V případě tekutých pracích prostředků používejte pouze dobře tekoucí prací prostředky.

- Nemíchejte různé tekuté prací prostředky.
- Nemíchejte prací prostředek a aviváž.
- Nepoužívejte příliš dlouho skladované a silně zhoustlé výrobky.
- Nepoužívejte prostředky obsahující rozpouštědla, leptavé nebo těkavé prostředky (např. tekuté bělidlo).
- Barvicí prostředky používejte úsporně, sůl může poškodit nerezovou ocel.
- Ve spotřebiči nepoužívejte odbarvovací prostředky.
- Na praní nepoužívejte ocet.

### 12.1 Doporučené prací prostředky

Prací prostředky	Textilie	Program	Teplota
Univerzální prací prostředky s optickými rozjasňovači	Bílé textilie ze lnu nebo bavlny s možností vyvážky	Cotton (Bavlna)	Studená až 90 °C
Prací prostředky na barevné prádlo bez bělidla a optických zjasňovačů	Barevné textilie ze lnu nebo bavlny	Cotton (Bavlna)	Studená až 60 °C
Prací prostředky na barevné prádlo / prací prostředky na jemné prádlo bez optických zjasňovačů	Barevné textilie z vláken se snadnou údržbou nebo syntetických vláken	Snadná údržba (Easy Care)	Studená až 60 °C
Prací prostředky na jemné prádlo	Choulostivé jemné textilie z hedvábí nebo viskózy	Jemné/hedvábí	Studená až 40 °C
Prací prostředky na vlnu	Vlna	Vlna	Studená až 40 °C

**Tip:** Na [www.cleanright.eu](http://www.cleanright.eu) najdete velké množství dalších informací o pracích, ošetrovacích a čisticích prostředcích pro soukromé použití.

### 12.2 Dávkování pracích prostředků

Dávkování pracího prostředku se řídí podle:

- množství prádla,

- stupně zašpinění,
- tvrdosti vody.

Tvrdot vody můžete zjistit u místních vodáren nebo sami pomocí testu tvrdosti vody.

## Tvrdot vody

Tvrdot	Celková tvrdost v mmol/l	Německá tvrdost v °dH
Měkká (I)	0–1,5	0–8,4
Střední (II)	1,5–2,5	8,4–14
Tvrdá (III)	Nad 2,5	Nad 14

## Příklad údaje výrobce pro prací prostředky

Tyto příklady údajů se vztahují na standardní množství prádla 4–5 kg.

Zašpinění	Mírné	Normální	Silné
Tvrdot vody: měkká/střední	40 ml	55 ml	80 ml
Tvrdot vody: tvrdá / velmi tvrdá	55 ml	80 ml	105 ml

Dávkovací množství najdete na obale od výrobce.

- Při manuálním dávkování přizpůsobte dávkovací množství podle skutečného množství prádla.
- Pokud je aktivované inteligentní dávkování, nepřizpůsobujte dávkovací množství podle skutečného množství prádla. Množství pracího prostředku a aviváže se vypočítá automaticky podle základního dávkovacího množství → *Strana 50* a rozpoznání množství prádla. Nastavené základní dávkovací množství musí vždy odpovídat dávkovacímu množství pro 4,5 kg prádla.

## 13 Základní ovládání

### 13.1 Zapnutí spotřebiče

- ▶ Stiskněte .

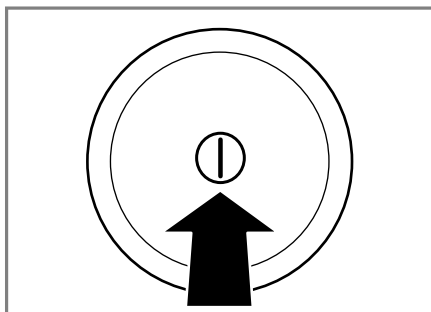

Zapnutí spotřebiče může trvat několik sekund.

- ✓ Spotřebič provede slyšitelný funkční test v násypce na prací prostředky

**Poznámka:** Buben se rozsvítí po otevření, zavření a spuštění programu. Osvětlení zhasne automaticky.

## 13.2 Nastavení programu

1. Volič programů nastavte na požadovaný program.  
→ "Programy", Strana 29

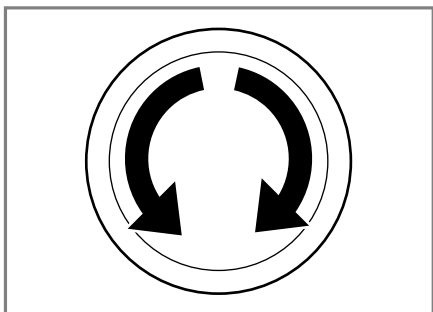

2. V případě potřeby přizpůsobte nastavení programu → Strana 46.

### Nastavení dalších programů

1. Nastavte program ... **další**.
2. Pro zobrazení podnabídky pro další programy stiskněte >☰.

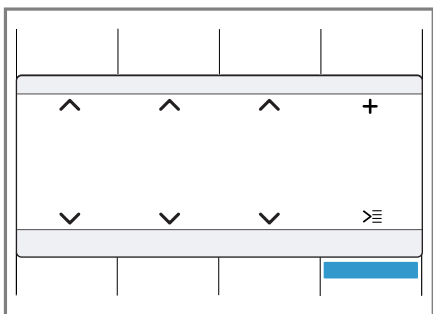

3. Zvolte program.
4. Pro zobrazení hlavní nabídky stiskněte **meny**.
5. V případě potřeby přizpůsobte nastavení programu.
6. Spusťte program.

## 13.3 Přizpůsobení nastavení programu

**Požadavek:** Je nastavený program.  
→ "Nastavení programu", Strana 46

- ▶ Přizpůsobte nastavení programu.  
→ "Programy", Strana 29

Řiďte se informacemi k tématu logika ovládání → Strana 20.

### Poznámky

- Nastavení programu se pro tento program neuloží trvale.
- Když aktivujete nebo deaktivujete inteligentní dávkovací systém, nastavení se uloží.

### Přizpůsobení dalších nastavení programu

1. Pro zobrazení podnabídky pro další nastavení programu stiskněte **Options** ☑.
2. Zvolte nastavení programu.  
Nastavení programu se pro tento program neuloží trvale.
3. Pro zobrazení hlavní nabídky stiskněte **Options** ☑.

## 13.4 Uložení nastavení programu

1. Nastavte program **oblíbený program**.
2. Pro zobrazení podnabídky pro paměť programů stiskněte >☰.

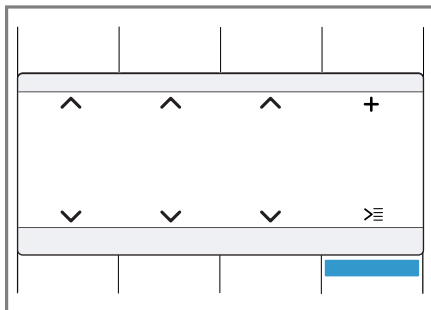

3. Zvolte program.
  4. Pro zobrazení hlavní nabídky stiskněte **meny**.
  5. V případě potřeby přizpůsobte nastavení programu.
- ✓ Program je uložený.

## 13.5 Vložení prádla

### Poznámky

- Pro bezpečné používání spotřebiče dodržujte informace týkající se bezpečnosti → *Strana 4* a zabránění škodám → *Strana 10*.
- Abyste zabránili pomačkání, držujte maximální množství prádla pro → "*Programy*", *Strana 29*.

**Požadavek:** Prádlo je připravené a rozříděné.

→ "*Prádlo*", *Strana 42*

1. Otevřete dvířka.

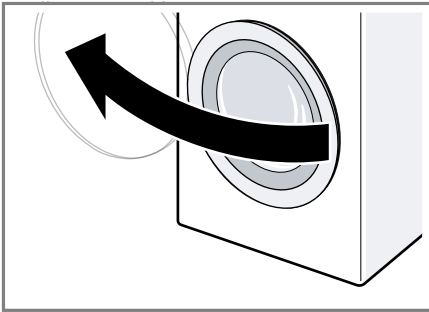

Zkontrolujte, zda je buben prázdný.

2. Rozložené prádlo vložte do bubnu.
3. Zavřete dvířka.

Zajistěte, aby nebylo žádné prádlo přiskřípnuté ve dvířkách.

## 13.6 Naplnění pracího prostředku a ošetrovacího prostředku

U programů, u kterých není možné nebo žádoucí inteligentní dávkování, můžete prací prostředek dát do komory pro manuální dávkování.

### Poznámky

- Pro bezpečné používání spotřebiče dodržujte informace týkající se bezpečnosti → *Strana 4* a zabránění škodám → *Strana 10*.
- Doporučené dávkování se vztahuje na maximální množství prádla u příslušného programu.

**Tip:** Dodatečně k inteligentnímu dávkování můžete do komor pro manuální dávkování přidávat také další ošetrovací prostředky na prádlo, jako např. sůl na skvrny, škrob nebo bělidlo. Do komory pro manuální dávkování nedávejte další prací prostředek, aby se zabránilo předávkování nebo tvorbě pěny.

**Požadavek:** Informujte se o optimálním dávkování pracích a ošetrovacích prostředků. → *Strana 44*

1. Vytáhněte násypku na prací prostředky.
2. Naplňte prací prostředek.  
→ "*Násypka na prací prostředky*", *Strana 20*
3. V případě potřeby naplňte ošetrovací prostředek.
4. Zasuňte násypku na prací prostředky.

## 13.7 Spuštění programu

**Poznámka:** Pokud chcete změnit dobu do skončení programu, nejprve nastavte dobu skončení.



- ▶ Stiskněte **Start / Reload** .

## cs Základní ovládání

- ✓ Buben se otáčí a probíhá rozpoznání množství prádla, které může trvat až 2 minuty, a poté se začne napouštět voda.
- ✓ Na displeji se zobrazí buď doba trvání programu, nebo doba skončení.



### 13.8 Namáčení prádla

**Poznámka:** Není nutné přidávat další prací prostředek. K praní se poté použije namáčecí roztok.

1. Spusťte program.
2. Po cca 10 minutách stiskněte **Start / Reload**  pro pozastavení programu.
3. Po požadované době namáčení stiskněte **Start / Reload**  pro pokračování programu.

### 13.9 Přidání prádla

**Poznámka:** Pro bezpečné používání spotřebiče dodržujte informace týkající se bezpečnosti → *Strana 4* a zabránění škodám → *Strana 10*.

1. Stiskněte **Start / Reload** .  
Spotřebič se pozastaví a zkontroluje, zda lze přidat nebo vyjmout prádlo.
2. Přidejte nebo vyndejte prádlo.
3. Zavřete dvířka.
4. Stiskněte **Start / Reload** .

### 13.10 Zrušení programu

Po spuštění programu můžete program kdykoli zrušit:

**Poznámka:** Pro bezpečné používání spotřebiče dodržujte informace týkající se bezpečnosti → *Strana 4* a zabránění škodám → *Strana 10*.

1. Stiskněte **Start / Reload** .
2. Otevřete dvířka.

Při vysoké teplotě a vysoké hladině vody zůstanou dvířka spotřebiče z bezpečnostních důvodů zablokovaná.

- Při vysoké teplotě spusťte program **máchání**.
  - Při vysoké hladině vody spusťte program **odstředování** nebo **odčerpání**.
3. Vyndejte prádlo.

### 13.11 Pokračování programu při nastavení stop po máchání

1. Nastavte program **odstředování** nebo **odčerpání**.
2. Stiskněte **Start / Reload** .

### 13.12 Vyjmutí prádla

**Poznámka:** Pro bezpečné používání spotřebiče dodržujte informace týkající se bezpečnosti → *Strana 4* a zabránění škodám → *Strana 10*.

1. Otevřete dvířka.
2. Vyndejte prádlo.

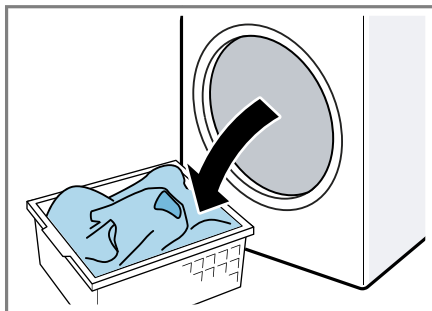



## 13.13 Vypnutí spotřebiče

1. Stiskněte ①.

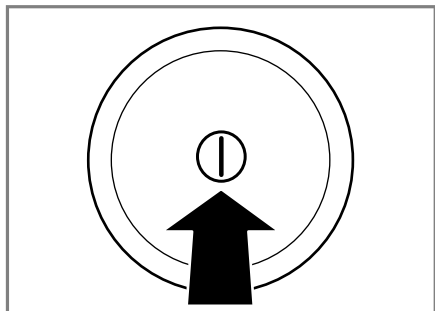

2. Otřete dosucha gumovou manžetu a odstraňte případné předměty.

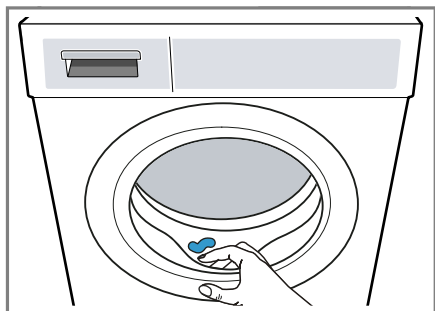

3. Nechejte dvířka a násypku na prací prostředky otevřená, aby mohla vyschnout zbytková voda.

## 14 Dětský zámek



Zajistěte spotřebič proti nežádoucímu ovládání ovládacích prvků.

### 14.1 Aktivace dětského zámku

- ▶ Cca 3 sekundy držte stisknutá obě tlačítka **Child Lock**  **3 sec.**.
- ✓ Na displeji se zobrazí .
- ✓ Ovládací prvky jsou zablokované.
- ✓ Dětský zámek zůstává aktivovaný i po vypnutí spotřebiče.

### 14.2 Deaktivace dětského zámku

**Požadavek:** Pro deaktivaci dětského zámku musí být spotřebič zapnutý.

- ▶ Cca 3 sekundy držte stisknutá obě tlačítka **Child Lock**  **3 sec.**.  
Aby se probíhající program nepřerušil, musí být volič programů nastavený na výchozí program.
- ✓  na displeji zhasne.

## 15 Inteligentní dávkovací systém

Optimální množství tekutého pracího prostředku a aviváže se dávkuje automaticky v závislosti na programu a nastavení.

### 15.1 Naplnění dávkovacího zásobníku

#### Poznámka

Abyste mohli používat inteligentní dávkování, naplňte dávkovací zásobník.



- Do dávkovacích zásobníků plňte pouze vhodné prací a ošetrovací prostředky → *Strana 44*.
- Když měníte tekutý prací prostředek nebo aviváž, dávkovací zásobníky napřed vyprázdněte a vyčistěte.  
→ *"Čištění násypky na prací prostředky", Strana 56*
- Pokud chcete používat oba dávkovací zásobníky pro tekuté prostředky, nastavte obsah dávkovacího zásobníku → *Strana 50*.

**Požadavek:** Bliká  / .

1. Vytáhněte násypku na prací prostředky.

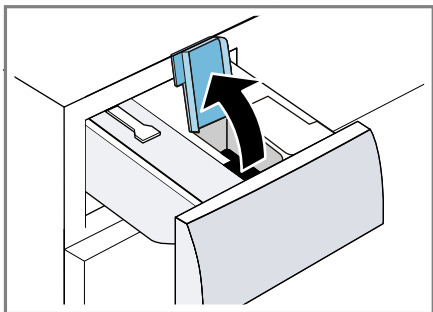
2. Otevřete plnicí víčko.



3. Naplňte tekutý prací prostředek  a aviváž  do příslušných dávkovacích zásobníků.  
→ "Násypka na prací prostředky",  
Strana 20

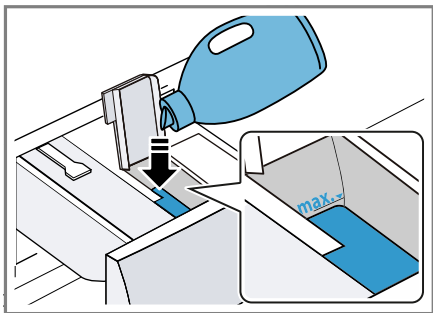

4. Zavřete plnicí víčko.

**Poznámka:** Plnicí víčko nenechávejte otevřené delší dobu, aby nedošlo k zaschnutí nebo vyschnutí pracího prostředku.

5. Zasuňte násypku na prací prostředky.  
6. Přizpůsobte základní dávkovací množství → Strana 50.

## 15.2 Obsah dávkovacího zásobníku

### Poznámky

- Když změníte obsah dávkovacího zásobníku, základní dávkovací množství pro tento dávkovací zásobník se zresetuje.

- Pokud používáte oba dávkovací zásobníky pro tekuté prací prostředky, musíte vybrat dávkovací zásobník, který se má používat pro praní.

Obsah dávkovacího zásobníku může změnit v základním nastavení.  
→ "Změna základních nastavení",  
Strana 55

## 15.3 Základní dávkovací množství

Základní dávkovací množství se řídí podle údajů výrobce pracího prostředku, tvrdosti vody a stupně zapašpinění prádla.

Vždy nastavte základní dávkovací množství, které odpovídá standardnímu množství prádla 4,5 kg.  
→ "Dávkování pracích prostředků",  
Strana 44

Základní dávkovací množství pro oba dávkovací zásobníky můžete jednotlivě přizpůsobit.

→ "Změna základních nastavení",  
Strana 55

---

## 16 Home Connect

Tento spotřebič může být zapojen do sítě. Pro ovládání funkcí pomocí aplikace Home Connect, přizpůsobení základních nastavení nebo ke kontrole aktuálního provozního stavu spojte svůj spotřebič s mobilním koncovým přístrojem.

Služby Home Connect nejsou dostupné v každé zemi. Dostupnost funkce Home Connect závisí na dostupnosti služeb Home Connect ve vaší zemi. Informace k tomuto viz: [www.home-connect.com](http://www.home-connect.com).

- → "Spojení spotřebiče s domácí sítí WLAN (Wi-Fi) pomocí funkce WPS", Strana 51

- → "Spojení spotřebiče s domácí sítí WLAN (Wi-Fi) bez funkce WPS", Strana 51

Aplikace Home Connect vás provede celým procesem přihlášení. Při nastavení postupujte podle pokynů v aplikaci Home Connect.

### Tipy

- Řiďte se dodanými podklady k Home Connect.
- Dodržujte také pokyny uvedené v aplikaci Home Connect.

### Poznámky

- Dodržujte bezpečnostní pokyny uvedené v tomto návodu k použití a zajistěte, aby byly dodrženy i v tom případě, pokud budete spotřebič obsluhovat pomocí aplikace Home Connect.  
→ "Bezpečnost", Strana 4
- Ovládání na spotřebiči má vždy přednost. V této době není možné ovládání pomocí aplikace Home Connect.

## 16.1 Spojení spotřebiče s domácí sítí WLAN (Wi-Fi) pomocí funkce WPS

**Požadavek:** Pokud má váš router funkci WPS, můžete spotřebič automaticky spojit s domácí sítí WLAN (Wi-Fi).

1. Cca 3 sekundy podržte stisknuté **Remote Start** .
- ✓ Nyní se nacházíte v nabídce Home Connect.
2. Zvolte **Spojit**.
3. Potvrďte upozornění na displeji.
4. Během 2 minut stiskněte tlačítko WPS na routeru.

Řiďte se informacemi v podkladech k vašemu routeru.

- ✓ Na displeji bliká .
- ✓ Spotřebič se pokouší spojit s domácí sítí WLAN.

- ✓ Když se na displeji zobrazí **Spojeno** a trvale svítí , je spotřebič spojený s domácí sítí.

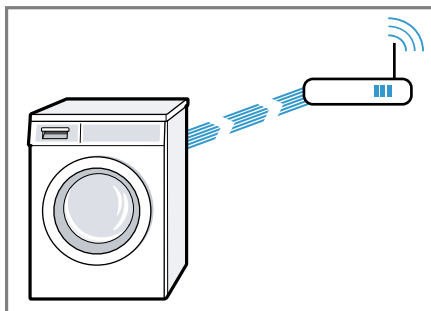



5. Připojte spotřebič k aplikaci Home Connect. → Strana 52

## 16.2 Spojení spotřebiče s domácí sítí WLAN (Wi-Fi) bez funkce WPS

Pokud nemá váš router funkci WPS, můžete spotřebič manuálně spojit s domácí sítí WLAN (Wi-Fi). Spotřebič si krátce vytvoří vlastní síť WLAN. Můžete spojit mobilní koncové zařízení se sítí WLAN a přenést do spotřebiče informace domácí sítě WLAN (Wi-Fi).

**Požadavek:** Aplikace Home Connect je otevřená a přihlásili jste se.

1. Minimálně 3 sekundy držte stisknuté **Remote Start** .
- ✓ Nyní se nacházíte v nabídce Home Connect.
2. Zvolte **Manuál. příp. k síti**.
3. Zvolte **Spojit**.
4. Potvrďte upozornění na displeji.
- ✓ Na displeji bliká .
- ✓ Spotřebič vytvoří vlastní síť WLAN s názvem (SSID) HomeConnect.



5. Na mobilním zařízení vyvolejte nastavení WLAN.  
Spojte mobilní koncové zařízení se sítí WLAN HomeConnect a zadejte heslo WLAN-Passwort (Key) HomeConnect.
- ✓ Vaše mobilní zařízení se nyní spojí se spotřebičem. Navazování spojení může trvat až 60 sekund.

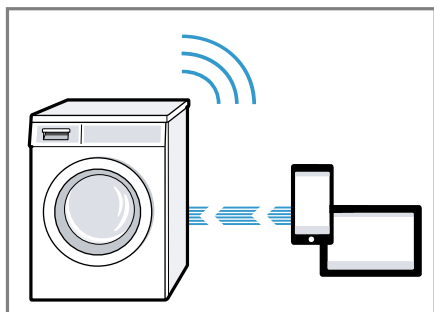

6. Otevřete aplikaci Home Connect na mobilním koncovém zařízení a postupujte podle kroků v aplikaci.
7. V aplikaci Home Connect zadejte název sítě (SSID) a heslo (Key) vaší domácí sítě.
8. Postupujte podle kroků v aplikaci Home Connect pro spojení se spotřebičem.
- ✓ Když se na displeji zobrazí **Spojeno** a trvale svítí , je spotřebič spojený s domácí sítí.
9. Připojte spotřebič k aplikaci Home Connect → *Strana 52*.

## 16.3 Připojení spotřebiče k aplikaci Home Connect

### Požadavky

- Spotřebič je spojený s domácí sítí WLAN (Wi-Fi).
  - Aplikace Home Connect je otevřená a přihlásili jste se.
1. Zvolte **Připojit aplikaci**.
  2. Zvolte **Připoj. se k aplikaci**.
  3. Potvrďte upozornění na displeji.
  - ✓ Spotřebič se spojí s aplikací Home Connect.
  4. Jakmile se spotřebič zobrazí v aplikaci Home Connect, postupujte podle posledních kroků v aplikaci Home Connect.
  - ✓ Když se na displeji zobrazí **Spojeno**, je spotřebič připojený k aplikaci Home Connect.

## 16.4 Spojení spotřebiče s řízením energie

Když spotřebič spojíte se systémem Smart Energy (řízení energie), optimalizujete spotřebu energie. Spotřebič se spustí teprve tehdy, když fotovoltaické zařízení vašeho domu dodává dostatečné množství energie nebo je výhodný tarif elektrického proudu.

### Požadavky

- Systém Smart Energy (řízení energie) používá komunikační standard organizace EEBus Initiative.
  - V návodu k obsluze systému Smart Energy (řízení energie) jste si přečetli, jak se systém Smart Energy (řízení energie) spojí s vaším spotřebičem.
1. Cca 3 sekundy podržte stisknuté **Remote Start** .
  2. Zvolte **Řízení energie**.
  3. Zvolte **obsah**.
  4. Potvrďte upozornění na displeji.

- ✓ Spotřebič se spojí se systémem Smart Energy (řízení energie).
  - ✓ Když se na displeji zobrazí ☼, je spotřebič úspěšně spojený s řízením energie.
5. Pokud se má spotřebič spustit pomocí systému Smart Energy (řízení energie), aktivujte Flexstart.  
→ "Aktivace Flexstart", Strana 53

## Aktivace Flexstart

Aktivujte Flexstart, aby mohl systém Smart Energy (řízení energie) spustit spotřebič, když fotovoltaické zařízení vašeho domu dodává dostatečné množství energie nebo je výhodný tarif elektrického proudu.

**Požadavek:** Systém Smart Energy (řízení energie) může spotřebič spustit pouze tehdy, když jsou systém Smart Energy (řízení energie) a spotřebič navzájem spojené.

1. Nastavte požadovaný program.
  2. Stiskněte **Finished in** ☹ a nastavte požadovaný časový interval.
  3. Stiskněte **Start / Reload** ⏪.
- ✓ Na displeji se zobrazí **odložený start**.
4. Stiskněte **Remote Start**.
- ✓ Když se na displeji zobrazí **Flex Start**, je aktivovaná funkce Flexstart a spotřebič čeká na spuštění pomocí systému Smart Energy (řízení energie).
  - ✓ Když se na displeji změní zobrazení na **: Hotovo cca za**, systém Smart Energy (řízení energie) stanovil okamžik, kdy se spotřebič spustí.
  - ✓ Pokud systém Smart Energy (řízení energie) nespustí spotřebič během nastavené doby, spustí spotřebič program samostatně před uplynutím časového intervalu. Program skončí po uplynutí nastaveného časového intervalu.

## Poznámka

Flexstart se z bezpečnostních důvodů deaktivuje za těchto podmínek:

- Stisknete **Start / Reload** ⏪.
- Otevřete dvířka.
- Vypnete spotřebič.
- Výpadek elektrického proudu.

## 16.5 Aktivace Wi-Fi na spotřebiči

**Poznámka:** Když je aktivovaná Wi-Fi, zvýší se spotřeba energie oproti hodnotám uvedeným v tabulce spotřeby.

1. Cca 3 sekundy podržte stisknuté **Remote Start** ⏪.
  2. Zvolte **Wi-Fi zap./vyp..**
  3. Zvolte **ZAP**.
- ✓ Wi-Fi je aktivovaná.

**Poznámka:** Pokud je aktivovaná Wi-Fi, spotřebič se automaticky nevypne.

## 16.6 Deaktivace Wi-Fi na spotřebiči

1. Minimálně 3 sekundy držte stisknuté **Remote Start** ⏪.
  2. Zvolte **Wi-Fi zap./vyp..**
  3. Zvolte **VYP**.
- ✓ Wi-Fi je deaktivovaná.

**Poznámka:** Pokud jste deaktivovali Wi-Fi a spotřebič byl předtím spojený s domácí sítí, po opětovném zapnutí Wi-Fi se spojení obnoví.

## 16.7 Aktualizace softwaru

**Požadavek:** Na displeji se zobrazí **K dispozici je nová verze softwaru. Chcete nyní provést aktualizaci softwaru? Může to trvat několik minut..**

1. Cca 3 sekundy podržte stisknuté **Remote Start** ⏪.

2. Zvolte **Aktualiz. software.**
  3. Zvolte **Instalovat nyní.**
- ✓ Spustí se aktualizace softwaru.

**Poznámka:** Aktualizace softwaru může trvat několik minut. Během aktualizace softwaru spotřebič nevypínejte.

## 16.8 Resetování síťových nastavení spotřebiče

1. Minimálně 3 sekundy držte stisknuté **Remote Start** .
  2. Zvolte **Nastavení sítě.**
  3. Zvolte **Resetovat.**
- ✓ Síťová nastavení se resetují.

**Tip:** Pokud chcete spotřebič znovu ovládat pomocí aplikace Home Connect, musíte ho znovu spojit s domácí sítí a aplikací Home Connect.

## 16.9 Vzdálená diagnostika

Zákaznický servis může získat k vašemu spotřebiči přístup prostřednictvím vzdálené diagnostiky, pokud se na zákaznický servis obrátíte s příslušným přáním, pokud je váš spotřebič spojený se serverem Home Connect a v zemi, ve které spotřebič používáte, je vzdálená diagnostika k dispozici.

**Tip:** Další informace a rovněž informace k dostupnosti vzdálené diagnostiky ve vaší zemi najdete na lokálních webových stránkách v oblasti pro servis/podporu: [www.homeconnect.com](http://www.homeconnect.com)

## 16.10 Ochrana údajů

Dodržujte pokyny týkající se ochrany údajů.  
Při prvním připojení vašeho spotřebiče k domácí síti spojené s internetem přenesete váš spotřebič

níže uvedené kategorie údajů na server Home Connect (první registrace):

- Jednoznačná identifikace spotřebiče (sestavující z kódů spotřebiče a adresy MAC vestavěného komunikačního modulu Wi-Fi).
- Bezpečnostní certifikát komunikačního modulu Wi-Fi (pro informačně-technické jistění spojení).
- Aktuální verze softwaru a hardwaru vašeho domácího spotřebiče.
- Stav případného předchozího resetování na nastavení z výroby.

Tato první registrace připraví použití funkcí Home Connect a je poprvé potřebná teprve v okamžiku, kdy chcete poprvé funkcí Home Connect používat.

**Poznámka:** Dbejte na to, že funkce Home Connect je možné používat jen ve spojení s aplikací Home Connect. Informace o ochraně údajů si můžete vyvolat v aplikaci Home Connect.

---



## 17 Základní nastavení

Spotřebič si můžete nastavit podle svých potřeb.

### 17.1 Přehled základních nastavení

Zde najdete přehled základních nastavení spotřebiče.

Základní nastavení	Popis
signál	Nastavení hlasitosti signálu po skončení programu.
signál tlačítek	Nastavení hlasitosti signálu při ovládání tlačítek.

Základní nastavení	Popis
auto. vypnutí	Deaktivace automatického vypnutí spotřebiče nebo nastavení časového intervalu, po kterém se spotřebič automaticky vypne. → <i>"Úspora energie a zdrojů"</i> , Strana 11 <b>Poznámka:</b> Pokud je aktivovaná Wi-Fi, spotřebič se automaticky nevypne.
čištění bubnu info	Aktivace nebo deaktivace připojení čištění bubnu.
jazyk	Nastavení jazyka.
 obsah	Určení obsahu zásobníku. → <i>"Obsah dávkovacího zásobníku"</i> , Strana 50
 nastavení	Nastavení základního dávkovacího množství. → <i>"Dávkování pracích prostředků"</i> , Strana 44
 nastavení	Nastavení základního dávkovacího množství. → <i>"Dávkování pracích prostředků"</i> , Strana 44

Základní nastavení	Popis
Autom. připoj. k síti	Spojení spotřebiče s domácí sítí WLAN (Wi-Fi) pomocí funkce WPS. → Strana 51
Manuál. přip. k síti	Spojení spotřebiče s domácí sítí WLAN (Wi-Fi) bez funkce WPS. → Strana 51
Připojit aplikaci	Připojení spotřebiče k aplikaci Home Connect. → Strana 52
Wi-Fi zap./vyp.	Aktivace nebo deaktivace Wi-Fi. → <i>"Aktivace Wi-Fi na spotřebiči"</i> , Strana 53  → <i>"Deaktivace Wi-Fi na spotřebiči"</i> , Strana 53
Aktualiz. software	Instalace aktualizace softwaru. → Strana 53
Nastavení sítě	Resetování síťových nastavení. → Strana 54
Řízení energie	Spojení spotřebiče s řízením energie. → Strana 52

## 17.2 Změna základních nastavení

- Pro vyvolání podnabídky pro základní nastavení podržte cca 3 sekundy stisknutá obě tlačítka **Basic Settings**  **3 sec..**

## cs Čištění a ošetřování

2. Zvolte požadované základní nastavení.  
→ "Přehled základních nastavení",  
Strana 54
3. Přizpůsobte základní nastavení.
4. Pro zobrazení hlavní nabídky stiskněte **Basic Settings**  **3 sec.**

## 18 Čištění a ošetřování

Aby váš spotřebič zůstal dlouho funkční, pečlivě ho čistěte a ošetřujte.

### 18.1 Tipy pro údržbu spotřebiče

Kryt spotřebiče a ovládací panel otírejte pouze vodou a vlhkým hadrem.	Součásti spotřebiče zůstanou čisté a hygienické.
Ihned odstraňte všechny zbytky pracích prostředků, sprejů nebo jiné zbytky.	Čerstvé usazeniny lze snadněji beze zbytku odstranit.
Dvířka spotřebiče a násypku na prací prostředky nechte po použití otevřená.	Může vyschnout zbytková voda a zabrání se tvorbě zápachu ve spotřebiči.

### 18.2 Čištění bubny

#### **POZOR** **Nebezpečí zranění!**

Trvalé praní s nízkými teplotami a chybějící zavzdušnění spotřebiče mohou způsobit poškození bubny a zranění.

- ▶ Pravidelně používejte program pro čištění bubny nebo perte s teplotami minimálně 60 °C.
- ▶ Po každém použití nechte spotřebič vyschnout s otevřenými dvířky a násypkou na prací prostředky.

- ▶ Nechte proběhnout program **čištění bubny** bez prádla.  
Použijte univerzální prací prášek.

### 18.3 Čištění násypky na prací prostředky

Když změníte prací prostředek nebo je násypka na prací prostředky špinavá, vyčistěte násypku na prací prostředky a čerpací jednotku inteligentního dávkovacího systému.

**Poznámka:** Pro bezpečné používání spotřebiče dodržujte informace týkající se bezpečnosti → Strana 4 a zabránění škodám → Strana 10.

1. Vypněte spotřebič.
2. Vytáhněte násypku na prací prostředky.
3. Vložku zatlačte dolů a násypku na prací prostředky vyjměte.

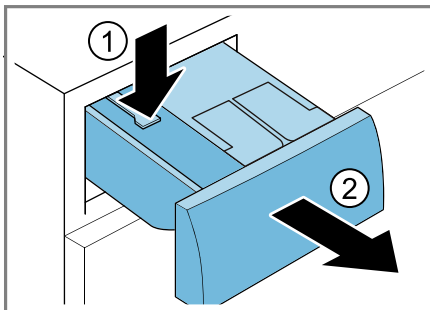

4. Vyjměte čerpací jednotku.

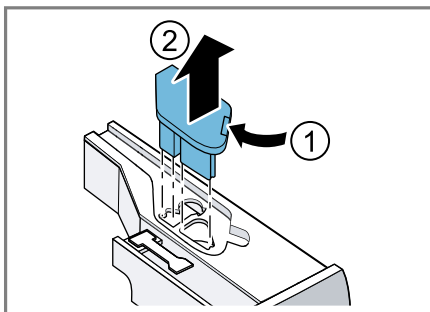



5. Víčko násypky na prací prostředky vyhákněte a odstraňte.

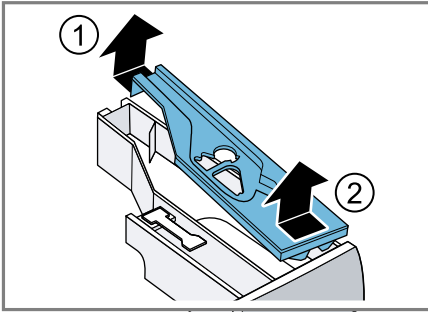

6. Vyprázdněte násypku na prací prostředky.

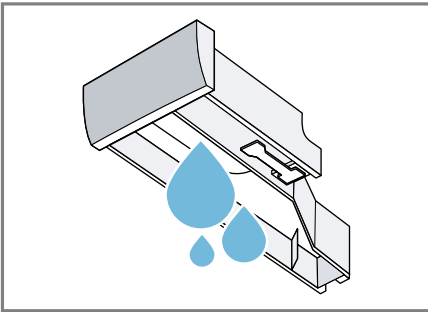

7. **POZOR!** Čerpací jednotka obsahuje elektrické součásti.
- ▶ Čerpací jednotku nemyjte v myčce nádobí a neponožujte ji do vody.
  - ▶ Elektrickou přípojku na zadní straně chraňte před vlhkem, pracími prostředky a zbytky aviváže.
- Čerpací jednotku vyčistěte vlhkým hadrem.

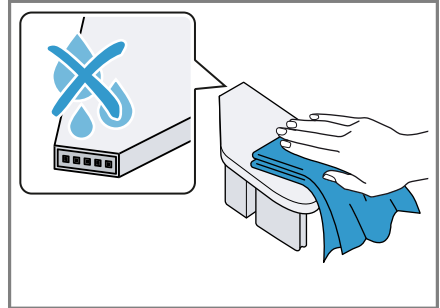

8. Násypku na prací prostředky a víčko vyčistěte měkkým, vlhkým hadrem nebo ruční sprchou.

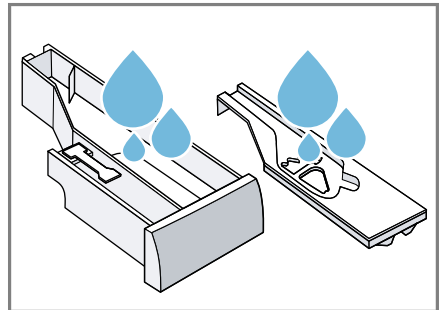

9. Násypku na prací prostředky, víčko a čerpací jednotku osušte a nasadte.

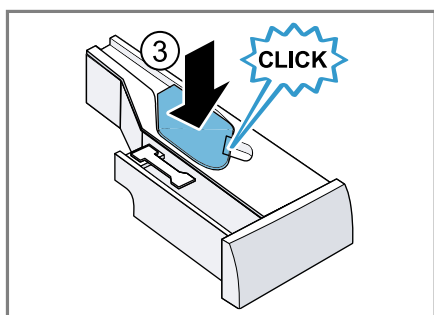
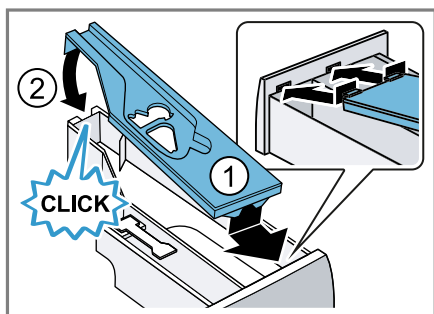

10. Vyčistěte přihrádku pro násypku na prací prostředky ve spotřebiči.

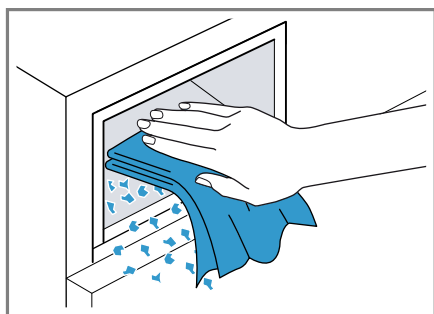

11. Zasuňte násypku na prací prostředky.

## 18.4 Odvápnění

### POZOR!

Používání nevhodných odvápnovacích prostředků, např. pro kávovary, může spotřebič poškodit.

- Používejte pro tento spotřebič pouze odvápnovací prostředky, které lze zakoupit na internetových stránkách nebo v zákaznickém servisu výrobce.

## 18.5 Čištění čerpadla

Při poruchách, např. ucpání nebo klapání, vyčistěte čerpadlo.

### Vyprázdnění čerpadla

**Poznámka:** Pro bezpečné používání spotřebiče dodržujte informace týkající se bezpečnosti → *Strana 4* a zabránění škodám → *Strana 10*.

1. Zavřete přívod vody.
2. Vypněte spotřebič.
3. Odpojte síťovou zástrčku spotřebiče z elektrické sítě.
4. Otevřete servisní kryt.

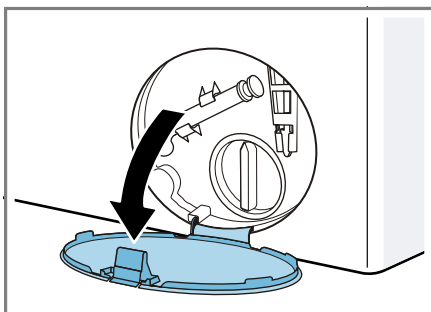

5. Sejměte servisní kryt.

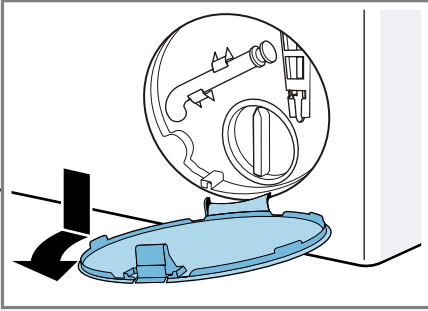

6. Pod otvor postavte dostatečně velkou nádobu.

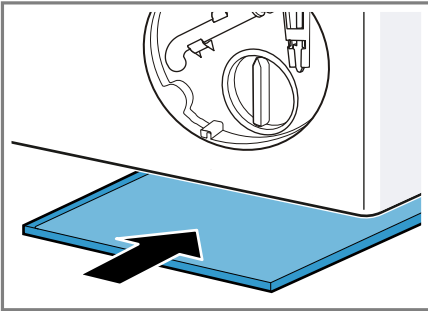

7. Vyndejte z držáku vypouštěcí hadici.

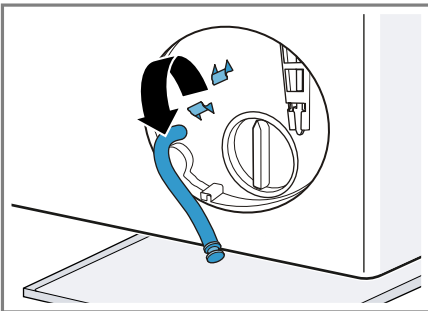

8. **⚠ POZOR - Nebezpečí opaření!**  
Prací roztok je při praní s vysokými teplotami horký.

- Nedotýkejte se horkého pracího roztoku.

Pro vypuštění pracího roztoku do nádoby vytáhněte uzavírací zátku.

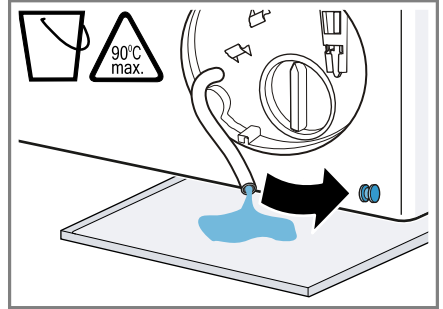

9. Znovu nasadte uzavírací zátku.

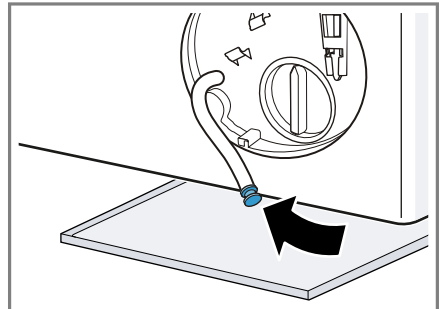

10. Nasadte vypouštěcí hadici do držáku.

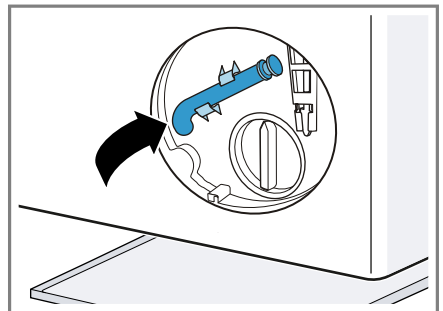

## Čištění čerpadla

**Poznámka:** Pro bezpečné používání spotřebiče dodržujte informace týkající se bezpečnosti → *Strana 4* a zabránění škodám → *Strana 10*.

**Požadavek:** Čerpadlo je prázdné.  
→ *Strana 58*

1. Protože se v čerpadle může ještě nacházet zbytková voda, víčko čerpadla vyšroubovávejte opatrně.
  - Hrubé nečistoty mohou způsobit zaseknutí filtrační vložky v tělese čerpadla. Odstraňte nečistoty a filtrační vložku vyndejte.

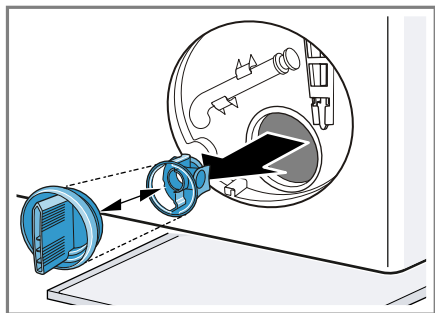

2. Vyčistěte vnitřní prostor, závit víčka čerpadla a těleso čerpadla.

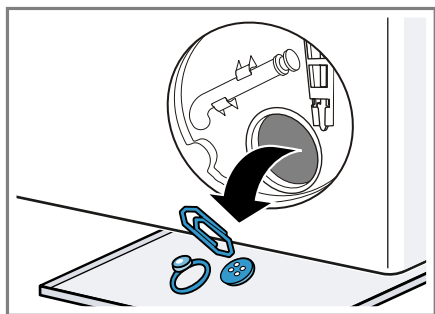

Víčko čerpadla se skládá ze dvou částí, které lze kvůli čištění rozmontovat.

3. Zajistěte, aby se obě lopátková kola mohla otáčet.

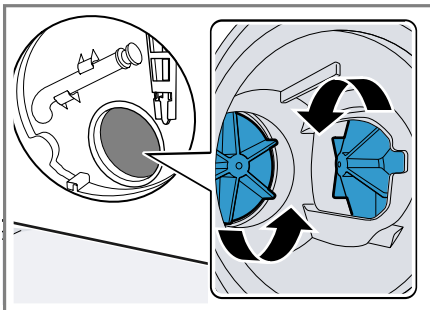

4. Nasadte víčko čerpadla.
  - Zajistěte, aby byly součásti víčka čerpadla správně smontované a pevně spojené.

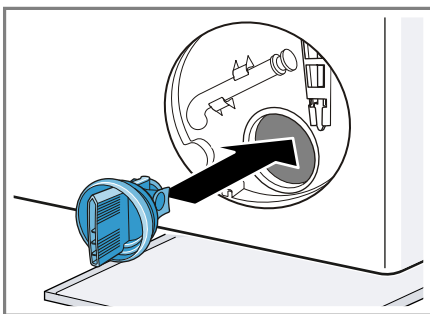

5. Nasadte víčko čerpadla a zašroubujte ho až nadoraz.

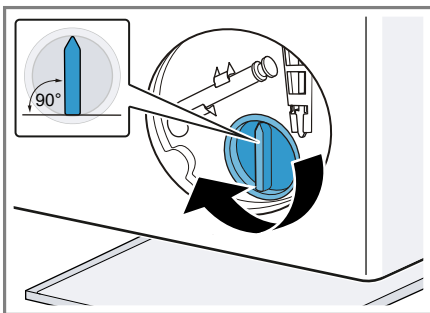

Držadlo víčka čerpadla musí být svisle.

6. Nasadíte a zacvaknete servisní kryt.

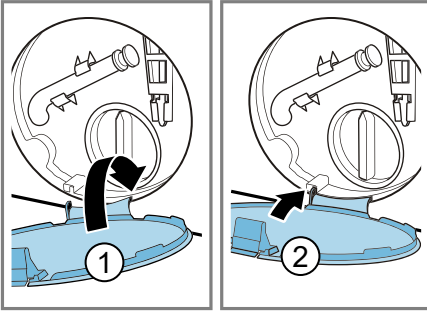

7. Zavřete servisní kryt.

## 18.6 Čištění otvoru v gumové manžetě

Pravidelně kontrolujte otvor v gumové manžetě, jestli není ucpaný, a vyčistěte ho.

1. Otevřete dvířka.
2. Zkontrolujte otvor, zda není ucpaný, a případné ucpání odstraňte.

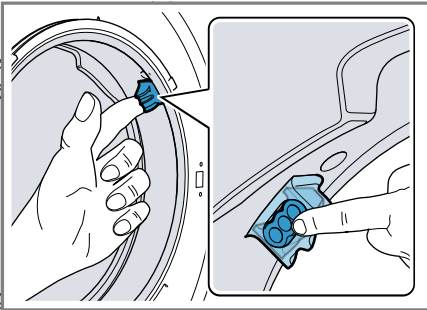

**Poznámka:** Nepoužívejte špičaté nebo ostré otvory.

## 18.7 Čištění odtokové hadice u sifonu

1. Vypněte spotřebič.
2. Odpojte síťovou zástrčku spotřebiče z elektrické sítě.

3. Povolte hadicovou sponu a odtokovou hadici opatrně sejměte.

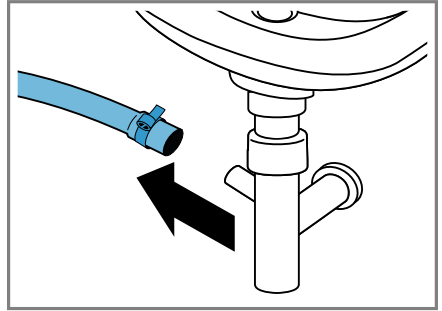

Může vytéct zbytková voda!

4. Vyčistěte odtokovou hadici a hrdlo sifonu.

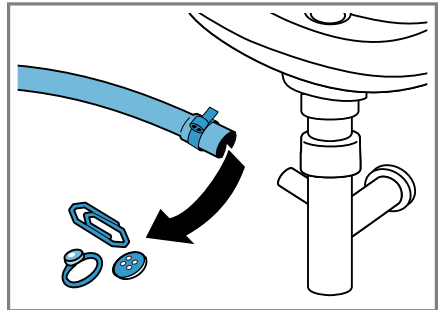

5. Nasadíte odtokovou hadici a místo připojení zajistíte hadicovou sponou.

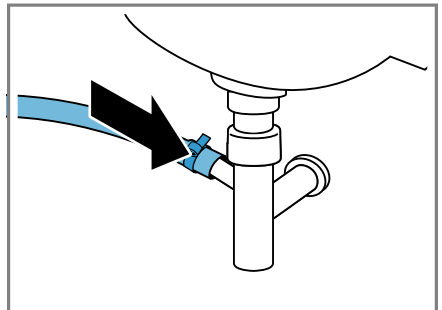

## 18.8 Čištění sítka v přívodu vody

### Vyprázdnění přívodní hadice

Abyste mohli vyčistit sítko, vyprázdněte nejprve přívodní hadici.

1. Zavřete přívod vody.
2. Nastavte program **bavlna**.
3. Spusťte program a nechte ho cca 70 sekund běžet.
4. Vypněte spotřebič.
5. Odpojte síťovou zástrčku spotřebiče z elektrické sítě.

### Čištění sítka u přívodu vody

**Poznámka:** Pro bezpečné používání spotřebiče dodržujte informace týkající se bezpečnosti → *Strana 4* a zabránění škodám → *Strana 10*.

**Požadavek:** Přívodní hadice je prázdná.

1. Přívodní hadici odpojte z přívodu vody.

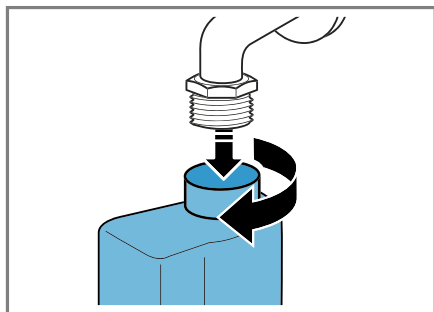

2. Sítko vyčistěte malým kartáčkem.

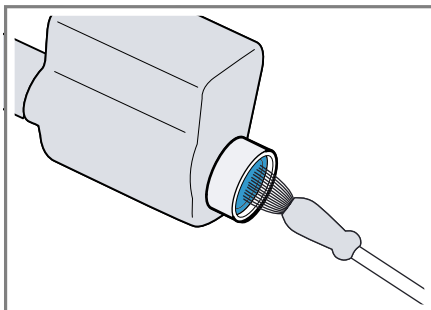

3. Připojte přívodní hadici a zkontrolujte těsnost.

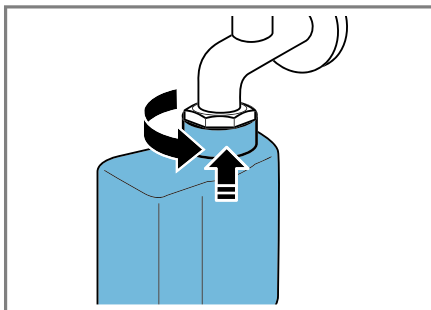

## 19 Odstranění poruch

Menší poruchy vašeho přístroje můžete odstranit vlastními silami. Před kontaktováním zákaznické služby využijte informací o odstraňování poruch. Vyvarujete se tak zbytečných nákladů.



### VÝSTRAHA

#### Nebezpečí úrazu elektrickým proudem!

Neodborné opravy jsou nebezpečné.

- ▶ Opravy spotřebiče smí provádět pouze odborný personál, který je k tomu vyškolený.
- ▶ K opravě spotřebiče se smí používat pouze originální náhradní díly.
- ▶ Pokud je síťový kabel tohoto spotřebiče poškozený, musí ho vyměnit výrobce, jeho zákaznický servis nebo podobně kvalifikovaná osoba, aby se zabránilo ohrožení.

Závada	Příčina a řešení závady
Displej zhasl a bliká <b>Start / Reload</b>	Je aktivní režim šetření energie. ▶ Stiskněte libovolné tlačítko. ✓ Displej se znovu rozsvítí.
"E:36 / -25 / -26"	Je ucpané čerpadlo. ▶ → "Čištění čerpadla", Strana 58
"E:38 / -25 / -26"	Je ucpané čerpadlo. ▶ → "Čištění bubnu", Strana 56 Pokud se závada zobrazí znovu, ▶ → "Čištění čerpadla", Strana 58
	je zablokován vstupní otvor gumové manžety. ▶ → "Čištění otvoru v gumové manžetě", Strana 61
Všechny ostatní chybové kódy.	Porucha funkce ▶ Kontaktujte zákaznický servis. → "Zákaznický servis", Strana 74
ochlazení lázně	Kvůli šetření odpadního potrubí se horký prací roztok nechá před odčerpáním vychladnout. ▶ Počkejte, dokud prací roztok nevychladne.
Spotřebič nepracuje.	Není zapojená zástrčka síťového kabelu. ▶ Připojte spotřebič k el. síti.
	Pojistka je vadná. ▶ Zkontrolujte pojistku v pojistkové skříňce.
	Výpadek napájení. ▶ Zkontrolujte, zda v místnosti funguje osvětlení místnosti nebo jiné přístroje.

Závada	Příčina a řešení závady
Program se nespustí.	<p>Nestiskli jste <b>Start / Reload</b> ▷⏏.</p> <p>▶ Stiskněte <b>Start / Reload</b> ▷⏏.</p>
	<p>Dvířka nejsou zavřená.</p> <ol style="list-style-type: none"> <li>1. Zavřete dvířka.</li> <li>2. Pro spuštění programu stiskněte <b>Start / Reload</b> ▷⏏.</li> </ol>
	<p>Je aktivovaný dětský zámek.</p> <p>▶ → "Deaktivace dětského zámku", Strana 49</p>
	<p>Je aktivované <b>Finished in</b> ⌚ .</p> <p>▶ Zkontrolujte, zda je aktivované <b>Finished in</b> ⌚ . → "Tlačítka", Strana 26</p>
	<p>Ve dvířkách je přiskřípnuté prádlo.</p> <ol style="list-style-type: none"> <li>1. Znovu otevřete dvířka.</li> <li>2. Odstraňte přiskřípnuté prádlo.</li> <li>3. Zavřete dvířka.</li> <li>4. Pro spuštění programu stiskněte <b>Start / Reload</b> ▷⏏.</li> </ol>
	<p>Násypka na prací prostředky není zasunutá až nadoraz.</p> <p>▶ Zasuňte násypku na prací prostředky až nadoraz.</p>
	<p>Čerpadlo inteligentního dávkovacího systému je zablokované.</p> <ol style="list-style-type: none"> <li>1. Vypněte spotřebič.</li> <li>2. Vyčistěte čerpací jednotku. → "Čištění násypky na prací prostředky", Strana 56</li> <li>3. Pokud se ukazatel zobrazí znovu, zavolejte zákaznický servis. → "Zákaznický servis", Strana 74</li> </ol>
	<p><b>Poznámka:</b> Můžete spustit prací program, když deaktivujete inteligentní dávkovací systém a dávkování provedete manuálně. → "Tlačítka", Strana 26</p>
Dvířka nelze otevřít.	<p>Je aktivované <b>stop máchání</b> ☒.</p> <p>▶ Pro pokračování programu zvolte <b>odstředování</b> nebo <b>odčerpání</b> a stiskněte <b>Start / Reload</b> ▷⏏. → "Pokračování programu při nastavení stop po máchání", Strana 48</p>
	<p>Teplota je příliš vysoká.</p> <p>▶ Počkejte, dokud teplota trochu neklesne. ▶ → "Zrušení programu", Strana 48</p>
	<p>Příliš vysoká hladina vody.</p> <p>▶ Spusťte program <b>odčerpání</b> .</p>



Závada	Příčina a řešení závady
Dvířka nelze otevřít.	<p>Výpadek elektrického proudu.</p> <ul style="list-style-type: none"> <li>▶ Otevřete dvířka pomocí nouzového odblokování. → "Nouzové odblokování", Strana 72</li> </ul>
Prací roztok se neodčerpává.	<p>Odtoková trubka nebo odtoková hadice je ucpaná.</p> <ul style="list-style-type: none"> <li>▶ Vyčistěte odtokovou trubku a odtokovou hadici.</li> </ul> <p>Odtoková trubka nebo odtoková hadice je zalomená nebo uskřípnutá.</p> <ul style="list-style-type: none"> <li>▶ Zajistěte, aby odtoková trubka a hadice odtoku vody nebyly zalomené nebo uskřípnuté.</li> </ul> <p>Je ucpané čerpadlo.</p> <ul style="list-style-type: none"> <li>▶ → "Čištění čerpadla", Strana 58</li> </ul> <p>Je aktivované <b>stop máchání</b> ☐.</p> <ul style="list-style-type: none"> <li>▶ Pro pokračování programu zvolte <b>odstředování</b> nebo <b>odčerpání</b> a stiskněte <b>Start / Reload</b> ▷⏏.</li> <li>→ "Pokračování programu při nastavení stop po máchání", Strana 48</li> </ul>
	<p>Odtoková hadice je připojená příliš vysoko.</p> <ul style="list-style-type: none"> <li>▶ Odtokovou hadici namontujte maximálně do výšky 1 m.</li> </ul>
	<p>Víčko čerpadla není správně smontované.</p> <ul style="list-style-type: none"> <li>▶ Smontujte správně víčko čerpadla.</li> </ul>
	<p>Dávkování pracího prostředku je příliš vysoké.</p> <ul style="list-style-type: none"> <li>▶ Okamžité opatření: Smíchejte polévkovou lžící aviváže s 0,5 l vody a směs naplňte do komory pro manuální dávkování (nepoužívejte na outdoorové, sportovní a péřové textilie).</li> <li>▶ Pokud je aktivované inteligentní dávkování, snižte základní dávkovací množství → Strana 50.</li> <li>▶ Pokud prací prostředek dávkujete manuálně, při příštím praní se stejným množstvím prádla použijte menší množství pracího prostředku.</li> </ul>
	<p>Je namontované nepřipustné prodloužení odtokové hadice.</p> <ul style="list-style-type: none"> <li>▶ Odstraňte nepřipustná prodloužení odtokové hadice. Připojení spotřebiče</li> </ul>
Nepřitéká voda. Nebyl spláchnutý prací prostředek.	<p>Nestiskli jste <b>Start / Reload</b> ▷⏏.</p> <ul style="list-style-type: none"> <li>▶ Stiskněte <b>Start / Reload</b> ▷⏏.</li> </ul>
	<p>Je ucpané sítko v přívodu vody.</p> <ul style="list-style-type: none"> <li>▶ Vyčistěte sítko v přívodu vody → Strana 62.</li> </ul>
	<p>Je zavřený přívod vody.</p>

Závada	Příčina a řešení závady
Nepřitéká voda. Nebyl spláchnutý prací prostředek.	<ul style="list-style-type: none"> <li>▶ Otevřete přívod vody.</li> </ul> <hr/> <p>Přívodní hadice je zalomená nebo uskřípnutá.</p> <ul style="list-style-type: none"> <li>▶ Zajistěte, aby přívodní hadice nebyla zalomená nebo uskřípnutá.</li> </ul>
Opakovaný náběh odstředování.	<p>Kontrolní systém nevyváženosti se snaží vyrovnat nerovnoměrné rozložení prádla opakovaným rozmístěním prádla.</p> <ul style="list-style-type: none"> <li>▶ Nejedná se o závadu – není potřeba nic udělat.</li> </ul> <p><b>Poznámka:</b> Při plnění dávejte do bubnu pokud možno společně velké a malé kusy prádla. Různě velké kusy prádla se při odstředování lépe rozdělí.</p>
Doba trvání programu se během pracího procesu mění.	<p>Průběh programu se elektronicky optimalizuje. Tak může dojít ke změně doby trvání programu.</p> <ul style="list-style-type: none"> <li>▶ Nejedná se o závadu – není potřeba nic udělat.</li> </ul> <hr/> <p>Kontrolní systém nevyváženosti se snaží vyrovnat nerovnoměrné rozložení prádla opakovaným rozmístěním prádla.</p> <ul style="list-style-type: none"> <li>▶ Nejedná se o závadu – není potřeba nic udělat.</li> </ul> <p><b>Poznámka:</b> Při plnění dávejte do bubnu pokud možno společně velké a malé kusy prádla. Různě velké kusy prádla se při odstředování lépe rozdělí.</p> <hr/> <p>Systém pro kontrolu pěny přidává při tvorbě příliš velkého množství pěny jedno máchání.</p> <ul style="list-style-type: none"> <li>▶ Nejedná se o závadu – není potřeba nic udělat.</li> </ul>
V bubnu není vidět voda.	<p>Voda je pod viditelnou oblastí.</p> <ul style="list-style-type: none"> <li>▶ Nejedná se o závadu – není potřeba nic udělat.</li> <li>▶ Během provozu neplňte spotřebič další vodou.</li> </ul>
Buben sebou po spuštění programu trhá.	<p>Příčinou je interní test motoru.</p> <ul style="list-style-type: none"> <li>▶ Nejedná se o závadu – není potřeba nic udělat.</li> </ul>
Vibrace a pohyb spotřebiče při odstředování.	<p>Spotřebič není správně vyrovnaný.</p> <ul style="list-style-type: none"> <li>▶ Vyrovnání spotřebiče</li> </ul> <hr/> <p>Nožičky spotřebiče nejsou zafixované.</p> <ul style="list-style-type: none"> <li>▶ Zafixujte nožičky spotřebiče. Vyrovnání spotřebiče</li> </ul> <hr/> <p>Nejsou odstraněné přepravní pojistky.</p> <ul style="list-style-type: none"> <li>▶ Odstranění přepravních pojistek</li> </ul>

<b>Závada</b>	<b>Příčina a řešení závady</b>
Buben se otáčí, nepřitéká voda.	<p>Je aktivní rozpoznání množství prádla.</p> <ul style="list-style-type: none"> <li>▶ Nejedná se o závadu, není potřeba nic udělat.</li> </ul> <p><b>Poznámka:</b> Rozpoznání množství prádla může trvat až 2 minuty.</p>
Intenzivní tvorba pěny.	<p>Dávkování pracího prostředku je příliš vysoké.</p> <ul style="list-style-type: none"> <li>▶ Okamžité opatření: Smíchejte polévkovou lžící aviváže s 0,5 l vody a směs naplňte do komory pro manuální dávkování (nepoužívejte na outdoorové, sportovní a péřové textilie).</li> <li>▶ Pokud je aktivované inteligentní dávkování, snižte základní dávkovací množství → <i>Strana 50</i>.</li> <li>▶ Pokud prací prostředek dávkujete manuálně, při příštím praní se stejným množstvím prádla použijte menší množství pracího prostředku.</li> </ul>
 <b>i-DOS</b> nelze aktivovat.	<p>Pro tento program není inteligentní dávkování k dispozici.</p> <ul style="list-style-type: none"> <li>▶ Nejedná se o závadu – není potřeba nic udělat.</li> </ul> <p>Stav programu neumožňuje inteligentní dávkování. Není možné odstranění.</p>
Není dosažena vysoká rychlost odstředování.	<p>Je nastavená nízká rychlost odstředování.</p> <ul style="list-style-type: none"> <li>▶ Při příštím praní nastavte vyšší rychlost odstředování.</li> </ul> <p>Je aktivovaná <b>ochrana proti zmač..</b></p> <ul style="list-style-type: none"> <li>▶ Volte programy, které jsou vhodné pro příslušné druhy textilu. → "<i>Programy</i>", <i>Strana 29</i></li> </ul> <p>Systém kontroly rovnoměrného rozložení prádla se snaží vyrovnat nerovnoměrné rozložení prádla pomocí nižší rychlosti odstředování.</p> <ul style="list-style-type: none"> <li>▶ Vložte znovu prádlo do bubnu.</li> </ul> <p><b>Poznámka:</b> Do bubnu dávejte pokud možno společně velké a malé kusy prádla. Různě velké kusy prádla se při odstředování lépe rozdělí.</p> <ul style="list-style-type: none"> <li>▶ Spusťte program <b>odstředování</b> .</li> </ul>
Program odstředování se nespustí.	<p>Odtoková trubka nebo odtoková hadice je ucpaná.</p> <ul style="list-style-type: none"> <li>▶ Vyčistěte odtokovou trubku a odtokovou hadici.</li> </ul> <p>Odtoková trubka nebo odtoková hadice je zalomená nebo uskřípnutá.</p> <ul style="list-style-type: none"> <li>▶ Zajistěte, aby odtoková trubka a hadice odtoku vody nebyly zalomené nebo uskřípnuté.</li> </ul>

Závada	Příčina a řešení závady
Program odstředování se nespustí.	<p>Kontrolní systém nevyváženosti přerušil odstředování kvůli nerovnoměrnému rozložení prádla.</p> <ul style="list-style-type: none"> <li>▶ Vložte znovu prádlo do bubnu.</li> </ul> <p><b>Poznámka:</b> Do bubnu dávejte pokud možno společně velké a malé kusy prádla. Různě velké kusy prádla se při odstředování lépe rozdělí.</p> <ul style="list-style-type: none"> <li>▶ Spusťte program <b>odstředování</b> .</li> </ul>
Šumící, syčící zvuk.	<p>Voda se do násypky na prací prostředky napouští pod tlakem.</p> <ul style="list-style-type: none"> <li>▶ Nejedná se o závadu – normální provozní zvuk.</li> </ul>
Delší bzučivý zvuk před začátkem praní nebo máchání v avivážích.	<p>Inteligentní dávkovací systém dávkuje prací prostředek nebo ošetřovací prostředek.</p> <ul style="list-style-type: none"> <li>▶ Nejedná se o závadu – normální provozní zvuk.</li> </ul>
Krátký bzučivý zvuk po zapnutí spotřebiče.	<p>Inteligentní dávkovací systém provádí funkční test.</p> <ul style="list-style-type: none"> <li>▶ Nejedná se o závadu – normální provozní zvuk.</li> </ul>
Hlasité zvuky při odstředování.	<p>Spotřebič není správně vyrovnaný.</p> <ul style="list-style-type: none"> <li>▶ Vyrovnání spotřebiče</li> </ul> <hr/> <p>Nožičky spotřebiče nejsou zafixované.</p> <ul style="list-style-type: none"> <li>▶ Zafixujte nožičky spotřebiče. Vyrovnání spotřebiče</li> </ul> <hr/> <p>Nejsou odstraněné přepravní pojistky.</p> <ul style="list-style-type: none"> <li>▶ Odstranění přepravních pojistek</li> </ul>
Klapání, skřípání v čerpadle.	<p>Do čerpadla se dostaly cizí předměty.</p> <ul style="list-style-type: none"> <li>▶ → "Čištění čerpadla", Strana 58</li> </ul>
Rytmický zvuk sání.	<p>Je aktivní čerpadlo, odčerpává se prací roztok.</p> <ul style="list-style-type: none"> <li>▶ Nejedná se o závadu – normální provozní zvuk.</li> </ul>
Pomačkání.	<p>Příliš vysoká rychlost odstředování.</p> <ul style="list-style-type: none"> <li>▶ Při příštím praní nastavte nižší rychlost odstředování.</li> </ul> <hr/> <p>Příliš velké množství prádla.</p> <ul style="list-style-type: none"> <li>▶ Při příštím praní snižte množství prádla.</li> </ul> <hr/> <p>Byl zvolen nesprávný program pro příslušný druh textilu.</p> <ul style="list-style-type: none"> <li>▶ Volte programy, které jsou vhodné pro příslušné druhy textilu. → "Programy", Strana 29</li> </ul>

<b>Závada</b>	<b>Příčina a řešení závady</b>
Výsledek odstředování není uspokojivý. Prádlo je příliš mokré / příliš vlhké.	<p>Je nastavená nízká rychlost odstředování.</p> <ul style="list-style-type: none"> <li>▶ Při příštím praní nastavte vyšší rychlost odstředování.</li> <li>▶ Spusťte program <b>odstředování</b> .</li> </ul>
	<p>Je aktivovaná <b>ochrana proti zmač.</b></p> <ul style="list-style-type: none"> <li>▶ Volte programy, které jsou vhodné pro příslušné druhy textilu. → "<i>Programy</i>", <i>Strana 29</i></li> </ul>
	<p>Odtoková trubka nebo odtoková hadice je ucpaná.</p> <ul style="list-style-type: none"> <li>▶ Vyčistěte odtokovou trubku a odtokovou hadici.</li> </ul>
	<p>Odtoková trubka nebo odtoková hadice je zalomená nebo uskřípnutá.</p> <ul style="list-style-type: none"> <li>▶ Zajistěte, aby odtoková trubka a hadice odtoku vody nebyly zalomené nebo uskřípnuté.</li> </ul>
	<p>Kontrolní systém nevyváženosti přerušil odstředování kvůli nerovnoměrnému rozložení prádla.</p> <ul style="list-style-type: none"> <li>▶ Vložte znovu prádlo do bubnu.</li> </ul>
	<p><b>Poznámka:</b> Do bubnu dávejte pokud možno společně velké a malé kusy prádla. Různě velké kusy prádla se při odstředování lépe rozdělí.</p> <ul style="list-style-type: none"> <li>▶ Spusťte program <b>odstředování</b> .</li> </ul>
	<p>Systém kontroly rovnoměrného rozložení prádla se snaží vyrovnat nerovnoměrné rozložení prádla pomocí nižší rychlosti odstředování.</p> <ul style="list-style-type: none"> <li>▶ Vložte znovu prádlo do bubnu.</li> </ul>
	<p><b>Poznámka:</b> Do bubnu dávejte pokud možno společně velké a malé kusy prádla. Různě velké kusy prádla se při odstředování lépe rozdělí.</p> <ul style="list-style-type: none"> <li>▶ Spusťte program <b>odstředování</b> .</li> </ul>
Zbytky pracího prostředku na vlhkém prádle.	<p>Prací prostředky mohou obsahovat látky, které nejsou rozpustné ve vodě a usazují se na prádle.</p> <ul style="list-style-type: none"> <li>▶ Spusťte program <b>máchání</b>.</li> </ul>
	<p>Naplnili jste nevhodný prací prostředek do dávkovacích zásobníků inteligentního dávkovacího systému.</p> <ol style="list-style-type: none"> <li>1. Zkontrolujte, zda je použitý prací prostředek vhodný. → "<i>Prací a ošetřovací prostředky</i>", <i>Strana 44</i></li> <li>2. Vyprázdněte dávkovací zásobníky. → "<i>Čištění násypky na prací prostředky</i>", <i>Strana 56</i></li> <li>3. Dávkovací zásobníky vyčistěte.</li> </ol>

Závada	Příčina a řešení závady
Zbytky pracího prostředku na vlhkém prádle.	<p>4. Znovu naplňte dávkovací zásobníky. → "<i>Naplnění dávkovacího zásobníku</i>", Strana 49</p> <hr/> <p>Základní dávkovací množství není správně nastavené. ▶ Pokud je aktivované inteligentní dávkování, snižte základní dávkovací množství → Strana 50.</p>
Zbytky pracího prostředku na suchém prádle.	<p>Prací prostředky mohou obsahovat látky, které nejsou rozpustné ve vodě a usazují se na prádle. ▶ Prádlo po praní a sušení vykartáčujte.</p> <hr/> <p>Naplňovali jste nevhodný prací prostředek do dávkovacích zásobníků inteligentního dávkovacího systému.</p> <ol style="list-style-type: none"> <li>1. Zkontrolujte, zda je použitý prací prostředek vhodný. → "<i>Prací a ošetřovací prostředky</i>", Strana 44</li> <li>2. Vyprázdněte dávkovací zásobníky. → "<i>Čištění násypky na prací prostředky</i>", Strana 56</li> <li>3. Dávkovací zásobníky vyčistěte.</li> <li>4. Znovu naplňte dávkovací zásobníky. → "<i>Naplnění dávkovacího zásobníku</i>", Strana 49</li> </ol> <hr/> <p>Základní dávkovací množství není správně nastavené. ▶ Pokud je aktivované inteligentní dávkování, snižte základní dávkovací množství → Strana 50.</p>
Nedostatečný prací účinek.	<p>Základní dávkovací množství není správně nastavené. ▶ Pokud je aktivované inteligentní dávkování, nastavte správně základní dávkovací množství → Strana 50.</p> <hr/> <p>Prací nebo ošetřovací prostředek v dávkovacích zásobnicích inteligentního dávkovacího systému zhoustl.</p> <ol style="list-style-type: none"> <li>1. Zkontrolujte, zda je použitý prací prostředek vhodný. → "<i>Prací a ošetřovací prostředky</i>", Strana 44</li> <li>2. Vyprázdněte dávkovací zásobníky. → "<i>Čištění násypky na prací prostředky</i>", Strana 56</li> <li>3. Dávkovací zásobníky vyčistěte.</li> <li>4. Znovu naplňte dávkovací zásobníky. → "<i>Naplnění dávkovacího zásobníku</i>", Strana 49</li> </ol> <hr/> <p>Naplňovali jste nevhodný prací prostředek do dávkovacích zásobníků inteligentního dávkovacího systému.</p> <ol style="list-style-type: none"> <li>1. Zkontrolujte, zda je použitý prací prostředek vhodný. → "<i>Prací a ošetřovací prostředky</i>", Strana 44</li> <li>2. Vyprázdněte dávkovací zásobníky. → "<i>Čištění násypky na prací prostředky</i>", Strana 56</li> <li>3. Dávkovací zásobníky vyčistěte.</li> </ol>

<b>Závada</b>	<b>Příčina a řešení závady</b>
Nedostatečný prací účinek.	<p>4. Znovu naplňte dávkovací zásobníky. → <i>"Naplnění dávkovacího zásobníku", Strana 49</i></p>
Home Connect nefunguje správně.	<p>Možné jsou různé příčiny. ▶ Přejděte na <a href="http://www.home-connect.com">www.home-connect.com</a>.</p>
Není navázané spojení s domácí sítí.	<p>Wi-Fi je vypnutá. ▶ → <i>"Aktivace Wi-Fi na spotřebiči", Strana 53</i></p> <hr/> <p>Wi-Fi je aktivovaná, ale nelze navázat spojení s domácí sítí.</p> <ol style="list-style-type: none"> <li>1. Zajistěte, aby byla domácí síť dostupná.</li> <li>2. Znovu spojte spotřebič s domácí sítí. → <i>"Spojení spotřebiče s domácí sítí WLAN (Wi-Fi) pomocí funkce WPS", Strana 51</i> → <i>"Spojení spotřebiče s domácí sítí WLAN (Wi-Fi) bez funkce WPS", Strana 51</i></li> </ol>
U přívodní hadice vytéká voda.	<p>Přívodní hadice není správně/pevně připojená.</p> <ol style="list-style-type: none"> <li>1. Připojte správně přívodní hadici. Připojení přívodní hadice</li> <li>2. Utáhněte šroubení.</li> </ol>
U odtokové hadice vytéká voda.	<p>Odtoková hadice je poškozená. ▶ Vyměňte poškozenou odtokovou hadici.</p> <hr/> <p>Odtoková hadice není správně připojená. ▶ Připojte správně odtokovou hadici. Způsoby připojení odtoku vody</p>
Ve spotřebiči vzniká zápach.	<p>Vlhkost a zbytky pracích prostředků mohou podporovat tvorbu bakterií. ▶ → <i>"Čištění bubnu", Strana 56</i></p> <p>▶ Když spotřebič nepoužíváte, nechte dvířka a násytku na prací prostředky otevřené, aby mohla vyschnout zbytková voda.</p>

## 19.1 Nouzové odblokování

### Odblokování dvířek

**Požadavek:** Čerpadlo je prázdné.  
→ *Strana 58*

1. **POZOR!** Vytékající voda může způsobit věcné škody.  
▶ Neotevírejte dvířka, pokud je za sklem vidět voda.

Pomocí nářadí vytáhněte nouzové odblokování dolů a uvolněte ho.

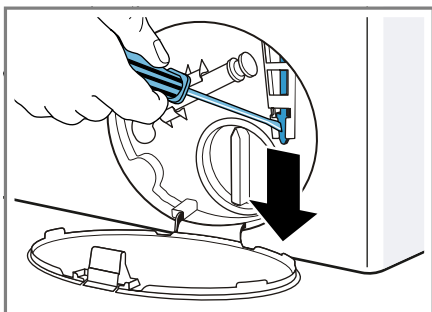

- ✓ Zámek dvířek je odblokovaný.
2. Nasaďte a zacvakněte servisní kryt.
3. Zavřete servisní kryt.

---

## 20 Přeprava, uskladnění a likvidace

Zde se dozvíte, jak svůj spotřebič připravíte pro přepravu a uskladnění. Kromě toho se dozvíte, jak zlikvidujete staré spotřebiče.

### 20.1 Demontáž spotřebiče

1. Zavřete přívod vody.
2. → *"Vyprázdnění přívodní hadice", Strana 62.*
3. Vypněte spotřebič.
4. Vytáhněte síťovou zástrčku spotřebiče ze zásuvky.

5. Vypusťte zbývající prací roztok.  
→ *"Čištění čerpadla", Strana 58*
6. Odpojte hadice.
7. Vyprázdněte dávkovací zásobníky.

### 20.2 Nasazení přepravních pojistek

Spotřebič při přepravě zajistěte přepravními pojistkami, abyste zabránili poškození.

1. Odstraňte 4 krytky.  
– V případě potřeby použijte pro odstranění krytek šroubovák.

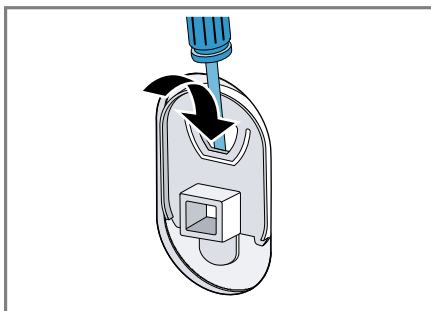

Krytky uschovejte.

2. Nasaďte 4 objímky.

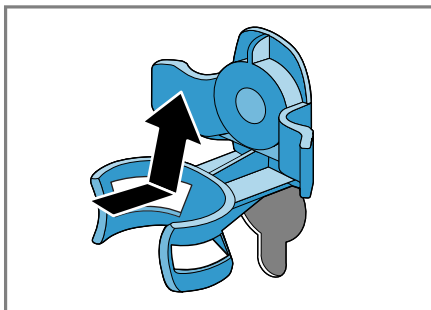



3. Nasadíte všechny šrouby 4 přepravních pojistek a mírně je utáhnete.

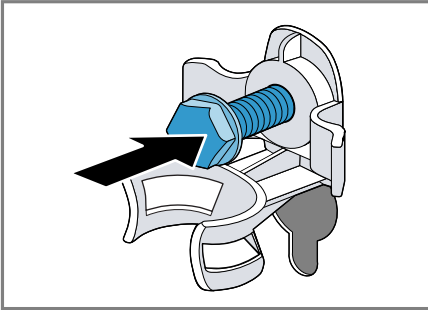

4. Síťový kabel nasadíte do držáku ① a všechny 4 šrouby přepravních pojistek dotáhněte šroubovákem vel. 13 ②.

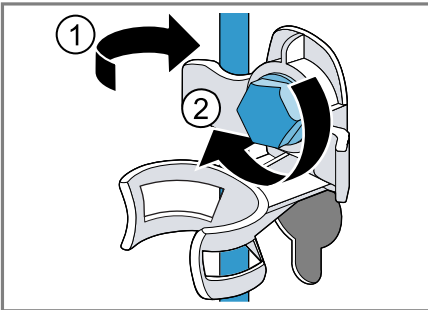

5. Hadici nasadíte do držáku.

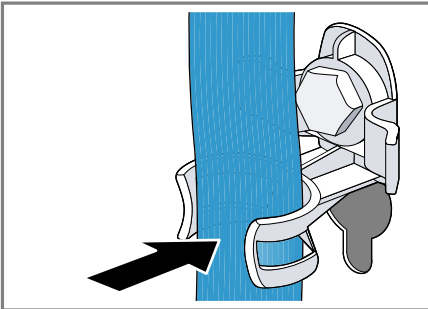

## 20.3 Opětovné uvedení spotřebiče do provozu

- ▶ Odstraňte přepravní pojistky.

## 20.4 Likvidace starého spotřebiče

Díky ekologické likvidaci je možné opětovné použití cenných surovin.

### ⚠ VÝSTRAHA

#### Nebezpečí poškození zdraví!

Ve spotřebiči se mohou zavřít děti a dostat se tak do ohrožení života.

- ▶ Spotřebič neumísťujte za dveře, které blokují nebo brání otvírání dvířek spotřebiče.
- ▶ U starých spotřebičů odpojte síťovou zástrčku síťového kabelu, poté síťový kabel přestříhnete a zničte zámek dvířek spotřebiče tak, aby se dvířka spotřebiče nedaly zavřít.

1. Vytáhněte síťovou zástrčku síťového kabelu ze zásuvky.
2. Odpojte síťový kabel.
3. Spotřebič ekologicky zlikvidujte.

Informace o aktuálních možnostech likvidace obdržíte u specializovaného prodejce nebo na obecním nebo městském úřadu.



Tento spotřebič je označen v souladu s evropskou směrnicí 2012/19/EU o nakládání s použitými elektrickými a elektronickými zařízeními

(waste electrical and electronic equipment - WEEE).

Tato směrnice stanoví jednotný evropský (EU) rámec pro zpětný odběr a recyklování použitých zařízení.

---

## 21 Zákaznický servis

Pokud máte dotazy týkající se použití, nemůžete-li poruchu odstranit sami nebo musí být spotřebič opraven, kontaktujte náš zákaznický servis.

Originální náhradní díly relevantní pro funkčnost podle příslušného nařízení ekodesign obdržíte u našeho zákaznického servisu po dobu min. 10 let od uvedení vašeho spotřebiče na trh v Evropském hospodářském prostoru.

**Poznámka:** Využití zákaznického servisu je v rámci záručních podmínek výrobce bezplatné.

Podrobné informace o záruční době a záručních podmínkách ve vaší zemi obdržíte u svého zákaznického servisu, svého prodejce nebo na našich internetových stránkách.

Při kontaktování zákaznického servisu potřebujete označení produktu (E-č.) a výrobní číslo (FD) vašeho spotřebiče.

Kontaktní údaje zákaznického servisu viz příložený seznam servisních služeb nebo naše webová stránka.

### 21.1 Označení produktu (E-č.) a výrobní číslo (FD)

Označení produktu (E-č.) a výrobní číslo (FD) je uvedeno na typovém štítku spotřebiče.

V závislosti na modelu se typový štítek nachází:

- na vnitřní straně dvířek,
- na vnitřní straně servisní krytky,
- na zadní straně spotřebiče.

Pro rychlé nalezení údajů vašeho spotřebiče a telefonního čísla zákaznického servisu si můžete údaje poznačit.

### 21.2 Záruka AQUA-STOP

Navíc k nárokům na záruku vůči prodávajícímu vyplývajícím z kupní smlouvy a navíc k naší záruce výrobce na spotřebič poskytneme náhradu za následujících podmínek.

- Dojde-li vadou našeho systému Aqua-Stop ke škodě způsobené vodou, nahradíme škody soukromým uživatelům. K zabezpečení proti úniku vody musí být spotřebič připojen na elektrickou síť.
- Záruka platí po celou dobu životnosti spotřebiče.
- Předpokladem nároku na záruku je odborná instalace a připojení spotřebiče s Aqua-Stop podle našeho návodu; zahrnuje také odborně namontované prodloužení Aqua-Stop (originální příslušenství). Naše záruka se nevztahuje na vadná přírodní potrubí nebo armatury až k přípojce Aqua-Stop na vodovodním kohoutku.
- Během provozu není zásadně nutno na spotřebiče s Aqua-Stop dohlížet, event. je potom uzavřením vodovodního kohoutku zajistěte. Pouze v případě delší nepřítom-

nosti v bytě, např. před několikátý-  
denní dovolenou, přívod vody  
uzavřete.

## 22 Hodnoty spotřeby

Následující informace se poskytují podle nařízení EU o ekodesignu. Uvedené hodnoty pro jiné programy jako **eco 40-60** jsou pouze referenční hodnoty a byly zjištěny s využitím platné normy EN 60456. Automatická dávkovací funkce byla pro tento účel deaktivována.

Upozornění pro srovnávací zkoušku: Deaktivujte automatickou dávkovací funkci, není-li tato funkce předmětem zkoušky.

Program	Množství prádla (kg)	Doba trvání programu (h:min) <sup>1</sup>	Spotřeba energie (kWh/cyklus) <sup>1</sup>	Spotřeba vody (l/cyklus) <sup>1</sup>	Maximální teplota 5 min <sup>1</sup> (°C)	Rychlost odstřeďování (ot/min) <sup>1</sup>	Zbytková vlhkost (%) <sup>1</sup>
eco 40-60 <sup>2</sup>	10,0	3:55	1,200	70,0	40	1600	44,00
eco 40-60 <sup>2</sup>	5,0	2:55	0,650	48,0	33	1600	44,00
eco 40-60 <sup>2</sup>	2,5	2:45	0,330	36,0	25	1600	44,00
bavlna 20 °C	10,0	3:15	0,500	95,0	24	1600	46,00
bavlna 40 °C	10,0	3:36	1,400	95,0	42	1600	46,00
bavlna 60 °C	10,0	3:32	2,150	95,0	60	1600	46,00
bavlna 40 °C + předpírka	10,0	4:14	1,450	105,0	42	1600	46,00
snadno udržovatelné 40 °C	4,0	2:29	0,780	58,0	43	1200	30,00
rychlý/mix 40 °C	4,0	1:00	0,650	44,0	41	1600	52,00
vlna  30 °C	2,0	0:41	0,200	40,0	25	800	25,00

<sup>1</sup> Skutečné hodnoty se vlivem tlaku vody, tvrdosti a teploty přiváděné vody, teploty prostředí, druhu, množství a zašpinění prádla, použitého čisticího prostředku, kolísání napájecího proudu a zvolených přídavných funkcí mohou lišit od uvedených hodnot.

<sup>2</sup> Testovací program podle nařízení (EU) pro ekodesign a nařízení (EU) pro energetické štítky se studenou vodou (15 °C).

## 23 Technické údaje

Zde naleznete čísla a fakta o vašem spotřebiči.

Výška spotřebiče	85,0 cm
Šířka spotřebiče	60,0 cm
Hloubka spotřebiče	64,0 cm
Hmotnost	73 kg <sup>1</sup>
Maximální množství prádla	10,0 kg
Síťové napětí	220 - 240 V, 50 Hz
⇄ Minimální pojistka instalace	10 A
Jmenovitý výkon	2300 W
Příkon	<ul style="list-style-type: none"> <li>■ Vypnutý stav: 0,10 W</li> <li>■ Nevypnutý stav: 0,50 W</li> <li>■ Doba do nastavení pohotovostního režimu při propojení v síti (Wi-Fi): 5 min</li> <li>■ Propojený pohotovostní provoz (Wi-Fi): 1,50 W</li> </ul>
Tlak vody	<ul style="list-style-type: none"> <li>■ Minimálně: 100 kPa (1 bar)</li> <li>■ Maximálně: 1000 kPa (10 bar)</li> </ul>
Délka přívodní hadice	150 cm

<sup>1</sup> V závislosti na vybavení spotřebiče

Délka odtokové hadice 150 cm

Délka síťového kabelu 160 cm

<sup>1</sup> V závislosti na vybavení spotřebiče

Tento výrobek obsahuje zdroje světla třídy energetické účinnosti F. Zdroje světla se dodávají jako náhradní díl a měnit je smí pouze vyškolený odborný personál.

Další informace k vašemu modelu najdete na internetu na <https://eprel.ec.europa.eu/><sup>1</sup>. Tato webová adresa je linkem propojená s oficiální produktovou databází EU EPREL, jejíž webová adresa ještě nebyla v době tisku zveřejněna. Postupujte pak podle pokynů pro vyhledávání modelu. Označení modelu je dané znaky před lomítkem čísla výrobku (E-Nr.) na typovém štítku. Alternativně najdete označení modelu také na prvním řádku EU energetického štítku.

## 24 Prohlášení o shodě

Tímto společnost Robert Bosch Hausgeräte GmbH prohlašuje, že se spotřebič s funkcemi Home Connect shoduje se základními požadavky a ostatními platnými ustanoveními směrnice 2014/53/EU.

Podrobné RED prohlášení o shodě viz internet na [www.bosch-home.com](http://www.bosch-home.com) na stránce výrobku vašeho spotřebiče u položky dodatečné dokumentace.



Pásmo 2,4 GHz: 100 mW max.  
Pásmo 5 GHz: 100 mW max.

<sup>1</sup> Platí jen pro země v Evropském hospodářském prostoru

**cs** Prohlášení o shodě



BE	BG	CZ	DK	CS	EE	IE	EL
ES	FR	HR	IT	CY	LV	LT	LU
HU	MT	NL	AT	PL	PT	RO	SI
SK	FI	SE	UK	NE	CH	TR	

5 GHz WLAN (Wi-Fi): pouze pro použití ve vnitřních prostorech.





## Thank you for buying a Bosch Home Appliance!

Register your new device on MyBosch now and profit directly from:

- **Expert tips & tricks for your appliance**
- **Warranty extension options**
- **Discounts for accessories & spare-parts**
- **Digital manual and all appliance data at hand**
- **Easy access to Bosch Home Appliances Service**

Free and easy registration – also on mobile phones:

**[www.bosch-home.com/welcome](http://www.bosch-home.com/welcome)**

**BOSCH**  
HOME APPLIANCES  
**SERVICE**

## Looking for help? You'll find it here.

Expert advice for your Bosch home appliances, help with problems or a repair from Bosch experts.

Find out everything about the many ways Bosch can support you:

**[www.bosch-home.com/service](http://www.bosch-home.com/service)**

Contact data of all countries are listed in the attached service directory.

**Robert Bosch Hausgeräte GmbH**

Carl-Wery-Straße 34

81739 München

GERMANY

[www.bosch-home.com](http://www.bosch-home.com)



**9001557574** (010322)

CS