



BOSCH



Register your
new device on
MyBosch now and
get free benefits:
[bosch-home.com/
welcome](https://www.bosch-home.com/welcome)

Mosógép

WAX32KH2BY

[hu] Használati útmutató és tele-
pítési útmutató

Tartalomjegyzék

1 Biztonság	4	9 Tartozékok	35
1.1 Általános útmutatások.....	4	10 Az első használat előtt	35
1.2 Rendeltetésszerű használat	4	10.1 Üres mosás indítása	35
1.3 A használók körének korlátozása	4	11 Ruhanemű	36
1.4 Biztonságos beszerelés	5	11.1 Ruhanemű előkészítése	36
1.5 Biztonságos használat	7	11.2 Ruhanemű szétválogatása	37
1.6 Biztonságos tisztítás és karbantartás.....	9	11.3 Szennyezettségi fokok.....	37
2 Anyagi károk elkerülése	10	11.4 Kezelési jelzések a kezelési címkéken	37
3 Környezetvédelem és takarékosság	11	12 Mosó- és ápolószer	38
3.1 A csomagolási hulladék ártalmatlanítása	11	12.1 Ajánlott mosószer	38
3.2 Energia és erőforrások megtakarítása	11	12.2 Mosószer adagolása	39
3.3 Energiatakarékos üzemmód	12	13 A kezelés alapjai	40
4 Elhelyezés és csatlakoztatás	12	13.1 A gép bekapcsolása	40
4.1 A készülék kicsomagolása.....	12	13.2 Program beállítása	40
4.2 A csomagolás tartalma	13	13.3 Programbeállítások módosítása	40
4.3 A felállítási helyre vonatkozó követelmények.....	13	13.4 Ruhanemű behelyezése.....	40
4.4 Szállítási biztosítók eltávolítása.....	14	13.5 Mosó- és ápolószer betöltése.....	41
4.5 A szállítási merevítők eltávolítása	15	13.6 Program indítása	41
4.6 A készülék csatlakoztatása	16	13.7 Ruhanemű áztatása	41
4.7 A készülék beállítása.....	17	13.8 Ruhanemű hozzáadása.....	41
4.8 A készülék elektromos csatlakoztatása	18	13.9 Program megszakítása	42
5 Ismerkedés	19	13.10 Program folytatása öblítés stop után	42
5.1 A készülék	19	13.11 Ruhanemű kivétele.....	42
5.2 Mosószer tartó fiók.....	20	13.12 A készülék kikapcsolása.....	42
5.3 Kezelőelemek	20	14 Gyerekzár	43
6 Kijelző	21	14.1 A gyermekzár aktiválása	43
7 Gombok	24	14.2 Gyerekzár kikapcsolása	43
8 Programok	27	15 Intelligens adagolórendszer	43
		15.1 Adagoló tartály feltöltése.....	43
		15.2 Az adagoló tartály tartalma	44
		15.3 Alap adagolási mennyiség.....	44

16 Home Connect	44	19 Zavarok elhárítása.....	59
16.1 Készülék csatlakoztatása az otthoni WLAN hálózathoz (Wi-Fi) WPS funkcióval	45	20 Szállítás, tárolás és ártalmatlanítás	70
16.2 Készülék csatlakoztatása az otthoni WLAN hálózatra (Wi-Fi) WPS funkció nélkül	45	20.1 Készülék leszerelése.....	70
16.3 Készülék összekapcsolása a Home Connect alkalmazással	47	20.2 Szállítási biztosítók behelyezése	70
16.4 Készülék összekapcsolása az energiamedzserrel.....	47	20.3 A készülék ismételt üzembe helyezése	71
16.5 A Wi-Fi bekapcsolása a készüléken	48	20.4 A régi készülék ártalmatlanítása.....	71
16.6 A Wi-Fi kikapcsolása a készüléken	48	21 Vevőszolgálat.....	72
16.7 Szoftverfrissítés.....	48	21.1 Termékszám (E-Nr.) és gyártási szám (FD).....	72
16.8 A készülék hálózati beállításainak visszaállítása.....	49	21.2 AQUA-STOP garancia	72
16.9 Távdiagnosztika.....	49	22 Fogyasztási értékek	74
16.10 Adatvédelem	49	23 Műszaki adatok	75
17 Alapbeállítások.....	50	24 Megfelelőségi nyilatkozat.....	75
17.1 Az alapbeállítások áttekintése.....	50		
17.2 Alapbeállítások módosítása ...	51		
18 Tisztítás és ápolás	51		
18.1 Tippek a készülék ápolásához.....	51		
18.2 Dobtisztítás	51		
18.3 A mosószertartó fiók tisztítása.....	51		
18.4 Vízkőmentesítés.....	53		
18.5 A mosóvízszivattyú tisztítása.....	53		
18.6 Tisztítsa meg a tömítógallér beömlőnyílását	56		
18.7 Vízelvezető tömlő tisztítása a szifonnál	56		
18.8 A vízbevezetésnél lévő szűrő megtisztítása	57		



1 Biztonság

Tartsa be a következő biztonsági előírásokat.

1.1 Általános útmutatások



- Gondosan olvassa el ezt az útmutatót.
- Őrizze meg az útmutatót és a termékinformációkat a későbbi használat céljára, vagy az újabb tulajdonos számára.
- Ha szállítás közben megsérült a készülék, ne csatlakoztassa.

1.2 Rendeltetésszerű használat

A készüléket csak a következőkre használja:

- gépben mosható textíliák és kézzel mosható gyapjú mosására a kezelési címke szerint.
- csapvízzel és kereskedelmi forgalomban kapható, gépi mosáshoz alkalmas mosó- és ápolószerekkel.
- a háztartásban és az otthoni környezet zárt helyiségeiben.
- legfeljebb 4000 méter tengerszint feletti magasságig.

1.3 A használók körének korlátozása

Ezt a készüléket 8 év feletti gyermekek és csökkent testi, érzékszervi vagy mentális képességekkel, illetve kevés tapasztalattal és/vagy ismerettel rendelkező személyek is használhatják felügyelet mellett, vagy ha megtanították nekik a készülék biztonságos használatát és megértették a lehetséges veszélyeket.

Gyermekek nem játszhatnak a készülékkel.

A készülék tisztítását és a felhasználói karbantartást nem végezhetik gyermekek felügyelet nélkül.

Ne engedjen 3 év alatti gyerekeket és háziállatokat a készülék közelébe.

1.4 Biztonságos beszerelés

A készülék beszerelése során tartsa be a biztonsági előírásokat.

⚠ FIGYELMEZTETÉS – Áramütés veszélye!

A szakszerűtlen beszerelés veszélyes.

- ▶ A készüléket csak az adattáblán megadottak szerint csatlakoztassa és üzemeltesse.
- ▶ A készüléket csak szabályszerűen felszerelt, földelt csatlakozóaljzaton át csatlakoztassa a váltakozó áramú hálózatra.
- ▶ A házi villamos hálózat védővezető-rendszere legyen szabályszerűen beszerelve. A beszerelésnek megfelelő méretű vezeték keresztmetszettel kell rendelkeznie.
- ▶ Hibaáram-védőkapcsoló használata esetén csak  jelzéssel ellátott típust használjon.
- ▶ A készülék ellátásához soha ne használjon külső kapcsolóberendezést, pl. időkapcsolós órát vagy távvezérlést.
- ▶ Ha a készülék be van építve, akkor a hálózati csatlakozó és csatlakozóvezeték legyen szabadon hozzáférhető, és ha szabad hozzáférés nem lehetséges, akkor a fix csatlakoztatás során minden pólusra vonatkozó leválasztó berendezést kell beszerezni a kialakítási előírásoknak megfelelően.
- ▶ A készülék felállításakor ügyelni kell arra, hogy a hálózati csatlakozóvezeték ne szoruljon be, ne sérüljön meg.

A hálózati csatlakozóvezeték sérült szigetelése veszélyes.

- ▶ A hálózati csatlakozóvezeték soha ne érintkezzen a készülék forró részeivel vagy hőforrásokkal.
- ▶ A hálózati csatlakozóvezeték soha ne érintkezzen hegyes és éles szélű tárgyakkal.
- ▶ A hálózati csatlakozóvezeték soha ne törje meg, ne nyomja össze, ne változtassa meg.

⚠ FIGYELMEZTETÉS – Tűzveszély!

Meghosszabbított hálózati csatlakozóvezeték és nem engedélyezett adapterek használata veszélyes.

- ▶ Ne használjon hosszabbító kábelt vagy többszörös csatlakozóaljzatot.

- ▶ Ha a hálózati csatlakozóvezeték túl rövid, forduljon a vevőszolgálatához.
- ▶ Csak a gyártó által engedélyezett adaptereket használjon.

⚠ FIGYELMEZTETÉS – Sérülésveszély!

A készülék nehéz, megemelése sérülést okozhat.

- ▶ Ne emelje meg egyedül a készüléket.

Ha a mosógépet és a szárítógépet nem szakszerűen helyezi egymásra, a felállított készülék leeshet.

- ▶ A szárítógép kizárólag a szárítógép gyártója által biztosított összekötőelemmel szerelhető fel mosógépre. Más felállítási mód nem megengedett.
- ▶ A mosógépet és a szárítógépet ne állítsa egymásra, ha a szárítógép gyártója nem kínál megfelelő összekötőelemet.
- ▶ Soha ne helyezzen egymásra különböző gyártóktól származó, valamint eltérő mélységű és szélességű készülékeket.
- ▶ Az egymásra helyezett mosógépet és szárítógépet ne állítsa emelvényre, a készülékek lebillenhetnek.

⚠ FIGYELMEZTETÉS – Fulladásveszély!

A gyermekek a csomagolóanyagokat a fejükre húzhatják vagy magukra tekerhetik, és megfulladhatnak.

- ▶ Gyermekektől tartsa távol a csomagolóanyagot.
- ▶ Ne engedje, hogy gyermekek játszanak a csomagolóanyaggal.

⚠ VIGYÁZAT – Sérülésveszély!

A készülék működés közben rezeghet vagy elmozdulhat.

- ▶ A készüléket tiszta, sík és szilárd felületre állítsa.
- ▶ A készüléket egy vízmérték segítségével állítsa vízszintbe a készüléklábak használatával.

A szakszerűtlenül elhelyezett tömlők és hálózati csatlakozóvezetékek miatt botlásveszély áll fenn.

- ▶ A tömlőket és hálózati csatlakozóvezetéseket úgy fektesse le, hogy a botlásveszély elkerülhető legyen.

Ha a készüléket a kiálló alkatrészeinél, pl. az ajtónál fogva mozgatja, akkor az alkatrészek letörhetnek.

- ▶ Ne mozgassa a készüléket kiálló alkatrészeinél fogva.

⚠ VIGYÁZAT – Vágott sérülés veszélye!

A készülék éles peremeinek megérintése esetén megvághatja magát.

- ▶ Ne fogja meg a készülék éles peremeit.
- ▶ A készülék beszerelése és szállítása közben viseljen védőkesztyűt.

1.5 Biztonságos használat

⚠ FIGYELMEZTETÉS – Áramütés veszélye!

A sérült készülék és a sérült hálózati csatlakozóvezeték veszélyes.

- ▶ Soha ne használjon megsérült készüléket.
- ▶ Miközben a készüléket leválasztja az elektromos hálózatról, soha ne a hálózati csatlakozóvezetékét húzza. Mindig a hálózati csatlakozóvezeték dugóját húzza.
- ▶ Ha a készülék vagy a hálózati csatlakozóvezeték megsérült, azonnal húzza ki a hálózati csatlakozóvezeték csatlakozódugóját, vagy kapcsolja le a biztosítékszekrényben lévő biztosítékot, és zárja el a vízcsapot.
- ▶ Forduljon a vevőszolgálathoz. → *Oldal 72*

A behatoló nedvesség áramütést okozhat.

- ▶ A készüléket csak zárt helyiségben használja.
- ▶ A készüléket ne tegye ki nagy hőnek és nedvességnek.
- ▶ A készülék tisztításához ne használjon gőzsugaras vagy magasnyomású tisztítógépet, tömlőt vagy zuhanyt.

⚠ FIGYELMEZTETÉS – Egészségkárosodás veszélye!

A gyermekek bezárhatják magukat a készülékbe és életveszélybe kerülhetnek.

- ▶ A készüléket ne állítsa ajtó mögé, mert az blokkolja vagy megakadályozza a készülék ajtajának kinyitását.
- ▶ A kiszolgált készülék hálózati csatlakozóvezetékének hálózati dugóját húzza ki, majd vágja át a hálózati csatlakozóvezetékét, és oly mértékben tegye tönkre a készülék ajtajának zárját, hogy az ajtót többé ne lehessen becsukni.

⚠ FIGYELMEZTETÉS – Fulladásveszély!

A gyermekek az apró alkatrészeket belélegezhetnek vagy lenyelhetik, és megfulladhatnak tőlük.

- ▶ Gyermekektől tartsa távol az apró alkatrészeket.
- ▶ Ne engedje, hogy gyermekek játsszanak az apró alkatrészekkel.

⚠ FIGYELMEZTETÉS – Mérgezés veszélye!

A mosó- és ápolószerek elfogyasztva mérgezést okozhatnak.

- ▶ Ha tévedésből lenyelik, orvoshoz kell fordulni.
- ▶ A mosószereket és öblítőket gyermektől elzárva kell tárolni.

⚠ FIGYELMEZTETÉS – Robbanásveszély!

Ha a ruhaneműt oldószertartalmú mosószerekkel előkezelte, az robbanáshoz vezethet a készülékben.

- ▶ Szárítás előtt alaposan öblítse ki vízben az előkezelt ruhaneműt.

⚠ VIGYÁZAT – Sérülésveszély!

Ha felmászik vagy rááll a készülékre, a fedőlap eltörhet.

- ▶ Ne másszon fel és ne álljon rá a készülékre.

Ha ráül vagy rátámaszkodik a készülék nyitott ajtajára, a készülék felbillenhet.

- ▶ Soha ne üljön vagy támaszkodjon a készülék ajtajára.
- ▶ Ne helyezzen tárgyakat a készülék ajtajára.

Ha a forgó dobba nyúl, megsérülhet a keze.

- ▶ Mielőtt belenyúlna, várja meg a dob teljes leállítását.

⚠ VIGYÁZAT – Égési sérülések veszélye!

Magas hőmérsékleten végzett mosásnál a készülék ajtajának üvege felforrósodik.

- ▶ Ne érintse meg a forró ajtót.
- ▶ Tartsa távol a gyermekeket a forró ajtótól.

⚠ VIGYÁZAT – Forrázásveszély!

Magas hőmérsékleten végzett mosáskor a mosóvíz felforrósodik.

- ▶ Ne nyúljon a forró mosóvízbe.

⚠ VIGYÁZAT – Vegyszer okozta sérülések veszélye!

A mosószeres fiók kinyitásakor a mosószer és az öblítő kifröccsenhet a készülékből. A szemmel vagy bőrrel érintkezve irritációt okozhat.

- ▶ Szembe kerülés vagy bőrrel való érintkezés esetén alaposan öblítse le tiszta vízzel.
- ▶ Ha tévedésből lenyelik, orvoshoz kell fordulni.
- ▶ A mosószereket és öblítőket gyermektől elzárva kell tárolni.

1.6 Biztonságos tisztítás és karbantartás

A készülék tisztítása és karbantartása során tartsa be a biztonsági előírásokat.

⚠ FIGYELMEZTETÉS – Áramütés veszélye!

A szakszerűtlen javítás veszélyes.

- ▶ A készüléket csak szakképzett személyek javíthatják.
- ▶ A készülék javításához csak eredeti pótalkatrészeket szabad használni.
- ▶ Ha a készülék hálózati csatlakozóvezetéke megsérül, akkor azt a veszélyek elkerülése érdekében csak a gyártó, a gyártó vevőszolgálat vagy egy hasonlóan képzett személy cserélheti ki.

A behatoló nedvesség áramütést okozhat.

- ▶ A készülék tisztításához ne használjon gőzsugaras vagy magasnyomású tisztítógépet, tömlőt vagy zuhanyt.

⚠ FIGYELMEZTETÉS – Sérülésveszély!

Ha nem eredeti pótalkatrészeket és tartozékokat használ, az veszélyes helyzeteket okoz.

- ▶ Csak eredeti pótalkatrészeket és tartozékokat használjon.

⚠ FIGYELMEZTETÉS – Mérgezés veszélye!

Oldószertartalmú tisztítószer használata esetén mérgező gőzök keletkezhetnek.

- ▶ Ne használjon oldószertartalmú tisztítószereket.

2 Anyagi károk elkerülése

Az anyagi és készülékkárok elkerülése érdekében vegye figyelembe ezeket az utasításokat.

FIGYELEM!

Az öblítők, mosószerek, ápolószerek és tisztítók helytelen adagolása hatással lehet a készülék működésére.

- ▶ Vegye figyelembe a gyártó adagolási utasításait.

A maximális betöltési mennyiség túllépése esetén előfordulhat, hogy a készülék nem működik megfelelően.

- ▶ Minden programnál vegye figyelembe a maximálisan betölthető ruhamennyiséget, és ne lépje túl azt.
→ "Programok", Oldal 27

A készülék biztonságos szállításáról szállítási biztosítók gondoskodnak. Az el nem távolított szállítási biztosítók anyagi károkat és készülékkárokat okozhatnak.

- ▶ A készülék üzembe helyezése előtt távolítsa el az összes szállítási biztosítót, és tárolja azokat biztos helyen.
- ▶ A szállítási károk elkerülése érdekében minden szállítás előtt szerelje vissza az összes szállítási biztosítót.

A vízbevezető tömlő szakszerűtlen csatlakoztatása anyagi károkhoz vezethet.

- ▶ Húzza meg a vízbemenetnél lévő csavarokat.
- ▶ A vízbevezető tömlőt lehetőleg közvetlenül, kiegészítő csatlakozóelemek, például adapter, toldat, szelep vagy hasonlók nélkül csatlakoztassa a vízcsapra.

- ▶ Ügyeljen rá, hogy a vízbevezető tömlő szelepháza semmivel ne érintkezzen a beszerelési helyen, és ne legyen kitéve külső erőhatásoknak.
- ▶ Ügyeljen rá, hogy a vízcsap belső átmérője legalább 17 mm legyen.
- ▶ Ügyeljen rá, hogy a vízcsaphoz való csatlakozásnál lévő menet hossza legalább 10 mm legyen.

Ha a víznyomás túl magas vagy túl alacsony, előfordulhat, hogy a készülék nem működik megfelelően.

- ▶ Ügyeljen arra, hogy a vízellátó rendszerben uralkodó víznyomás legalább 100 kPa (1 bar) és legfeljebb 1000 kPa (10 bar) legyen.
- ▶ Ha a víznyomás meghaladja a megadott maximális értéket, be kell szerelni egy nyomáscsökkentő szelepet az ivóvízcsatlakozás és a készülék tömlőrendszere közé.
- ▶ A készüléket ne csatlakoztassa nyomás nélküli vízmelegítő keverőcsapjára.

Megváltoztatott vagy sérült víztömlők használatakor anyagi kár keletkezhet, vagy a készülék károsodhat.

- ▶ A víztömlőket soha ne törje meg, ne nyomja össze, ne változtassa meg és ne vágja el.
- ▶ Kizárólag a készülékhez mellékelt víztömlőket vagy eredeti póttömlőket használjon.
- ▶ A használt víztömlőket soha ne használja újra.

A készülék szennyezett vagy túl forró vízzel való üzemeltetése anyagi károkat okozhat.

- ▶ A készüléket kizárólag hideg csapvízzel üzemeltesse.

A nem megfelelő tisztítók szerek károsíthatják a készülék felületét.

- ▶ Ne használjon karcoló vagy súroló tisztítószereket.
- ▶ Ne használjon magas alkoholtartalmú tisztítószert.

- ▶ Ne használjon kemény súrolópárnát vagy tisztítószivacsot.
- ▶ A készüléket csak vízzel és puha, nedves kendővel tisztítsa.
- ▶ A mosószer- és permetmaradványokat azonnal távolítsa el a készülékről.

3 Környezetvédelem és takarékoság

3.1 A csomagolási hulladék ártalmatlanítása

A felhasznált csomagolóanyagok környezetkímélők és újrahasznosíthatók.

- ▶ Az egyes összetevőket fajtánként szétválogatva ártalmatlanítsa.

3.2 Energia és erőforrások megtakarítása

Ha megfogadja ezeket a tanácsokat, készüléke kevesebb áramot és vizet fogyaszt.

Használjon alacsony hőmérsékletű és hosszabb mosási idejű programokat, valamint használja ki a maximális töltésmennyiséget → *Oldal 27*.

- ✓ Az energia- és vízfelhasználás a lehető legkisebb.

Használjon takarékos programbeállítást.

- ✓ Ha megadja egy program beállításeit, akkor a kijelző megmutatja a várható fogyasztást.

A mosószer a ruhanemű szennyezettségi fokának megfelelően adagolja → *Oldal 39*.

- ✓ Enyhe és normál szennyeződés esetén kisebb mennyiségű mosószer is elegendő. Vegye figyelembe a mosószergyártó adagolási javaslatát.

Enyhén vagy normál mértékben szennyezett ruhanemű esetén csökkentse a mosási hőmérsékletet.

- ✓ Alacsonyabb hőmérsékletek esetén a készülék kevesebb energiát fogyaszt. Enyhe és normál szennyeződés esetén a kezelési címkén megadottnál alacsonyabb hőmérséklet is elegendő.

Ha a ruhaneműt a szárítógépben kívánja megszáritani, állítsa be a maximális centrifuga-fordulatszámot.

- ✓ Szárazabb ruhanemű esetén lerövidül a szárítási programidő, így csökken az energiafogyasztás. Magasabb centrifuga-fordulatszám esetén csökken a ruhaneműben lévő nedvesség és nő a centrifugálás hangereje.

A ruhaneműt előmosás nélkül mossa.

- ✓ Az előmosással történő mosás meghosszabbítja a programidőt és növeli az energia- és vízfogyasztást.

A készülék automatikus mennyiség-szabályozással rendelkezik.

- ✓ Az automatikus mennyiség-szabályozás optimálisan hozzáigazítja a vízfogyasztást és a program időtartamát a textíliához és a betöltési mennyiséghez.

A készülék vízszennel rendelkezik.

- ✓ A vízszennel ellenőrzés során ellenőrizze az öblítésvíz zavarosságának mértékét, és ennek megfelelően állítsa be az öblítések számát és időtartamát.

3.3 Energiatakarékos üzemmód

Ha az energiatakarékos üzemmódban lévő készüléket hosszabb ideig nem használja, akkor az automatikusan kikapcsol. Minden kijelző kialszik és a **Start/Reload**  szimbólum villog.

Ha ismét működteti a készüléket, pl. kinyitja vagy becsukja az ajtót, az energiatakarékos üzemmód kikapcsol.

Ha az energiatakarékos üzemmódban lévő készüléket hosszabb ideig nem használja, akkor az automatikusan kikapcsol.

Megjegyzés: Ha a Wi-Fi be van kapcsolva, a készülék nem kapcsol ki automatikusan.

4 Elhelyezés és csatlakoztatás

4.1 A készülék kicsomagolása

Megjegyzés: Vegye figyelembe a Biztonság → *Oldal 4* és az Anyagi károk elkerülése → *Oldal 10* című részeket, hogy biztonságosan használhassa a készülékét.

FIGYELEM!

A dobban maradó tárgyak, amelyek nem a készülék belsejében való üzemeltetéséhez alkalmasak, anyagi és készülékkárokat okozhatnak.

- ▶ Üzemeltetés előtt távolítsa el ezeket a tárgyakat és a mellékelt tartozékokat a dobból.

1. A csomagolóanyagot és a védőfóliákat maradéktalanul távolítsa el a készülékről.

A csomagolóanyag környezetbarát ártalmatlanítása érdekében vegye figyelembe a témával kapcsolatos információkat

→ *"A csomagolási hulladék ártalmatlanítása", Oldal 11.*

2. Ellenőrizze a készüléket látható sérülések szempontjából.
3. Nyissa ki az ajtót.
→ *"A kezelés alapjai", Oldal 40*
4. Távolítsa el a tartozékot a dobból.
5. Csukja be az ajtót.

4.2 A csomagolás tartalma

Kicsomagolás után ellenőrizze az összes alkatrészt szállítási károk tekintetében, valamint a szállítmány teljességét.

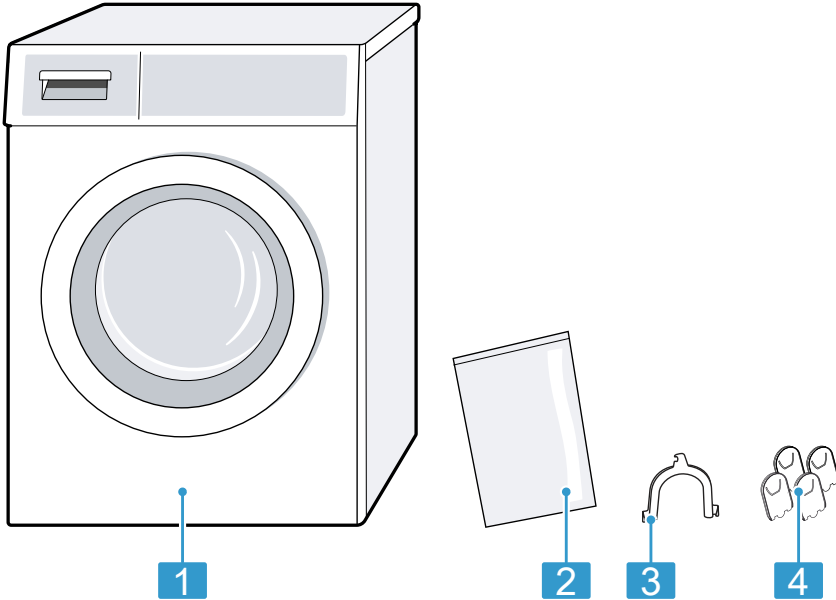

- | | |
|---|---|
| 1 | Mosógép |
| 2 | Kísérő dokumentumok |
| 3 | Könyökidom a vízvezető tömlő rögzítéséhez |
| 4 | Fedőkupakok |

4.3 A felállítási helyre vonatkozó követelmények

Megjegyzés: Vegye figyelembe a Biztonság → *Oldal 4* és az Anyagi károk elkerülése → *Oldal 10* című részeket, hogy biztonságosan használhassa a készülékét.

⚠ FIGYELMEZTETÉS **Áramütés veszélye!**

A készülék feszültség alatt lévő alkatrészeket tartalmaz. A feszültség alatt lévő alkatrészek megérintése veszélyes.

- ▶ A készüléket ne üzemeltesse a fedőlap nélkül.

⚠ FIGYELMEZTETÉS **Sérülésveszély!**

Lábazon történő üzemeltetés esetén a készülék lebillenhet.

- ▶ Üzembe helyezés előtt a készülék lábait okvetlenül rögzítse a lábazon a gyártótól származó tartóhevederek → *Oldal 35* segítségével.



FIGYELEM!

Ha a készüléket fagyveszélyes helyen vagy a szabadban állítja fel, akkor a megfagyott maradék víz károsíthatja a készüléket, a megfagyott tömlők pedig elszakadhatnak vagy szétpattanhatnak.

- ▶ A készüléket ne állítsa fel és ne üzemeltesse fagyveszélyes helyeken vagy szabadban.

A készüléket a gyárból történő kiszállítás előtt működési tesztnek vetették alá, így maradék vizet tartalmazhat. Ez a maradék víz kifolyhat, ha a készüléket több, mint 40°-kal megdönti.

- ▶ Óvatosan döntse meg a készüléket.

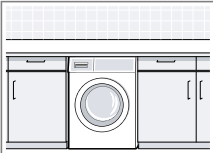
Felállítási hely	Követelmények
Lábazaton	A készüléket tartóhevederekkel → <i>Oldal 35</i> rögzítse.
	
Deszkaalapon	A készüléket vízálló deszkára állítsa, amelyet szilárdan hozzacsavaroztak a padlóhoz. A deszka vastagsága legalább 30 mm legyen.
	
Konyhabútor-garnitúrában	<ul style="list-style-type: none">■ 60 cm-es beépítési szélesség szükséges.■ A készüléket csak egybefüggő, a szomszédos szekrényekhez is rögzített munkalap alá építse be.
	

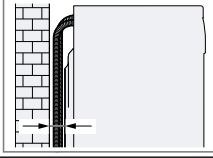
Felállítási hely	Követelmények
Falon	Ügyeljen arra, hogy a tömlők ne szoruljanak a fal és a készülék köze.
	

4.4 Szállítási biztosítók eltávolítása

A készülék biztonságos szállításáról a készülék hátoldalán lévő szállítási biztosítók gondoskodnak.

Megjegyzések

- Vegye figyelembe a Biztonság → *Oldal 4* és az Anyagi károk elkerülése → *Oldal 10* című részeket, hogy biztonságosan használhassa a készülékét.
- A szállítási biztosítókat, a csavarokat és hüvelyeket őrizze meg egy későbbi szállítás → *Oldal 70* esetére.

1. A tömlőket húzza ki a tartókból.

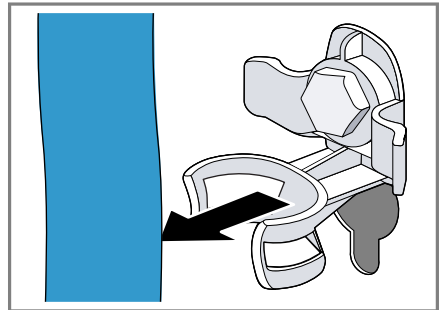

2. A szállítási biztosítók négy csavarját lazítsa meg 13-as csavarkulccsal ①, majd távolítsa el ②.



3. Húzza ki a hálózati csatlakozóvezetékét a tartóból.

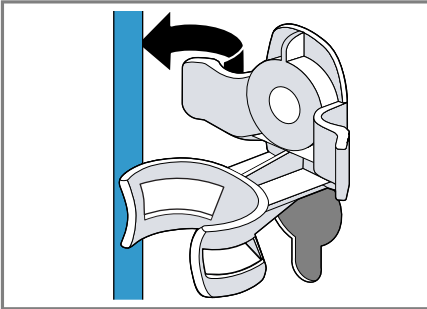

4. Távolítsa el a négy hüvelyt.

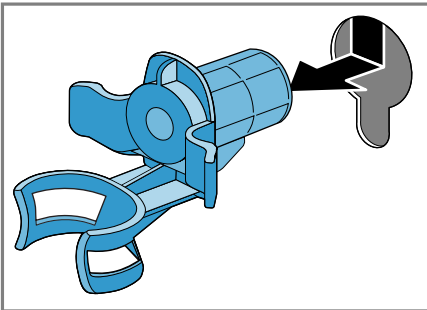

5. Helyezze be a négy védőkupakot.

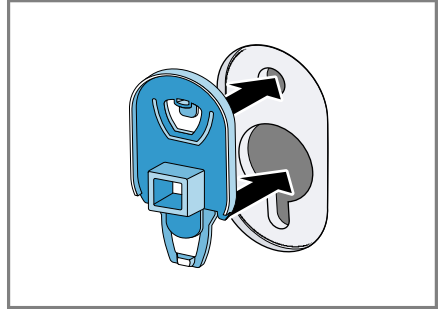

6. Nyomja lefelé a négy védőkupakot.

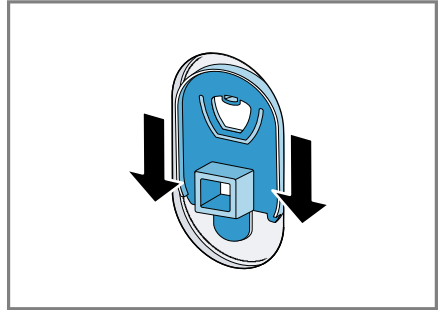

4.5 A szállítási merevítők eltávolítása

Megjegyzés: Vegye figyelembe a Biztonság → *Oldal 4* és az Anyagi károk elkerülése → *Oldal 10* című részeket, hogy biztonságosan használhassa a készülékét.

hu Elhelyezés és csatlakoztatás

1. Egy T20-as csavarhúzóval lazítsa meg és távolítsa el a vízszintes szállítási merevítők csavarjait.

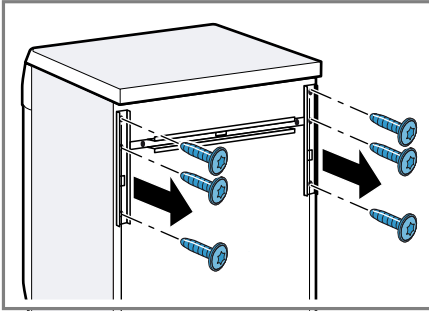

2. Távolítsa el a szállítási merevítőket.

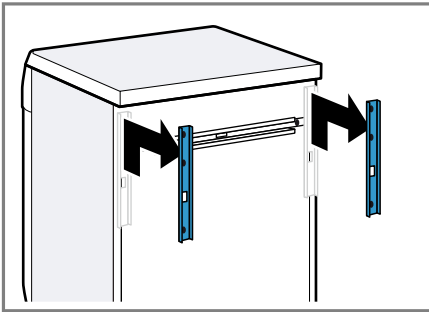

3. Egy T20-as csavarhúzóval lazítsa meg és távolítsa el a függőleges szállítási merevítő csavarjait.

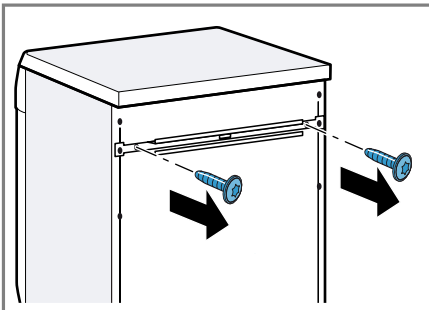

4. Távolítsa el a függőleges szállítási merevítőt.

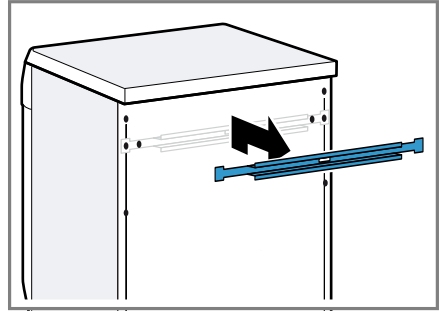

4.6 A készülék csatlakoztatása

A vízbevezető tömlő csatlakoztatása

Megjegyzés: Vegye figyelembe a Biztonság → *Oldal 4* és az Anyagi károk elkerülése → *Oldal 10* című részeket, hogy biztonságosan használhassa a készülékét.

⚠ FIGYELMEZTETÉS **Áramütés veszélye!**

A készülék feszültség alatt lévő alkatrészeket tartalmaz. A feszültség alatt lévő alkatrészek megérintése veszélyes.

- ▶ Ne merítse vízbe az elektromos Aquastop-szelepet.

1. A vízbevezető tömlőt csatlakoztassa a vízcsapra (26,4 mm = 3/4").

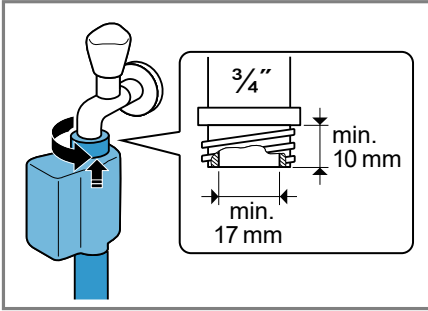

2. A vízcsapot óvatosan nyissa ki, és ellenőrizze a bekötési helyek tömítettségét.

A vízvezetés csatlakoztatási módjai

Az információk segítenek Önnek a készülék vízvezetéshez való csatlakoztatásában.

Megjegyzés: Vegye figyelembe a Biztonság → *Oldal 4* és az Anyagi károk elkerülése → *Oldal 10* című részeket, hogy biztonságosan használhassa a készülékét.

FIGYELEM!

Szivattyúzás esetén a vízvezető tömlő nyomás alatt van, és leválhat a felszerelt csatlakozási helyről.

- ▶ A vízvezető tömlőt biztosítsa a véletlen kilazulás ellen.

Megjegyzés: Vegye figyelembe a szivattyúzási magasságot.

A maximális szivattyúzási magasság 100 cm.

Leeresztés szifonba

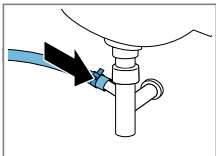

A csatlakozási helyet biztosítsa egy tömlőbilincscsel (24-40 mm).

Leeresztés mosdóba

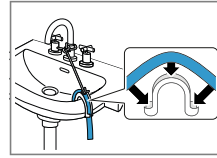

A vízvezető tömlőt könyök-idommal rögzítse és biztosítsa.

Vízvezetés gumikarmantyús műanyagcsővön vagy beömlőkán keresztül.

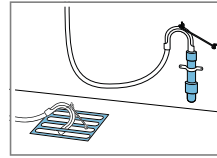

4.7 A készülék beállítása

A zajok és rezgések csillapítása, illetve a készülék elmozgásának megakadályozása érdekében állítsa be megfelelően a készülékét.

Megjegyzés: Vegye figyelembe a Biztonság → *Oldal 4* és az Anyagi károk elkerülése → *Oldal 10* című részeket, hogy biztonságosan használhassa a készülékét.

1. A kontraanyákat egy 17-es csavar kulccsal az óramutató járásával megegyező irányban csavarja ki.

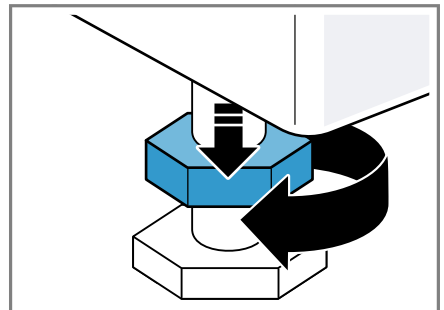

hu Elhelyezés és csatlakoztatás

2. A készülék beállításához forgassa el a készülék lábait. A készülék helyzetét ellenőrizze vízmértékkel.

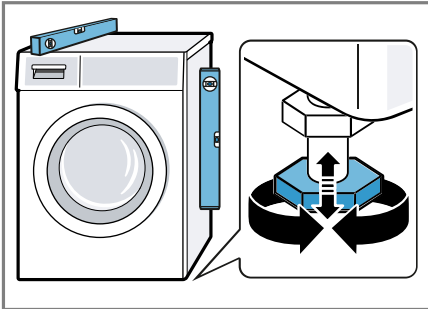

Minden készüléklábnak biztosan kell állnia a padlón.

3. A kontraanyákat egy 17-es csavarulccsal húzza meg erősen a ház irányában.

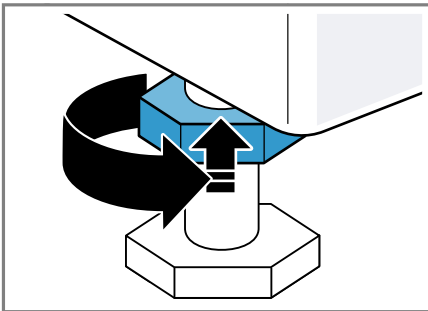

Közben rögzítse a készüléklábat, és ne állítson a magasságon.

4.8 A készülék elektromos csatlakoztatása

Megjegyzés: Vegye figyelembe a Biztonság → *Oldal 4* és az Anyagi károk elkerülése → *Oldal 10* című részeket, hogy biztonságosan használhassa a készülékét.

1. A készülék hálózati csatlakozóvezetékének a dugóját dugja a készülék közelében lévő csatlakozóaljzatba.

A készülék csatlakoztatási adatait a Műszaki adatok → *Oldal 75* alatt találja.

2. Ellenőrizze, hogy a hálózati csatlakozódugó teljesen be van-e nyomva.

5 Ismerkedés

5.1 A készülék

Itt áttekintést talál készülékének részeiről.

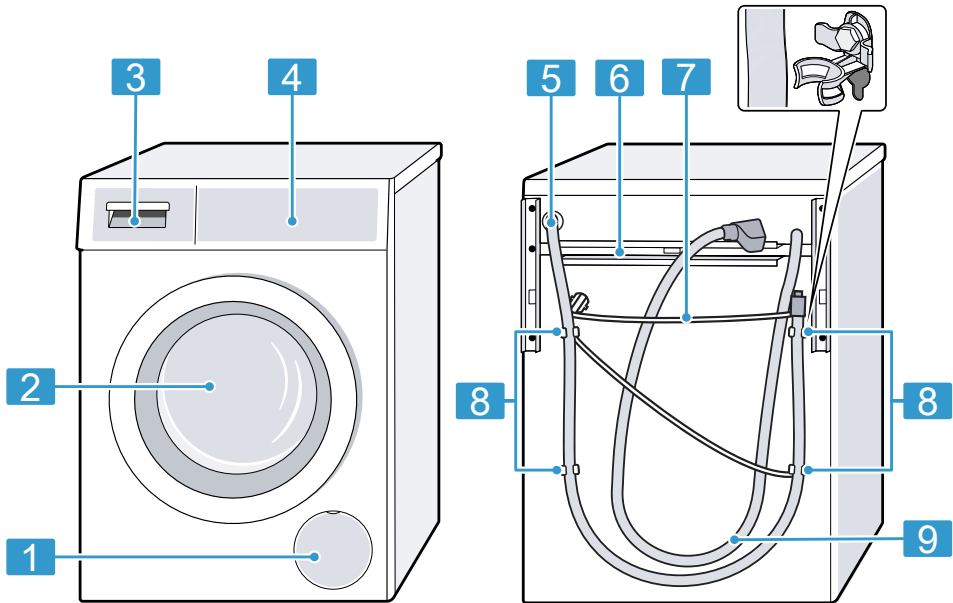

A készüléktípustól függően a kép részletei eltérhetnek, pl. a szín és a forma.

1 A mosóvízszivattyú szervizfeledele → *Oldal 53*

2 Ajtó

3 Mosószertartó fiók
→ *Oldal 20*

4 Kezelőelemek → *Oldal 20*

5 Vízelvezető tömlő → *Oldal 17*

6 Szállítási merevítők
→ *Oldal 15*

7 Hálózati csatlakozóvezeték
→ *Oldal 18*

8 Szállítási biztosítók
→ *Oldal 14*

9 Vízbevezető tömlő → *Oldal 16*

5.2 Mosószertartó fiók

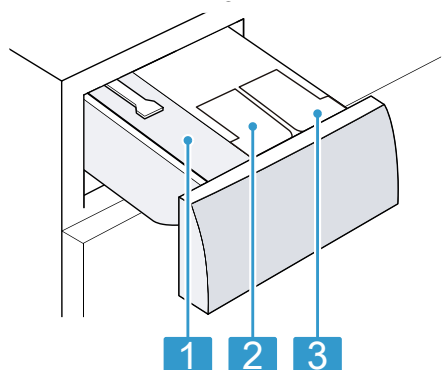

- | | |
|---|---|
| 1 | Kamra kézi adagoláshoz |
| 2 | ⊗/∅: Öblítő vagy mosószer adagolótartálya |
| 3 | ∅ Mosószer adagolótartálya |

5.3 Kezelőelemek

A kezelőpanelen beállíthatja készülékének összes funkcióját, és információkat kaphat az üzemállapotról.

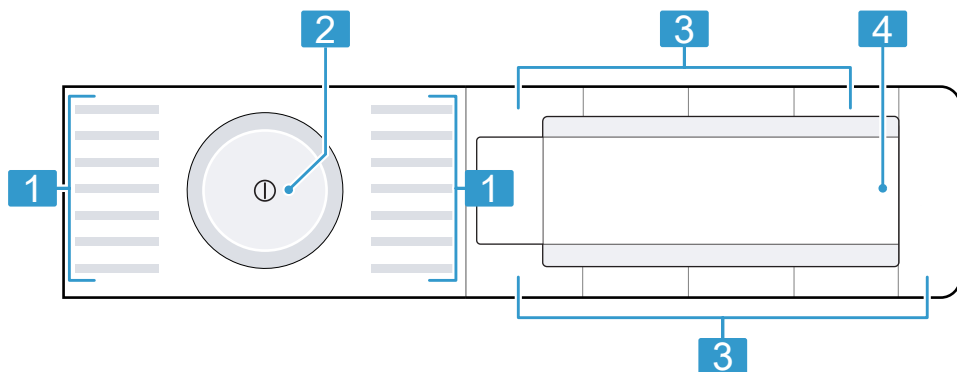

- | | |
|---|----------------------------|
| 1 | Programok → Oldal 27 |
| 2 | Programválasztó → Oldal 40 |
| 3 | Gombok → Oldal 24 |
| 4 | Kijelző → Oldal 21 |

6 Kijelző

A kijelzőn az aktuális beállítások, a választható lehetőségek, illetve információs szövegek láthatók.

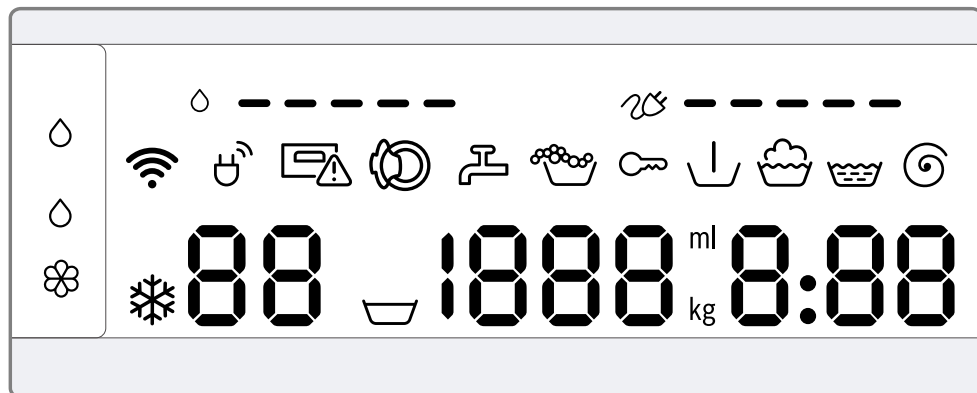





Kijelzés	Megnevezés	Leírás
0:40 ¹	Programidő/a programból hátralévő idő	A program körülbelüli várható ideje vagy a programból hátralévő idő.
10h ¹	Késleltetett indítás ideje	A készülék rögzítette a program befejezését, és kijelzi a hátralévő órákat. → "Gombok", Oldal 25
10 kg ¹	Javaslat a betöltési mennyiségre	A beállított program maximális betöltési mennyisége kg-ban.
☒ - 1600	Centrifuga-fordulatszám	Beállított centrifuga-fordulatszám (ford./perc). → "Gombok", Oldal 25 0: utolsó centrifugálás nélkül, csak szivattyúzás ☒ : öblítés stop, szivattyúzás nélkül
* -90	Hőmérséklet	Beállított hőmérséklet °C-ban. → "Gombok", Oldal 25 * (hideg)
☒	Előmosás	Program állapota
☒	Mosás	Program állapota
☒	Öblítés	Program állapota

¹ Példa

Kijelzés	Megnevezés	Leírás
⊙	Centrifugálás	Program állapota
-P-	Szünet	Program állapota
-0-	Program vége	Program állapota
🔒	Gyerekszár	<ul style="list-style-type: none"> ■ világít: a gyerekszár be van kapcsolva. ■ villog: a gyerekszár be van kapcsolva és a készülék használatban van. <p>→ "Gyerekszár kikapcsolása", Oldal 43</p>
🔌	Energiafogyasztás	<p>A beállított program energiafogyasztása.</p> <ul style="list-style-type: none"> ■ —: alacsony energiafogyasztás ■ ————: magas energiafogyasztás
💧	Vízfogyasztás	<p>A beállított program vízfogyasztása.</p> <ul style="list-style-type: none"> ■ —: alacsony vízfogyasztás ■ ————: magas vízfogyasztás
📶	Wi-Fi	<ul style="list-style-type: none"> ■ világít: A készülék össze van kapcsolva az otthoni hálózattal. ■ villog: A készülék megpróbál csatlakozni az otthoni hálózathoz. <p>→ "Home Connect ", Oldal 44</p>
🏠	Energiamenedzser	<p>A készülék össze van kapcsolva a Smart Energy System (Energiamenedzser) rendszerrel.</p> <p>→ "Készülék összekapcsolása az energiamenedzserrel", Oldal 47</p>
💧	Adagolótartály folyékony mosószer számára	<ul style="list-style-type: none"> ■ világít: A folyékony mosószer intelligens adagolórendszere aktív. ■ villog: Az adagolótartályban lévő mosószer nem éri el a minimális töltöttségi szintet. <p>→ "Intelligens adagolórendszer", Oldal 43</p> <p>⊖ (folyékony mosószer)</p>
💧 ☼	Adagolótartály folyékony mosószer vagy öblítő számára.	<ul style="list-style-type: none"> ■ világít: Be van kapcsolva az intelligens adagolórendszer folyékony mosószer és öblítő számára. ■ villog: Az adagolótartályban lévő mosószer nem éri el a minimális töltöttségi szintet. <p>→ "Intelligens adagolórendszer", Oldal 43</p> <p>⊖ (folyékony mosószer) ☼ (öblítőszer)</p>







¹ Példa











Kijelzés	Megnevezés	Leírás
50 ml ¹	Alap adagolási mennyiség	Öblítő vagy mosószer alap adagolási mennyisége. → "Alap adagolási mennyiség", Oldal 44
	Habfelismerés	A készülék túl sok habot észlelt.
	Ajtó	Az ajtó reteszelve megszűnt, és ki lehet nyitni.
	Vízcsap	<ul style="list-style-type: none"> ■ Nincs víznyomás. ■ A víznyomás túl alacsony.
	Mosószer tartó fiók	A mosószer tartó fiók nincs teljesen betolva.
E:35 / -10 ¹	Hiba	Hibakód, hibakijelzés, jel.
¹ Példa		



7 Gombok

A programbeállítások választéka a beállított programtól függ. Az egyes programok választási lehetőségei a

→ "Programok", Oldal 27 áttekintésében található.

Gomb	Kiválasztás	Leírás
Start/Reload  (Indítás/Újratöltés/ Szünet)	<ul style="list-style-type: none"> ■ indítás ■ megszakítás ■ szüneteltetés 	Program indítása, megszakítása vagy szüneteltetése.
SpeedPerfect 	<ul style="list-style-type: none"> ■ bekapcsolás ■ kikapcsolás 	Rövidebb idejű mosás bekapcsolása vagy kikapcsolása. Megjegyzés: Az energiafogyasztás megnő. Ez nem befolyásolja a mosás eredményét.
Intensive Plus  (Intenzív Plus)	<ul style="list-style-type: none"> ■ bekapcsolás ■ kikapcsolás 	Hosszabb idejű mosás bekapcsolása vagy kikapcsolása. A program időtartama legfeljebb 30 perccel meghosszabbodik. Erősen szennyezett ruhaneműhöz alkalmas.
 i-DOS	<ul style="list-style-type: none"> ■ bekapcsolás ■ kikapcsolás ■ Alap adagolási mennyiség 	Ha röviden megnyomja a gombot, akkor be- vagy kikapcsolja a folyékony mosószer intelligens adagolórendszerét  . Ha kb. 3 másodpercig lenyomva tartja a gombot, beállíthatja az alap adagolási mennyiséget. → "Intelligens adagolórendszer", Oldal 43
 i-DOS	<ul style="list-style-type: none"> ■ bekapcsolás ■ kikapcsolás ■ Az adagolótartály tartalma ■ Alap adagolási mennyiség 	Ha röviden megnyomja a gombot, akkor be- vagy kikapcsolja az öblítő  vagy folyékony mosószer  intelligens adagolórendszerét. Ha kb. 3 másodpercig lenyomva tartja a gombot, rögzítheti az adagolótartály tartalmát, vagy beállíthatja az alap adagolási mennyiséget. → "Intelligens adagolórendszer", Oldal 43













Gomb	Kiválasztás	Leírás
- Finished in +  (- Kész +)	1–24 óra	Program végének megadása. A program időtartama már benne van a beállított óraszámban. A program indítása után a kijelzőn a program időtartama látható.
Temperature Selection  (Hőmérséklet választás)	 -90 °C	A hőmérséklet beállítása °C-ban.
Spin Speed Reduction  (Centrifuga)	 - 1600	A centrifuga-fordulatszám beállítása vagy az  (öblítés stop) bekapcsolása. A  kiválasztásával a készülék nem szivattyúzza ki a vizet, és a mosás végén kikapcsolja a centrifugálást. A kimosott ruha az öblítővízben marad.
 (hálózati kapcsoló)	<ul style="list-style-type: none"> ■ bekapcsolás ■ kikapcsolás 	A készülék bekapcsolása vagy kikapcsolása.
Remote Start  (Távoli indítás)	<ul style="list-style-type: none"> ■ bekapcsolás ■ kikapcsolás ■ Home Connect menü megnyitása 	<p>Ha röviden megnyomja a gombot, engedélyezi a készülék távoli indítását a Home Connect alkalmazáson keresztül.</p> <p>Ha kb. 3 másodpercig lenyomva tartja a gombot, megnyithatja a következő menüt: Home Connect.</p> <p>Megjegyzések</p> <ul style="list-style-type: none"> ■ Biztonsági okokból a távoli indítás a következő körülmények esetén nem kapcsolható be: <ul style="list-style-type: none"> – Az ajtó nyitva van. – A mosószertartó fiók nincs teljesen betolva. ■ Biztonsági okokból a távoli indítás a következő körülmények esetén kikapcsol: <ul style="list-style-type: none"> – Nyissa ki az ajtót. – Nyomja meg a Start/Reload  gombot. – Nyomja meg a Remote Start  gombot. – Kapcsolja ki a készüléket. – Áramkimaradás után.

Gomb	Kiválasztás	Leírás
Child Lock 3 sec. (Gyerekzár 3 sec.)	<ul style="list-style-type: none"> ■ bekapcsolás ■ kikapcsolás 	<p>Gyerekzár bekapcsolása vagy kikapcsolása.</p> <p>Biztosítsa a kezelőfelületet a véletlen működtetés ellen.</p> <p>Ha bekapcsolta a gyerekzárát, és kikapcsolja a készüléket, akkor a gyerekzár bekapcsolva marad.</p> <p>→ "Gyerekzár", Oldal 43</p>
Spin Speed Reduction  (Centrifuga)	Alapbeállítások	<p>A készülék alapbeállításainak módosítása.</p> <p>→ "Alapbeállítások módosítása", Oldal 51</p>
Prewash  (Előmosás)	<ul style="list-style-type: none"> ■ bekapcsolás ■ kikapcsolás 	<p>Előmosás be- vagy kikapcsolása, pl. erősen szennyezett ruhanemű mosásához.</p> <p>Megjegyzés: Ha be van kapcsolva az intelligens adagolórendszer, a készülék automatikusan adagolja a mosószert az elő- és a főmosáshoz. Ha ki van kapcsolva az intelligens adagolórendszer, az előmosáshoz Ön adagolja közvetlenül a dobba a mosószert.</p>
Water plus  (Gyapjú/Kézi mosás)	<ul style="list-style-type: none"> ■ bekapcsolás ■ kikapcsolás 	<p>Több vizet használó mosás és kiegészítő öblítés be- vagy kikapcsolása. Különösen érzékeny bőr esetén és/vagy olyan környéken ajánlott, ahol nagyon lágy a víz.</p>





















8 Programok

Itt a programok áttekintését láthatja. Információkat kaphat a betölthető ruhamennyiségre és a beállítható programokra vonatkozóan.









Tipp: A ruhaneműk kezelési címkéi további útmutatást adnak a programválasztáshoz.
→ "Kezelési jelzések a kezelési címkéken", Oldal 37

Program	Leírás	Programbeállítások
Pamut	Pamutból, vászonból vagy kevertszál szövetből készült, strapabíró textíliák mosása. A SpeedPerfect  bekapcsolása esetén megfelel rövidített nyvezettségű ruhához. ASpeedPerfect  bekapcsolása esetén a maximális betöltési mennyiség 5 kg-ra csökken.	Intensive Plus  ●  i-DOS  ●  i-DOS  ● Prewash  ● Spin Speed Reduction   (öblítés stop) ● Water plus  ● SpeedPerfect  ● max. centrifuga-fordulatszám (ford./perc) ¹ 1600 max. hőmérséklet (°C) 90
	max. betölthető mennyiség (kg) 10	









¹ Programbeállítás











Program	Leírás	Programbeállítások
Pamut színes	<p>Pamutból, vászonból vagy kevertszál szövetből készült, strapabíró textilíak mosása. Energiatakarékos program.</p> <p>Megjegyzés: A tényleges mosási hőmérséklet energiatakarékosági okokból eltérhet a beállított mosási hőmérséklettől. A mosóhatás megfelel a törvényi előírásoknak.</p>	<p>Intensive Plus </p> <p> i-DOS </p> <p> i-DOS </p> <p>Prewash </p> <p>Spin Speed Reduction  (öblítés stop)</p> <p>Water plus </p> <p>SpeedPerfect </p> <p>max. centrifuga-fordulatszám (ford./perc) ¹</p> <p>max. hőmérséklet (°C)</p>
Eco 40-60	<p>Pamut, vászon és kevertszál textilíak mosása.</p> <p>Megjegyzés: Együtt moshatók azok a textilíak, amelyek a kezelési címke szerint  40 °C-tól vagy 60 °C-ig  moshatóak.</p>	<p>Intensive Plus </p> <p> i-DOS </p> <p> i-DOS </p> <p>Prewash </p> <p>Spin Speed Reduction  (öblítés stop)</p> <p>Water plus </p> <p>SpeedPerfect </p> <p>max. centrifuga-fordulatszám (ford./perc) ¹</p> <p>max. hőmérséklet (°C)</p>

¹ Programbeállítás











Program	Leírás	Programbeállítások	
		Intensive Plus 	
		2 i-DOS 	
		1 i-DOS 	
		Prewash 	
		Spin Speed Reduction   (öblítés stop)	
		Water plus 	
		SpeedPerfect 	
		max. centrifuga-fordulatszám (ford./perc) ¹	1200 1600
		max. hőmérséklet (°C)	60 60
max. betölthető mennyiség (kg)	<p>A mosás hatékonysága a törvényi előírások szerinti legjobb mosási határfok-osztálynak felel meg.</p> <p>Ennél a programnál a mosási hőmérséklet automatikusan igazodik a ruhamennyiséghez az optimális energiahatékonyság és a lehető legjobb mosóhatás érdekében. A mosási hőmérsékletet nem lehet megváltoztatni.</p>	Kímélő mosás	4
		Gyors/Mix	4

¹ Programbeállítás









Program	Leírás	Programbeállítások	
Finom/Selyem	<p>Selyemből, viszkózból és műszálból készült kényes, mosható textíliák mosása.</p> <p>Finom textíliákhoz vagy se-lyemhez való mosószert használjon.</p> <p>Megjegyzés: A különösen kényes textíliákat, illetve a kapocskokkal és szalagokkal ellátott ruhaneműket mosózsákban mossa.</p>	<p>Intensive Plus </p> <p> i-DOS </p> <p> i-DOS </p> <p>Prewash </p> <p>Spin Speed Reduction  (öblítés stop)</p> <p>Water plus </p> <p>SpeedPerfect </p> <p>max. centrifuga-fordulatszám (ford./perc) ¹</p> <p>max. hőmérséklet (°C)</p>	<p>—</p> <p>•</p> <p>•</p> <p>•</p> <p>•</p> <p>•</p> <p>—</p> <p>800</p> <p>40</p> <p>2</p> <p>Kézzel vagy géppel mosható gyapjú, vagy nagy arányban gyapjút tartalmazó textíliák mosása.</p> <p>A dob különösen kíméletesen, hosszú szünetek közbeiktatásával mozgatja a textíliákat, hogy a ruhanemű ne menjen össze.</p> <p>2</p>
			<p>¹ Programbeállítás</p>

Program	Leírás	Programbeállítások			
		Intensive Plus 			
		 i-DOS 	●	-	-
		 i-DOS 	-	-	-
		Prewash 	-	-	-
		Spin Speed Reducti- on   (öblítés stop)	●	-	-
		Water plus 	●	-	-
		SpeedPerfect 	-	-	-
		max. centrifuga-fordu- latszám (ford./perc) ¹	1600	1600	-
		max. hőmérséklet (°C)	-	-	-
	max. betölthető mennyi- ség (kg)	Gyapjúhoz való mosószert használjon.	-	-	-
Öblítés	Öblítés záró centrifugálással és a víz kiszivattyúzása.	-	-	-	-
Centrifugálás/ Szivattyúzás	Centrifugálás és a víz kiszivaty- túzása. Ha csak a szivattyúzásra van szüksége, kapcsolja be a kö- vetkező programot: 0. A készü- lék nem centrifugálja a ruhane- műt.	-	-	-	-
Automata 30 °C	Pamutból, műszálból vagy ke- vert szövetből készült, kényes textíliák mosása. Ruhanemű kíméletes kezelése. A készülék automatikusan fel- ismeri a szennyezettség mérté- két és a textíliáját. A mosási folyamatot a készülék állítja be.	3,5	-	-	-











¹ Programbeállítás

Program	Leírás	Programbeállítások		
Farmer/Sötét ruhanemű	<p>Pamutból készült sötét és erős színű szövetek, illetve könnyen kezelhető textíliák, pl. farmer mosása.</p> <p>Ezzel a programmal mindig ki-fordítva mossa ruháit.</p> <p>Használjon folyékony mosó-szert.</p>	<p>Intensive Plus </p> <p> i-DOS </p> <p> i-DOS </p> <p>Prewash </p> <p>Spin Speed Reducti-on   (öblítés stop)</p> <p>Water plus </p> <p>SpeedPerfect </p> <p>max. centrifuga-fordulatszám (ford./perc)¹</p> <p>max. hőmérséklet (°C)</p>	<p>•</p> <p>•</p> <p>•</p> <p>•</p> <p>•</p> <p>•</p> <p>•</p> <p>1200</p> <p>40</p>	
Dobtisztítás	<p>A dob tisztítása és ápolása.</p> <p>A következő esetekben használja a programot:</p> <ul style="list-style-type: none"> ■ az első használat előtt ■ ha gyakran mos 40 °C-on vagy még alacsonyabb hőfokon ■ hosszabb távollét után <p>Használjon általános mosóport vagy fehérítőtartalmú mosó-szert.</p>			<p>-</p>

¹ Programbeállítás

Program	Leírás	Programbeállítások	max. betölthető mennyiség (kg)	
Intensive Plus 	<p>A habképződés csökkentése érdekében felezze meg a mosószermennyiséget. Ne használjon öblítőt. Ne használjon kímélő, finom- vagy folyékony mosószert.</p> <p>Megjegyzés: A dob tisztítás kijelzése emlékeztetőként villog, ha hosszabb ideje nem használt 60 °C-os vagy annál magasabb hőmérsékletű programot.</p>	<p>Intensive Plus ●</p> <p>i-DOS  -</p> <p>i-DOS  -</p> <p>Prewash  -</p> <p>Spin Speed Reduction   (öblítés stop) ●</p> <p>Water plus  ●</p> <p>SpeedPerfect  -</p> <p>max. centrifuga-fordulatszám (ford./perc) ¹ 800</p> <p>max. hőmérséklet (°C) 40</p>	2	
Outdoor			<p>Outdoor  -</p> <p>Időjárásálló és membrántechnológiás outdoor ruhaneműk, illetve vízlepergető felszerelés mosása.</p> <p>Outdoor textiliákhoz való mosószert használjon. Ne használjon öblítőt.</p>	

¹ Programbeállítás

Program	Leírás	Programbeállítások
Gyors 15'/30'	<p>Pamut, műszálás és kevertszálas textíliák mosása. Rövid program enyhén szennyezett, kisebb adag ruhane-műhöz. A programidő kb. 30 perc. Ha 15 percre szeretné lerövidíteni a programidőt, kapcsolja be a következőt: SpeedPer-fect = . A maximális betöltési mennyiség 2 kg-ra csökken.</p>	<p>Intensive Plus  -</p> <p> i-DOS  ●</p> <p> i-DOS  ●</p> <p>Prewash  -</p> <p>Spin Speed Reduction   (öblítés stop) ●</p> <p>Water plus  ●</p> <p>SpeedPerfect  ●</p> <p>max. centrifuga-fordulatszám (ford./perc) ¹ 1200</p> <p>max. hőmérséklet (°C) 40</p>
max. betölthető mennyiség (kg)		4
¹ Programbeállítás		

9 Tartozékok

Eredeti tartozékokat használjon. Azok a készülékhez készültek.

	Használat	Rendelési szám
Vízbevezető tömlő hosszabbítása	Hidegvíz-bevezető vagy Aquastop-vízbevezető tömlő meghosszabbítása (2,50 m).	WMZ2381
Tartóhevederek	A készülék biztos elhelyezkedésének javítása.	WMZ2200

10 Az első használat előtt

Készítse elő a készüléket a használatra.

10.1 Üres mosás indítása

A készüléket a gyárból történő kiszállítás előtt behatóan átvizsgálták. Az esetleges maradék víz eltávolításához első alkalommal végezzen mosást ruhanemű nélkül.

Megjegyzés: Vegye figyelembe a Biztonság → *Oldal 4* és az Anyagi károk elkerülése → *Oldal 10* című részeket, hogy biztonságosan használhassa a készülékét.

1. Nyomja meg a  elemet.

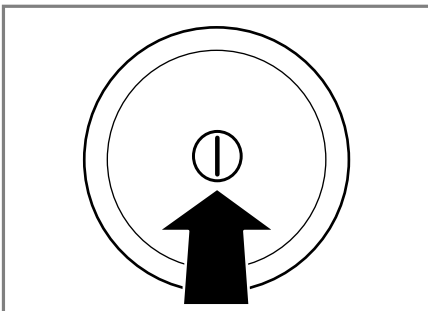

Eltarthat néhány másodpercig, amíg a készülék bekapcsol.

2. Állítsa be a **Dobtisztítás** programot.
3. Csupkja be az ajtót.
4. Húzza ki a mosószer tartó fiókot.

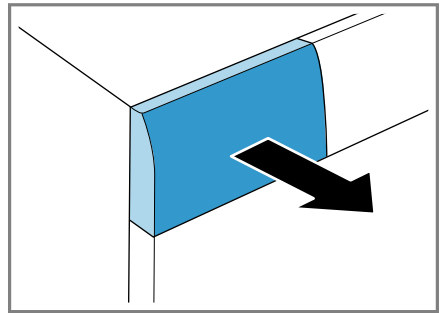

5. Töltsön általános mosóport a kézi adagolásra szolgáló kamrába.

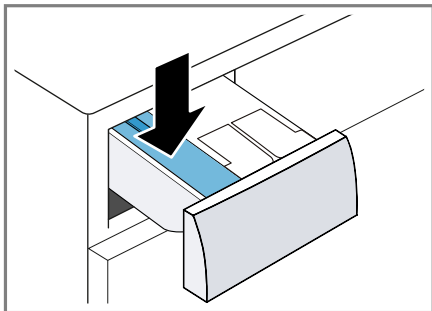

A habképződés elkerülése érdekében enyhe szennyeződéseknel csak a gyártó által javasolt mosószermennyiség felét használja. Ne használjon gyapjúmosószeret vagy finommosószeret.

6. Tolja be a mosószer tartó fiókot.

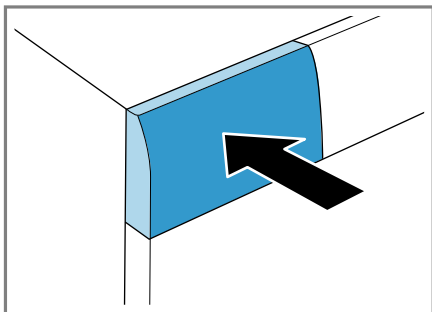

7. Nyomja meg a **Start/Reload**  (Indítás/Újratöltés/Szünet) gombot a program elindításához.

- ✓ A kijelző a programból hátralévő időt mutatja.
- ✓ A program befejezése után a kijelzőn megjelenik a következő: **-0-**.

8. Indítsa el az első mosást, vagy nyomja meg a  gombot a készülék kikapcsolásához.
→ "A kezelés alapjai", Oldal 40

11 Ruhanemű

11.1 Ruhanemű előkészítése

Megjegyzés: Vegye figyelembe a Biztonság → Oldal 4 és az Anyagi károk elkerülése → Oldal 10 című részeket, hogy biztonságosan használhassa a készülékét.

FIGYELEM!

A ruhaneműben maradó tárgyak kárt tehetnek a ruhaneműkben és a doban.

- ▶ A működtetés megkezdése előtt minden tárgyat vegyen ki ruhanemű zsebeiből.
- ▶ A készülék és a ruhanemű védelme érdekében készítse elő a ruhaneműt.
 - ürítse ki a zsebeket
 - kefélje ki a homokot a zsebekből és a hajtókákból
 - gombolja össze a paplan- és párnahuzatokat
 - zárja a tépőzárakat, kapcsokat és patentokat
 - a szövet öveket, kötényszalagokat stb. kösse össze, vagy használjon mosózsákokat
 - a kapucnikban vagy nadrágokban lévő hosszabb behúzózsinegeket és levart szalagokat kösse össze
 - távolítsa el a függönycsipeszeket és az olomcsikokat, vagy mossa a függönnyt mosózsákban
 - kis méretű mosnivalókhöz, pl. gyerekzoknikhoz, használjon mosózsákokat
 - egyes makacs, beszáradt foltok csak többszöri mosással távolíthatók el
 - mossa együtt a nagy és a kicsi ruhadarabokat

- a friss foltokat ne dörzsölje, hanem nyomkodja ki szappanos vízzel
- Hajtogassa szét és lazítsa fel a mosnivalót, vagy vegye figyelembe a programok leírását

11.2 Ruhanemű szétválogatása

Megjegyzés: Vegye figyelembe a Biztonság → *Oldal 4* és az Anyagi károk elkerülése → *Oldal 10* című részeket, hogy biztonságosan használhassa a készülékét.

- ▶ A mosási eredmény javítása és az elszíneződések elkerülése érdekében az alábbi szempontok szerint válogassa szét a ruhaneműt.
 - Szövet és szál típusa
Az azonos szövet- és száltípusú anyagokat mossa együtt.
 - Kezelési jelzések a kezelési címkéken → *Oldal 37*
 - A programok → *Oldal 27* leírása
 - fehér ruhanemű
 - színes ruhanemű
Az új színes ruhaneműket az első alkalommal mossa más ruhaneműktől elkülönítve.

11.3 Szennyezettségi fokok

Szennyezettségi fok	Szennyezettség	Példák
enyhe	<ul style="list-style-type: none"> ■ nem láthatók szennyeződések vagy foltok ■ a ruhanemű szagokkal telítődött 	könnyű nyári ruházat vagy sportruházat, amelyet csak néhány órán át viseltek
normál	szennyeződések vagy kisebb foltok láthatók	<ul style="list-style-type: none"> ■ átizzadt vagy többször viselt pólók, ingek vagy blúzok ■ törölközők vagy ágyneműk, amelyeket legfeljebb egy hétig használtak
erős	erős szennyeződések vagy foltok láthatók	kéztörölkők, babakelengye vagy munkaruházat

11.4 Kezelési jelzések a kezelési címkéken

Ápolási címke – mosás

Szimbólum	Mosási folyamat	Javasolt program
	normál	Pamut
	kímélő	Kímélő
	különösen kímélő	Finom/selyem kézi mosással
	kézi mosás	Gyapjú

Szimbólum	Mosási folyamat	Javasolt program
	nem mosható mosógépben	–

12 Mosó- és ápolószer

Megjegyzés: Vegye figyelembe a Biztonság → *Oldal 4* és az Anyagi károk elkerülése → *Oldal 10* című részeket, hogy biztonságosan használhassa a készülékét.

A használatra és adagolásra vonatkozó gyártói adatokat a csomagoláson találja.

Megjegyzések

- folyékony mosószer választása esetén csak önmagában folyékony mosószert használjon

- ne keverje a különböző folyékony mosószereket
- ne keverje össze a mosószert és az öblítőt
- ne használjon túltárolt és nagyon besűrűsödött termékeket
- ne használjon oldószert tartalmazó, maró hatású vagy gázt felszabadító szereket (pl. folyékony fehérítőt)
- kevés színezőanyagot használjon, a só kikezdheti a nemesacélt
- ne használjon színtelenítőszert a készülékben
- ne használjon ecetet a mosáshoz

12.1 Ajánlott mosószerek

Mosószer	Textíliák	Program	Hőmérséklet
Általános mosószer optikai fehérítőszerrel	kifőzhető fehér lenvászon- vagy pamuttextíliák	Pamut	hidegtől legfeljebb 90 °C-ig
Színes ruhákhoz való mosószer fehérítő és optikai fehérítőszer nélkül	színes textíliák lenvászomból vagy pamutból	Pamut	hidegtől legfeljebb 60 °C-ig
Színes/finommosószer optikai fehérítőszer nélkül	színes textíliák könnyen kezelhető elemi szálakból vagy műszálból	Kímélő	hidegtől legfeljebb 60 °C-ig
Kímélő mosószer	kényes, finom textíliák selyemből vagy viszkózból	Finom / selyem	hidegtől legfeljebb 40 °C-ig
Gyapjúmosószer	Gyapjú	Gyapjú	hidegtől legfeljebb 40 °C-ig

Tipp: A www.cleanright.eu weboldalon számos további információt talál a háztartási használatra alkalmas mosó-, ápoló- és tisztítószerekről.

12.2 Mosószer adagolása

A mosószer adagolása a következők függvénye:

- Ruhanemű mennyisége
- Szennyezettségi fok

- Vízkeménység

A vízkeménységről a helyi vízművektől tájékozódhat, vagy megmérheti egy vízkeménység-ellenőrző teszttel is.

Vízkeménység

Keménységi tartomány	Teljes vízkeménység mmol/l-ben	Német keménységi fok °dH-ban
lágú (I)	0–1,5	0–8,4
közepes (II)	1,5–2,5	8,4–14
kemény (III)	2,5 felett	14 felett

Példa a mosószer gyártó által megadott adatára

Ezek a példaként megadott értékek 4–5 kg-os normál töltetre vonatkoznak.

Szennyezettség	enyhe	normál	erős
Vízkeménység: lágú/közepes	40 ml	55 ml	80 ml
Vízkeménység: kemény/na-gyon kemény	55 ml	80 ml	105 ml

Az adagolási mennyiségeket a gyártó a csomagoláson tünteti fel.

- Manuális adagolás esetén az adagolási mennyiséget igazítsa a tényleges betöltési mennyiséghez.
- Ha bekapcsolta az intelligens adagolást, akkor ne igazítsa az adagolási mennyiséget a tényleges betöltési mennyiséghez. A mosószer és az öblítő mennyiségét az alap adagolási mennyiség → *Oldal 44* és a ruhanemű észlelt mennyisége alapján a rendszer automatikusan állapítja meg. A beállított alap adagolási mennyiség mindig feleljen meg egy 4,5 kg-os töltethez való adagolási mennyiségnek.

13 A kezelés alapjai

13.1 A gép bekapcsolása

- ▶ Nyomja meg a  elemet.

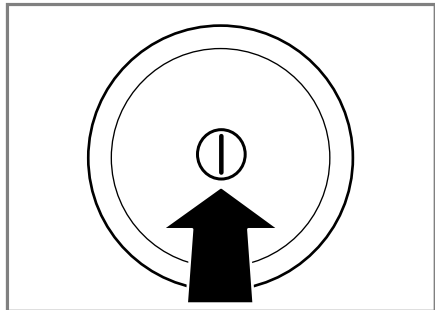

Eltarthat néhány másodpercig, amíg a készülék bekapcsol.

- ✓ A készülék hallható működési tesztet hajt végre a mosószeres fiókban.

Megjegyzés: A készülék ajtajának kinyitása és becsukása után, valamint a program indítása után bekapcsol a dob világítása. A világítás automatikusan kikapcsol.

13.2 Program beállítása

1. Állítsa be a kívánt programot a programválasztóval.
→ "Programok", Oldal 27

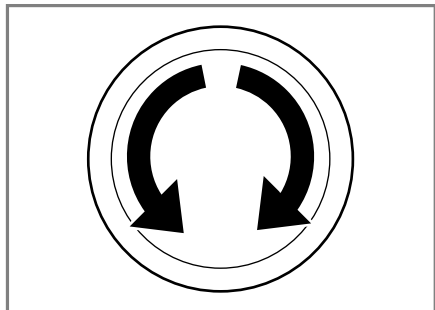

2. Szükség esetén módosítsa a programbeállításokat → Oldal 40.

13.3 Programbeállítások módosítása

Követelmény: Beállított egy programot.

→ "Program beállítása", Oldal 40

- ▶ Módosítsa a programbeállításokat.
→ "Programok", Oldal 27

Megjegyzések

- A rendszer nem menti tartósan a programnál a programbeállításokat.
- Ha be- vagy kikapcsolja az intelligens adagolórendszert, akkor a készülék menti a beállítást.

13.4 Ruhanemű behelyezése

Megjegyzések

- Vegye figyelembe a Biztonság → Oldal 4 és az Anyagi károk elkerülése → Oldal 10 című részeket, hogy biztonságosan használhassa a készülékét.
- A gyűrődések csökkentéséhez vegye figyelembe a programhoz → "Programok", Oldal 27 tartozó maximális betöltési mennyiséget.

Követelmény: Az ruhanemű elő van készítve és szét van válogatva.

→ "Ruhanemű", Oldal 36

1. Nyissa ki az ajtót.

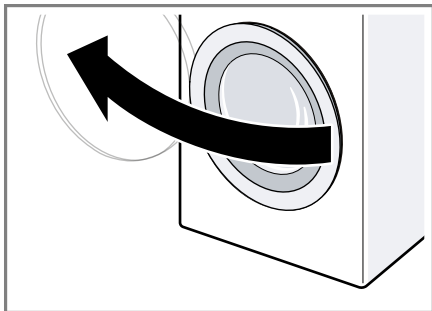

Bizonyosodjon meg arról, hogy a dob üres.

2. A ruhaneműket széthajtogatva helyezze a dobba.
3. Csukja be az ajtót.
Mindig ellenőrizze, hogy nem akad-e be ruhanemű az ajtóba.

13.5 Mosó- és ápolószer betöltése

Azoknál a programoknál, amelyeknél nem lehetséges vagy kívánatos az intelligens adagolás használata, a kamrán keresztül manuálisan is adagolhatja a mosószert.

Megjegyzés: Vegye figyelembe a Biztonság → *Oldal 4* és az Anyagi károk elkerülése → *Oldal 10* című részeket, hogy biztonságosan használhassa a készülékét.

Tipp: Az intelligens adagolás mellett a kézi adagolásra szolgáló kamrába további ápolószerek is adagolhatók, pl. folteltávolító só, keményítő vagy fehérítő. Ne adagoljon további mosószert a kézi adagolásra szolgáló kamrába, hogy megakadályozza a túlادagolást és a habképződést.

Követelmény: Tájékozódjon a mosó- és ápolószerek → *Oldal 38* optimális adagolásáról.

1. Húzza ki a mosószertartó fiókot.
2. Töltse be a mosószert.
→ *"Mosószertartó fiók", Oldal 20*
3. Szükség esetén töltse be az ápolószert.
4. Tolja be a mosószertartó fiókot.

13.6 Program indítása

Megjegyzés: Ha a program végéig hátralévő időt módosítani szeretné, először állítsa be a késleltetés idejét.

- ▶ Nyomja meg a **Start/Reload**  gombot.

- ✓ A dob forog, és megtörténik a töltéfelismerés, amely akár 2 percig is tarthat, ezután kerül sor a víz bevezetésére.
- ✓ A kijelzőn vagy a program időtartama, vagy a késleltetés ideje jelenik meg.
- ✓ A program befejezése után a kijelzőn megjelenik a következő: **-0-**.



13.7 Ruhanemű áztatása

Megjegyzés: Nincs szükség további mosószerre. Az áztatóvizet a készülék ezután felhasználja a mosáshoz.

1. Indítsa el a programot.
2. Kb. 10 perc elteltével nyomja meg újra az **Start/Reload**  elemet a program szüneteltetéséhez.
3. A kívánt áztatási idő elteltével nyomja meg a **Start/Reload**  gombot a program folytatásához.

13.8 Ruhanemű hozzáadása

Megjegyzés: Vegye figyelembe a Biztonság → *Oldal 4* és az Anyagi károk elkerülése → *Oldal 10* című részeket, hogy biztonságosan használhassa a készülékét.

1. Nyomja meg a **Start/Reload**  elemet.
A készülék szünetelteti a működést, és ellenőrzi, hogy még lehetséges-e ruhanemű hozzáadása vagy kivétele. Vegye figyelembe a program állapotát.
2. Adja hozzá vagy vegye ki a ruhaneműt.
3. Csukja be az ajtót.
4. Nyomja meg a **Start/Reload**  elemet.

13.9 Program megszakítása

A program elindulása után bármikor megszakíthatja a programot.

Megjegyzés: Vegye figyelembe a Biztonság → *Oldal 4* és az Anyagi károk elkerülése → *Oldal 10* című részeket, hogy biztonságosan használhassa a készülékét.

1. Nyomja meg a **Start/Reload**  elemet.
2. Nyissa ki az ajtót.

Magas vízszint és magas hőmérséklet esetén a készülék ajtaja biztonsági okokból zárva marad.

- Magas hőmérséklet esetén indítsa el a **Öblítés** programot.
- Magas vízszint esetén indítsa el a **Centrifugálás** vagy a **Szivattyúzás** programot.

3. Vegye ki a ruhaneműt.

13.10 Program folytatása öblítés stop után

1. Állítsa be a **Centrifugálás** vagy a **Szivattyúzás** programot.
2. Nyomja meg a **Start/Reload**  elemet.

13.11 Ruhanemű kivétele

Megjegyzés: Vegye figyelembe a Biztonság → *Oldal 4* és az Anyagi károk elkerülése → *Oldal 10* című részeket, hogy biztonságosan használhassa a készülékét.

1. Nyissa ki az ajtót.

2. Vegye ki a ruhaneműt.

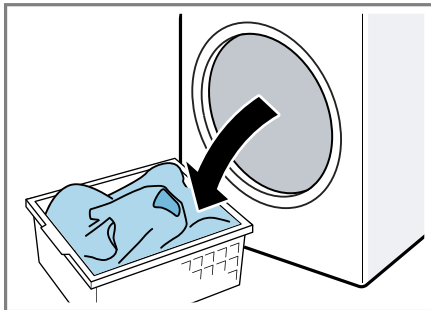

13.12 A készülék kikapcsolása

1. Nyomja meg a  elemet.

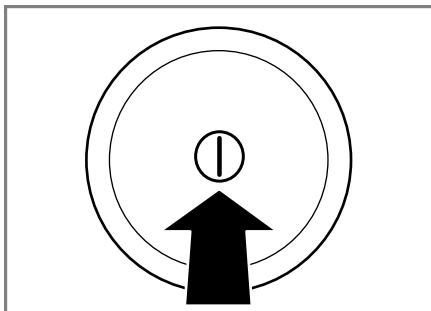

2. Törölje szárazra a gumitömítést és távolítsa el az idegen testet.

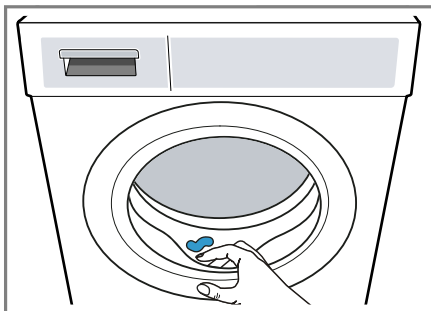

3. Hagyja nyitva az ajtót és a mosószertartó fiókot, hogy a maradék víz kiszáradhasson.

14 Gyerekzár

Biztosítsa a kezelőfelületet a kezelőelemek véletlen működtetése ellen.

14.1 A gyermekzár aktiválása

- ▶ Tartsa nyomva kb. 3 másodpercig mindkét **Child Lock 3 sec.** gombot.
- ✓ A kijelző ezt mutatja: .
- ✓ A kezelőelemek zárolva vannak.
- ✓ A gyerekzár a készülék kikapcsolása után is aktív marad.

14.2 Gyerekzár kikapcsolása

Követelmény: A gyerekzár kikapcsolásához a készülék legyen bekapcsolva.

- ▶ Tartsa nyomva kb. 3 másodpercig mindkét **Child Lock 3 sec.** elemet. Ha nem akarja a futó programot megszakítani, a programválasztónak a kimeneti programon kell állnia.
- ✓ A kijelzőn kialszik a  szimbólum.

15 Intelligens adagolórendszer

A programtól és a beállításoktól függően a folyékony mosószer és az öblítőszer optimális mennyiségének adagolása automatikusan történik.



15.1 Adagolótartály feltöltése

Megjegyzés

Az intelligens adagolás használatához töltsse fel az adagolótartályt.



- Csak megfelelő mosó- és ápolószerrel → *Oldal 38* töltsse fel az adagolótartályt.

- Ha másik folyékony mosószerrel vagy öblítőt használ, előzőleg ürítse ki és tisztítsa ki az adagolótartályt.
→ *"A mosószer tartó fiók tisztítása"*, *Oldal 51*
- Ha mindkét adagolótartályt folyékony mosószerrel kívánja használni, állítsa be az adagolótartály tartalmát → *Oldal 44*.

Követelmény: A  /  villog.

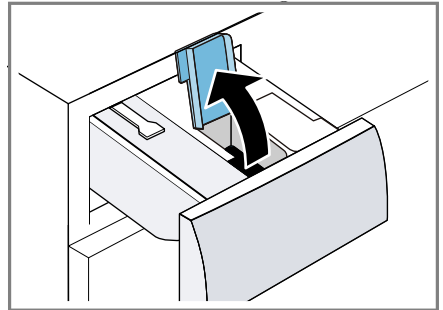
1. Húzza ki a mosószer tartó fiókot.
2. Nyissa ki a betöltőfedelelet.



3. A  folyékony mosószerrel és az  öblítőt öntse a megfelelő adagolótartályba.
→ *"Mosószer tartó fiók"*, *Oldal 20*

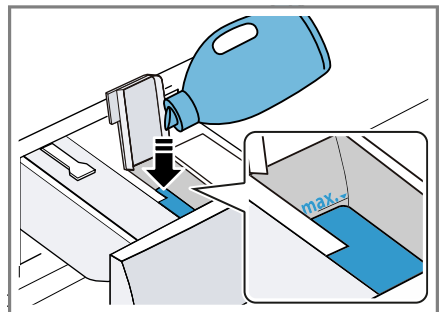

4. Csupkja le a betöltőfedelelet.

Megjegyzés: A mosószer rászáradásának vagy kiszáradásának elkerülése érdekében ne hagyja hosszabb ideig nyitva a betöltőfedelelet.

5. Tolja be a mosószertartó fiókot.
6. Módosítsa az alap adagolási mennyiséget → *Oldal 44.*

15.2 Az adagolótartály tartalma

Megjegyzések

- Ha módosítja az adagolótartály tartalmát, akkor a készülék visszaállítja az adagolótartály alap adagolási mennyiségét.
- Ha mindkét adagolótartályt folyékony mosószerrel használja, akkor ki kell választania egy adagolótartályt, amelyet mosás közben kíván használni.

Az adagolótartály tartalmának beállítása

1. Tartsa nyomva kb. 3 másodpercig a **i-DOS** gombot.
 2. A **△** beállításához nyomja meg a **i-DOS** gombot.
- ✓ A kijelző ezt mutatja: **△**.
3. A **⊗** beállításához nyomja meg ismét a **i-DOS** gombot.
 4. A beállítás befejezéséhez várjon egy keveset.

15.3 Alap adagolási mennyiség

Az alap adagolási mennyiség a mosószertartó gyártói adataihoz, a vízkezeléshez és a ruhanemű szennyezettségének mértékéhez igazodik. A beállított alap adagolási mennyiséget mindig 4,5 kg standard töltetnek megfelelő adagolási mennyiségként adja meg.

→ *"Mosószer adagolása", Oldal 39*

Alap adagolási mennyiség módosítása

1. Tartsa nyomva kb. 3 másodpercig a **i-DOS** gombot.
- ✓ A kijelzőn a következőhöz beállított alap adagolási mennyiség látható: **△**.
2. A beállítás módosításához nyomja meg a **- / +** elemet.
 3. A beállítás befejezéséhez várjon egy keveset.

Megjegyzés: Az **⊗** alap adagolási mennyiségének beállításához ismételd meg a lépéseket a következővel: **i-DOS**.

16 Home Connect

Ez a készülék hálózatba kapcsolható. Kapcsolja össze készülékét egy mobil eszközzel, hogy a funkciókat a Home Connect alkalmazással módosíthassa, az alapbeállításokat módosítsa vagy az aktuális üzemállapotot figyelemmel kísérelje.

A Home Connect szolgáltatások nem minden országban állnak rendelkezésre. A Home Connect funkció rendelkezésre állása attól függ, hogy az Ön országában rendelkezésre állnak-e a Home Connect szolgáltatások. Ezzel kapcsolatos információkat itt talál: www.home-connect.com.

- → *"Készülék csatlakoztatása az otthoni WLAN hálózathoz (Wi-Fi) WPS funkcióval", Oldal 45*
- → *"Készülék csatlakoztatása az otthoni WLAN hálózatra (Wi-Fi) WPS funkció nélkül", Oldal 45*

A Home Connect alkalmazás végigvezeti Önt a teljes bejelentkezési folyamaton. A beállítások elvégzéséhez kövesse a Home Connect alkalmazásban adott utasításokat.

Tipppek

- Ehhez tekintse meg a mellékelt Home Connect dokumentációt.
- Vegye figyelembe a Home Connect alkalmazásban megjelenő útmutatásokat is.

Megjegyzések

- Ügyeljen a jelen használati útmutatóban található biztonsági előírásokra, és gondoskodjon arról, hogy ezeket akkor is betartsák, ha Ön a Home Connect alkalmazással működteti a készüléket.
→ "Biztonság", Oldal 4
- A készüléken végrehajtott műveletek mindig elsőbbséget élveznek. Ez idő alatt nem lehetséges a Home Connect alkalmazással való működtetés.

16.1 Készülék csatlakoztatása az otthoni WLAN hálózathoz (Wi-Fi) WPS funkcióval

Követelmény: Ha routere rendelkezik WPS funkcióval, akkor a készüléket automatikusan is összekapcsolhatja az otthoni WLAN hálózattal (Wi-Fi).

1. Tartsa nyomva kb. 3 másodpercig a **Remote Start**  gombot.

✓ A kijelzőn megjelenik a következő: **Aut.**

2. Nyomja meg a **Start/Reload**  elemet.

3. 2 percen belül nyomja meg a router WPS gombját.

Vegye figyelembe a router dokumentációjában szereplő információkat.

- ✓ A kijelzőn villog a .
- ✓ A készülék megpróbál csatlakozni az otthoni WLAN hálózathoz.

- ✓ Ha a kijelzőn megjelenik a **con**, és a  tartósan világít, akkor a készülék össze van kapcsolva az otthoni hálózattal.

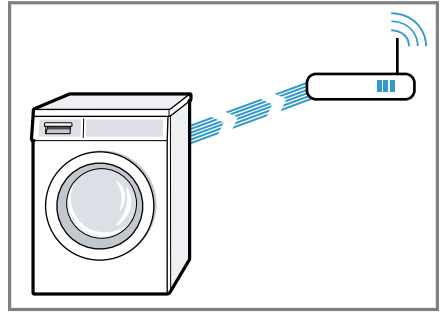



4. Ha a kijelzőn a **Err** jelenik meg, akkor a készülék nincs összekapcsolva az otthoni hálózattal.
 - Ellenőrizze, hogy a készülék az otthoni hálózat hatótávolságán belül van-e.
 - A készüléket csatlakoztassa újra az otthoni WLAN hálózathoz (Wi-Fi) WPS funkcióval.
5. Kapcsolja össze a készüléket a Home Connect alkalmazással.
→ Oldal 47

16.2 Készülék csatlakoztatása az otthoni WLAN hálózatra (Wi-Fi) WPS funkció nélkül

Ha routere nem rendelkezik WPS-funkciókkal, akkor a készüléket manuálisan kell összekapcsolnia az otthoni WLAN hálózattal (Wi-Fi). A készülék rövid időre saját WLAN hálózatot hoz létre. Összekapcsolhat egy mobil eszközt a WLAN hálózattal, és a WLAN hálózat (Wi-Fi) adatait átviheti a készülékére.

Követelmény: A Home Connect alkalmazás meg van nyitva és Ön bejelentkezett.

1. Tartsa legalább 3 másodpercig lenyomva a **Remote Start**  gombot.
- ✓ A kijelzőn megjelenik a következő: **Aut.**
2. Állítsa be a 2. pozícióban lévő programot.
- ✓ A kijelzőn megjelenik a következő: **SAP.**
3. Nyomja meg a **Start/Reload**  elemet.
- ✓ A kijelzőn villog a .
- ✓ A készülék létrehoz egy saját WLAN hálózatot HomeConnect hálózati néven (SSID).



4. Keresse meg a mobilkészüléken a WLAN-beállításokat.
Kapcsolja össze a mobilkészüléket a HomeConnect WLAN hálózattal, és adja meg a HomeConnect WLAN jelszót (Key).
- ✓ Mobilkészüléke összekapcsolódik a készülékkel. A kapcsolat létrehozása akár 60 másodpercig is eltart.

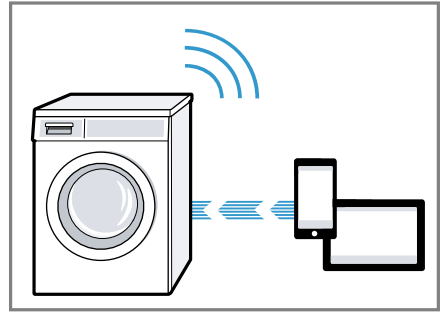

5. Mobilkészülékén nyissa meg a Home Connect alkalmazást, és kövesse az alkalmazásban megjelenő lépéseket.
6. A Home Connect alkalmazásban adja meg otthoni hálózata nevét (SSID) és jelszavát (Key).
7. Kövesse a Home Connect alkalmazásban megjelenő lépéseket a készülék csatlakoztatásához.
- ✓ Ha a kijelzőn megjelenik a **con**, és a  tartósan világít, akkor a készülék össze van kapcsolva az otthoni hálózattal.
8. Ha a kijelzőn a **Err** jelenik meg, akkor a készülék nincs összekapcsolva az otthoni hálózattal.
 - Ellenőrizze, hogy a készülék az otthoni hálózat hatótávolságán belül van-e.
 - A készüléket csatlakoztassa újra az otthoni WLAN hálózathoz (Wi-Fi) WPS funkcióval.
9. Kapcsolja össze a készüléket a Home Connect alkalmazással
→ *Oldal 47.*

16.3 Készülék összekapcsolása a Home Connect alkalmazással

Követelmények



- A készülék össze van kapcsolva az otthoni WLAN hálózattal (Wi-Fi).
 - A Home Connect alkalmazás meg van nyitva és Ön bejelentkezett.
1. Állítsa be a 3. pozíción lévő programot.
 - ✓ A kijelzőn megjelenik a következő: **APP**.
 2. Nyomja meg a **Start/Reload**  elemet.
 - ✓ A készülék összekapcsolódik a Home Connect alkalmazással.
 3. Ha a készülék megjelenik a Home Connect alkalmazásban, kövesse a Home Connect alkalmazás utolsó lépéseit.
 - ✓ Ha a kijelzőn megjelenik a **con**, akkor a készülék össze van kapcsolva a Home Connect alkalmazással.

16.4 Készülék összekapcsolása az energiamedzserrel

Ha összekapcsolja a készüléket a Smart Energy rendszerrel (energiamedzser), optimalizálhatja az energiafogyasztást. A készülék akkor indul el, ha saját napkollektor-berendezése elegendő energiát biztosít, vagy ha az áramtarifa kedvező.

Követelmények



- A Smart Energy rendszer (energiamedzser) az EEBus Initiative kommunikációs standardját használja.
- A Smart Energy rendszer (energiamedzser) útmutatójában olvashatta, hogyan kapcsolódik össze a Smart Energy rendszer (energiamedzser) a készülékével.

1. Tartsa nyomva kb. 3 másodpercig a **Remote Start**  gombot.
 - ✓ A kijelző ezt mutatja: **Aut**.
2. Állítsa be a 7. pozíción lévő programot.
 - ✓ A kijelző ezt mutatja: **EnG**.
3. Nyomja meg a **Start/Reload**  gombot.
 - ✓ A készülék összekapcsolódik a Smart Energy rendszerrel (energiamedzserrel).
 - ✓ Ha a kijelzőn megjelenik a **con** és , akkor a készülék sikeresen összekapcsolódott az energiamedzserrel.
4. Ha készülékét a Smart Energy System (energiamedzser) rendszeren keresztül kívánja elindítani, kapcsolja be a Flexstart funkciót. → "Flexstart funkció bekapcsolása", Oldal 47

Flexstart funkció bekapcsolása

Kapcsolja be a Flexstart funkciót, hogy a Smart Energy rendszer (energiamedzser) elindíthassa készülékét, amennyiben saját napkollektor-berendezése elegendő energiát biztosít, vagy ha az áramtarifa kedvező.

Követelmény: A Smart Energy rendszerrel (energiamedzserrel) csak akkor tudja elindítani készülékét, ha a készülék és a Smart Energy rendszer (energiamedzser) össze van kapcsolva.

1. Állítsa be a kívánt programot.
2. A kívánt időtartam beállításához nyomja meg az **- Finished in +**  elemet.
3. Nyomja meg az **Start/Reload**  elemet.
4. Nyomja meg a **Remote Start**  elemet.

- ✓ A kijelzőn megjelenik a következő:  és a Flexstart bekapcsol. A készülék várja a Smart Energy rendszeren (energiamenedzseren) keresztüli indítást.
- ✓ Ha a kijelzőn az idő pl. 8 h értékre vált, akkor a Smart Energy rendszer (energiamenedzser) rögzített egy időpontot, amikor a készülék elindul.
- ✓ Ha a Smart Energy rendszer (energiamenedzser) nem indítja el a készüléket a beállított időn belül, akkor a készülék önállóan elindítja a programot a beállított időtartam lejáta előtt. A program véget ér az időtartam lefutásával.



Megjegyzés

Biztonsági okokból a Flex Start a következő körülmények esetén kikapcsol:

- Nyomja meg a **Start/Reload**  elemet.
- Nyissa ki az ajtót.
- Kapcsolja ki a készüléket.
- Áramkimaradás.



16.5 A Wi-Fi bekapcsolása a készüléken

Megjegyzés: Ha bekapcsolja a Wi-Fi-t, az energiafogyasztás nő a fogyasztási értékek táblázatában megadott értékekhez képest.

1. Tartsa nyomva kb. 3 másodpercig a **Remote Start**  gombot.
2. Állítsa be a 4. pozíción lévő programot.
- ✓ A kijelzőn megjelenik a következő: **Con.**
3. Nyomja meg a **Start/Reload**  gombot, amíg a kijelzőn meg nem jelenik a következő: **On.**
- ✓ A Wi-Fi bekapcsol.

Megjegyzés: Ha a Wi-Fi be van kapcsolva, a készülék nem kapcsol ki automatikusan.



16.6 A Wi-Fi kikapcsolása a készüléken

1. Tartsa legalább 3 másodpercig lenyomva a **Remote Start**  gombot.
2. Állítsa be a 4. pozíción lévő programot.
- ✓ A kijelző ezt mutatja: **Con.**
3. Nyomja meg a **Start/Reload**  gombot, amíg a kijelzőn meg nem jelenik a következő: **OFF.**
- ✓ A Wi-Fi kikapcsol.

Megjegyzés: Ha a Wi-Fi-t kikapcsolta és a készülék előzőleg össze volt kapcsolva az otthoni hálózattal, a kapcsolatot a Wi-Fi bekapcsolásakor automatikusan újra létrejön.



16.7 Szoftverfrissítés

Követelmény: A kijelzőn megjelenik a következő: **UPd.**

1. Tartsa nyomva kb. 3 másodpercig a **Remote Start**  gombot.
2. Állítsa be a 6. pozíción lévő programot.
- ✓ A kijelzőn megjelenik a következő: **UPd.**
3. Nyomja meg a **Start/Reload**  gombot.
- ✓ A szoftverfrissítés telepítése folyamatban.
- ✓ Ha a kijelzőn az **End** üzenet látható, a szoftverfrissítés telepítése megtörtént.

Megjegyzés: A szoftverfrissítés több percig is eltarthat. A szoftverfrissítés közben ne kapcsolja ki a készüléket.

16.8 A készülék hálózati beállításainak visszaállítása

1. Tartsa legalább 3 másodpercig lenyomva a **Remote Start**  gombot.
2. Állítsa be az 5. pozíción lévő programot.
 - ✓ A kijelző ezt mutatja: **rES.**
3. Nyomja meg a **Start/Reload**  gombot.
 - ✓ A kijelző ezt mutatja: **YES.**
4. Nyomja meg a **Start/Reload**  gombot.
 - ✓ A hálózati beállítások visszaállítása megtörtént.
 - ✓ Ha a kijelzőn az **End** üzenet látható, a hálózati beállítások visszaállítása megtörtént.

Tipp: Ha a Home Connect alkalmazáson keresztül szeretné működtetni készülékét, ismét össze kell kapcsolnia az otthoni hálózattal és a Home Connect alkalmazással.

16.9 Távdiagnosztika

A vevőszolgálat a távdiagnosztika segítségével hozzáférhet a készülékhez, amennyiben Ön erre irányuló kéréssel fordul a vevőszolgálatához, a készülék csatlakozott a Home Connect szerverhez, valamint a távdiagnosztika az adott országban rendelkezésre áll.

Tipp: További információt, illetve útmutatást a távdiagnosztika elérhetőségével kapcsolatban a weboldal Segítségnyújtás és támogatás részén talál: www.home-connect.com

16.10 Adatvédelem

Vegye figyelembe az adatvédelmi útmutatásokat.
Amikor először csatlakoztatja készülékét egy internethez kapcsolódó otthoni hálózathoz, akkor készüléke a következő adatkategóriákat továbbítja a Home Connect szervernek (első regisztráció):

- Egyértelmű készülékazonosító (részei: készülékkulcsok, valamint a beépített Wi-Fi kommunikációs modul MAC-címe).
- A Wi-Fi kommunikációs modul biztonsági tanúsítványa (a kapcsolat informatikai biztonságáért).
- Otthoni készülékének aktuális szoftver- és hardververziója.
- Egy esetleges korábbi, gyári beállításokra való visszaállítás állapota.

Az első regisztráció előkészíti a Home Connect funkciók használatát, és csak abban az időpontban van rá szükség, amikor először kívánja használni a Home Connect funkciókat.

Megjegyzés: Vegye figyelembe, hogy a Home Connect funkciók csak a Home Connect alkalmazáshoz kapcsolódva használhatók. Az adatvédelemre vonatkozó információkat a Home Connect alkalmazásban talál.

17 Alapbeállítások

Készülékét beállíthatja a saját igényei szerint.

17.1 Az alapbeállítások áttekintése

Itt találja a készülék alapbeállításainak áttekintését.

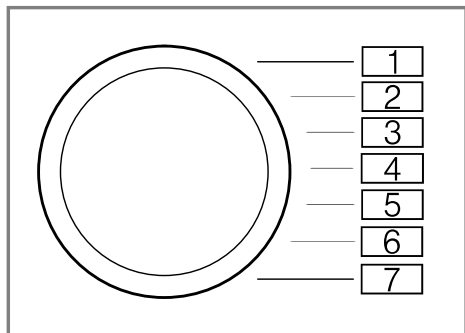

Alapbeállítás	Programpozíció	Érték	Leírás
Vége jelzés	2	0 (ki) 1 (halk) 2 (közepes) 3 (hangos) 4 (nagyon hangos)	A hangjelzés hangerejének beállítása a program befejeződése után.
Nyomógomb hangereje	3	0 (ki) 1 (halk) 2 (közepes) 3 (hangos) 4 (nagyon hangos)	A hangjelzés hangerejét a gomb kiválasztásakor állítsa be.
Dobtisztítási emlékeztető	4	ON (be) OFF (ki)	A dobtisztítási emlékeztető be- vagy kikapcsolása.

17.2 Alapbeállítások módosítása

1. A programválasztót állítsa az 1. pozícióra.

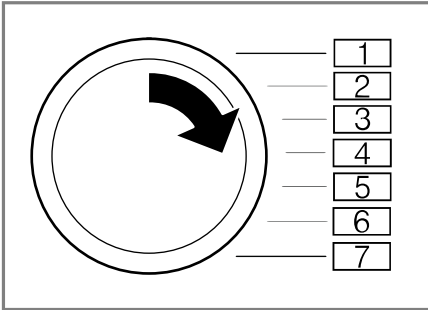

2. Nyomja meg a **Spin Speed Reduction**  gombot, és egyidejűleg állítsa a programválasztót a 2. pozícióba.
- ✓ A kijelző az aktuális értéket mutatja.
3. A programválasztót állítsa be a kívánt pozícióba.
4. Az érték módosításához nyomja meg az - / + elemet.
5. A módosítás mentéséhez kapcsolja ki a készüléket.

18 Tisztítás és ápolás

Annak érdekében, hogy készüléke hosszú ideig működőképes maradjon, tisztítsa és ápolja gondosan.

18.1 Tippek a készülék ápolásához

A készülék burkolatát és a kezelőpanelt csak vízzel és puha, nedves kendővel törölje le.

A készülék részei tiszták, higiénikusak maradnak.

Azonnal távolítson el minden mosószert- és permetmaradványt.

A friss lerakódások könnyebben távolíthatók el maradéktalanul.

Használat után hagyja nyitva a készülék ajtaját és a mosószertartó fiókot.

A maradék víz így kiszáradhat, csökkentve a szagképződést a készülékben.

18.2 Dobtisztítás

VIGYÁZAT Sérülésveszély!

A tartósan alacsony hőfokon végzett mosás és a gép szellőztetésének hiánya károsíthatja a dobot és annak sérülését okozhatja.

- ▶ Rendszeresen használjon dobtisztító programot vagy mosson legalább 60°C-on.
- ▶ Minden használat után hagyja nyitva a készülék ajtaját, húzza ki a mosószertadagoló fiókot és hagyja megszáradni.
- ▶ Futtassa le a **Dobtisztítás** programot ruhanemű nélkül.
Ehhez általános mosóport használjon.

18.3 A mosószertartó fiók tisztítása

Ha másik mosószerre vált, vagy ha a mosószertartó fiók szennyezett, tisztítsa meg a mosószertartó fiókot és az intelligens adagolórendszer szivattyúegységét.

Megjegyzés: Vegye figyelembe a Biztonság → *Oldal 4* és az Anyagi károk elkerülése → *Oldal 10* című részeket, hogy biztonságosan használhassa a készülékét.

1. Kapcsolja ki a készüléket.

hu Tisztítás és ápolás

2. Húzza ki a mosószertartó fiókot.
3. Nyomja le a betétet, és vegye ki a mosószertartó fiókot.

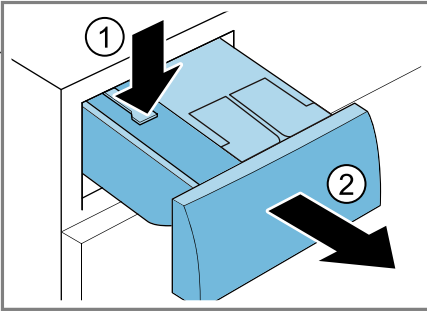

4. Vegye ki a szivattyúegységet.

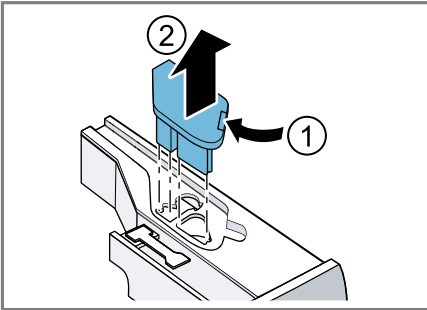

5. Pattintsa ki a mosószertartó fiók fedelét, és vegye le.

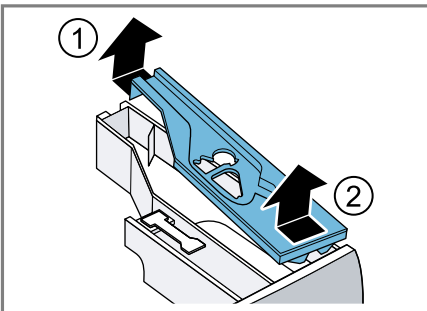

6. Ürítse ki a mosószertartó fiókot.

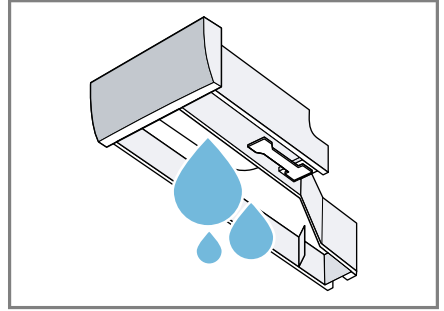

7. **FIGYELEM!** A szivattyúegység elektromos alkatrészeket tartalmaz.
 - ▶ A szivattyúegységet nem szabad mosógépben tisztítani vagy vízbe meríteni.
 - ▶ A hátoldalon lévő elektromos csatlakozót védje a nedvességtől, illetve a mosószer- és öblítőmaradványoktól.

A szivattyúegységet nedves kendővel tisztítsa.

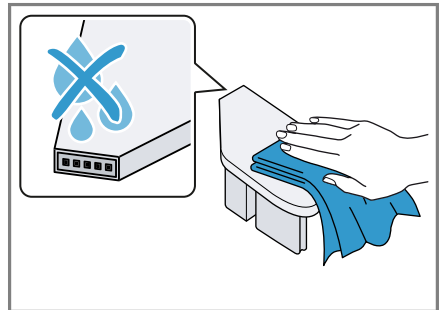

8. A mosószertartó fiókot és a fedelet puha, nedves kendővel vagy zuhanyfejjel tisztítsa.

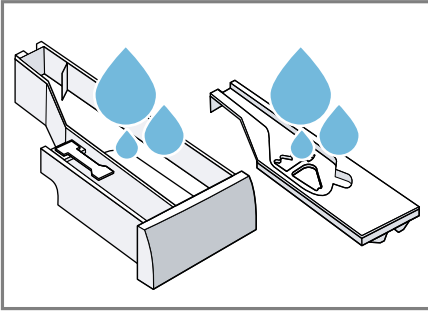

9. Szárítsa meg és helyezze vissza a mosószertartó fiókot, a fedelet és a szivattyúegységet.

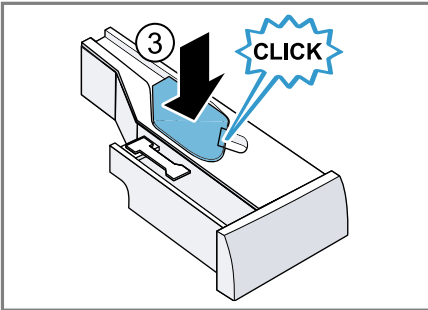
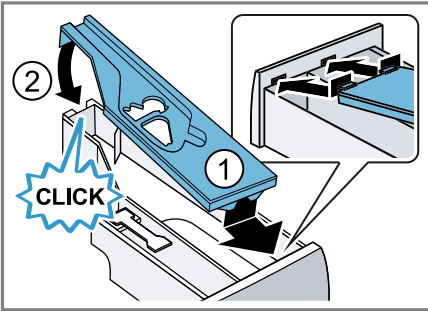

10. A mosószertartó fiók burkolatát tisztítsa meg a készülékben.

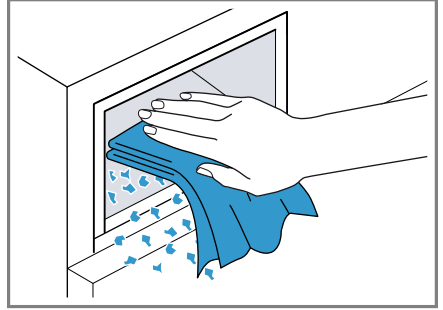

11. Tolja be a mosószertartó fiókot.

18.4 Vízkőmentesítés

FIGYELEM!

Ha nem megfelelő, pl. kávéfőzőkhöz való vízkőmentesítőt használ, az károsíthatja a készüléket.

- ▶ A készülékhez csak olyan vízkőmentesítőt használjon, amelyet a gyártó internetes oldalán vagy ügyfélszolgálatán keresztül beszerezhet.

18.5 A mosóvízszivattyú tisztítása

Zavar, pl. dugulás vagy kattogó zaj esetén tisztítsa meg a mosóvízszivattyút.

A mosóvízszivattyú üritése

Megjegyzés: Vegye figyelembe a Biztonság → *Oldal 4* és az Anyagi károk elkerülése → *Oldal 10* című részeket, hogy biztonságosan használhassa a készülékét.

1. Zárja el a vízcsapot.
2. Kapcsolja ki a készüléket.
3. A készülék csatlakozódugóját húzza ki az elektromos hálózathoz.

4. Nyissa ki a szervizfedelelet.

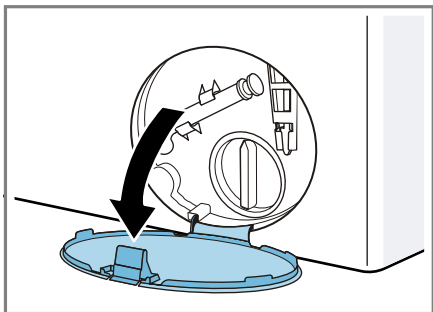

5. Vegye le a szervizfedelelet.

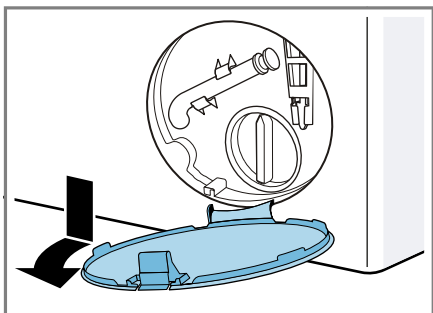

6. Helyezzen egy kellően nagyméretű edényt a nyílás alá.

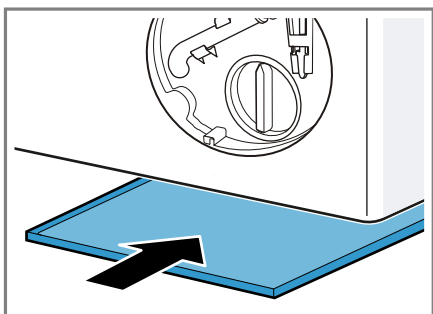

7. Vegye ki a vízleeresztő tömlőt a tartóból.

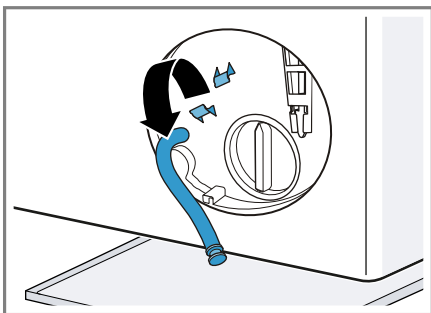

8. **⚠ VIGYÁZAT - Forrázásveszély!** Magas hőmérsékleten végzett mosáskor a mosóvíz felforrósodik.

- Ne nyúljon a forró mosóvízbe.

Vegye le a zárókupakot, hogy a mosóvíz az edénybe folyjon.

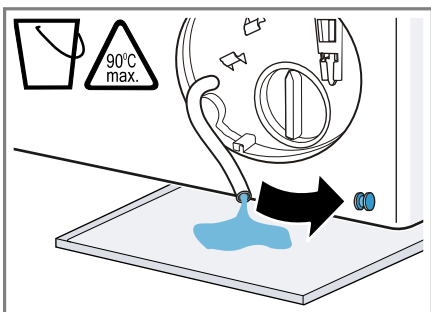

9. Helyezze vissza a zárókupakot.

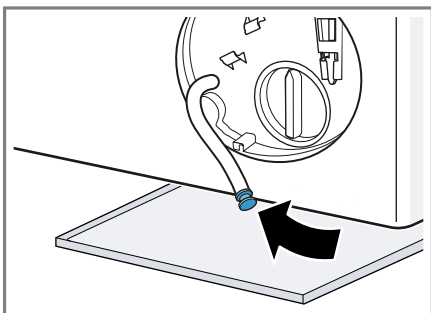

10. A vízleeresztő tömlőt tegye be a tartóba.

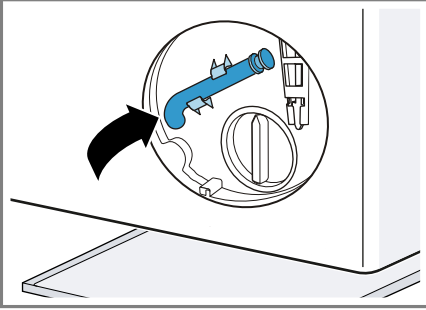

A mosóvízszivattyú tisztítása

Megjegyzés: Vegye figyelembe a Biztonság → Oldal 4 és az Anyagi károk elkerülése → Oldal 10 című részeket, hogy biztonságosan használhassa a készülékét.

Követelmény: A mosóvízszivattyú üres. → Oldal 53

1. Mivel még lehet maradék víz a mosóvízszivattyúban, óvatosan csavarja le a szivattyúfedelelet.
 - Durva szennyeződések következtében a szűrőbetét beszorulhat a szivattyúházba. Lazítsa fel a szennyeződések és vegye ki a szűrőbetétet.

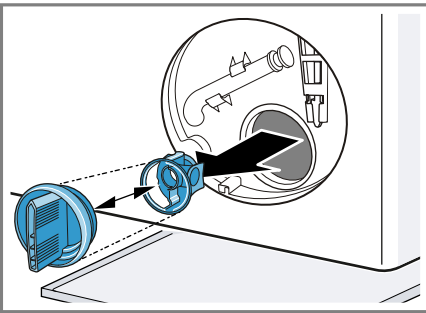

2. Tisztítsa meg a belső teret, a szivattyúfedél menetét és a szivattyúházat.

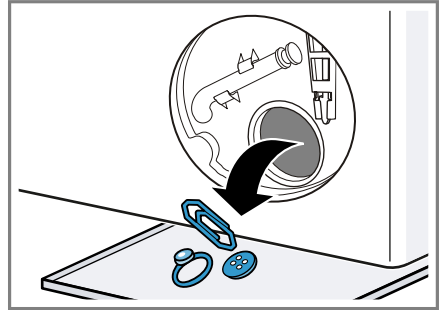

A szivattyúfedél két részből áll, amelyeket a tisztításhoz szét lehet szerelni.

3. Ügyeljen arra, hogy mindkét lapátkerék forgatható legyen.

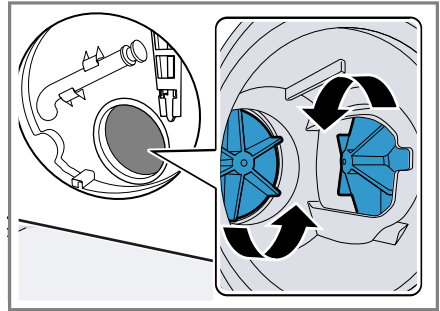

4. Helyezze be a szivattyúfedelelet.
 - Ellenőrizze, hogy a szivattyúfedél alkatrészei megfelelően vannak felszerelve.

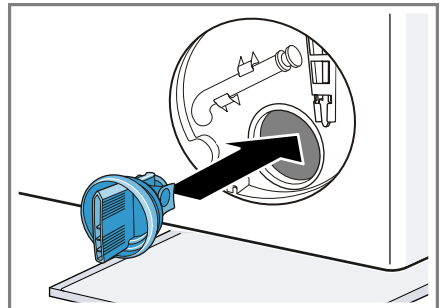

hu Tisztítás és ápolás

5. Helyezze be és csavarja be ütközésig a szivattyúfedelet.

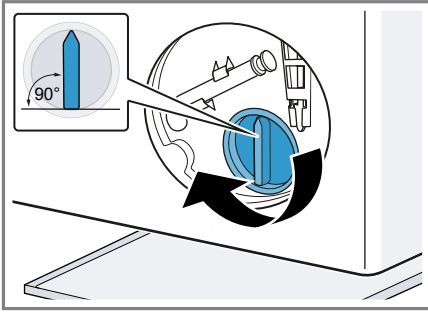

A szivattyúfedél fogantyújának függőlegesen kell állnia.

6. Helyezze be és pattintsa be a szervizfedelet.

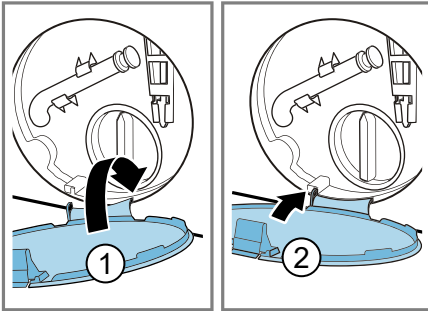

7. Csupkja be a szervizfedelet.

18.6 Tisztítsa meg a tömítőgallér beömlőnyílását

Ellenőrizze rendszeresen a tömítőgallér beömlőnyílását, nem tömődött-e el és tisztítsa meg a beömlőnyílást.

1. Nyissa ki az ajtót.

2. Ellenőrizze, nem tömődött-e el a beömlőnyílás és távolítsa el az el-tömődést okozó anyagokat.

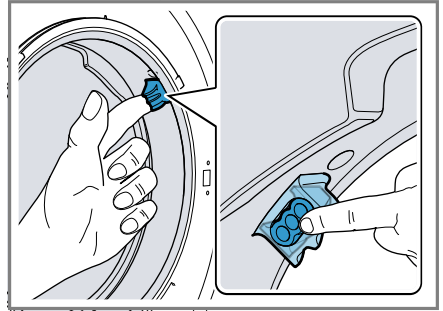

Megjegyzés: Ne használjon hegyes vagy éles tárgyakat.

18.7 Vízelvezető tömlő tisztítása a szifonnál

1. Kapcsolja ki a készüléket.
2. A készülék csatlakozódugóját húzza ki az elektromos hálózathoz.
3. Lazítsa meg a tömlőbilincset, és óvatosan húzza le a vízelvezető tömlőt.

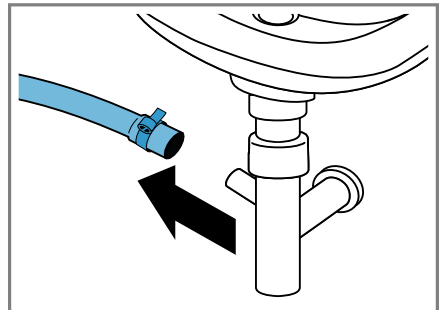

Maradék víz folyhat ki.

4. Tisztítsa meg a vízvezető tömlőt és a szifon csonkját.

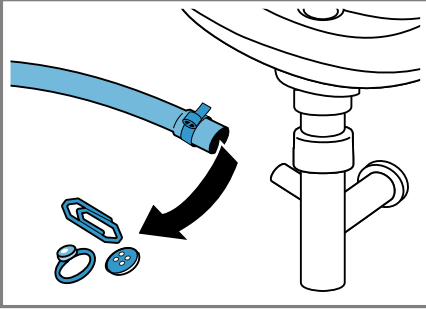

5. Csatlakoztassa a vízvezető tömlőt, és a csatlakozási helyet biztosítsa egy tömlőbilinccsel.

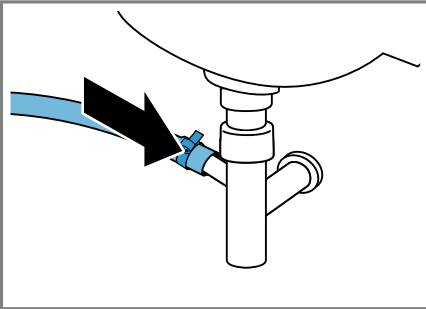

18.8 A vízbevezetésnél lévő szűrő megtisztítása

Vízbevezető tömlő üritése

A szűrő megtisztításához először üritse ki a vízbevezető tömlőt.

1. Zárja el a vízcsapot.
2. Állítsa be a **Pamut** programot.
3. Indítsa el és kb. 70 másodpercig futtassa a programot.
4. Kapcsolja ki a készüléket.
5. A készülék csatlakozódugóját húzza ki az elektromos hálózathoz.

A vízcsapnál lévő szűrő tisztítása

Megjegyzés: Vegye figyelembe a Biztonság → *Oldal 4* és az Anyagi károk elkerülése → *Oldal 10* című részeket, hogy biztonságosan használhassa a készülékét.

Követelmény: A vízbevezető tömlő üres.

1. A vízbevezető tömlőt válassza le a vízcsapról.

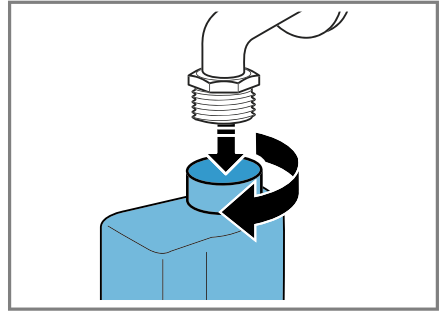

2. Egy kis kefével tisztítsa meg a szűrőt.

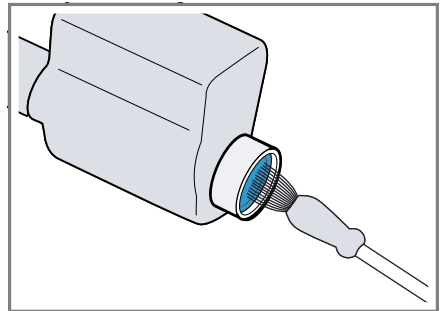

3. Csatlakoztassa a vízbevezető tömlőt és ellenőrizze a tömítettségét.

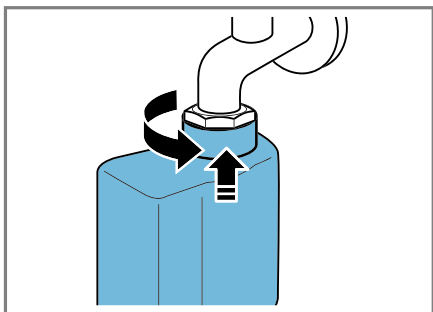

19 Zavarok elhárítása

A készüléken fellépő kisebb zavarokat saját maga is elháríthatja. Tanulmányozza a zavarelhárításról szóló információkat, mielőtt a vevőszolgálathoz fordulna. Ily módon elkerüli a felesleges költségeket.







FIGYELMEZTETÉS Áramütés veszélye!







A szakszerűtlen javítás veszélyes.



- ▶ A készüléket csak szakképzett személyek javíthatják.
- ▶ A készülék javításához csak eredeti pótalkatrészeket szabad használni.
- ▶ Ha a készülék hálózati csatlakozóvezetéke megsérül, akkor azt a veszélyek elkerülése érdekében csak a gyártó, a gyártó vevőszolgálata vagy egy hasonlóan képzett személy cserélheti ki.



Hiba	Ok és hibaelhárítás
A kijelző elsötétül és az Start/Reload  világlog.	Az Energiatakarékos üzemmód aktív. <ul style="list-style-type: none"> ▶ Nyomjon meg egy tetszőleges gombot. ✓ A kijelző újra világít.
"E:30 / -80"	A lefolyócső vagy a vízelvezető tömlő eldugult. <ul style="list-style-type: none"> ▶ Tisztítsa meg a lefolyócsövet és a vízelvezető tömlőt.
	A lefolyócső vagy a vízleeresztő cső meg van törve vagy becsípődött. <ul style="list-style-type: none"> ▶ Ellenőrizze, hogy a lefolyócső és a vízbevezető tömlő nem tört-e meg vagy nem szorult-e be.
	A mosóvízszivattyú eldugult. <ul style="list-style-type: none"> ▶ → "A mosóvízszivattyú tisztítása", Oldal 53
	A vízelvezető tömlőt túl magasan csatlakoztatták. <ul style="list-style-type: none"> ▶ A vízelvezető tömlőt maximum 1 méter magasan szerelje fel.
	A szivattyúfedél nincs megfelelően összeállítva. <ul style="list-style-type: none"> ▶ Állítsa össze megfelelően a szivattyúfedelet.
	Túl sok mosószert adagolt. <ul style="list-style-type: none"> ▶ Azonnali intézkedés: Egy evőkanál öblítőszert keverjen össze 0,5 l vízzel, és öntse az oldatot a kézi adagolásra szolgáló kamrába (outdoor, sportruházat és pehelytollas textíliák esetében ne!). ▶ Ha az intelligens adagolás be van kapcsolva, csökkentse az alap adagolási mennyiséget → Oldal 44. ▶ Ha manuálisan adagolja a mosószert, az azonos mennyiségű ruhával végzett következő mosásnál csökkentse annak mennyiségét.

Hiba	Ok és hibaelhárítás
"E:30 / -80"	<p>A vízleeresztő cső nem engedélyezett módon került meghosszabbításra.</p> <ul style="list-style-type: none"> ▶ Távolítsa el a nem engedélyezett hosszabbítást a vízleeresztő csőről. A készülék csatlakoztatása
"E:36 / -25 / -26"	<p>A mosóvízszivattyú eldugult.</p> <ul style="list-style-type: none"> ▶ → "A mosóvízszivattyú tisztítása", Oldal 53
"E:38 / -25 / -26"	<p>A mosóvízszivattyú eldugult.</p> <ul style="list-style-type: none"> ▶ → "Dobtisztítás", Oldal 51 <p>ha a hiba ismételten kijelzésre kerül,</p> <ul style="list-style-type: none"> ▶ → "A mosóvízszivattyú tisztítása", Oldal 53 <p>A gumigyűrű bemeneti nyílása el van tömődve.</p> <ul style="list-style-type: none"> ▶ → "Tisztítsa meg a tömítőgallér beömlőnyílását", Oldal 56
"E:10 / -00 / -10 / -20"	<p>Az intelligens adagolórendszer szivattyúja elakadt.</p> <ol style="list-style-type: none"> 1. Kapcsolja ki a készüléket. 2. Tisztítsa meg a szivattyúegységet. → "A mosószer tartó fiók tisztítása", Oldal 51 3. Ha a kijelzés újra megjelenik, hívja a vevőszolgálatot. → "Vevőszolgálat", Oldal 72 <p>Megjegyzés: Elindíthatja a mosási programot, ha az intelligens adagolórendszert kikapcsolja és manuálisan adagolja a mosószert. → "Gombok", Oldal 24</p>
	<p>A víznyomás alacsony. Nem lehetséges az elhárítás.</p> <hr/> <p>A vízbevezetésnél lévő szűrő eldugult.</p> <ul style="list-style-type: none"> ▶ Tisztítsa meg a vízbevezetésnél lévő szűrőt → Oldal 57. <hr/> <p>Zárva van a vízcsap.</p> <ul style="list-style-type: none"> ▶ Nyissa ki a vízcsapot. <hr/> <p>A vízbevezető tömlő megtört vagy beszorult.</p> <ul style="list-style-type: none"> ▶ Ellenőrizze, hogy a vízbevezető tömlő nem tört-e meg vagy nem szorult-e be.
"E:35 / -10"	<p>Víz van az alsó tálcában.</p> <ul style="list-style-type: none"> ▶ Zárja el a vízcsapot. ▶ Hívja a vevőszolgálatot. → "Vevőszolgálat", Oldal 72 <hr/> <p>A készülék tömítése nem megfelelő.</p> <ul style="list-style-type: none"> ▶ Zárja el a vízcsapot.

Hiba	Ok és hibaelhárítás
"E:35 / -10"	<ul style="list-style-type: none"> ▶ Hívja a vevőszolgálatot. → "Vevőszolgálat", Oldal 72
	<p>A mosószer tartó fiók nincs ütközésig betolva.</p> <ul style="list-style-type: none"> ▶ Tolja be a mosószer tartó fiókot ütközésig. <p>A szivattyúegység nincs behelyezve.</p> <ol style="list-style-type: none"> 1. Helyezze be a szivattyúegységet a mosószer tartó fiókba. → "A mosószer tartó fiók tisztítása", Oldal 51 2. Tolja be a mosószer tartó fiókot ütközésig.
	<p>Túl sok mosószer adagolt.</p> <ul style="list-style-type: none"> ▶ Azonnali intézkedés: Egy evőkanál öblítőszer keverjen össze 0,5 l vízzel, és öntse az oldatot a kézi adagolásra szolgáló kamrába (outdoor, sportruházat és pehelytollas textíliák esetében ne!). ▶ Ha az intelligens adagolás be van kapcsolva, csökkentse az alap adagolási mennyiséget → Oldal 44. ▶ Ha manuálisan adagolja a mosószer, az azonos mennyiségű ruhával végzett következő mosásnál csökkentse annak mennyiségét.
 világít.	<p>A hőmérséklet túl magas.</p> <ul style="list-style-type: none"> ▶ Várjon, amíg lecsökken a hőmérséklet. ▶ → "Program megszakítása", Oldal 42 <p>A vízszint túl magas.</p> <ul style="list-style-type: none"> ▶ Indítsa el a Szivattyúzás programot. <p>A mosnivalót odacsukta az ajtóval.</p> <ol style="list-style-type: none"> 1. Nyissa ki újra az ajtót. 2. Távolítsa el a becsípődött mosnivalót. 3. Csukja be az ajtót. 4. A program indításához nyomja meg a Start/Reload  gombot.
 villog.	<p>Az ajtó nincs teljesen becsukva.</p> <ol style="list-style-type: none"> 1. Csukja be az ajtót. 2. A program indításához nyomja meg a Start/Reload  gombot.
Minden más hibakód.	<p>Működési zavar</p> <ul style="list-style-type: none"> ▶ Hívja a vevőszolgálatot. → "Vevőszolgálat", Oldal 72
A készülék nem működik.	<p>A hálózati csatlakozóvezeték csatlakozódugója nincs bedugva.</p> <ul style="list-style-type: none"> ▶ Csatlakoztassa a készüléket a villamos hálózatra.

Hiba	Ok és hibaelhárítás
A készülék nem működik.	<p>A biztosító meghibásodott.</p> <ul style="list-style-type: none">▶ Ellenőrizze a biztosítót a biztosítódobozban.
	<p>Az áramellátás kimaradt.</p> <ul style="list-style-type: none">▶ Ellenőrizze, hogy a helyiség világítása vagy a helyiségben lévő más készülékek működnek-e.
A program nem indul el.	<p>Nem nyomta meg a Start/Reload  gombot.</p> <ul style="list-style-type: none">▶ Nyomja meg a következőt: Start/Reload .
	<p>Az ajtó nincs teljesen becsukva.</p> <ol style="list-style-type: none">1. Csukja be az ajtót.2. A program indításához nyomja meg a Start/Reload  gombot.
	<p>A gyerekszár be van kapcsolva.</p> <ul style="list-style-type: none">▶ → "Gyerekszár kikapcsolása", Oldal 43
	<p>- Finished in +  be van kapcsolva.</p> <ul style="list-style-type: none">▶ Ellenőrizze, hogy a - Finished in +  be van-e kapcsolva. → "Gombok", Oldal 25
	<p>A mosnivalót odacsukta az ajtóval.</p> <ol style="list-style-type: none">1. Nyissa ki újra az ajtót.2. Távolítsa el a becsípődött mosnivalót.3. Csukja be az ajtót.4. A program indításához nyomja meg a Start/Reload  gombot.
	<p>A mosószertartó fiók nincs ütközésig betolva.</p> <ul style="list-style-type: none">▶ Tolja be a mosószertartó fiókot ütközésig.
	<p>Az intelligens adagolórendszer szivattyúja elakadt.</p> <ol style="list-style-type: none">1. Kapcsolja ki a készüléket.2. Tisztítsa meg a szivattyúegységet. → "A mosószertartó fiók tisztítása", Oldal 513. Ha a kijelzés újra megjelenik, hívja a vevőszolgáltatót. → "Vevőszolgáltató", Oldal 72
	<p>Megjegyzés: Elindíthatja a mosási programot, ha az intelligens adagolórendszert kikapcsolja és manuálisan adagolja a mosószert. → "Gombok", Oldal 24</p>

Hiba	Ok és hibaelhárítás
Az ajtó nem nyílik ki.	<p>☒ be van kapcsolva.</p> <ul style="list-style-type: none"> ▶ Folytassa a programot a Centrifugálás vagy Szivattyúzás kiválasztásával és a Start/Reload  megnyomásával. → "Program folytatása öblítés stop után", Oldal 42
	<p>A hőmérséklet túl magas.</p> <ul style="list-style-type: none"> ▶ Várjon, amíg lecsökken a hőmérséklet. ▶ → "Program megszakítása", Oldal 42
	<p>A vízszint túl magas.</p> <ul style="list-style-type: none"> ▶ Indítsa el a Szivattyúzás programot.
	<p>Áramkimaradás.</p> <ul style="list-style-type: none"> ▶ Nyissa ki az ajtót a vészkioldóval. → "Vészkioldó", Oldal 70
A gép nem szivattyúzza le a mosóvizet.	<p>A lefolyócső vagy a vízelvezető tömlő eldugult.</p> <ul style="list-style-type: none"> ▶ Tisztítsa meg a lefolyócsövet és a vízelvezető tömlőt.
	<p>A lefolyócső vagy a vízleeresztő cső meg van törve vagy becsípődött.</p> <ul style="list-style-type: none"> ▶ Ellenőrizze, hogy a lefolyócső és a vízbevezető tömlő nem tört-e meg vagy nem szorult-e be.
	<p>A mosóvízszivattyú eldugult.</p> <ul style="list-style-type: none"> ▶ → "A mosóvízszivattyú tisztítása", Oldal 53
	<p>☒ be van kapcsolva.</p> <ul style="list-style-type: none"> ▶ Folytassa a programot a Centrifugálás vagy Szivattyúzás kiválasztásával és a Start/Reload  megnyomásával. → "Program folytatása öblítés stop után", Oldal 42
	<p>A vízelvezető tömlőt túl magasán csatlakoztatták.</p> <ul style="list-style-type: none"> ▶ A vízelvezető tömlőt maximum 1 méter magasán szerelje fel.
	<p>A szivattyúfedél nincs megfelelően összeállítva.</p> <ul style="list-style-type: none"> ▶ Állítsa össze megfelelően a szivattyúfedelet.
	<p>Túl sok mosószert adagolt.</p> <ul style="list-style-type: none"> ▶ Azonnali intézkedés: Egy evőkanál öblítőszert keverjen össze 0,5 l vízzel, és öntse az oldatot a kézi adagolásra szolgáló kamrába (outdoor, sportruházat és pehelytollas textíliák esetében ne!). ▶ Ha az intelligens adagolás be van kapcsolva, csökkentse az alap adagolási mennyiséget → Oldal 44.

Hiba	Ok és hibaelhárítás
A gép nem szivattyúzza le a mosóvizet.	<p>▶ Ha manuálisan adagolja a mosószeret, az azonos mennyiségű ruhával végzett következő mosásnál csökkentse annak mennyiségét.</p> <p>A vízleeresztő cső nem engedélyezett módon került meghosszabbításra.</p> <p>▶ Távolítsa el a nem engedélyezett hosszabbítást a vízleeresztő csőről. A készülék csatlakoztatása</p>
Nem folyik be víz. A gép nem öblíti be a mosószeret.	<p>Nem nyomta meg a Start/Reload  gombot.</p> <p>▶ Nyomja meg a következőt: Start/Reload .</p> <p>A vízbevezetésnél lévő szűrő eldugult.</p> <p>▶ Tisztítsa meg a vízbevezetésnél lévő szűrőt → <i>Oldal 57.</i></p> <p>Zárva van a vízcsap.</p> <p>▶ Nyissa ki a vízcsapot.</p> <p>A vízbevezető tömlő megtört vagy beszorult.</p> <p>▶ Ellenőrizze, hogy a vízbevezető tömlő nem tört-e meg vagy nem szorult-e be.</p>
Többszöri rövid centrifugálás.	<p>A kiegyensúlyozatlanságot ellenőrző rendszer kiegyensúlyozatlanságot egyenlít ki a ruhanemű többszöri elosztásával.</p> <p>▶ Nem hiba - nincs tennivaló.</p> <p>Megjegyzés: Betöltéskor lehetőleg kicsi és nagy ruhadarabokat is helyezzen a dobba. A különböző méretű ruhadarabok elosztása jobb centrifugálást eredményez.</p>
A programidő megváltozik a mosási folyamat alatt.	<p>A program lefolyását elektronikusan optimalizálja a készülék. Ilyenkor megváltozhat a programidő.</p> <p>▶ Nem hiba - nincs tennivaló.</p> <p>A kiegyensúlyozatlanságot ellenőrző rendszer kiegyensúlyozatlanságot egyenlít ki a ruhanemű többszöri elosztásával.</p> <p>▶ Nem hiba - nincs tennivaló.</p> <p>Megjegyzés: Betöltéskor lehetőleg kicsi és nagy ruhadarabokat is helyezzen a dobba. A különböző méretű ruhadarabok elosztása jobb centrifugálást eredményez.</p> <p>A habképződést ellenőrző rendszer nagy habképződés esetén bekapcsol még egy öblítést.</p> <p>▶ Nem hiba - nincs tennivaló.</p>

Hiba	Ok és hibaelhárítás
Nem látható víz a doban.	A víz a látható tartomány alatt van. <ul style="list-style-type: none"> ▶ Nem hiba - nincs tennivaló. ▶ Működés közben ne töltsön be további vizet a készülékbe.
A dob ránt a program indítása után.	Az ok egy belső motorteszt. <ul style="list-style-type: none"> ▶ Nem hiba - nincs tennivaló.
A készülék rezeg és mozog centrifugálás közben.	A készülék nincs megfelelően beállítva. <ul style="list-style-type: none"> ▶ A készülék beállítása A készülék lábai nincsenek rögzítve. <ul style="list-style-type: none"> ▶ Rögzítse a készülék lábait. A készülék beállítása Nem távolította el a szállítási biztosítókat. <ul style="list-style-type: none"> ▶ Szállítási biztosítók eltávolítása
A dob forog, nem folyik be víz.	A töltetfelismerés aktív. <ul style="list-style-type: none"> ▶ Nem hiba, nincs tennivaló. Megjegyzés: A töltetfelismerés akár 2 percig is eltarthat.
Erős habképződés.	Túl sok mosószert adagolt. <ul style="list-style-type: none"> ▶ Azonnali intézkedés: Egy evőkanál öblítőszert keverjen össze 0,5 l vízzel, és öntse az oldatot a kézi adagolásra szolgáló kamrába (outdoor, sportruházat és pehelytollas textíliák esetében ne!). ▶ Ha az intelligens adagolás be van kapcsolva, csökkentse az alap adagolási mennyiséget → <i>Oldal 44.</i> ▶ Ha manuálisan adagolja a mosószert, az azonos mennyiségű ruhával végzett következő mosásnál csökkentse annak mennyiségét.
¹ i-DOS ² i-DOS nem működtethető.	Az intelligens adagolás ennél a programnál nem alkalmazható. <ul style="list-style-type: none"> ▶ Nem hiba - nincs tennivaló. A program ebben a szakaszában nem alkalmazható az intelligens adagolás. Nem lehetséges az elhárítás.
Magas centrifuga-fordulatszám elérése sikertelen.	Túl alacsony centrifuga-fordulatszámot állított be. <ul style="list-style-type: none"> ▶ A következő mosásnál állítson be magasabb centrifuga-fordulatszámot. Az egyensúlyellenőrző rendszer az egyensúlytalanságot a fordulatszám csökkentésével ellensúlyozza. <ul style="list-style-type: none"> ▶ Ossa el újra a ruhaneműt a doban.

Hiba	Ok és hibaelhárítás
Magas centrifuga-fordulatszám elérése sikertelen.	<p>Megjegyzés: Lehetőleg kicsi és nagy ruhadarabokat is helyezzen a dobba. A különböző méretű ruhadarabok elosztása jobb centrifugálást eredményez.</p> <p>▶ Indítsa el az Centrifugálás programot.</p>
A centrifuga-program nem indul el.	<p>A lefolyócső vagy a vízvezető tömlő eldugult.</p> <p>▶ Tisztítsa meg a lefolyócsövet és a vízvezető tömlőt.</p> <p>A lefolyócső vagy a vízleeresztő cső meg van törve vagy becsípődött.</p> <p>▶ Ellenőrizze, hogy a lefolyócső és a vízbevezető tömlő nem tört-e meg vagy nem szorult-e be.</p> <p>A kiegyensúlyozatlanságot ellenőrző rendszer az egyenlőtlen ruhaelosztás miatt leállította a centrifugálást.</p> <p>▶ Ossa el újra a ruhaneműt a dobban.</p> <p>Megjegyzés: Lehetőleg kicsi és nagy ruhadarabokat is helyezzen a dobba. A különböző méretű ruhadarabok elosztása jobb centrifugálást eredményez.</p> <p>▶ Indítsa el az Centrifugálás programot.</p>
Zúgó, sziszegő hang.	<p>Nyomás alatt víz áramlik be a mosószertartó fiókba.</p> <p>▶ Nem hiba - normális üzemzaj.</p>
Hosszú surrogó hang a mosás vagy az öblítés kezdete előtt.	<p>Az intelligens mosószeraadagolás adagolja a mosószert vagy ápolószert.</p> <p>▶ Nem hiba - normális üzemzaj.</p>
Rövid surrogó hang a készülék bekapcsolása után.	<p>Az intelligens mosószeraadagolás működési tesztet hajt végre.</p> <p>▶ Nem hiba - normális üzemzaj.</p>
Hangos zajok centrifugálás közben.	<p>A készülék nincs megfelelően beállítva.</p> <p>▶ A készülék beállítása</p> <p>A készülék lábai nincsenek rögzítve.</p> <p>▶ Rögzítse a készülék lábait. A készülék beállítása</p> <p>Nem távolította el a szállítási biztosítókat.</p> <p>▶ Szállítási biztosítók eltávolítása</p>
Zörgés, csörömpölés a mosóvízszivattyúban.	<p>Idegen test került a mosóvízszivattyúba.</p> <p>▶ → "A mosóvízszivattyú tisztítása", Oldal 53</p>
Szörcsögő, ritmikus szívó hang.	<p>A mosóvízszivattyú aktív, szivattyúzza a mosóvizet.</p> <p>▶ Nem hiba - normális üzemzaj.</p>

Hiba	Ok és hibaelhárítás
Gyűrődések.	<p>A centrifuga-fordulatszám túl magas.</p> <ul style="list-style-type: none"> ▶ A következő mosásnál állítson be alacsonyabb centrifuga-fordulatszámot. <hr/> <p>A betöltött mennyiség túl nagy.</p> <ul style="list-style-type: none"> ▶ A következő mosásnál csökkentse a betöltött mennyiséget. <hr/> <p>Nem a textiltípusnak megfelelő programot választott.</p> <ul style="list-style-type: none"> ▶ Válasszon a textiltípusnak megfelelő programot. → "Programok", Oldal 27
<p>A centrifugálás eredménye nem kielégítő. A ruhanemű túl nyirkos / túl nedves.</p>	<p>Túl alacsony centrifuga-fordulatszámot állított be.</p> <ul style="list-style-type: none"> ▶ A következő mosásnál állítson be magasabb centrifuga-fordulatszámot. ▶ Indítsa el az Centrifugálás programot. <hr/> <p>A lefolyócső vagy a vízelvezető tömlő eldugult.</p> <ul style="list-style-type: none"> ▶ Tisztítsa meg a lefolyócsövet és a vízelvezető tömlőt. <hr/> <p>A lefolyócső vagy a vízleeresztő cső meg van törve vagy becsípődött.</p> <ul style="list-style-type: none"> ▶ Ellenőrizze, hogy a lefolyócső és a vízbevezető tömlő nem tört-e meg vagy nem szorult-e be. <hr/> <p>A kiegyensúlyozatlanságot ellenőrző rendszer az egyenlőtlen ruhaelosztás miatt leállította a centrifugálást.</p> <ul style="list-style-type: none"> ▶ Ossa el újra a ruhaneműt a dobban. <p>Megjegyzés: Lehetőleg kicsi és nagy ruhadarabokat is helyezzen a dobba. A különböző méretű ruhadarabok elosztása jobb centrifugálást eredményez.</p> <ul style="list-style-type: none"> ▶ Indítsa el az Centrifugálás programot. <hr/> <p>Az egyensúlyellenőrző rendszer az egyensúlytalanságot a fordulatszám csökkentésével ellensúlyozza.</p> <ul style="list-style-type: none"> ▶ Ossa el újra a ruhaneműt a dobban. <p>Megjegyzés: Lehetőleg kicsi és nagy ruhadarabokat is helyezzen a dobba. A különböző méretű ruhadarabok elosztása jobb centrifugálást eredményez.</p> <ul style="list-style-type: none"> ▶ Indítsa el az Centrifugálás programot.
Mosószermaradványok a nedves ruhaneműn.	<p>A mosószerek vízben nem oldódó anyagokat tartalmazhatnak, amelyek lerakódnak a ruhaneműn.</p> <ul style="list-style-type: none"> ▶ Indítsa el az Öblítés programot.
	<p>Nem megfelelő mosószert töltöttek az intelligens mosószeraadaló tartályába.</p>

Hiba	Ok és hibaelhárítás
Mosószermaradványok a nedves ruhaneműn.	<ol style="list-style-type: none">1. Ellenőrizze, hogy a használt mosószer megfelelő-e. → <i>"Mosó- és ápolószer", Oldal 38</i>2. Ürítse ki az adagolótartályt. → <i>"A mosószer tartó fiók tisztítása", Oldal 51</i>3. Tisztítsa meg az adagolótartályt.4. Töltse fel újra az adagolótartályt. → <i>"Adagolótartály feltöltése", Oldal 43</i>
	Az alap adagolási mennyiség nincs megfelelően beállítva. ▶ Ha az intelligens adagolás be van kapcsolva, csökkentse az alap adagolási mennyiséget → <i>Oldal 44.</i>
Mosószermaradványok a száraz ruhaneműn.	A mosószeres vízben nem oldódó anyagokat tartalmazhatnak, amelyek lerakódnak a ruhaneműn. ▶ A mosás és szárítás után kefélje ki a ruhaneműt.
	Nem megfelelő mosószerrel töltötték az intelligens mosószeradagolás adagolótartályába. <ol style="list-style-type: none">1. Ellenőrizze, hogy a használt mosószer megfelelő-e. → <i>"Mosó- és ápolószer", Oldal 38</i>2. Ürítse ki az adagolótartályt. → <i>"A mosószer tartó fiók tisztítása", Oldal 51</i>3. Tisztítsa meg az adagolótartályt.4. Töltse fel újra az adagolótartályt. → <i>"Adagolótartály feltöltése", Oldal 43</i>
	Az alap adagolási mennyiség nincs megfelelően beállítva. ▶ Ha az intelligens adagolás be van kapcsolva, csökkentse az alap adagolási mennyiséget → <i>Oldal 44.</i>
Nem megfelelő tisztítóhatás.	Az alap adagolási mennyiség nincs megfelelően beállítva. ▶ Ha az intelligens adagolás be van kapcsolva, állítsa be megfelelően az alap adagolási mennyiséget → <i>Oldal 44.</i>
	A mosószer vagy öblítő besűrűsödött az intelligens mosószeradagolás adagolótartályában. <ol style="list-style-type: none">1. Ellenőrizze, hogy a használt mosószer megfelelő-e. → <i>"Mosó- és ápolószer", Oldal 38</i>2. Ürítse ki az adagolótartályt. → <i>"A mosószer tartó fiók tisztítása", Oldal 51</i>3. Tisztítsa meg az adagolótartályt.4. Töltse fel újra az adagolótartályt. → <i>"Adagolótartály feltöltése", Oldal 43</i>

Hiba	Ok és hibaelhárítás
Nem megfelelő tisztítóhatás.	<p>Nem megfelelő mosószerrel töltöttek az intelligens mosószerezadagolás adagolótartályába.</p> <ol style="list-style-type: none"> 1. Ellenőrizze, hogy a használt mosószer megfelelő-e. → <i>"Mosó- és ápolószer", Oldal 38</i> 2. Ürítse ki az adagolótartályt. → <i>"A mosószertartó fiók tisztítása", Oldal 51</i> 3. Tisztítsa meg az adagolótartályt. 4. Töltse fel újra az adagolótartályt. → <i>"Adagolótartály feltöltése", Oldal 43</i>
A Home Connect nem működik megfelelően.	<p>Különböző okok lehetségesek.</p> <ul style="list-style-type: none"> ▶ Keresse fel a www.home-connect.com webhelyet.
Nincs kapcsolat az otthoni hálózattal.	<p>A Wi-Fi ki van kapcsolva.</p> <ul style="list-style-type: none"> ▶ → <i>"A Wi-Fi bekapcsolása a készüléken", Oldal 48</i> <p>A Wi-Fi be van kapcsolva, de nem sikerült csatlakozni az otthoni hálózathoz.</p> <ol style="list-style-type: none"> 1. Bizonyosodjon meg arról, hogy az otthoni hálózat elérhető. 2. Csatlakoztassa újra a készüléket az otthoni hálózathoz. → <i>"Készülék csatlakoztatása az otthoni WLAN hálózathoz (Wi-Fi) WPS funkcióval", Oldal 45</i> → <i>"Készülék csatlakoztatása az otthoni WLAN hálózatra (Wi-Fi) WPS funkció nélkül", Oldal 45</i>
A vízbevezető tömlőnél kifolyik a víz.	<p>A vízbevezető tömlő nincs megfelelően csatlakoztatva/rögzítve.</p> <ol style="list-style-type: none"> 1. Csatlakoztassa megfelelően a vízbevezető tömlőt. A vízbevezető tömlő csatlakoztatása 2. Húzza meg a csavarozást.
A vízbevezető tömlőnél kifolyik a víz.	<p>A vízbevezető tömlő sérült.</p> <ul style="list-style-type: none"> ▶ Cserélje ki a sérült vízbevezető tömlőt. <p>A vízbevezető tömlő nincs megfelelően csatlakoztatva.</p> <ul style="list-style-type: none"> ▶ Csatlakoztassa megfelelően a vízbevezető tömlőt. A vízbevezetés csatlakoztatási módjai
A készülékben szagok képződnek.	<p>A nedvesség és a mosószermaradványok kedveznek a baktériumok elszaporodásának.</p> <ul style="list-style-type: none"> ▶ → <i>"Dobtisztítás", Oldal 51</i> ▶ Ha nem használja a készüléket, hagyja nyitva az ajtót és a mosószertartó fiókot, hogy a maradék víz kiszáradhasson.

19.1 Vészkioldó

Ajtóreteszelés oldása

Követelmény: A mosóvízszivattyú üres. → Oldal 53

1. **FIGYELEM!** A kifolyó víz anyagi károkat okozhat.
- ▶ Ne nyissa ki az ajtót, amíg vizet lát az üvegen.

A vészkioldót egy szerszámmal húzza lefelé, és engedje el.

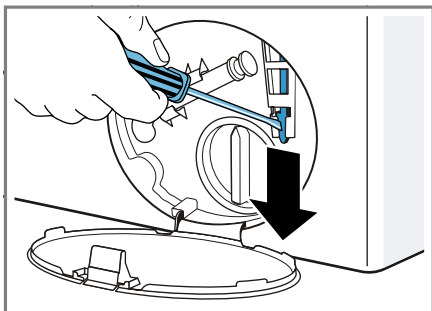

- ✓ Az ajtózár kioldott.
2. Helyezze be és pattintsa be a szervizfedelelet.
3. Csukja be a szervizfedelelet.

20 Szállítás, tárolás és ártalmatlanítás

Itt megtudhatja, hogyan készítse elő készülékét a szállításra és a tárolásra. Ezenkívül megtudhatja, hogyan ártalmatlanítsa régi készülékét.

20.1 Készülék leszerelése

1. Zárja el a vízcsapot.
2. A
→ "Vízbevezető tömlő ürítése", Oldal 57.
3. Kapcsolja ki a készüléket.
4. Húzza ki a készülék hálózati csatlakozódugóját.

5. Engedje le a maradék mosóvizet.
→ "A mosóvízszivattyú tisztítása", Oldal 53
6. Szerelje le a tömlőket.
7. Ürítse ki az adagolótartályokat.

20.2 Szállítási biztosítók behelyezése

A károk elkerülése érdekében gondoskodjon a készülék biztonságos szállításáról a szállítási biztosítókkal.

1. Vegye le a négy védőkupakot.
 - Szükség esetén használjon csavarhúzót a védőkupakok eltávolításához.

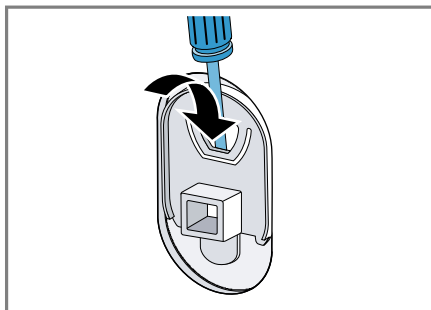

Őrizze meg a védőkupakokat.

2. Helyezze be a négy hüvelyt.

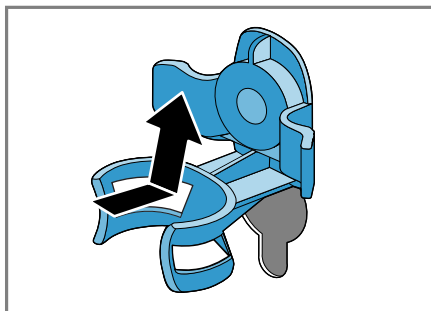

3. Helyezze be mind a négy szállítási biztosító csavarját, és kissé húzza meg.

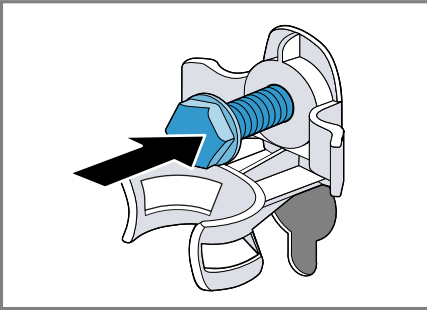

4. A hálózati csatlakozóvezetékét helyezze be a tartóba ①, és a szállítási biztosító négy csavarját húzza meg 13-as csavarkulccsal ②.

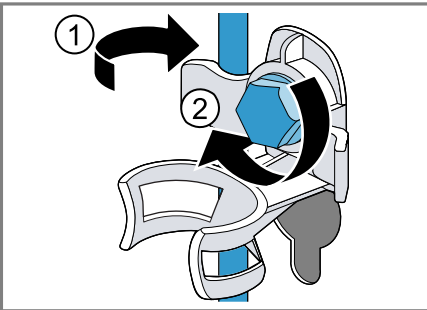

5. Helyezze be a tömlőt a tartóba.

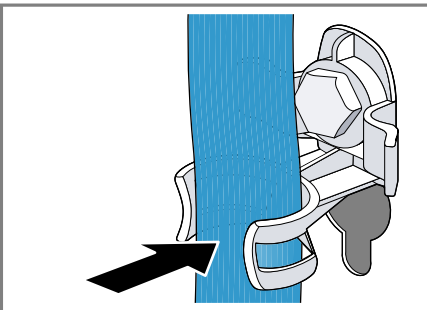

20.3 A készülék ismételt üzembe helyezése

- ▶ A szállítási biztosítókat távolítsa el.

20.4 A régi készülék ártalmatlanítása

A környezetkímélő ártalmatlanításnak köszönhetően az értékes nyersanyagok újra felhasználhatók.

⚠ FIGYELMEZTETÉS Egészségkárosodás veszélye!

A gyermekek bezárhatják magukat a készülékbe és életveszélybe kerülhetnek.

- ▶ A készüléket ne állítsa ajtó mögé, mert az blokkolja vagy megakadályozza a készülék ajtajának kinyitását.
- ▶ A kiszolgált készülék hálózati csatlakozóvezetékeinek hálózati dugóját húzza ki, majd vágja át a hálózati csatlakozóvezetékét, és oly mértékben tegye tönkre a készülék ajtajának zárját, hogy az ajtót többé ne lehessen becsukni.

1. Húzza ki a hálózati csatlakozóvezeték dugóját.
2. Vágja el a hálózati csatlakozóvezetékét.
3. Környezetkímélő módon ártalmatlanítsa a készüléket.

Az aktuális ártalmatlanítási lehetőségekről a szakkereskedőnél, ill. a települési közigazgatásnál vagy önkormányzatnál tájékozódhat.



Ez a készülék az elhasznált villamossági és elektronikai készülékek

ről szóló 2012/19/EU irányelvnek megfelelő jelölést kapott.

Ez az irányelv a már nem használt készülékek visszavételének és hasznosításának EU-szerte érvényes kereteit határozza meg.

21 Vevőszolgálat

Ha a használatban kapcsolatban bármilyen kérdése van, ha nem tudja önállóan elhárítani a zavart a készüléken, vagy ha a készüléket meg kell javítani, forduljon vevőszolgálatunkhoz.

A megfelelő környezetbarát tervezésről szóló rendelet szerint a működés szempontjából releváns eredeti pótalkatrészeket készülékének az Európai Gazdasági Térségben való forgalomba hozatalától számítva legalább 10 évig beszerezheti vevőszolgálatunknál.

Megjegyzés: A vevőszolgálat tevékenysége a gyártói garanciális feltételek keretében ingyenes.

Az Ön országában érvényes garanciaidőről és garanciális feltételekről vevőszolgálatunktól, kereskedőjétől vagy weboldalunkról szerezhet részletes információkat.

Ha a vevőszolgálatához fordul, tartsa kéznél készüléke termékszámát (E-Nr.) és gyártási számát (FD).

A vevőszolgálat elérhetőségét megtalálja a vevőszolgálatok mellékelt jegyzékében vagy a weboldalunkon.

21.1 Termékszám (E-Nr.) és gyártási szám (FD)

A termékszámot (E-Nr.) és a gyártási számot (FD) a készülék típustábláján találja.

A típustábla modelltől függően a következő helyen található:

- az ajtó belső oldalán.
- a szervizfedél belső oldalán.
- a készülék hátoldalán.

Készüléke adatait és a vevőszolgálat telefonszámát gyorsan megtalálja, ha feljegyzi magának az adatokat.

21.2 AQUA-STOP garancia

Az eladóval szemben vállalt, az adásvételi szerződésből fakadó garanciális igények kiegészítéseképpen és gyártói garanciánk kiegészítéseként az alábbi feltételekkel teljesítjük a kártérítést.

- Ha Aqua-Stop rendszerünk hibája miatt vízkár keletkezett, akkor megtérítjük a magánfelhasználók kárát. A vízellátás biztonságának garantálása érdekében a készüléket be kell kötni a villamos hálózatba.
- A felelősségi garancia a készülék teljes élettartama alatt fennáll.
- A garanciaigény feltétele, hogy az Aqua-Stop funkcióval rendelkező készüléket útmutatóknak megfelelően szakszerűen állítsák fel és csatlakoztassák; ez vonatkozik a szakszerűen felszerelt Aqua-Stop meghosszabbításra (eredeti tartozék) is. Garanciánk nem terjed ki a vízcsapon lévő Aqua-Stop csatlakozó előtti hibás vezetésekre vagy szerelvényekre.
- Az Aqua-Stop funkcióval rendelkező készülékeket alapvetően nem kell üzem közben felügyelnie, ill. utána a vízcsapot elzárásával biztosítani. A vízcsapot csak akkor kell

elzárni, ha hosszabb időn át, pl. többhetes szabadság alatt, nem tartózkodik a lakásában.

22 Fogyasztási értékek

A következő információk megadása az EU környezettudatos tervezést szabályozó rendelete alapján történik. Más programok, mint az **Eco 40-60** által megadott értékek csak referenciaértékek, meghatározásuk az érvényes EN60456 szabvány szerint történik. Az automatikus adagolófunkciót e célból kikapcsoltuk. Megjegyzés az összehasonlító vizsgálathoz: kapcsolja ki az automatikus adagoló funkciót, kivéve, ha ezt a funkciót kívánja tesztelni.

Program	Betölthető ruhamennyiség (kg)	Programidő (h:min) ¹	Energiafogyasztás (kWh/ciklus) ¹	Vízfogyasztás (l/ciklus) ¹	Maximális hőmérséklet (°C) 5 min ¹	Centrifugafordulatszám (ford./perc) ¹	Maradéknedvesség (%) ¹
Eco 40-60 ²	10,0	3:55	1,200	70,0	40	1600	44,00
Eco 40-60 ²	5,0	2:55	0,650	48,0	33	1600	44,00
Eco 40-60 ²	2,5	2:45	0,330	36,0	25	1600	44,00
Pamut 20 °C	10,0	3:15	0,500	95,0	24	1600	46,00
Pamut 40 °C	10,0	3:36	1,400	95,0	42	1600	46,00
Pamut 60 °C	10,0	3:32	2,150	95,0	60	1600	46,00
Pamut 40 °C + Pre-wash ↓	10,0	4:14	1,450	105,0	42	1600	46,00
Kímélő mosás 40 °C	4,0	2:29	0,780	58,0	43	1200	30,00
Gyors/Mix 40 °C	4,0	1:00	0,650	44,0	41	1600	52,00
🌀 Gyapjú/Kézi mosás 30 °C	2,0	0:41	0,200	40,0	25	800	25,00

¹ A tényleges értékek eltérhetnek a megadott értékektől a következők függvényében: víznyomás, vízkeménység, belépő víz hőmérséklete, környezeti hőmérséklet, ruha fajtája, mennyisége és szennyezettsége, használt tisztítószer, áramellátás ingadozása, valamint a választott kiegészítő funkciók.

² Vizsgálati program hideg vízzel (15 °C-on) az EU környezettudatos tervezésre vonatkozó rendelete és az EU termékcímkézésre vonatkozó rendelete szerint.

23 Műszaki adatok

Készülék magassága	85,0 cm
Készülék szélessége	60,0 cm
Készülék mélysége	64,0 cm
Súly	73 kg ¹
Maximális betöltési mennyiség	10,0 kg
Hálózati feszültség	220 - 240 V, 50 Hz
⇒ Minimális szerelési biztosíték	10 A
Névleges teljesítmény	2300 W
Teljesítményfelvétellel	<ul style="list-style-type: none"> ■ Kikapcsolt üzemmód: 0,10 W ■ Bekapcsolva hagyott üzemmód: 0,50 W ■ Az az időtartam, amíg a hálózatvezérelt készenléti üzemmód beáll (Wi-Fi): 5 perc ■ Hálózatvezérelt készenléti üzemmód (Wi-Fi): 1,50 W
Víznyomás	<ul style="list-style-type: none"> ■ Legalább: 100 kPa (1 bar) ■ Legfeljebb: 1000 kPa (10 bar)

¹ A készülék kivitelétől függően

Vízbevezető tömlő hossza 150 cm

Vízvezető tömlő hossza 150 cm

Hálózati csatlakozóvezeték hossza 160 cm

¹ A készülék kivitelétől függően

Ez a termék F energiahatékonysági osztályú fényforrásokat tartalmaz. A fényforrások cserealkatrészként állnak rendelkezésre, és csak megfelelően képzett szakember cserélheti ki őket.

A modellre vonatkozó további információk az interneten a <https://eprel.ec.europa.eu/>¹ címen található. Ez az internetcím az Európai Unió hivatalos termékadatbankjára, az EPREL-re mutat, amelynek címét a nyomtatás pillanatában még nem tették közzé. A modell kereséséhez kövesse a megjelenő utasításokat. A modell azonosítója az adattáblán található termékszám (E-Nr.) perjel előtti része. Másik megoldásként a modellazonosítót megtalálja az EU-energiacímke első sorában is.

24 Megfelelőségi nyilatkozat

A(z) Robert Bosch Hausgeräte GmbH ezennel kijelenti, hogy a Home Connect funkcióval ellátott készülék a(z) 2014/53/EU irányelvben fog-

¹ Csak az Európai Gazdasági Térség országai számára érvényes

hu Megfelelőségi nyilatkozat

lalt alapvető követelményeknek és a további vonatkozó rendelkezéseknek megfelel.

A részletes RED megfelelőségi nyilatkozatot megtalálja az interneten a www.bosch-home.com webhelyen, készüléke termékoldalán a kiegészítő dokumentumok között.



2,4 GHz sáv: 100 mW max.
5 GHz sáv: 100 mW max.



BE	BG	CZ	DK	HU	EE	IE	EL
ES	FR	HR	IT	CY	LV	LT	LU
HU	MT	NL	AT	PL	PT	RO	SI
SK	FI	SE	UK	NO	CH	TR	

5 GHz-es WLAN (Wi-Fi): Csak beltéri használatra.



Thank you for buying a Bosch Home Appliance!

Register your new device on MyBosch now and profit directly from:

- **Expert tips & tricks for your appliance**
- **Warranty extension options**
- **Discounts for accessories & spare-parts**
- **Digital manual and all appliance data at hand**
- **Easy access to Bosch Home Appliances Service**

Free and easy registration – also on mobile phones:

www.bosch-home.com/welcome



Looking for help? You'll find it here.

Expert advice for your Bosch home appliances, help with problems or a repair from Bosch experts.

Find out everything about the many ways Bosch can support you:

www.bosch-home.com/service

Contact data of all countries are listed in the attached service directory.

Robert Bosch Hausgeräte GmbH

Carl-Wery-Straße 34

81739 München

GERMANY

www.bosch-home.com



9001557151 (010330)

hu