



**BOSCH**



**Register** your  
new device on  
MyBosch now and  
get free benefits:  
**[bosch-home.com/  
welcome](https://bosch-home.com/welcome)**

# Pyykinpesukone

**WAU28TE9SN**

**[fi]** Käyttöohje ja asennusohjeet

# Sisällysluettelo

<b>Turvallisuus</b> .....	<b>4</b>	<b>Pyykki</b> .....	<b>30</b>
Yleisiä ohjeita .....	4	Pyykin esivalmistelu .....	30
Määräyksenmukainen käyttö.....	4	Pyykin lajittelu.....	31
Käyttäjien rajoitukset .....	4	Likaisuusasteet.....	31
Turvallinen asennus.....	5	Hoito-ohjeiden symbolit.....	31
Turvallinen käyttö.....	7	<b>Pesuaine ja hoitoaine</b> .....	<b>32</b>
Turvallinen puhdistus ja huolto.....	9	Pesuainesuositus .....	32
<b>Esinevahinkojen välttäminen</b> .....	<b>10</b>	Pesuaineen annostelu .....	33
<b>Ympäristönsuojelu ja säästö</b> .....	<b>11</b>	<b>Käytön perusteet</b> .....	<b>33</b>
Pakkausmateriaalin hävittäminen...	11	Laitteen kytkeminen päälle.....	33
Energian ja resurssien säästö.....	11	Ohjelman asettaminen .....	34
Energiansäästötila .....	11	Ohjelma-asetusten muuttaminen....	34
<b>Asennus ja liittäminen</b> .....	<b>12</b>	Pyykin asettaminen koneeseen....	34
Laitteen purkaminen		Nestepäisen pyykinpesuaineen	
pakkauksesta .....	12	annostelijan asettaminen	
Toimituksen sisältö.....	13	paikalleen .....	34
Sijoituspaikalle asetettavat		Nestemäisen pesuaineen	
vaatimukset .....	13	annostelijan käyttö.....	35
Kuljetustukien poistaminen .....	14	Pesuaineen ja hoitoaineen	
Laitteen liittäminen.....	15	jakaminen .....	35
Laitteen suoristaminen .....	17	Pesuohjelman käynnistäminen.....	36
Laitteen liittäminen		Ajastusajan muuttaminen ennen	
sähköverkkoon .....	17	ohjelman käynnistymistä .....	36
<b>Tutustuminen</b> .....	<b>18</b>	Pyykin lisääminen.....	36
Laite .....	18	Ohjelman keskeyttäminen .....	36
Pesuainekotelo .....	19	Ohjelman jatkaminen, kun	
Valitsimet .....	19	pyykki on jäänyt veteen.....	36
<b>Näyttö</b> .....	<b>20</b>	Pyykin poistaminen koneesta.....	36
<b>Valitsimet</b> .....	<b>22</b>	Laitteen kytkeminen pois päältä.....	37
<b>Ohjelmat</b> .....	<b>23</b>	<b>Lapsilukko</b> .....	<b>37</b>
<b>Varusteet</b> .....	<b>29</b>	Lapsilukon aktivointi .....	37
<b>Ennen ensimmäistä käyttöä</b> .....	<b>29</b>	Lapsilukon deaktivointi .....	37
Tyhjän pesukerran		<b>Perusasetukset</b> .....	<b>38</b>
käynnistäminen.....	29	Yhteenveto perusasetuksista .....	38
		Perusasetusten muuttaminen.....	39
		<b>Puhdistus ja hoito</b> .....	<b>39</b>
		Laitteen hoitoa koskevia ohjeita.....	39
		Rummun puhdistus .....	39
		Pesuainekotelon puhdistus .....	39

Kalkinpoisto.....	40
Poistopumpun puhdistus.....	41
Hajulukossa olevan poistovesiletkun puhdistus.....	43
Puhdista tulovesisihdit.....	43

## **Toimintahäiriöiden**

<b>korjaaminen.....</b>	<b>46</b>
Toimintahäiriöt.....	46
Lukon avaaminen häätälanteessa .....	53

## **Kuljetus, säilytys ja**

<b>hävittäminen.....</b>	<b>53</b>
Laitteen irrottaminen.....	53
Kuljetustukien asentaminen .....	53
Laitteen ottaminen uudelleen käyttöön.....	54
Käytöstä poistetun laitteen hävittäminen .....	54

## **Huoltopalvelu .....** **55** |

Mallinumero (E-nro) ja valmistusnumero (FD).....	55
---	----

## **Kulutustiedot.....** **56** |

## **Tekniset tiedot.....** **56** |



## Turvallisuus

---

Noudata seuraavia turvallisuusohjeita.

Yleisiä ohjeita



- Lue tämä ohje huolellisesti.
- Säilytä ohjeet ja tuotetiedot myöhempää käyttötarvetta tai mahdollista uutta omistajaa varten.
- Jos laitteessa on kuljetusvaurioita, älä kytke laitetta käyttöön.

### Määräyksenmukainen käyttö

Käytä laitetta vain:

- konepesun kestävien tekstiilien ja käsin pestäviksi tarkoitetun villan pesemiseen hoito-ohjeiden mukaisesti.
- vesijohtovedellä ja yleisesti myynnissä olevilla, pesukoneisiin soveltuvilla pesu- ja hoitoaineilla.
- yksityisissä kotitalouksissa ja kodinomaisen ympäristön suljetuissa tiloissa.
- enintään 4000 m korkeudella merenpinnasta.

### Käyttäjien rajoitukset

Kahdeksanvuotiaat ja sitä vanhemmat lapset ja sellaiset henkilöt, joilla on alentunut fyysinen, aistillinen tai henkinen toimintakyky tai joilta puuttuu kokemusta ja/tai tietoa laitteen käytöstä, saavat käyttää laitetta vain valvonnan alaisena tai kun heille on neuvottu, miten laitetta käytetään turvallisesti ja he ovat ymmärtäneet laitteesta aiheutuvat vaarat.

Lapset eivät saa leikkiä laitteella.

Lapset eivät saa puhdistaa laitetta tai tehdä sille mitään käyttäjälle kuuluvia huoltotöitä ilman valvontaa.

Pidä alle 3-vuotiaat lapset ja kotieläimet poissa laitteen lähetyviltä.

## Turvallinen asennus

Noudata turvallisuusohjeita, kun asennat laitteen.

### **VAROITUS – Sähköiskun vaara!**

- Epäasianmukaiset asennukset ovat vaarallisia.
  - ▶ Liitä laite ainoastaan tyyppikilvessä olevien tietojen mukaiseen sähköverkkoon.
  - ▶ Liitä laite vain määräysten mukaisesti asennetun, maadoitetun pistorasian kautta vaihtovirtaverkkoon.
  - ▶ Talon suojamaadoitusjärjestelmän täytyy olla asennettu määräysten mukaisesti. Asennuksen johdon poikkileikkauksen pitää olla riittävän suuri.
  - ▶ Käytä vikavirtasuojakytkintä käytettäessä vain tyyppiä, jossa on merkintä .
  - ▶ Älä syötä laitteeseen virtaa ulkoisella kytkentälaitteella, esimerkiksi kellokytkimellä tai kauko-ohjaimella.
  - ▶ Kun laite on asennettu, verkkojohdon pistokkeeseen pitää päästä vapaasti käsiksi, tai jos sitä ei ole mahdollista pitää ulottuvilla, kiinteään sähköliitântään on asennettava asennusmääräysten mukainen kaikki navat erottava katkaisin.
  - ▶ Laitetta asentaessasi varmista, että verkkojohto ei jää puristuksiin eikä vahingoitu.
- Verkkojohdon viallinen eristys on vaarallinen.
  - ▶ Varmista, että verkkojohto ei koske laitteen kuumiin osiin tai lämmönlähteisiin.
  - ▶ Varmista, että verkkojohto ei koske teräviin reunoihin.
  - ▶ Verkkojohtoa ei saa taittaa, jättää puristuksiin eikä muuttaa.

### **VAROITUS – Tulipalovaara!**

Jatkojohdon käyttö hyväksymättömän adapterin kanssa on vaarallista.

- ▶ Älä käytä jatkojohtoja tai haaroitusrasioita.
- ▶ Jos verkkojohto on liian lyhyt, ota yhteys huoltopalveluun.
- ▶ Käytä vain valmistajan hyväksymiä adapttereita.

### **⚠ VAROITUS – Loukkaantumisvaara!**

- Laitteen suuri paino voi aiheuttaa tapaturmia laitetta nostettaessa.
  - ▶ Älä nosta laitetta yksin.
- Jos tämä laite asennetaan epäasianmukaisesti pesutorniin, laite voi päästä putoamaan.
  - ▶ Liitä kuivausrumpu vain kuivausrummun valmistajan liitossarjalla pyykinpesukoneen päälle. . Muunlaisen asennusmenetelmän käyttäminen on kielletty.
  - ▶ Älä asenna laitetta pesutorniin, jos kuivausrummun valmistajalla ei ole tarjolla tarkoitukseen sopivaa liitântäsarjaa.
  - ▶ Älä asenna eri valmistajien syvyydeltään ja leveydeltään erilaisia laitteita pesutorniksi.
  - ▶ Älä asenna pesutornia jalustalle; laitteet voivat päästä kaatumaan.

### **⚠ VAROITUS – Tukehtumisvaara!**

- Lapset saattavat leikkiessään esim. vetää pakkausmateriaaleja päähänsä tai kääriytyä niihin ja tukehtua.
- ▶ Pidä pakkausmateriaali poissa lasten ulottuvilta.
  - ▶ Älä anna lasten leikkiä pakkausmateriaalilla.

### **⚠ HUOMAA – Loukkaantumisvaara!**

- Laite voi täristä tai liikkua käytön aikana.
  - ▶ Sijoita laite puhtaalle, tasaiselle ja vakaalle alustalle.
  - ▶ Suorista laite laitejalkojen ja vesivaa'an avulla.
- Epäasianmukaisesti asennetut letkut ja verkkojohdot aiheuttavat kompastumisvaaran.
  - ▶ Asenna letkut ja verkkojohdot siten, että niihin ei voi kompastua.
- Jos laitetta siirretään sen ulkonevista rakenneosista, kuten esimerkiksi laitteen luukusta, osat voivat murtua.
  - ▶ Älä siirrä laitetta sen ulkonevista rakenneosista.

### **HUOMAA – Leikkautumisvaara!**

Laitteen teräviin kulmiin koskeminen voi aiheuttaa viiltohaavoja.

- ▶ Älä koske laitteen teräviin kulmiin.
- ▶ Käytä suojakäsineitä laitetta asennettaessa ja kuljetettaessa.

## **Turvallinen käyttö**

### **VAROITUS – Sähköiskun vaara!**

- Viallinen laite tai verkkojohto on vaarallinen.
  - ▶ Älä käytä viallista laitetta.
  - ▶ Älä vedä verkkojohdosta, kun irrotat laitteen sähköverkosta. Vedä aina verkkojohdon pistokkeesta.
  - ▶ Jos laite tai verkkojohto on rikki, irrota heti verkkojohdon pistoke tai kytke sulake sulakerasiassa pois päältä ja sulje vesihana.
  - ▶ "Soita huoltopalveluun." → *Sivu 55*
  - ▶ Laitteen korjaustöitä saavat tehdä vain alan ammattilaiset.
- Laitteeseen pääsevä kosteus voi aiheuttaa sähköiskun.
  - ▶ Käytä laitetta vain suljetuissa tiloissa.
  - ▶ Älä altista laitetta voimakkaalle kuumuudelle tai kosteudelle.
  - ▶ Älä käytä laitteen puhdistukseen höyry- tai painepesuria, letkuja tai suihkua.

### **VAROITUS – Terveysriski!**

Lapset voivat leikkiessään lukita itsensä vahingossa laitteeseen ja joutua hengenvaaraan.

- ▶ Älä sijoita laitetta sellaisen oven taakse, joka vaikeuttaisi laitteen oven avaamista tai estäisi sen avaamisen.
- ▶ Vedä käytöstä poistettujen laitteiden verkkojohdon pistoke irti, katkaise verkkojohto ja riko laitteen ovesa oleva lukko siten, että laitteen luukkua ei saa enää suljettua.

### **VAROITUS – Tukehtumisvaara!**

Lapset voivat vetää henkeen tai niellä pieniä osia ja tukehtua niihin.

- ▶ Pidä pienet osat poissa lasten ulottuvilta.
- ▶ Älä anna lasten leikkiä pienillä osilla.

**⚠ VAROITUS – Myrkytysvaara!**

Pesu- ja hoitoaineiden nauttiminen saattaa aiheuttaa myrkytyksiä.

- ▶ Jos nielet vahingossa ainetta, käänny lääkärin puoleen.
- ▶ Säilytä pesu- ja hoitoaineet poissa lasten ulottuvilta.

**⚠ VAROITUS – Räjähdyksivaara!**

Jos pyykkiä on esikäsitelty liuotinainepitoisilla puhdistusaineilla, pyykki voi aiheuttaa laitteessa räjähdyksen.

- ▶ Huuhtelee tällainen esikäsitelty pyykki ennen pesua huolellisesti vedellä.

**⚠ HUOMAA – Loukkaantumisvaara!**

- Jos laitteen päälle noustaan tai kiivetään, kansi voi murtua.
  - ▶ Älä nouse tai kiipeä laitteen päälle.
- Jos istuudut avoimen luukun päälle tai nojaat siihen, laite voi kaatua.
  - ▶ Älä istuudu laitteen luukun päälle tai nojaa siihen.
  - ▶ Älä aseta mitään esineitä laitteen luukun päälle.
- Jos kosketat pyörivää rumpua, saatat loukata kätesi.
  - ▶ Odota, että rumpu on kokonaan pysähtynyt ennen kuin kosketat rumpua.

**⚠ HUOMAA – Palovammavaara!**

Laitteen luukun lasi kuumenee, kun pesulämpötila on korkea.

- ▶ Älä kosketa laitteen kuumaa luukkuu.
- ▶ Pidä lapset poissa laitteen kuumen luukun läheltä.

**⚠ HUOMAA – Palamisvaara!**

Kun pesulämpötila on korkea, pesuvesi on kuumaa.

- ▶ Älä kosketa kuumaa pesuvettä.

**⚠ HUOMAA – Kemiallisten palovammojen vaara!**

Kun avaat pesuainekotelon, laitteesta voi roiskua pesuainetta ja hoitoainetta. Aineiden pääseminen kosketuksiin silmien tai ihon kanssa voi aiheuttaa ärsytystä.

- ▶ Jos pesu- tai hoitoainetta pääsee silmiin tai iholle, huuhtelee silmät ja iho huolellisesti puhtaalla vedellä.



- ▶ Jos nielet vahingossa ainetta, käänny lääkärin puoleen.
- ▶ Säilytä pesu- ja hoitoaineet poissa lasten ulottuvilta.

## **Turvallinen puhdistus ja huolto**

Noudata turvallisuusohjeita, kun puhdistat ja huollat laitetta.

### **⚠ VAROITUS – Sähköiskun vaara!**

- Epäasianmukaiset korjaukset ovat vaarallisia.
  - ▶ Laitteen korjaustöitä saavat tehdä vain alan ammattilaiset.
  - ▶ Laitteen korjaukseen saa käyttää vain alkuperäisiä varaosia.
  - ▶ Jos laitteen verkkojohto vaurioituu, sen saa turvallisuussyistä vaihtaa vain valmistaja, sen huoltopalvelu tai vastaavan pätevyyden omaava henkilö.
- Laitteeseen pääsevä kosteus voi aiheuttaa sähköiskun.
  - ▶ Älä käytä laitteen puhdistukseen höyry- tai painepesuria, letkuja tai suihkua.

### **⚠ VAROITUS – Loukkaantumisvaara!**

Muiden kuin alkuperäisten varaosien ja alkuperäisten varusteiden käyttö on vaarallista.

- ▶ Käytä vain valmistajan alkuperäisiä varaosia ja alkuperäisiä varusteita.

### **⚠ VAROITUS – Myrkytysvaara!**

Liuotinpitaisia puhdistusaineita käytettäessä saattaa muodostua myrkyllisiä höyryjä.

- ▶ Älä käytä liuotinpitaisia puhdistusaineita.

---

## Esinevahinkojen välttäminen

Noudata näitä neuvoja, jotta vältät aineelliset vahingot ja laitevauriot.

### HUOMIO!

- Huuhteluaineiden, pesuaineiden, hoitoaineiden ja puhdistusaineiden virheellinen annostelu voi haitata laitteen toimintaa.
  - ▶ Noudata valmistajien annostelu suosituksia.
- Suurimman sallitun täyttömäärän ylittäminen haittaa laitteen toimintaa.
  - ▶ Ota kunkin ohjelman "suurin sallittu täyttömäärä" → *Sivu 23* huomioon äläkä ylitä määrää.
- Laitteessa on kuljetusta varten kuljetustuet. Poistamattomat kuljetustuet voivat aiheuttaa esinevahinkoja ja laitevaurioita.
  - ▶ Poista ennen laitteen käyttöönottoa kaikki kuljetustuet ja ota ne talteen.
  - ▶ Asenna kaikki kuljetustuet kunnolla paikoilleen aina ennen kuin kuljetat laitetta, jotta vältät kuljetusvauriot.
- Tulovesiletkun epäasianmukainen liitäntä voi johtaa aineellisiin vahinkoihin.
  - ▶ Kiristä tulovesiliitännän ruuvit käsikireydelle.
  - ▶ Liitä tulovesiletku vesihanaan mieluiten suoraan, ilman lisäliitäntäelementtejä kuten adapteria, jatkoletkua, venttiiliä tai vastaavaa.
  - ▶ Varmista, että vesihanan sisähalkaisija on vähintään 17 mm.
  - ▶ Varmista, että vesihanaan johtavan liittimen kierteen pituus on vähintään 10 mm.
- Veden liian alhainen tai korkea paine voi heikentää laitteen toimintaa.
  - ▶ Varmista, että vedenpaine vesijärjestelmässä on vähintään 100 kPa (1 bar) ja enintään 1000 kPa (10 bar).
  - ▶ Jos vedenpaine ylittää annetun maksimiarvon, vesijohtoliitännän ja laitteen letkutarjan väliin on asennettava paineenalennusventtiili.
  - ▶ Älä liitä laitetta paineettoman vedenlämmittimen sekoitimeen.
- Muutetut tai vaurioituneet vesiletkut voivat aiheuttaa esine- ja laitevaurioita.
  - ▶ Vesiletkuja ei saa taittaa, jättää puristuksiin, muuttaa eikä katkaista.
  - ▶ Käytä vain laitteen mukana toimitettuja vesiletkuja tai valmistajan alkuperäisiä vaihtoletkuja.
  - ▶ Käytettyjä vesiletkuja ei saa käyttää uudelleen.
- Laitteen käyttäminen likaisella tai liian kuumalla vedellä voi johtaa aineellisiin vahinkoihin.
  - ▶ Käytä laitetta vain kylmän vesijohtoveden kanssa.
- Soveltumattomat puhdistusaineet voivat vahingoittaa laitteen pintoja.
  - ▶ Älä käytä voimakkaita tai hankaavia puhdistusaineita.
  - ▶ Älä käytä vahvasti alkoholipitoisia puhdistusaineita.
  - ▶ Älä käytä kovia hankaustyynyjä tai puhdistussieniä.
  - ▶ Puhdista laite vain vedellä ja pehmeällä, kostealla liinalla.
  - ▶ Poista laitteen kanssa kosketuksiin joutuneet pesuainejäämät, suihkejäämät ja muu lika heti.

## Ympäristönsuojelu ja säästö

### Pakkausmateriaalin hävittäminen

Pakkausmateriaalit ovat ympäristöystävällisiä ja kierrätyskelpoisia.

- ▶ Hävitä yksittäiset osat lajiteltuina.

### Energian ja resurssien säästö

Laitteesi kuluttaa vähemmän sähköä ja vettä, kun noudatat näitä ohjeita.

Käytä hyväksesi ohjelmia, joissa lämpötila on matalampi ja pesuajat pidempiä, sekä "rummun suurinta sallittua täyttömäärää" → *Sivu 23*.

- + Energian- ja vedenkulutus on tällöin tehokkainta.

Käytä säästeliästä ohjelma-asetusta.

- + Kun teet ohjelma-asetukset, näet näytössä odotettavissa olevan kulutuksen.

Valitse pyykin likaisuusasteen mukainen pesuaineen "annostelu" → *Sivu 33*.

- + Kevyesti tai normaalisti likaantuneelle pyykille riittää pienempi pesuainemäärä. Noudata pesuainevalmistajan annostelusuositusta.

Laske pesulämpötilaa, kun pyykki on kevyesti tai normaalisti likaantunutta.

- + Laite kuluttaa matalammissa lämpötiloissa vähemmän energiaa. Kevyesti tai normaalisti likaantuneelle pyykille riittää myös matalampi lämpötila kuin hoito-ohjeessa mainitaan.

Aseta suurin sallittu linkousnopeus, kun haluat kuivata pyykin pesun jälkeen kuivausrummussa.

- + Kuivempi pyykki lyhentää kuivausohjelman kestoa ja pienentää energiankulutusta. Kun linkousnopeus on suurempi, pyykin jäännöskosteus vähenee ja linkousäänen voimakkuus kasvaa.

Pese pyykki ilman esipesua.

- + Esipesun lisääminen pesuohjelmaan pidentää ohjelman kestoa ja lisää energian- ja vedenkulutusta.

Laitteessa on määräautomatiikka.

- + Määräautomatiikka sovittaa vedenkulutuksen ja ohjelman keston optimaaliseksi tekstiilien laadun ja rummun täyttömäärän mukaan.

Laitteessa on Aquasensor-tunnistin.

- + Aquasensor tarkkailee huuhtelun aikana huuhteluveden sameutta ja sovittaa huuhtelukertojen keston ja lukumäärän sopivaksi.

### Energiansäästötila

Jos laite on pidemmän aikaa käyttämättä, laite kytkeytyy automaattisesti energiansäästötilaan. Kaikki näytöt sammuvat ja  vilkkuu. Energiansäästötila päättyy, kun käytät taas laitetta, esimerkiksi avaat tai suljet luukun.

---

## Asennus ja liitäntä

### Laitteen purkaminen pakkauksesta

**Huomautus:** Noudata "turvallisuuteen" → *Sivu 4* ja "aineellisten vahinkojen välttämiseen" → *Sivu 10* liittyviä ohjeita, jotta laitteen käyttö on turvallista.

#### **HUOMIO!**

Rumpuun jääneet esineet, joita ei ole tarkoitettu käytettäväksi laitteessa, voivat aiheuttaa esine- ja laitevaurioita.

- Poista nämä esineet ja kaikki mukana toimitetut varusteet rummusta ennen kuin käytät laitetta.

1. Poista kaikki pakkausmateriaali ja suojakalvot laitteesta.  
Hävitä pakkausmateriaali ympäristöystävällisesti noudattamalla kohdassa → *"Pakkausmateriaalin hävittäminen"*, *Sivu 11* olevia ohjeita.
2. Tarkasta, onko laitteessa näkyviä vaurioita.
3. Avaa luukku.  
→ *"Käytön perusteet"*, *Sivu 33*
4. Poista varusteet rummusta.
5. Sulje luukku.

## Toimituksen sisältö

Kun olet poistanut kaikki osat pakkauksesta, tarkista ettei niissä ole kuljetusvaurioita ja että kaikki osat ovat mukana.

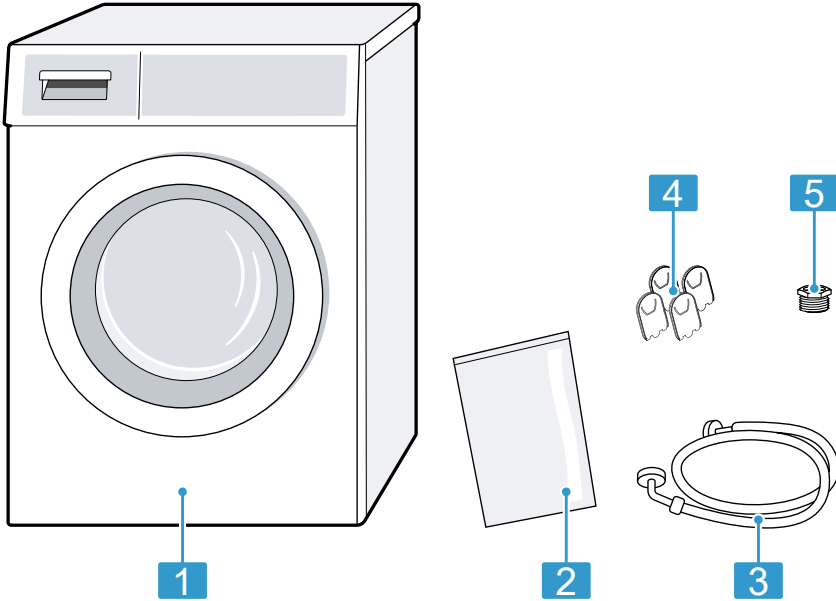

1 Pyykinpesukone

2 Mukana toimitetut asiakirjat

3 Tulovesiletku

4 Suojatulpat

5 Liitäntäadapteri

## Sijoituspaikalle asetettavat vaatimukset

Laitte voi lingottaessa liikkua. Noudata sijoituspaikkaa koskevia ohjeita.

**Huomautus:** Noudata "turvallisuuteen" → *Sivu 4* ja "aineellisten vahinkojen välttämiseen" → *Sivu 10* liittyviä ohjeita, jotta laitteen käyttö on turvallista.

## ⚠ VAROITUS Sähköiskun vaara!

Laitteessa on jännitettä johtavia osia. Jännitettä johtavien osien koskettaminen on vaarallista.

► Älä käytä laitetta ilman kansilevyä.

## **VAROITUS**

### **Loukkaantumiswaara!**

Jos laitetta käytetään jalustalla, laite voi kaatua.

- Kiinnitä laitteen jalat ehdottomasti valmistajan toimittaman "kiinnityssarjan" → *Sivu 29* avulla ennen kuin käytät laitetta jalustalla.

## **HUOMIO!**

- Jos laite sijoitetaan ulos tai tilaan, jossa on jäätymisvaara, jäänytyn jäännösvesi voi vaurioittaa laitetta ja jäätyneet letkut voivat repeytyä tai haljeta.
  - Älä sijoita laitetta ulos tai tiloihin, joissa vesi voi jäätyä, äläkä käytä laitetta tällaisissa tiloissa.
- Laitteen toiminta on testattu tehtaalla ennen sen toimittamista, ja laitteessa voi olla jäännösvevettä. Tämä jäännösvesi voi valua ulos, jos laitetta kallistetaan yli 40°.
  - Kallista laitetta varovasti.

Sijoituspaikka	Vaativukset
Jalustalla 	Kiinnitä laite "kiinnityssarjan" → <i>Sivu 29</i> avulla.
Puupalkkikatolla 	Sijoita laite vedenpitävälle puulevylle, joka on kiinnitetty lattiaan tukevasti ruuveilla. Puulevyn vahvuuden pitää olla vähintään 30 mm.

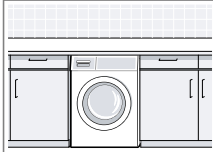
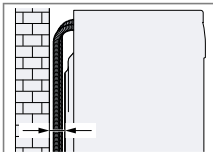
Sijoituspaikka	Vaativukset
Keittiökaluasteiden välissä 	<ul style="list-style-type: none"> <li>■ Asennustilan leveyden pitää olla 60 cm.</li> <li>■ Aseta laite vain yhtenäisen, viereisten kaappien kanssa kiinteästi liitetyn työtason alle.</li> </ul>
Seinän vieressä 	Älä asenna letkuja puristuksiin seinän ja laitteen väliin.

## **Kuljetustukien poistaminen**

Laitteen takasivulla on kuljetusta varten kuljetustuet.

### **Huomautukset**

- Noudata "turvallisuuteen" → *Sivu 4* ja "aineellisten vahinkojen välttämiseen" → *Sivu 10* liittyviä ohjeita, jotta laitteen käyttö on turvallista.
  - Säilytä kuljetustuet, ruuvit ja holkit myöhempää "kuljetusta" → *Sivu 53* varten.
1. Vedä letkut pois pidikkeistä.

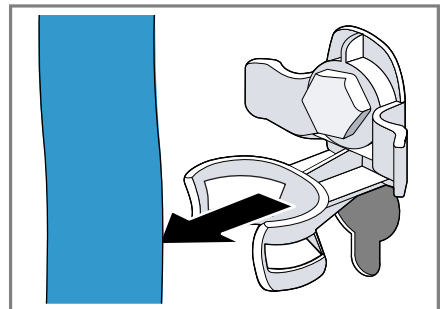

2. Löystytä ① ja poista ② 4 kuljetustuen kaikki ruuvit ruuviaivaimella, avainkoko 13.



3. Vedä verkkoliitäntäjohto pois pidikkeestä.

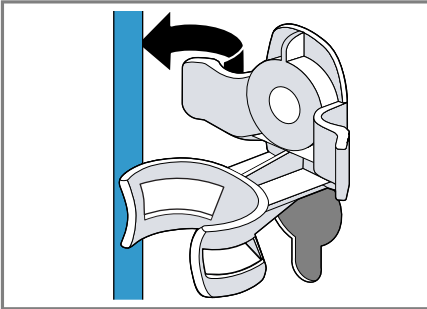

4. Poista 4 holkkia.

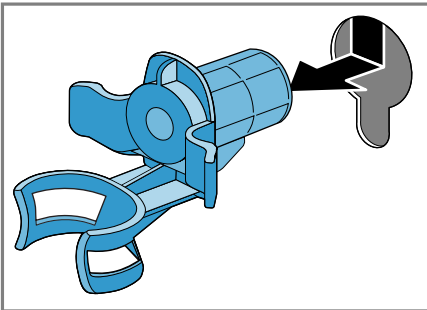

5. Aseta 4 suojatulppaa paikoilleen.



6. Paina 4 suojatulppaa alas.

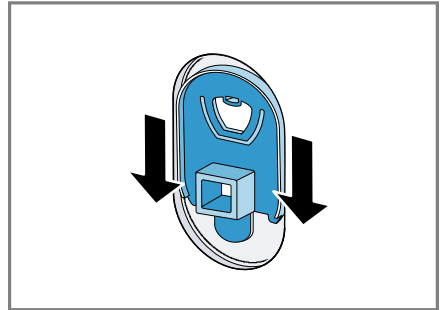

## Laitteen liittäminen

Liitä laite sähköverkkoon, tulovesi- ja poistovesijärjestelmään.

## Tulovesiletkun liittäminen

### Huomautus

- Noudata "turvallisuteen" → *Sivu 4* ja "aineellisten vahinkojen välttämiseen" → *Sivu 10* liittyviä ohjeita, jotta laitteen käyttö on turvallista.

## fi Asennus ja liitäntä

1. Liitä tulovesiletku laitteeseen.

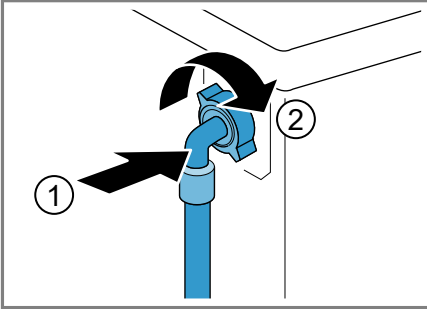

2. Liitä tulovesiletku vesihanaan (26,4 mm = 3/4").

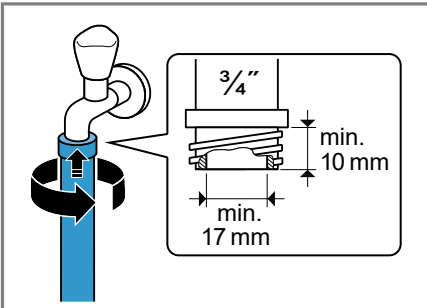

3. Jos käytössä on vesihana 21 mm = 1/2", asenna ensin adapteri ja tiivistelevy.

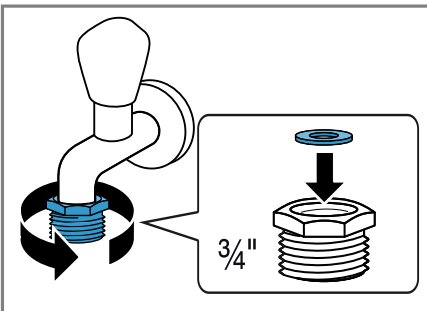

4. Avaa vesihana varovasti ja tarkista, ovatko liitäntäkohdat tiiviit.

### Poistovesiliitännän liitäntätyypit

Seuraavassa saat ohjeet laitteen liittämistä poistovesijärjestelmään.

**Huomautus:** Noudata "turvallisuuteen" → *Sivu 4* ja "aineellisten vahinkojen välttämiseen" → *Sivu 10* liittyviä ohjeita, jotta laitteen käyttö on turvallista.

### HUOMIO!

Kun laitteesta poistetaan vesi pumpaamalla, poistovesiletku on paineen alainen, ja letku voi irrota asennetusta liitäntäkohdasta.

- Varmista, että poistovesiletku ei pääse irtoamaan tahattomasti.

**Huomautus:** Ota huomioon poistoveden pumppauskorkeudet. Suurin sallittu poistoveden pumppauskorkeus on 100 cm.

Vedenpoisto hajulukkuun

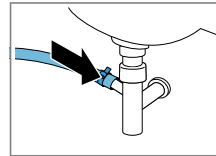

Varmista liitäntäkohdan

pitävyys letkunkiristimellä (24 - 40 mm).

Vedenpoisto pesualtaaseen

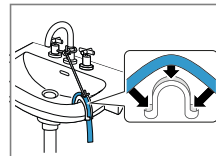

Kiinnitä ja lukitse poistovesiletku "kaarevalla letkun pidikkeellä" → *Sivu 29*.

Vedenpoisto muoviputkeen, jossa on kumimuhvi, tai viemäriin.

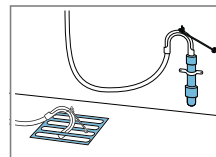

Kiinnitä ja lukitse poistovesiletku "kaarevalla letkun pidikkeellä" → *Sivu 29*.



## Laitteen suoristaminen

Suorista laite oikein, jotta vähennät häiriöääniä ja värinöitä ja vältät laitteen liikkumisen.

**Huomautus:** Noudata "turvallisuuteen" → *Sivu 4* ja "aineellisten vahinkojen välttämiseen" → *Sivu 10* liittyviä ohjeita, jotta laitteen käyttö on turvallista.

1. Avaa vastamutterit kiertämällä ruuviavainta, avainkoko 17, myötäpäivään.

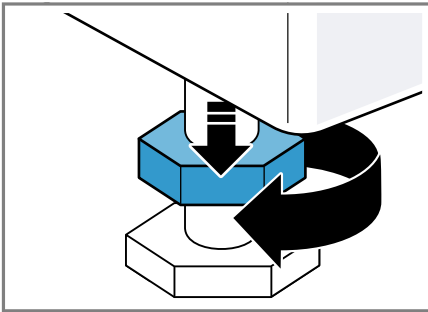

2. Suorista laite kiertämällä laitejalkoja. Tarkasta laitteen sijoitus vesivaa'alla.

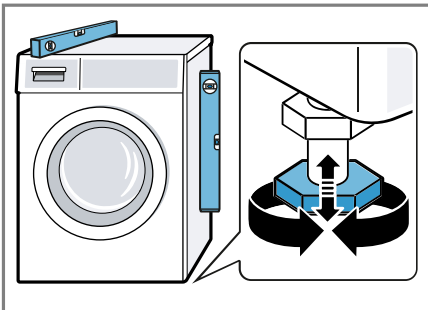

Laitteen on oltava tukevasti lattialla kaikkien jalkojen varassa.

3. Kierrä vastamutterit ruuviavaimella, avainkoko 17, käsikireyteen laitteen runkoa vasten.

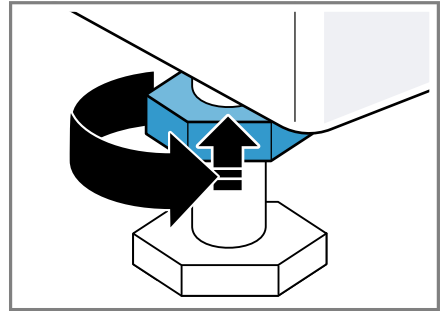

Pidä samalla kiinni laitteen jalasta, jotta korkeus ei muutu.

## Laitteen liittäminen sähköverkkoon

**Huomautus:** Noudata "turvallisuuteen" → *Sivu 4* ja "aineellisten vahinkojen välttämiseen" → *Sivu 10* liittyviä ohjeita, jotta laitteen käyttö on turvallista.

1. Liitä verkkojohdon verkkopistoke laitteen läheisyydessä olevaan pistorasiaan.  
Laitteen liitännätiedot löydät "teknisistä tiedoista" → *Sivu 56*.
2. Tarkista verkkopistokkeen kiinnitys.

## Tutustuminen

### Laite

Tästä löydät yleiskuvan laitteen osista.

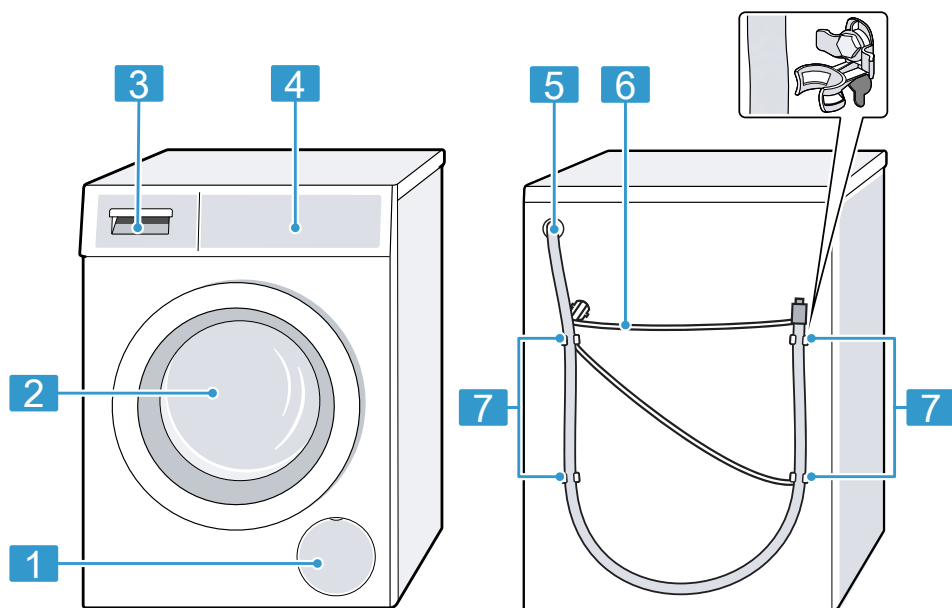

Laitteen tyypistä riippuen voivat tietyt yksityiskohdat kuten väri ja muoto poiketa kuvasta.

1	"Poistopumpun huoltoluukku" → Sivu 41
2	Luukku
3	"Pesuainekotelo" → Sivu 19
4	"Valitsimet" → Sivu 19
5	"Poistovesiletku" → Sivu 16
6	"Verkkoliitäntäjohto" → Sivu 17
7	"Kuljetustuet" → Sivu 14

## Pesuainekotelo

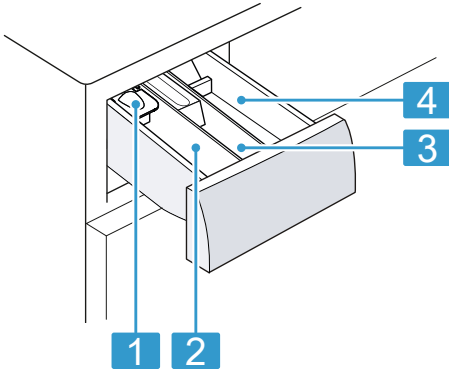

- |          |  |
|----------|--|
| <b>1</b> | Annostelija nestemäiselle pyykinpesuaineelle<br>→ "Nestepäisen pyykinpesuaineen annostelijan asettaminen paikalleen", Sivu 34  |
| <b>2</b> | Lokero II:<br><ul style="list-style-type: none"> <li>■ Pesuaine varsinaista pesua varten</li> <li>■ Vedenpehennysaine</li> <li>■ Valkaisuaine</li> <li>■ Tahranpoistoaine</li> </ul> |
| <b>3</b> | Lokero ☼:<br><ul style="list-style-type: none"> <li>■ Huuhteluaine</li> <li>■ Nestemäinen tärkki</li> <li>■ Impregnointiaine</li> </ul>  |
| <b>4</b> | Lokero I:<br><ul style="list-style-type: none"> <li>■ Pesuaine esipesua varten</li> <li>■ Desinfioiva pyykinpesuaine</li> </ul>  |

## Valitsimet

Käyttöpaneelin avulla asetetaan laitteen toiminnot ja nähdään tiedot sen käyttötilasta.

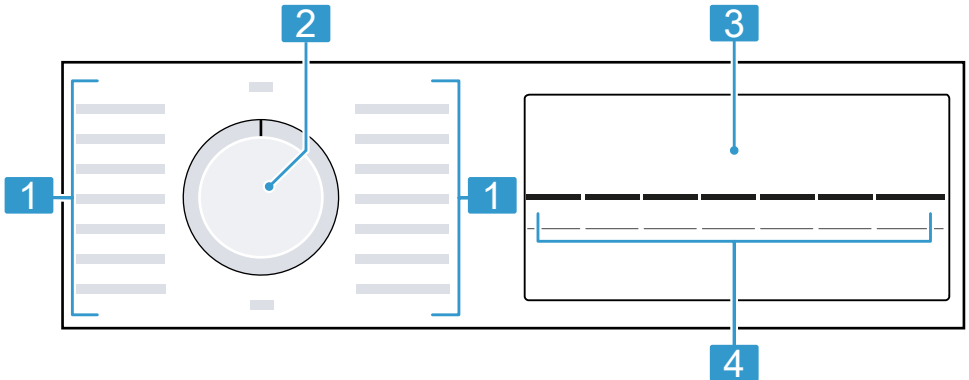

- |          |                             |
|----------|-----------------------------|
| <b>1</b> | "Ohjelmat" → Sivu 23        |
| <b>2</b> | "Ohjelmavalitsin" → Sivu 33 |
| <b>3</b> | "Näyttö" → Sivu 20          |
| <b>4</b> | "Valitsimet" → Sivu 22      |





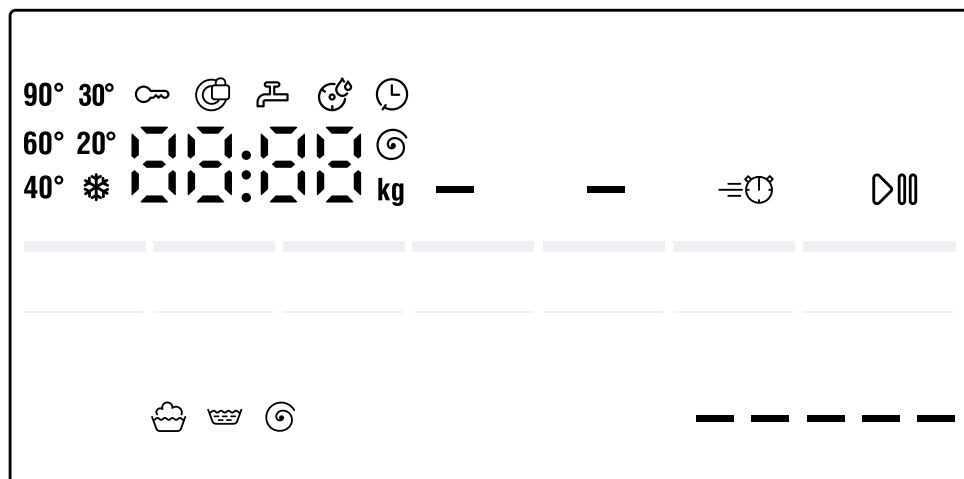



## Näyttö

Näytössä näet voimassa olevat asetusrivot, valintamahdollisuudet ja ohjetekstit.



Näyttö	Nimitys	Kuvaus
0:40 <sup>1</sup>	Ohjelman kesto/ ohjelman jäljellä oleva kesto	Ohjelman liikimääräinen todennäköinen kesto tai ohjelman jäljellä oleva kesto.
10 ⌚ <sup>1</sup>	Ajastusaika	Ohjelman päätyminen on määritetty ja näytössä näkyvät jäljellä olevat tunnit. → "Valitsimet", Sivu 22
9 kg <sup>1</sup>	Täyttösuositus	Suurin sallittu täyttömäärä asetetulle ohjelmalle kg.
- - - - 1400 ⌚	Linkousnopeus	Asetettu linkousnopeus r/min. → "Valitsimet", Sivu 22 - 0 -: ilman loppulinkousta, vain veden poisto - - -: jää veteen, ilman veden poistoa
❄️ - 90	Lämpötila	Asetettu lämpötila °C. → "Valitsimet", Sivu 22 ❄️ (kylmä)
▶️⏸️	Käynnistys / tauko	Ohjelman käynnistäminen, keskeyttäminen tai pysäyttäminen tauon ajaksi <ul style="list-style-type: none"> <li>■ palaa: ohjelma on käynnissä ja se voidaan keskeyttää tai pysäyttää tauon ajaksi.</li> <li>■ vilkkuu: ohjelma voidaan käynnistää tai sitä voidaan jatkaa.</li> </ul>
🍽️	Peseminen	Ohjelman tila











<sup>1</sup> Esimerkki

Näyttö	Nimitys	Kuvaus
	Huuhtelu	Ohjelman tila
	Linkous	Ohjelman tila
---	Jää veteen	Ohjelman tila
End	Ohjelman päättyminen	Ohjelman tila
	Lapsilukko	<ul style="list-style-type: none"> <li>■ palaa: lapsilukko on aktivoitu.</li> <li>■ vilkkuu: lapsilukko on aktivoitu ja ohjelmavalitsinta on säädetty.</li> </ul> → "Lapsilukon deaktivointi", Sivu 37
—	Helposti silittävät	Rypistymisestä on aktivoitu. → "Valitsimet", Sivu 22
—	Esipesu	Esipesu on aktivoitu. → "Valitsimet", Sivu 22
	SpeedPerfect	Pesu lyhennetyllä ajalla aktivoitu. → "Valitsimet", Sivu 22
— — — — <sup>1</sup>	Energiankulutus 	Energiankulutus asetetulle ohjelmalle. <ul style="list-style-type: none"> <li>■ — : pieni energiankulutus</li> <li>■ — — — — — — : suuri energiankulutus</li> </ul>
	Rummun puhdistuksen muistutus	vilkkuu: rumpu on likaantunut. Käynnistä ohjelma Trumrengöring rummun ja pesuvesisäiliön puhdistamista ja hoitoa varten. → "Rummun puhdistus", Sivu 39
:	Jännitteen valvontajärjestelmä	vilkkuu: jännitteen automaattinen valvontajärjestelmä havaitsee sallittua suurempia alijännitteitä. Ohjelma pysähtyy. <b>Huomautus:</b> Ohjelma jatkuu, kun jännite on taas sallituissa rajoissa.
.	Jännitteen valvontajärjestelmä	vilkkuu: ohjelma on pysähtynyt sallittua suurempien alijännitteiden takia. Jännite on taas sallituissa rajoissa ja ohjelma jatkuu. <b>Huomautus:</b> Ohjelma kestää tavallista kauemmin.
	Luukku	<ul style="list-style-type: none"> <li>■ palaa: luukku on lukittu eikä sitä voi avata.</li> <li>■ vilkkuu: luukku ei ole kiinni.</li> <li>■ pois päältä: luukun lukitus on vapautunut ja luukku voidaan avata.</li> </ul>
	Vesihana	<ul style="list-style-type: none"> <li>■ Ei vedenpainetta.</li> <li>■ Vedenpaine on liian matala.</li> </ul>
E:60 / -2B <sup>1</sup>	Vika	Vikakoodi, vikanäyttö, äänimerkki.

<sup>1</sup> Esimerkki

## Valitsimet











Tästä löydät yhteenvedon valitsimista ja niiden säätömahdollisuuksista. Ohjelma-asetusten valikoima riippuu asetetusta ohjelmasta. Kunkin ohjelman valintamahdollisuudet löydät yhteenvedosta  
→ "Ohjelmat", Sivu 23.

Valitsin	Valinta	Kuvaus
	<ul style="list-style-type: none"> <li>■ käynnistäminen</li> <li>■ keskeyttäminen</li> <li>■ pysäyttäminen tauon ajaksi</li> </ul>	Ohjelman käynnistäminen, keskeyttäminen tai pysäyttäminen tauon ajaksi.
	<ul style="list-style-type: none"> <li>■ aktivointi</li> <li>■ deaktivointi</li> </ul>	Pesuajan lyhennyksen aktivointi tai deaktivointi. <b>Huomautus:</b> Energiankulutus on suurempi. Tämä ei vaikuta pesutulokseen.
	1 - 24 tuntia	Ohjelman päättymisen määrittäminen. Ohjelman kesto sisältyy jo asetettuun tuntimäärään. Kun ohjelma käynnistetään, näytössä näkyy ohjelman kesto.
	 - 90 °C	Lämpötilan °C muuttaminen.
	--- 1400	Linkousnopeuden muuttaminen tai ohjelman - - - (jää veteen) aktivointi. Valinnalla - - - vettä ei pumpata pesun päätyttyä pois ja linkous deaktivoidaan. Pyykki jää huuhteluveteen.
 3 sek.	<ul style="list-style-type: none"> <li>■ aktivointi</li> <li>■ deaktivointi</li> </ul>	Lapsilukon aktivointi tai deaktivointi. Ohjauspaneelin lukitseminen tahattoman käytön estämiseksi. Kun lapsilukko on aktivoitu ja laite kytketään pois päältä, lapsilukko pysyy aktivoituna. → "Lapsilukko", Sivu 37
	Perusasetukset	Laitteen perusasetusten muuttaminen.
	<ul style="list-style-type: none"> <li>■ aktivointi</li> <li>■ deaktivointi</li> </ul>	Esipesun aktivointi tai deaktivointi, esimerkiksi runsaasti likaantunut pyykin pesuun.
	<ul style="list-style-type: none"> <li>■ aktivointi</li> <li>■ deaktivointi</li> </ul>	Rypistymistä vähentävän pesun aktivointi tai deaktivointi. Linkouksen kulkua ja linkousnopeutta muutetaan pyykin rypistymisen vähentämiseksi. Pyykki on pesun jälkeen niin kosteaa, että se oikenee pyykkinarulla.











## Ohjelmat

Tässä näet yhteenvedon ohjelmista. Tästä löydät tietoja täyttömääristä ja ohjelmien säätömahdollisuuksista.









**Ohje:** Pyykin hoito-ohjemerkinnoista löydät lisää ohjeita ohjelmanvalinnasta.  
→ *"Hoito-ohjeiden symbolit", Sivu 31*

Ohjelma	Kuvaus	Ohjelman asetukset			
		suurin linkousnopeus (r/min) <sup>1</sup>	suurin täyttömäärä (kg)	maksimilämpötila (°C)	suurin linkousnopeus (r/min) <sup>1</sup>
Bomull (Puuvilla)	Kulutusta kestävien puuvillaa, pellavaa ja sekoitettua olevien tekstiilien pesu. Sopii myös lyhennetyksi ohjelmaksi normaaliikaiselle pyykille, kun aktivoit ohjelman  . Jos  on aktivoitu, suurin sallittu täyttömäärä laskee arvoon 5 kg.	9	90	1400	 ●  ●  ●  ●  ●
Bomull Kulör (Puuvilla värillinen)	Kulutusta kestävien puuvillaa, pellavaa ja sekoitettua olevien tekstiilien pesu. Energiaa säästävä ohjelma. <b>Huomautus:</b> Energian säästämiseksi saattaa todellinen pesulämpötila poiketa asetetusta pesulämpötilasta. Pesuteho vastaa lakisäätöisiä määräyksiä.	9	90	1400	●  ●  ●  ●  ●





<sup>1</sup> Ohjelma-asetus

Ohjelma	Kuvas	Ohjelman asetukset			
		suurin täyttömäärä (kg)	maksimilämpötila (°C)	suurin linkousnopeus (r/min) <sup>1</sup>	
Eco 40-60	Puuvillaa, pellavaa ja sekoitettua olevien tekstiilien pesu. <b>Huomautus:</b> Tekstiilejä, jotka voidaan hoito-ohjesymbolin mukaan pestä lämpötilassa 40 °C  - 60 °C  , voidaan pestä yhdessä. Pesuteho vastaa parasta mahdollista pesuteholuokkaa lakisääteisten määräysten mukaan. Tälle ohjelmalle sovitetaan pesulämpötila automaattisesti täyttömäärän mukaan, jotta saavutetaan optimaalinen energiatehokkuus ja paras mahdollinen pesuteho. Pesulämpötilaa ei voi muuttaa.	9	-	1400	  - - (jää veteen) 
Syntet (Synteettiset)	Synteettistä materiaalia ja sekoitettua olevien tekstiilien pesu.	4	60	1200	  
Mix	Puuvillaa, pellavaa, synteettistä materiaalia ja sekoitettua olevien tekstiilien pesu. Sopii kevyesti likaantuneelle pyykille.	4	60	1400	  
<sup>1</sup> Ohjelma-asetus					



















Ohjelma	Kuvaus	Ohjelman asetukset			
		suurin täyttömäärä (kg)	maksimilämpötila (°C)	suurin linkousnopeus (r/min) <sup>1</sup>	Ohjelman asetukset
Fintvätt/Silke (Hienopesu/Siikki)	Hellävaraista käsittelevä vaativien, pesunkestävien silkkiä, viskoosia tai synteettistä materiaalia olevien tekstiilien pesu. Käytä hienopyykille tai silkille tarkoitettua pyykinpesuainetta. <b>Huomautus:</b> Pese erityisen hellävaraista käsittelevä vaativat tai hakasia, sinkiloita tai kaaria sisältävät tekstiilit pesupussissa.	2	40	800	 — — (jää veteen)  
Ylle/Handtvätt (Villa)	Villaa ei villasekoitetta olevien käsin- tai konepesunkestävien tekstiilien pesu. Pyykin kutistumisen välttämiseksi rumpu pyörittää tekstiilejä erityisen hellävaraisesti ja pitää väliä pitkiä taukoja. Käytä villalle tarkoitettua pyykinpesuainetta.	2	40	800	
Sköjning (Huuhtelu)	Huuhtelu ja sen jälkeen linkous ja veden poisto.	-	-	1400	
Centrif./Urpumpning (Linkous/Veden poisto)	Linkous ja veden poisto. Jos haluat vain poistaa veden, aktivoi -0-. Pyykkiä ei lingota.	-	-	1400	
J Jeans/Mörk tvätt (Farkut/Tummat tekstiilit)	Tummien ja voimakasväristen puuvillatekstiilien ja siliävien tekstiilien pesu, esimerkiksi farkut. Pese pyykki sisäpuoli ulospäin käännettynä.	4	40	1200	  

<sup>1</sup> Ohjelma-asetus

Ohjelma	Kuvas	Ohjelman asetukset
		   — (jää veteen) 
		suurin linkousnopeus (r/min) <sup>1</sup> maksimilämpötila (°C)
		suurin täyttömäärä (kg)
Trumrengöring (Rummun puhdistus)	<p>Käytä nestemäistä pyykinpesuainetta.</p> <p>Rummun puhdistus ja hoito.</p> <p>Käytä ohjelmaa seuraavissa tapauksissa:</p> <ul style="list-style-type: none"> <li>■ ennen ensimmäistä käyttöä</li> <li>■ jos peset usein pesulämpötilassa 40 °C tai tätä matalammassa lämpötilassa</li> <li>■ pidemmän poissaolon jälkeen</li> </ul> <p>Käytä valkopesuun soveltuvaa pesujauhetta tai valkaisuainetta sisältävää pesuainetta.</p> <p>Puolita pesuainemäärä, jotta vältät vaahdon muodostumisen.</p> <p>Älä käytä huuhteluainetta.</p> <p>Älä käytä villa- tai hienopesuainetta tai nestemäistä pyykinpesuainetta.</p>	<p>1200</p> <p>—</p> <p>—</p> <p>—</p>
Allergy Plus	<p>Kulutusta kestävien puuvillaa, pellavaa ja sekoitettua olevien tekstiilien pesu.</p> <p>Sopii allergikoille ja tavallista suurempien hygieniavaatimusten täyttämiseen.</p> <p><b>Huomautus:</b> Kun asetettu lämpötila on saavutettu, se pysyy samana koko pesuprosessin ajan.</p>	<p>6,5</p> <p>60</p> <p>1400</p> <p>●</p> <p>●</p> <p>●</p> <p>●</p>

<sup>1</sup> Ohjelma-asetus

Ohjelma	Kuvaus	Ohjelman asetukset
Skjortor (Kauluspaidat)	<p>Siiävien puuvillaa, pellavaa, synteettistä materiaalia tai sekoitettua olevien paitojen ja puseroiden pesu.</p> <p><b>Ohje:</b> Vältäaksesi pyykin rypistymisen aktivoi  Pyykin linkous käynnistyy vain hetkeksi, ja pyykki poistetaan koneesta valuvan märkinä. Ripusta paidat ja puserot valuvan märkinä, jotta ne siiävät ripustuksen aikana.</p> <p><b>Huomautus:</b> Pese silkkiä tai hellävaraista käsittelyä vaativaa materiaalia olevat paidat ja puserot ohjelmalla Fintvätt/Silke .</p>	<p> — (jää veteen)</p> <p></p> <p>suurin linkousnopeus (r/min)<sup>1</sup> 800</p> <p>maksimilämpötila (°C) 60</p> <p>suurin täyttömäärä (kg) 2</p> <p></p> <p></p> <p></p> <p></p>
Sport	<p>Synteettistä materiaalia, mikrokuitua ja fiisiä olevien urheilu- ja vapaa-ajan vaatteiden pesu. Käytä urheilutekstiileille tarkoitettua pyykinpesuainetta.</p> <p>Älä käytä huuhteluainetta.</p> <p><b>Ohje:</b> Pese runsaasti likaantunut pyykki ohjelmalla Syntet.</p>	<p>suurin linkousnopeus (r/min)<sup>1</sup> 800</p> <p>maksimilämpötila (°C) 40</p> <p>suurin täyttömäärä (kg) 2</p> <p></p> <p></p> <p></p> <p></p>
<sup>1</sup> Ohjelma-asetus		

Ohjelma	Kuvaus	Ohjelman asetukset
Snabb 15'/30' 15'/30')	Puuviilaa, synteettistä materiaalia ja sekoitukuritua olevien tekstiilien pesu. Lyhyt ohjelma pienelle määrälle kevyesti likaantunutta pyykkää. Ohjelma kestää n. 30 minuuttia. Jos haluat lyhentää ohjelman keston 15 minuuttiin, aktivoi  . Suurin sallittu täyttömäärä laskee arvoon 2 kg.	   — (jää veteen)  suurin linkousnopeus (r/min) <sup>1</sup> 1200 maksimilämpötila (°C) 40 suurin täyttömäärä (kg) 4

<sup>1</sup> Ohjelma-asetus

## Varusteet

Käytä alkuperäisiä varusteita. Ne on suunniteltu laitettasi varten.

	Käyttö	Tilausnumero
Tulovesiletkun jatke	Kylmän tulovesiletkun tai Aquastop-tulovesiletkun pidentäminen (2,5 m).	WMZ2381
Korotus jossa vetolaatikko	Laitteen sijoittaminen korkeammalle täyttämisen ja tyhjentämisen helpottamiseksi. Vetolaatikkoon on integroitu pyykkikori pyykin kuljettamista varten.	WMZ20490
Kiinnityssarja	Laitteen vakauden parantaminen.	WMZ2200
Kaareva letkun pidike	Poistovesiletkun kiinnittäminen.	00655300
Nestemäisen pesuaineen jakaja	Nestemäisen pyykinpesuaineen annostelu.	00605740
Anschlussventil	Anschlussventil als Sicherheitseinrichtung gegen Rückfließen von Wasser in das Leitungsnetz.	10015611

## Ennen ensimmäistä käyttöä

Valmistele laite käyttöä varten.

### Tyhjän pesukerran käynnistäminen

Laite on tarkastettu huolellisesti ennen sen lähettämistä tehtaalta. Pese ensimmäisen kerran ilman pyykkiä, jotta tehtaan koespesun mahdollinen jäännösvesi poistuu laitteesta.

**Huomautus:** Noudata "turvallisuuteen" → *Sivu 4* ja "aineellisten vahinkojen välttämiseen" → *Sivu 10* liittyviä ohjeita, jotta laitteen käyttö on turvallista.

1. Aseta ohjelmavalitsin kohtaan **Trumrengöring**.

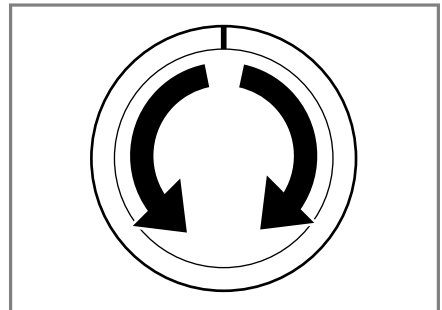

2. Sulje luukku.

## fi Pyykki

3. Vedä pesuainekotelo ulos.

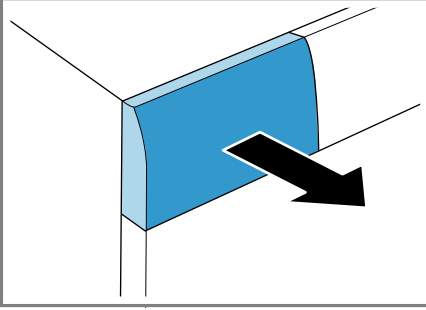

4. Laita valkopesujauhetta lokeroon II.

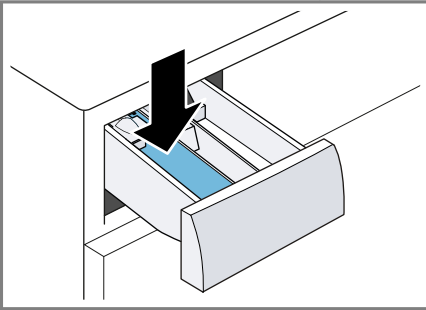

Käytä kevyeen likaan vain puolet pesuainevalmistajan suosittelemasta pesuainemäärästä, jotta vältät vaahdon muodostumisen. Älä käytä villa- tai hienopesuainetta.

5. Työnnä pesuainekotelo paikalleen.

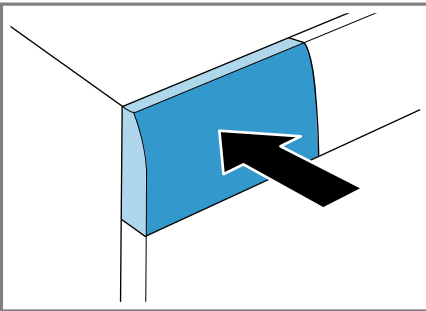

6. Käynnistä ohjelma painamalla  .

- ✓ Näytössä näkyy jäljellä oleva ohjelman kesto.

- ✓ Näytössä näkyy ohjelman päättymisen: End.
7. Käynnistä ensimmäinen pesukerta tai aseta ohjelmavalitsin kohtaan **Av**, jos haluat kytkeä laitteen pois päältä.  
→ "Käytön perusteet", Sivu 33

---

## Pyykki

Voit pestä laitteessa kaikkia tekstiilejä, jotka valmistaja on merkinnyt hoito-ohjeessa konepesuun soveltuviksi, ja käsinpestävää villaa olevia tekstiilejä.

## Pyykin esivalmistelu

### HUOMIO!

Pyykkiin jääneet esineet voivat vahingoittaa pyykkiä ja rumpua.

- ▶ Tyhjennä taskut ennen kuin laitat pyykin koneeseen.
- ▶ Esivalmistele pyykki laitteen ja pyykin suojaamiseksi.
  - tyhjennä kaikki taskut
  - harjaa taskuissa ja käänteissä oleva hiekka pois
  - sulje pussilakanat ja tyynyliinat
  - sulje kaikki vetoketjut, tarrakiinnikkeet, hakaset ja nepparit
  - sido irralliset kangasvyöt ja esiliinojen nauhat tai käytä pesupussia
  - poista verhojen ripustusrullat ja lyijypainot tai käytä pesupussia
  - käytä pienille vaatteille, kuten esimerkiksi lasten sukille, pesupussia
  - avaa pyykin laskokset ja kääntelee pyykki ilmvaksi
  - pese aina yhdessä pieniä ja suuria vaatekappaleita

- painele tuoreita tahroja saippuaveteen kostutetulla liinalla (älä hankaa)
- eräät pinttynneet, kuivuneet tahrat saa poistettua useamman kerran pesemällä

## Pyykin lajittelu

**Huomaus:** Noudata "turvallisuuteen" → *Sivu 4* ja "aineellisten vahinkojen välttämiseen" → *Sivu 10* liittyviä ohjeita, jotta laitteen käyttö on turvallista.

- Lajittele pyykki ennen pesua seuraavien kriteerien mukaan pesutuloksen parantamiseksi ja värjäytymisen välttämiseksi.
  - Kangastyyppi ja kuitutyyppi
  - valkopyykki
  - kirjopyykki
    - Pese uudet värilliset tekstiilit ensimmäistä kertaa erillään muusta pyykistä.
  - "Likaisuus" → *Sivu 31*
  - "Hoito-ohjeiden symbolit" → *Sivu 31*

## Likaisuusasteet

Likaisuusaste	Likaisuus	Esimerkkejä
kevyt	<ul style="list-style-type: none"> <li>■ likaa tai tahroja ei ole havaittavissa</li> <li>■ pyykkiin on tarttunut hajuja</li> </ul>	kevyet kesä- tai urheiluvaatteet, joita on käytetty vain muutamia tunteja
normaali	likaa tai helppohoitoisia tahroja on havaittavissa	<ul style="list-style-type: none"> <li>■ T-paidat, paidat tai puserot ovat hikisiä tai niitä on käytetty useamman kerran</li> <li>■ käsipyyhkeet tai vuodevaatteet, jotka ovat olleet käytössä yhden viikon</li> </ul>
runsas	likaa tai tahroja on selvästi havaittavissa	astiapyyhkeet, vauvanvaatteet tai työvaatteet

## Hoito-ohjeiden symbolit

Symbolit viittaavat suositeltuun ohjelmaan ja symboleissa olevat luvut korkeimpaan suositeltuun pesulämpötilaan.

Symboli	Pesu	Ohjelmasuositus
	normaali	Puuvilla
	hellävarainen	Siliävät
	erityisen hellävarainen	Käsin pestävä hienopesu / silkki
	Käsinpesu	Villa
	ei voida pestä pesukoneessa	-

**Ohje:** Sivulta [www.ginetex.ch](http://www.ginetex.ch) löydät lisätietoja hoito-ohjeiden symboleista.

## Pesuaine ja hoitoaine

Pesuaineiden ja hoitoaineiden oikealla valinnalla ja käytöllä suojaat laitetta ja pyykkiäsi. Voit käyttää kaikkia pesuaineita ja hoitoaineita, jotka soveltuvat kotitaloudessa käytettäviin pyykinpesukoneisiin.

**Huomautus:** Noudata "turvallisuuteen" → *Sivu 4* ja "aineellisten vahinkojen välttämiseen" → *Sivu 10* liittyviä ohjeita, jotta laitteen käyttö on turvallista.

Käyttöä ja annostelua koskevat valmistajan ohjeet löydät pakkauksesta.

### Huomautukset

- käytä vain helposti valuvia nestemäisiä pesuaineita
- älä sekoita erilaisia nestemäisiä pesuaineita keskenään
- älä sekoita yhteen pyykinpesuainetta ja huuhteluainetta
- Älä käytä liian pitkään säilössä olleita tai liian paksuja tuotteita.
- älä käytä liuotinpitoisia tai syövyttäviä aineita tai aineita, joista haihtuu kaasuja, esimerkiksi nestemäisiä valkaisuaineita
- käytä värjäysaineita säästeliäästi, suola saattaa syövyttää teräspintoja
- älä käytä laitteessa värinpoistoaineita

## Pesuainesuositus

Pesuaine	Tekstiilit	Ohjelma	Lämpötila
Valkopesuaine, joka sisältää optisia kirkastusaineita	valkopesun kestävät valkoiset pellava- tai puuvillatekstiilit	Puuvilla	kylmästä lämpötilaan 90 °C asti
Kirjopesuaine, joka ei sisällä valkaisuaineita eikä optisia kirkasteita	kirjavat pellava- tai puuvillatekstiilit	Puuvilla	kylmästä lämpötilaan 60 °C asti
Kirjopesuaine / hienopesuaine ilman optisia kirkasteita	kirjavat helppohoitoista kuitua tai synteettistä materiaalia olevat tekstiilit	Siliävät	kylmästä lämpötilaan 60 °C asti
Hienopesuaine	hellävaraista käsittelyä vaativat silkki- tai viskoositekstiilit	Hienopesu / silkki	kylmästä lämpötilaan 40 °C asti
Villanpesuaine	Villa	Villa	kylmästä lämpötilaan 40 °C asti

**Ohje:** Sivulta [www.cleanright.eu](http://www.cleanright.eu) löydät paljon hyödyllistä tietoa kotitalouskäyttöön tarkoitetuista pesu-, hoito- ja puhdistusaineista.



## Pesuaineen annostelu

Pesuaineen oikealla annostelulla saavutat optimaalisen pesutuloksen ja voi säästää luonnonvaroja. Pesuaineen annostelu riippuu seuraavista:

- Pyykkimäärä

- Likaisuusaste
- Veden kovuus  
Veden kovuuden saat tietää paikalliselta vesilaitokselta, tai voit määrittää sen itse veden kovuuden testerillä.

### Veden kovuus

Kovuusalue	Kokonaiskovuus mmol/l	saksalainen kovuusaste °dH
pehmeä (I)	0 - 1,5	0 - 8,4
keskikova (II)	1,5 - 2,5	8,4 - 14
kova (III)	yli 2,5	yli 14

### Esimerkki pesuaineen valmistajatiedosta

Esimerkin tiedot koskevat vakiotäyttömäärää 4 - 5 kg.

Likaisuus	kevyt	normaali	runsas
Veden kovuus: pehmeä / keskikova	40 ml	55 ml	80 ml
Veden kovuus: kova / erittäin kova	55 ml	80 ml	105 ml

Annostelumäärät löydät valmistajan pakkauksesta.

- Sovita annostelumäärä todellisen täyttömäärän mukaan.

## Käytön perusteet

### Laitteen kytkeminen päälle

- ▶ Aseta ohjelma valitsin ohjelman kohdalle.

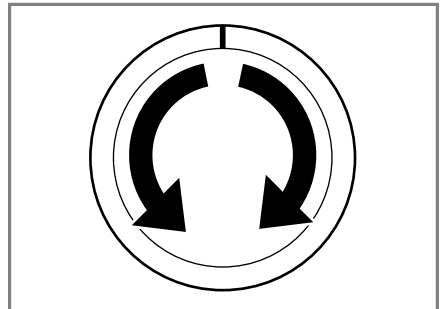

## Ohjelman asettaminen

1. Aseta ohjelmavalitsin haluamasi "ohjelman" → *Sivu 23* kohdalle.

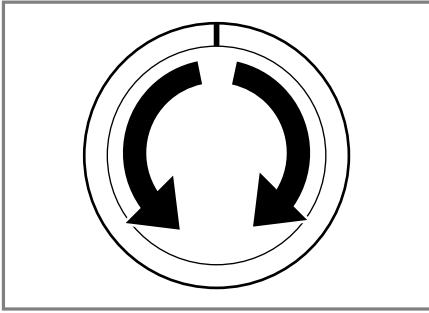

2. Tarvittaessa, "muuta ohjelma-asetuksia" → *Sivu 34*.

## Ohjelma-asetusten muuttaminen

Ohjelmasta ja ohjelman vaiheesta riippuen voit muuttaa tai aktivoida ja deaktivoida kulloinkin käytettävissä olevat asetukset.

**Huomautus:** Yhteenveto kaikista ohjelma-asetuksista:  
→ *"Valitsimet"*, *Sivu 22*

**Vaatus:** Ohjelma on asetettu.

- ▶ Muuta ohjelma-asetuksia.  
Ohjelma-asetukset eivät tallennu ohjelmaan pysyvästi.

## Pyykin asettaminen koneeseen

### Huomautukset

- Noudata "turvallisuuteen" → *Sivu 4* ja "aineellisten vahinkojen välttämiseen" → *Sivu 10* liittyviä ohjeita, jotta laitteen käyttö on turvallista.
- Huomioi "ohjelman" → *Sivu 23* suurin sallittu täyttömäärä, jotta vältät rypistymisen.

**Vaatus:** Esivalmistele ja lajittele pyykki.  
→ *"Pyykki"*, *Sivu 30*

1. Avaa luukku.

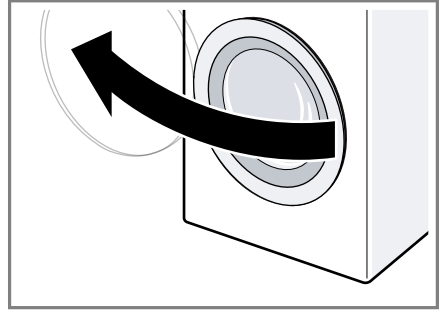

2. Varmista, että rumpu on tyhjä.
3. Aseta pyykki väljästi rumpuun.
4. **Huomautus:** Varmista, että pyykkiä ei jää puristuksiin luukun väliin.  
Sulje luukku.

## Nestepäisen pyykinpesuaineen annostelijan asettaminen paikalleen

Jos tilaat annostelijan lisävarusteena, annostelija on asetettava paikalleen.

1. Vedä pesuainekotelo ulos.

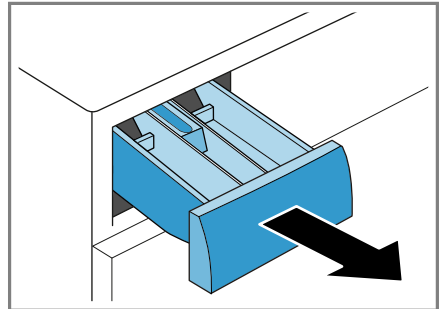

2. Paina jakaja alas ja ota pesuainekotelo pois paikaltaan.

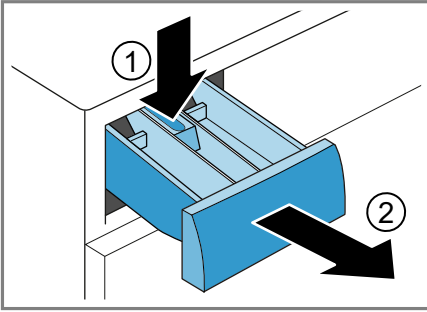

3. Aseta annostelija paikalleen.

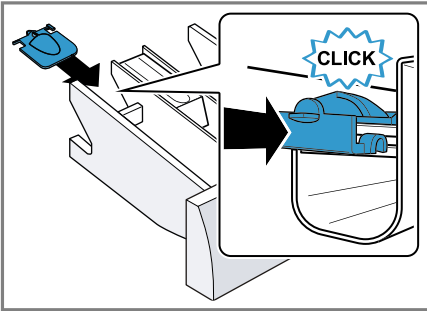

4. Aseta pesuainekotelo paikalleen.

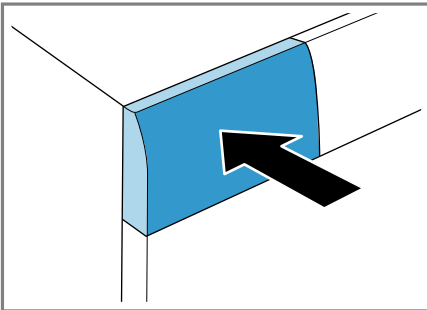

## Nestemäisen pesuaineen annostelijan käyttö

Voit käyttää pesuainekotelossa annostelijaa nestemäisen pesuaineen annostelua varten.

1. Vedä pesuainekotelo ulos.

2. Työnnä annostelija eteenpäin.

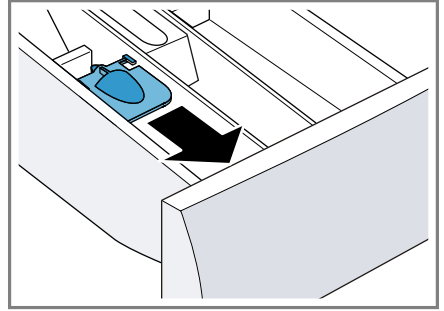

3. Käännä annostelija alas ja lukitse paikalleen.

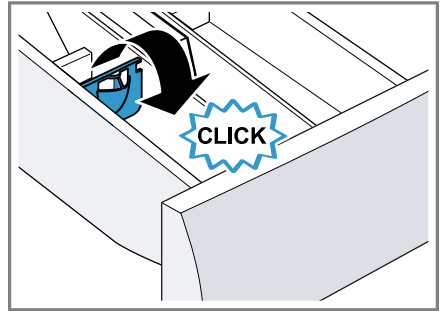

4. Työnnä pesuainekotelo paikalleen.

## Pesuaineen ja hoitoaineen jakaminen

### Huomautukset

- Noudata "turvallisuteen" → *Sivu 4* ja "aineellisten vahinkojen välttämiseen" → *Sivu 10* liittyviä ohjeita, jotta laitteen käyttö on turvallista.
- Älä käytä nestemäisen pesuaineen annostelijaa, kun käytät geelimäistä pesuainetta, pesujauhetta tai kun olet aktivoinut esipesun tai ajastusajan.

**Vaatus:** Pehdy "pyykinpesu- ja hoitoaineen" → *Sivu 32* optimaaliseen annosteluun.

1. Vedä pesuainekotelo ulos.

## fi Käytön perusteet

2. Annostele pyykinpesuaine.  
→ "Pesuainekotelo", *Sivu 19*
3. Annostele tarvittaessa hoitoaine.
4. Työnnä pesuainekotelo paikalleen.



## Pesuohjelman käynnistäminen

**Huomautus:** Jos haluat muuttaa ohjelman päättymisaikaa, aseta ensin ajastinaika.

- ▶ Paina .
- ✓ Rumpu pyörii ja laite suorittaa täyttömäärän tunnistuksen, joka voi kestää enintään 2 minuuttia, ja sen jälkeen laitteeseen tulee vettä.
- ✓ Näytössä näkyy joko ohjelman kesto tai ajastusaika.
- ✓ Näytössä näkyy ohjelman päättymisen: End.

## Ajastusajan muuttaminen ennen ohjelman käynnistymistä

Voit muuttaa asetetun ajastusajan uudelleen ennen ohjelman käynnistymistä.

1. Paina .
2. Paina , kunnes näytössä näkyy haluamasi ajastusaika.
3. Paina .

## Pyykin lisääminen

**Huomautus:** Noudata "turvallisuuteen" → *Sivu 4* ja "aineellisten vahinkojen välttämiseen" → *Sivu 10* liittyviä ohjeita, jotta laitteen käyttö on turvallista.

1. Paina .  
Laite pysähtyy tauon ajaksi ja tarkastaa, onko pyykin lisääminen tai poistaminen mahdollista. Ota huomioon ohjelman tila.
2. Lisää tai poista pyykkiä.

3. Sulje luukku.
4. Paina .

## Ohjelman keskeyttäminen

Kun ohjelma on käynnistynyt, voit keskeyttää sen milloin tahansa.

**Huomautus:** Noudata "turvallisuuteen" → *Sivu 4* ja "aineellisten vahinkojen välttämiseen" → *Sivu 10* liittyviä ohjeita, jotta laitteen käyttö on turvallista.

1. Paina .
2. Avaa luukku.  
Jos lämpötila on korkea tai veden pinta on korkealla, luukku pysyy turvallisuussyistä lukittuna.
  - Jos lämpötila on korkea, käynnistä ohjelma **Sköljning**.
  - Jos veden pinta on korkealla, käynnistä ohjelma **Centrifugering** tai **Urpumpning**.
3. Poista pyykki koneesta.

## Ohjelman jatkaminen, kun pyykki on jäänyt veteen

1. Aseta ohjelma **Centrifugering** tai **Urpumpning**.
2. Paina .

## Pyykin poistaminen koneesta

**Huomautus:** Noudata "turvallisuuteen" → *Sivu 4* ja "aineellisten vahinkojen välttämiseen" → *Sivu 10* liittyviä ohjeita, jotta laitteen käyttö on turvallista.

1. Avaa luukku.

2. Poista pyykki koneesta.

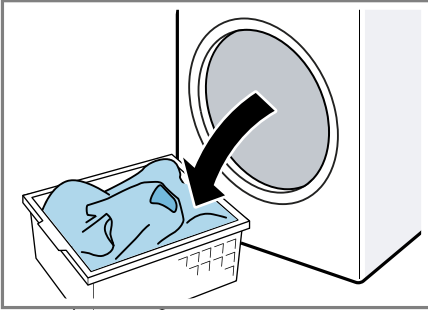

## Laitteen kytkeminen pois päältä

1. Aseta ohjelma- valitsin kohtaan **Av.**

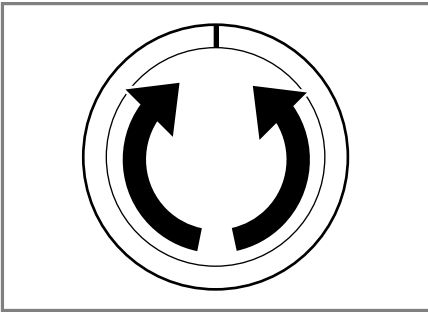

2. Sulje vesihana.  
3. Pyyhi kumimansetti kuivaksi ja poista vieraat esineet.

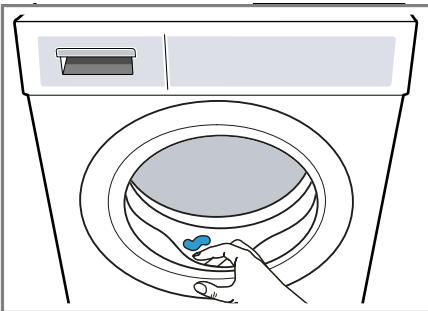



4. Jätä luukku ja pesuainekotelo auki, jotta jäännösvesi pääsee haihtumaan.

## Lapsilukko



Lukitse laite valitsimien tahattoman käytön estämiseksi.

### Lapsilukon aktivointi

- ▶ Paina molempia valitsimia  **3 sek.** noin 3 sekunnin ajan.
- ✓ Näytössä näkyy .
- ✓ Valitsimet on lukittu.
- ✓ Lapsilukko pysyy aktivoituna myös, kun laite kytketään pois päältä.

### Lapsilukon deaktivointi

**Vaatus:** Lapsilukon deaktivoimiseksi pitää laitteen olla päällä.

- ▶ Paina molempia valitsimia  **3 sek.** noin 3 sekunnin ajan.
- ✓ Symboli  sammuu näytöstä.

## Perusasetukset

Voit tehdä laitteesi asetukset omien tarpeidesi mukaan.

### Yhteenveto perusasetuksista

Tästä löydät yhteenvedon laitteen perusasetuksista.

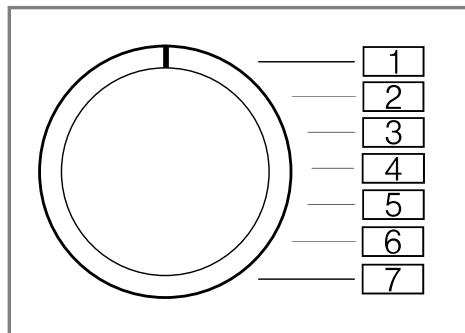



Perusasetus	Ohjelmakohta	Arvo	Kuvaus
Päättymisen äänimerkki	2	0 (pois) 1 (hiljainen) 2 (keskimääräinen) 3 (voimakas) 4 (erittäin voimakas)	Ohjelman päättyessä kuuluvan äänimerkin voimakkuuden asettaminen.
Valitsinääni	3	0 (pois) 1 (hiljainen) 2 (keskimääräinen) 3 (voimakas) 4 (erittäin voimakas)	Valitsimia valittaessa kuuluvan äänimerkin voimakkuuden asettaminen.

## Perusasetusten muuttaminen

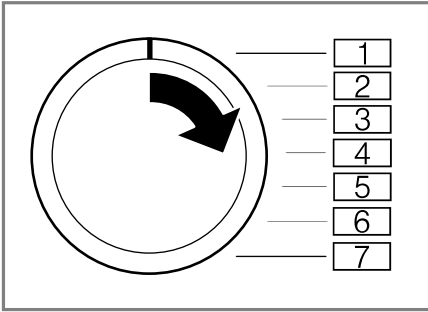
1. Aseta ohjelmavalitsin kohtaan 1.



2. Paina  ja käännä samalla ohjelmavalitsin kohtaan 2.
- ✓ Näytössä näkyy tämänhetkinen arvo.
3. Aseta ohjelmavalitsin haluamaasi kohtaan.
4. Jos haluat muuttaa arvoa, paina .
5. Jos haluat tallentaa muutoksen muistiin, kytke laite pois päältä.

## Puhdistus ja hoito

Puhdista ja hoida laitetta huolellisesti, jotta se pysyy pitkään toimintakuntoisena.

### Laitteen hoitoa koskevia ohjeita

Jotta laitteesi pysyy pitkään toimintakuntoisena, noudata seuraavia laitteen hoitoa koskevia ohjeita.

Pyyhi ulkokuorta ja valitsimia vain vedellä ja kostealla liinalla.	Laitteen osat pysyvät puhtaina ja hygieenisinä.
Poista kaikki pesuainejäämät, suihkejäämät tai muu lika heti.	Tuoreet kertymät saa helpommin poistettua kokonaan.

Jätä laitteen luukku ja pesuainekotelo käytön jälkeen auki.	Jäännösvesi pääsee kuivumaan, mikä estää hajujen muodostumista laitteeseen.
---	---

## Rummun puhdistus

Jos peset usein pesulämpötilassa 40 °C tai tätä matalammassa lämpötilassa tai et ole käyttänyt laitetta pitkään aikaan, puhdista rumpu.

### HUOMAA

#### Loukkaantumisvaara!

Jatkuva pesu matalassa lämpötilassa ja laitteen puutteellinen tuuletus voivat vaurioittaa rumpua ja aiheuttaa loukkaantumisia.

- Käynnistä säännöllisesti rummun puhdistusohjelma tai pese vähintään 60 °C lämpötilassa.
- Anna laitteen kuivua jokaisen käytön jälkeen luukku ja pesuainekotelo avoimna.
- Käynnistä ohjelma **Trumrengöring** ilman pyykkiä.  
Käytä valkopesuun soveltuvaa pesujauhetta.

## Pesuainekotelon puhdistus

**Huomautus:** Noudata

"turvallisuuteen" → *Sivu 4* ja "aineellisten vahinkojen välttämiseen" → *Sivu 10* liittyviä ohjeita, jotta laitteen käyttö on turvallista.

1. Vedä pesuainekotelo ulos.

## fi Puhdistus ja hoito

2. Paina jakaja alas ja ota pesuainekotelo pois paikaltaan.

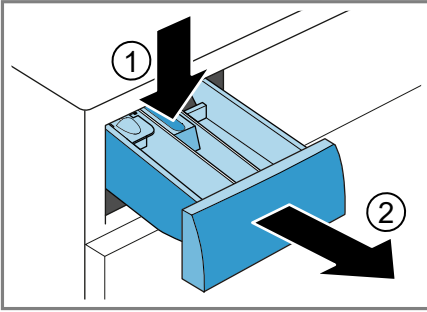

3. Paina jakaja alhaalta päin ylös pois paikaltaan.

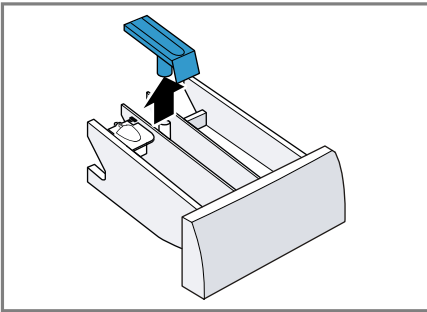

4. Pese pesuainekotelo ja jakaja vedellä ja harjalla ja kuivaa.

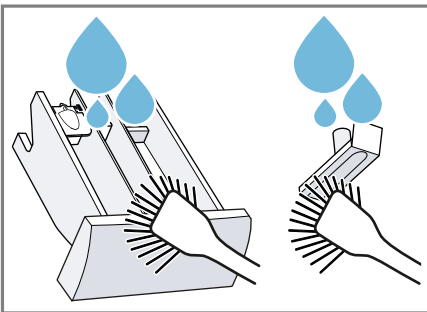

5. Aseta jakaja paikalleen ja lukitse kiinni.

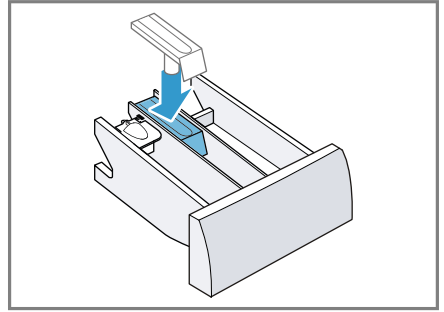

6. Puhdista pesuainekotelon aukko.

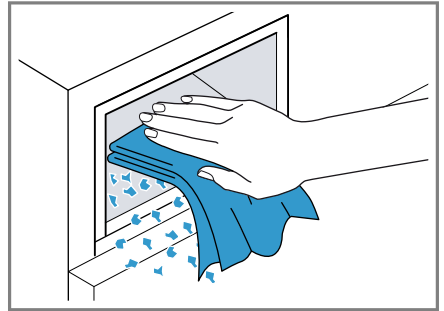

7. Työnnä pesuainekotelo paikalleen.

## Kalkinpoisto

Kun annostelet pesuaineen oikein, laitteesta ei tarvitse poistaa kalkkia. Jos kuitenkin haluat käyttää kalkinpoistoainetta, noudata valmistajan käyttöohjeita.

### HUOMIO!

Tarkoitukseen sopimattomien kalkinpoistoaineiden, kuten esimerkiksi kahvinkeitimiin tarkoitettun aineen, käyttö voi vaurioittaa laitetta.

- Käytä tässä laitteessa vain kalkinpoistoainetta, jota on saatavana valmistajan verkkokaupan tai huoltopalvelun kautta.



## Poistopumpun puhdistus

Puhdista poistopumppu, jos esiintyy tukoksia tai kolisevia häiriöääniä.

### Poistopumpun tyhjennys

**Huomautus:** Noudata "turvallisuuteen" → *Sivu 4* ja "aineellisten vahinkojen välttämiseen" → *Sivu 10* liittyviä ohjeita, jotta laitteen käyttö on turvallista.

1. Sulje vesihana.
2. Kytke laite pois päältä.
3. Irrota laitteen verkkopistoke sähköverkosta.
4. Avaa huoltoluukku.

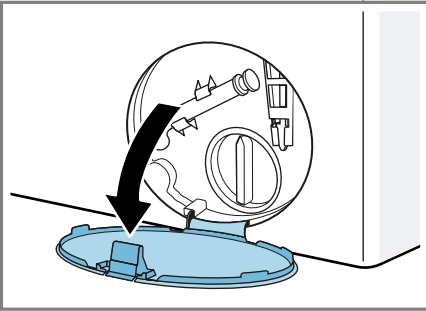

5. Ota huoltoluukku pois paikaltaan.

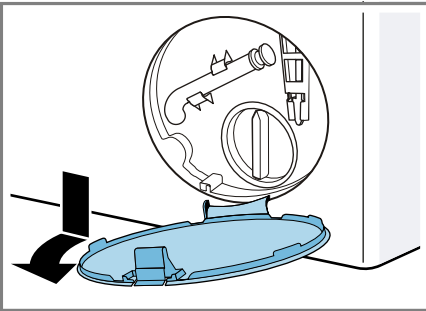

6. Aseta riittävän suuri astia aukon alle.

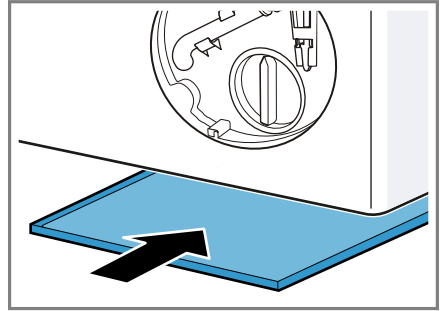

7. Ota tyhjennysletku pois pidikkeestä.

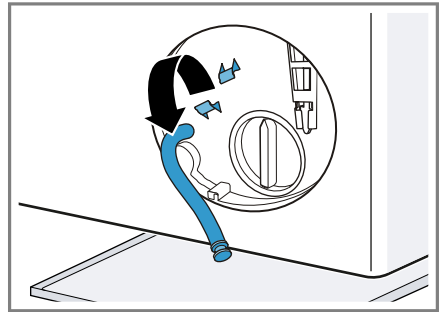

8. **⚠ HUOMAA - Palamisvaara!** Kun pesulämpötila on korkea, pesuvesi on kuumaa.
  - ▶ Älä kosketa kuumaa pesuvettä.
 Irrota tulppa ja anna veden valua astiaan.

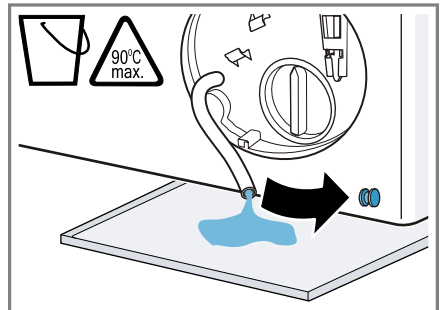

fi Puhdistus ja hoito

9. Paina tulppa paikalleen.

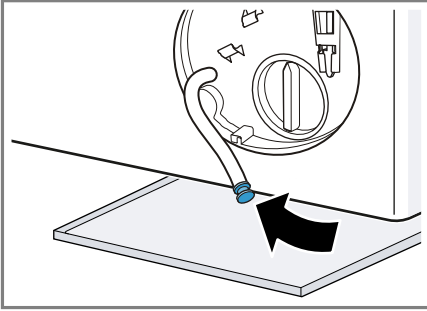

10. Kiinnitä tyhjennysletku pidikkeeseen.

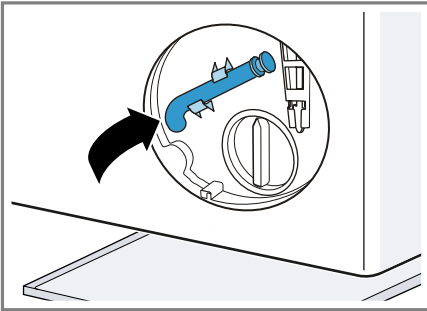

### Poistopumpun puhdistus

**Huomautus:** Noudata "turvallisuuteen" → *Sivu 4* ja "aineellisten vahinkojen välttämiseen" → *Sivu 10* liittyviä ohjeita, jotta laitteen käyttö on turvallista.

**Vaatus:** "Poistopumppu on tyhjä."  
→ *Sivu 41*

1. Koska poistopumpussa voi olla vielä jäännösvettä, kierrä pumpun kansi varovasti irti.

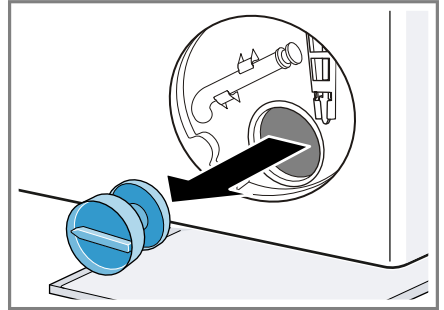

2. Puhdista sisätila, pumpun kannen kierre ja pumpunpesä.

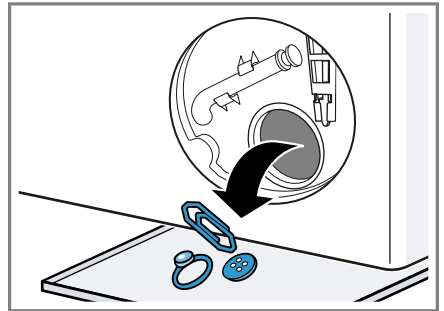

3. Varmista, että poistopumpun siipipyörä pääsee pyörimään vapaasti.  
4. Aseta pumpun kansi paikalleen ja kierrä kiinni vasteeseen saakka.

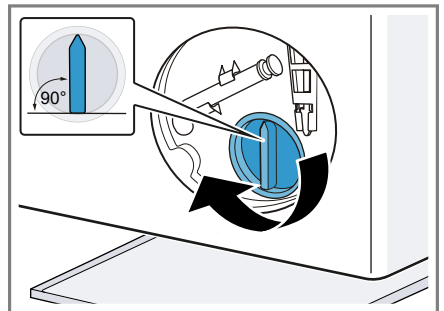

Pumpun kannen kädensijan pitää olla pystyasennossa.

5. Aseta huoltoluukku paikalleen ja lukitse kiinni.

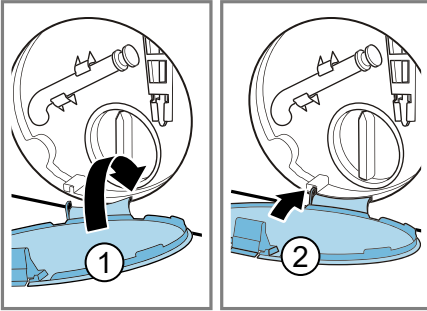

6. Sulje huoltoluukku.

## Hajulukossa olevan poistovesiletkun puhdistus

Jos poistovesiletku on hajulukossa likaantunut tai pesuvettä ei saa pumpattua pois, poistovesiletku on puhdistettava.

1. Kytke laite pois päältä.
2. Irrota laitteen verkkopistoke sähköverkosta.
3. Irrota letkunkiristin ja vedä poistovesiletku varovasti pois paikaltaan.

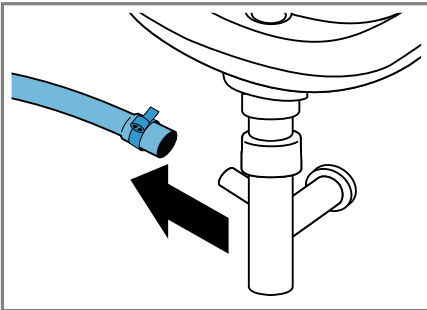

Jäännösvettä voi valua ulos.

4. Puhdista poistovesiletku ja hajulukon liitäntä.

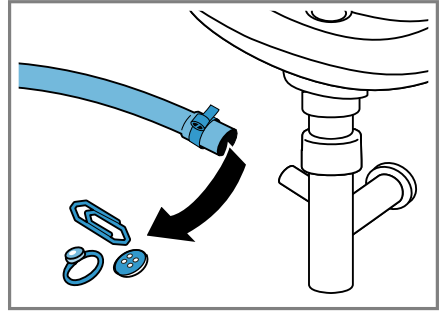

5. Liitä poistovesiletku ja varmista liitäntäkohdan pitävyyss letkunkiristimellä.

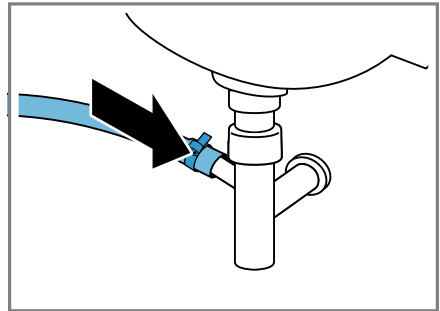

## Puhdista tulovesisihti.

Puhdista tulovesisihti, jos ilmenee tukkeumia, tai jos vedenpaine on liian pieni.

### Tulovesiletkun tyhjennys

1. Sulje vesihana.
2. Aseta joku ohjelma, paitsi **Sköljning**, **Centrifugering** tai **Urpumpning**.
3. Käynnistä ohjelma ja anna käydä n. 40 sekuntia.
4. Kytke laite pois päältä.
5. Irrota laitteen verkkopistoke sähköverkosta.

## Vesihanauksen sihtin puhdistus

**Huomautus:** Noudata "turvallisuuteen" → *Sivu 4* ja "aineellisten vahinkojen välttämiseen" → *Sivu 10* liittyviä ohjeita, jotta laitteen käyttö on turvallista.

**Vaatus:** Tulovesiletku on tyhjä.

1. Irrota tulovesiletku vesihanauksesta.

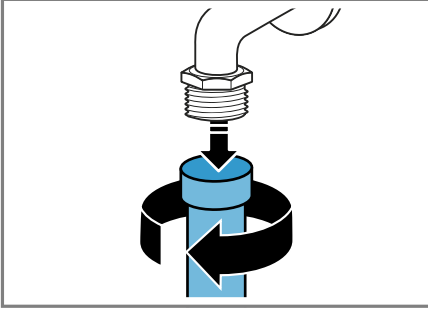

2. Puhdista sihti pienellä harjalla.

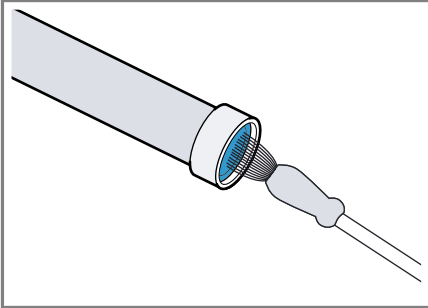

3. Liitä tulovesiletku ja tarkasta tiiviys.

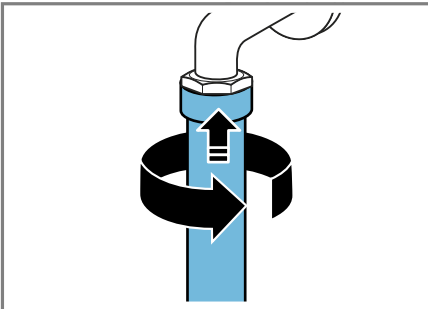

## Laitteessa olevan sihtin puhdistus

**Huomautus:** Noudata "turvallisuuteen" → *Sivu 4* ja "aineellisten vahinkojen välttämiseen" → *Sivu 10* liittyviä ohjeita, jotta laitteen käyttö on turvallista.

**Vaatus:** Tulovesiletku on tyhjä.  
→ "*Tulovesiletkun tyhjennys*", *Sivu 43*

1. Irrota letku laitteen takasivulta.

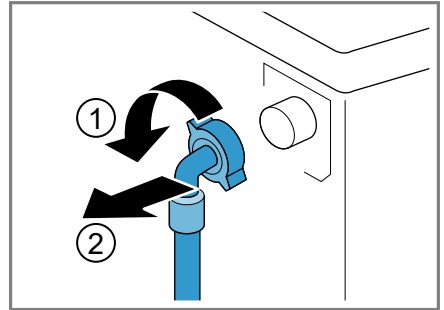

2. Ota sihti pihtien avulla pois paikaltaan.

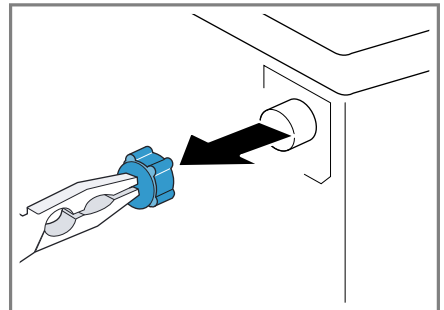

3. Puhdista sihti pienellä harjalla.

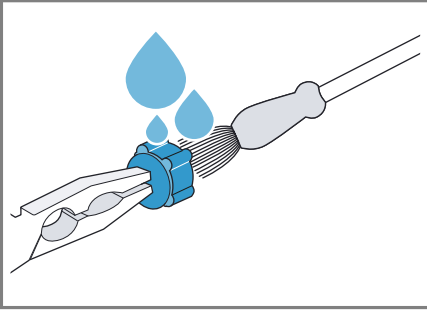

4. Aseta sihti takaisin paikalleen.  
5. Liitä letku ja tarkasta tiiviys.

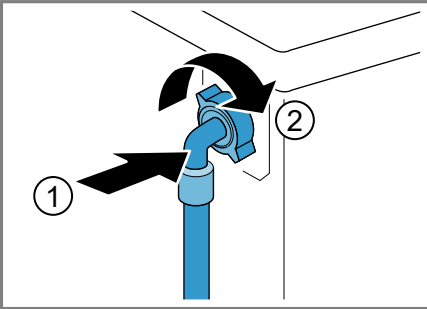

## Toimintahäiriöiden korjaaminen

Voit poistaa itse laitteen pienet toimintahäiriöt. Tutustu häiriöiden korjaamisesta annettuihin ohjeisiin ennen kuin otat yhteyden huoltopalveluun. Näin vältät turhia kustannuksia.



### VAROITUS









#### Sähköiskun vaara!

Epäasianmukaiset korjaukset ovat vaarallisia.

- ▶ Laitteen korjaustöitä saavat tehdä vain alan ammattilaiset.
- ▶ Laitteen korjaukseen saa käyttää vain alkuperäisiä varaosia.
- ▶ Jos laitteen verkkojohto vaurioituu, sen saa turvallisuussyistä vaihtaa vain valmistaja, sen huoltopalvelu tai vastaavan pätevyyden omaava henkilö.

## Toimintahäiriöt



Vika	Syy	Vianetsintä
Näyttö sammunut ja  vilkkuu.	Energiansäästötila on aktiivinen.	<ul style="list-style-type: none"> <li>▶ Paina jotain valitsinta.</li> <li>✓ Näyttö palaa taas.</li> </ul>
"E:36 / -10"	Poistoputki tai poistovesiletku on tukossa.	▶ Puhdista poistoputki ja vedenpoistoletku.
	Poistoputki tai poistovesiletku on taittunut tai puristuksissa.	▶ Varmista, että poistoputki tai poistovesiletku ei ole taittunut tai puristuksissa.
	Poistopumppu tukossa.	▶ → "Poistopumpun puhdistus", Sivu 41
	Poistovesiletku on liitetty liian ylös.	▶ Asenna poistovesiletku enintään 1 metrin korkeudelle.
	Pesuainetta on annosteltu liikaa.	<ul style="list-style-type: none"> <li>▶ Välitön aputoimenpide: sekoita ruokalusikallinen huuhteluinetta 0,5 litraan vettä ja kaada seos vasempaan lokeroon (ei pestäessä outdoor-, urheilu- tai untuvatekstiilejä).</li> <li>▶ Pienennä pesuainemäärää seuraavalla pesukerralla, kun täyttömäärä on sama.</li> </ul>
	Poistovesiletkuun on asennettu luvaton jatke.	▶ Poista poistovesiletkun luvattomat jatkeet. Laitteen liittäminen
"E:36 / -25 / -26"	Poistopumppu tukossa.	▶ → "Poistopumpun puhdistus", Sivu 41
	Vedenpaine on pieni.	Korjaus ei ole mahdollista.

Vika	Syy	Vianetsintä
	Tulovesisihdit ovat tukossa.	▶ "Puhdistusta tulovesisihdit" → <i>Sivu 43</i> .
	Vesihana on kiinni.	▶ Avaa vesihana.
	Tulovesiletku on taittunut tai puristuksissa.	▶ Varmista, että tulovesiletku ei ole taittunut tai puristuksissa.
• vilkkuu.	Jänniteenvalvontajärjestelmä tunnistaa liian alhaisen jännitteen.	▶ Korjaus ei ole mahdollista. <b>Huomautus:</b> Kun jännitteensaanti on taas kunnossa, ohjelma jatkuu normaalisti.
	Liian alhainen jännite voi aiheuttaa ohjelman pitenemisen.	Korjaus ei ole mahdollista.
• vilkkuu.	Liian alhainen jännite voi aiheuttaa ohjelman pitenemisen.	Korjaus ei ole mahdollista.
 palaa.	Lämpötila on liian korkea.	▶ Odota, kunnes lämpötila on laskenut. ▶ → " <i>Ohjelman keskeyttäminen</i> ", <i>Sivu 36</i>
	Vedenpinta on liian korkealla.	▶ Käynnistä ohjelma <b>Urpumpning</b> .
	Pyykkiä on jäänyt puristuksiin luukun väliin.	1. Avaa luukku uudelleen. 2. Poista luukun väliin puristuksiin jäänyt pyykki. 3. Sulje luukku. 4. Käynnistä ohjelma painamalla  .
 vilkkuu.	Luukku ei ole kiinni.	1. Sulje luukku. 2. Käynnistä ohjelma painamalla  .
Kaikki muut vikakoodit.	Toimintahäiriö	▶ Soita huoltopalveluun. → " <i>Huoltopalvelu</i> ", <i>Sivu 55</i>
Laite ei toimi.	Verkkoyhdon pistoke ei ole liitetty.	▶ Liitä laite sähköverkkoon.
	Sulake on palanut.	▶ Tarkasta sulakerasiassa oleva sulake.
	Virransaanti on katkennut.	▶ Tarkista, toimivatko huoneen valot tai muut huoneessa olevat laitteet.
Ohjelma ei käynnisty.	Valitsinta  ei ole painettu.	▶ Paina  .
	Luukku ei ole kiinni.	1. Sulje luukku. 2. Käynnistä ohjelma painamalla  .

## fi Toimintahäiriöiden korjaaminen

Vika	Syy	Vianetsintä
Ohjelma ei käynnisty.	Lapsilukko on aktivoitu.	▶ → "Lapsilukon deaktivointi", Sivu 37
	⌚ on aktivoitu.	▶ Tarkasta, onko ⌚ aktivoitu. → "Valitsimet", Sivu 22
	Pyykkiä on jäänyt puristuksiin luukun väliin.	1. Avaa luukku uudelleen. 2. Poista luukun väliin puristuksiin jäänyt pyykki. 3. Sulje luukku. 4. Käynnistä ohjelma painamalla ▷⏏.
Luukku ei saa avattua.	--- on aktivoitu.	▶ Jatka ohjelmaa seuraavasti valitsemalla <b>Centrifugering</b> tai <b>Urpumpning</b> ja painamalla ▷⏏. → "Ohjelman jatkaminen, kun pyykki on jäänyt veteen", Sivu 36
	Lämpötila on liian korkea.	▶ Odota, kunnes lämpötila on laskenut.  ▶ → "Ohjelman keskeyttäminen", Sivu 36
	Vedenpinta on liian korkealla.	▶ Käynnistä ohjelma <b>Urpumpning</b> .
	Sähkökatko.	▶ Avaa luukku hätäavaajan avulla. → "Lukon avaaminen hätätilanteessa", Sivu 53
Pesuvesi ei poistu laitteesta.	Poistoputki tai poistovesiletku on tukossa.	▶ Puhdista poistoputki ja vedenpoistoletku.
	Poistoputki tai poistovesiletku on taittunut tai puristuksissa.	▶ Varmista, että poistoputki tai poistovesiletku ei ole taittunut tai puristuksissa.
	Poistopumppu tukossa.	▶ → "Poistopumpun puhdistus", Sivu 41
	--- on aktivoitu.	▶ Jatka ohjelmaa seuraavasti valitsemalla <b>Centrifugering</b> tai <b>Urpumpning</b> ja painamalla ▷⏏. → "Ohjelman jatkaminen, kun pyykki on jäänyt veteen", Sivu 36
	Poistovesiletku on liitetty liian ylös.	▶ Asenna poistovesiletku enintään 1 metrin korkeudelle.
	Pesuainetta on annosteltu liikaa.	▶ Välitön aputoimenpide: sekoita ruokalusikallinen huuhteluainetta 0,5 litraan vettä ja kaada seos



Vika	Syy	Vianetsintä
Pesuvesi ei poistu laitteesta.		vasempaan lokeroon (ei pestäessä outdoor-, urheilu- tai untuvateksteilejä). ▶ Pienennä pesuainemäärää seuraavalla pesukerralla, kun täyttömäärä on sama.
	Poistovesiletkuun on asennettu luvaton jatke.	▶ Poista poistovesiletkun luvattomat jatkeet. Laitteen liittäminen
Laitteeseen ei tule vettä. Pesuaine ei huuhtoudu pesuveteen.	Valitsinta  ei ole painettu.	▶ Paina  .
	Tulovesisihdit ovat tukossa.	▶ "Puhdistusta tulovesisihdit" → <i>Sivu 43</i> .
	Vesihana on kiinni.	▶ Avaa vesihana.
	Tulovesiletku on taittunut tai puristuksissa.	▶ Varmista, että tulovesiletku ei ole taittunut tai puristuksissa.
Linkous käynnistyy useita kertoja.	Epätasapainon tunnistus tasaa epätasapainoa liikuttamalla pyykkiä rummussa useita kertoja.	▶ Tämä ei ole vika - toimenpiteitä ei tarvita. <b>Huomautus:</b> Laita rumpuun mieluiten aina yhdessä suuria ja pieniä vaatekappaleita. Erikokoiset vaatekappaleet jakautuvat lingottaessa tasaisemmin rummun sisällä.
	Ohjelman kestoaika muuttuu pesuprosessin aikana.	▶ Tämä ei ole vika - toimenpiteitä ei tarvita.
Ohjelman kestoaika muuttuu pesuprosessin aikana.	Ohjelman kulku optimoidaan elektronisesti. Ohjelman kestoaika voi tämän takia muuttua.	▶ Tämä ei ole vika - toimenpiteitä ei tarvita.
	Epätasapainon tunnistus tasaa epätasapainoa liikuttamalla pyykkiä rummussa useita kertoja.	▶ Tämä ei ole vika - toimenpiteitä ei tarvita. <b>Huomautus:</b> Laita rumpuun mieluiten aina yhdessä suuria ja pieniä vaatekappaleita. Erikokoiset vaatekappaleet jakautuvat lingottaessa tasaisemmin rummun sisällä.
	Vaahdontunnistusjärjestelmä käynnistää huuhtelun, jos vaahtoa on liian runsaasti.	▶ Tämä ei ole vika - toimenpiteitä ei tarvita.
Rummussa ei näy vettä.	Vesi on luukusta näkyvän alueen alapuolella.	▶ Tämä ei ole vika - toimenpiteitä ei tarvita. ▶ Älä lisää koneeseen käytön aikana vettä.

fi Toimintahäiriöiden korjaaminen

Vika	Syy	Vianetsintä
Rumpu nytkähtelee ohjelman käynnistymisen jälkeen.	Syynä on sisäinen moottoritesti.	▶ Tämä ei ole vika - toimenpiteitä ei tarvita.
Lokerossa ☹ on jäännösvettä.	Lokerossa ☹ oleva jakaja on tukossa.	▶ → <i>"Pesuainekotelon puhdistus", Sivu 39</i>
Laitte värisee ja liikkuu lingottaessa.	Laitetta ei ole asennettu suoraan asentoon.	▶ Laitteen suoristaminen
	Laitteen jalvoja ei ole kiinnitetty.	▶ Kiinnitä laitteen jalat. Laitteen suoristaminen
	Kuljetustukia ei ole poistettu.	▶ Kuljetustukien poistaminen
Rumpu pyörii, laitteeseen ei tule vettä.	Täyttömäärän tunnistus on aktiivinen.	▶ Tämä ei ole vika, toimenpiteitä ei tarvita.  <b>Huomautus:</b> Täyttömäärän tunnistus voi kestää enimmillään 2 minuuttia.
Runsas vaahdonmuodostus.	Pesuainetta on annosteltu liikaa.	▶ Välitön aputoimenpide: sekoita ruokalusikallinen huuhteluainetta 0,5 litraan vettä ja kaada seos vasempaan lokeroon (ei pestäessä outdoor-, urheilu- tai untuvatekstiilejä).  ▶ Pienennä pesuainemäärää seuraavalla pesukerralla, kun täyttömäärä on sama.
Suurta linkousnopeutta ei saavuteta.	Linkousnopeus asetettu pieneksi.	▶ Aseta seuraavalla pesukerralla suurempi linkousnopeus.
	 on aktivoitu.	▶ Valitse tekstiililajille sopiva ohjelma. → <i>"Ohjelmat", Sivu 23</i>
	Epätasapainon tunnistus tasaa epätasapainoa pienemmän linkousnopeuden avulla.	▶ Jaa pyykki uudelleen rumpuun.  <b>Huomautus:</b> Laita konetta täyttäessäsi rumpuun mieluiten aina yhdessä suuria ja pieniä vaatekappaleita. Erikokoiset vaatekappaleet jakautuvat lingottaessa tasaisemmin rummun sisällä.  ▶ Käynnistä ohjelma <b>Centrifugering</b> .
Linkousohjelma ei käynnisty.	Poistoputki tai poistovesiletku on tukossa.	▶ Puhdista poistoputki ja vedenpoistoletku.
	Poistoputki tai poistovesiletku on taittunut tai puristuksissa.	▶ Varmista, että poistoputki tai poistovesiletku ei ole taittunut tai puristuksissa.

Vika	Syy	Vianetsintä
Linkousohjelma ei käynnisty.	Epätasapainon tunnistus on keskeyttänyt linkouksen rumpuun epätasaisesti jakautuneen pyykin takia.	<ul style="list-style-type: none"> <li>▶ Jaa pyykki uudelleen rumpuun.</li> </ul> <p><b>Huomautus:</b> Laita konetta täyttäessäsi rumpuun mieluiten aina yhdessä suuria ja pieniä vaatekappaleita. Erikokoiset vaatekappaleet jakautuvat lingottaessa tasaisemmin rummun sisällä.</p> <ul style="list-style-type: none"> <li>▶ Käynnistä ohjelma <b>Centrifugering</b>.</li> </ul>
Kohiseva, suhiseva ääni.	Vettä tulee paineella pesuainekoteloon.	<ul style="list-style-type: none"> <li>▶ Tämä ei ole vika - normaali käyttöäni.</li> </ul>
Kovia ääniä linkouksen aikana.	Laitetta ei ole asennettu suoraan asentoon.	<ul style="list-style-type: none"> <li>▶ Laitteen suoristaminen</li> </ul>
	Laitteen jalkoja ei ole kiinnitetty.	<ul style="list-style-type: none"> <li>▶ Kiinnitä laitteen jalat. Laitteen suoristaminen</li> </ul>
	Kuljetustukia ei ole poistettu.	<ul style="list-style-type: none"> <li>▶ Kuljetustukien poistaminen</li> </ul>
Kolisevaa, rämisevää ääntä poistopumpusta.	Poistopumppuun on päässyt vieras esine.	<ul style="list-style-type: none"> <li>▶ → "Poistopumpun puhdistus", Sivu 41</li> </ul>
Ryystävä, rytmisen imun ääni.	Poistopumppu on aktiivinen, poistovesi pumpataan pois.	<ul style="list-style-type: none"> <li>▶ Tämä ei ole vika - normaali käyttöäni.</li> </ul>
Rypistyminen.	Linkousnopeus on liian suuri.	<ul style="list-style-type: none"> <li>▶ Aseta seuraavalla pesukerralla pienempi linkousnopeus.</li> </ul>
	Täyttömäärä on liian suuri.	<ul style="list-style-type: none"> <li>▶ Pienennä seuraavalla pesukerralla täyttömäärää.</li> </ul>
	Tekstiililajille on valittu väärä ohjelma.	<ul style="list-style-type: none"> <li>▶ Valitse tekstiililajille sopiva ohjelma. → "Ohjelmat", Sivu 23</li> </ul>
Pyykinpesuainetta tai huuhteluainetta valuu kumitiivisteestä ja kerääntyy koneen luukulle tai kumitiivisteeseen poimuun.	Liian paljon pyykinpesu-/ huuhteluainetta pyykinpesuainekotelossa.	<ul style="list-style-type: none"> <li>▶ Huomioi nestemäisen pesuaineen ja huuhteluaineen annostelun yhteydessä pesuainekotelossa oleva merkintä äläkä annostele merkinnän yli.</li> </ul>
Linkoustulos ei ole tyydyttävä. Pyykki on märkää / liian kosteaa.	Linkousnopeus asetettu pieneksi.	<ul style="list-style-type: none"> <li>▶ Aseta seuraavalla pesukerralla suurempi linkousnopeus.</li> </ul>
	 on aktivoitu.	<ul style="list-style-type: none"> <li>▶ Käynnistä ohjelma <b>Centrifugering</b>.</li> <li>▶ Valitse tekstiililajille sopiva ohjelma. → "Ohjelmat", Sivu 23</li> </ul>
	Poistoputki tai poistovesiletku on tukossa.	<ul style="list-style-type: none"> <li>▶ Puhdista poistoputki ja vedenpoistoletku.</li> </ul>

Vika	Syy	Vianetsintä
Linkoustulos ei ole tyydyttävä. Pyykki on märkää / liian kosteaa.	Poistoputki tai poistovesiletku on taittunut tai puristuksissa.	<ul style="list-style-type: none"> <li>▶ Varmista, että poistoputki tai poistovesiletku ei ole taittunut tai puristuksissa.</li> </ul>
	Epätasapainon tunnistus on keskeyttänyt linkouksen rumpuun epätasaisesti jakautuneen pyykin takia.	<ul style="list-style-type: none"> <li>▶ Jaa pyykki uudelleen rumpuun.</li> </ul> <p><b>Huomautus:</b> Laita konetta täyttäessäsi rumpuun mieluiten aina yhdessä suuria ja pieniä vaatekappaleita. Erikokoiset vaatekappaleet jakautuvat lingottaessa tasaisemmin rummun sisällä.</p> <ul style="list-style-type: none"> <li>▶ Käynnistä ohjelma <b>Centrifugering</b>.</li> </ul>
	Epätasapainon tunnistus tasaa epätasapainoa pienemmän linkousnopeuden avulla.	<ul style="list-style-type: none"> <li>▶ Jaa pyykki uudelleen rumpuun.</li> </ul> <p><b>Huomautus:</b> Laita konetta täyttäessäsi rumpuun mieluiten aina yhdessä suuria ja pieniä vaatekappaleita. Erikokoiset vaatekappaleet jakautuvat lingottaessa tasaisemmin rummun sisällä.</p> <ul style="list-style-type: none"> <li>▶ Käynnistä ohjelma <b>Centrifugering</b>.</li> </ul>
Kosteassa pyykissä on pesuainejäämiä.	Pesuaineessa voi olla veteen liukenemattomia aineita, jotka kertyvät pyykkiin.	<ul style="list-style-type: none"> <li>▶ Käynnistä ohjelma <b>Sköljning</b>.</li> </ul>
Pesuainejäämiä kuivassa pyykissä.	Pesuaineessa voi olla veteen liukenemattomia aineita, jotka kertyvät pyykkiin.	<ul style="list-style-type: none"> <li>▶ Harjaa pyykki pesun ja kuivauksen jälkeen.</li> </ul>
Tulovesiletkusta valuu vettä.	Tulovesiletkua ei ole liitetty oikein / kunnolla.	<ol style="list-style-type: none"> <li>1. Liitä tulovesiletku oikein. Tulovesiletkun liittäminen</li> <li>2. Kiristä ruuvikiinnitys.</li> </ol>
Poistovesiletkusta valuu vettä.	Poistovesiletku on vaurioitunut.	<ul style="list-style-type: none"> <li>▶ Vaihda vaurioitunut poistovesiletku.</li> </ul>
	Poistovesiletkua ei ole liitetty oikein.	<ul style="list-style-type: none"> <li>▶ Liitä poistovesiletku oikein. Poistovesiliitännän liitäntätyypit</li> </ul>
Laitteessa on epämiellyttävä haju.	Kosteus ja pesuainejäämät voivat edistää bakteerien kasvua.	<ul style="list-style-type: none"> <li>▶ → <i>"Rummun puhdistus"</i>, Sivu 39</li> <li>▶ Kun et käytä laitetta, jätä luukku ja pesuainekotelo auki, jotta jäännösvesi pääsee haihtumaan.</li> </ul>

## Lukon avaaminen hätätilanteessa

Jos haluat poistaa pyykin laitteesta, esimerkiksi virtakatkoksen yhteydessä, voit avata luukun lukituksen manuaalisesti.

### Luukun lukituksen avaaminen

**Vaatus:** "Poistopumppu on tyhjä."  
→ Sivu 41

- HUOMIO!** Ulos valuva vesi saattaa aiheuttaa aineellisia vahinkoja.
- Älä avaa luukkuja, jos vettä näkyy lasissa.

Vedä sopivalla työkalulla luukun hätäavaaja alaspäin ja päästä vapaaksi.

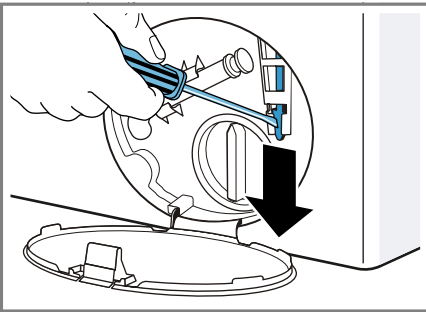

- ✓ Luukun lukitus on avattu.
- Aseta huoltoluukku paikalleen ja lukitse kiinni.
- Sulje huoltoluukku.

## Kuljetus, säilytys ja hävittäminen

Tästä näet, miten valmistelet laitteesi kuljetusta ja säilytystä varten. Lisäksi saat tietoa käytöstä poistettujen laitteiden hävittämisestä.

### Laitteen irrottaminen

- Sulje vesihana.

- Tyhjennä tulovesiletku  
→ "Tulovesiletkun tyhjennys", Sivu 43.
- Kytke laite pois päältä.
- Irrota laitteen pistoke pistorasiasta.
- Laske loppu pesuvesi pois.  
→ "Poistopumpun puhdistus", Sivu 41
- Irrota letkut.

### Kuljetustukien asentaminen

Käytä laitteen kuljetustukia, jotta vältät kuljetusvauriot.

- Poista 4 suojatulppaa.
  - Käytä suojatulppien poistamiseen tarvittaessa ruuvinväännintä.

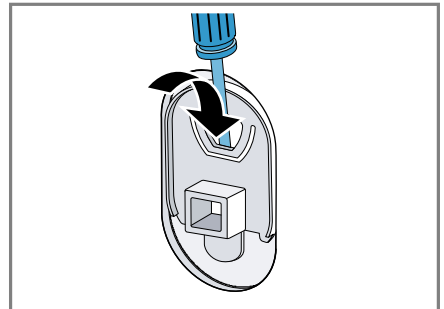

Säilytä suojatulpat huolellisesti.

- Aseta 4 holkkia paikoilleen.

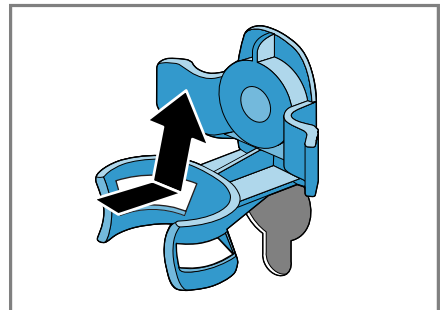

fi Kuljetus, säilytys ja hävittäminen

3. Aseta 4 kuljetustuen kaikki ruuvit paikoilleen ja kiristä kevyesti.

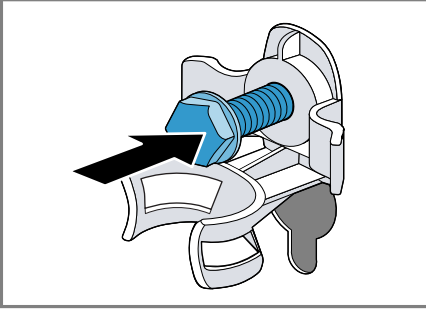

4. Aseta verkkojohto pidikkeeseen ① ja kiristä kuljetustukien kaikki 4 ruuvia ruuviavaimella, avainkoko 13 ②.

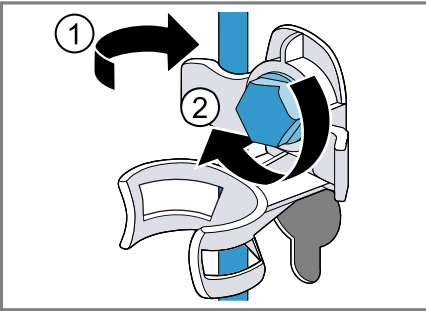

5. Aseta letku pidikkeeseen.

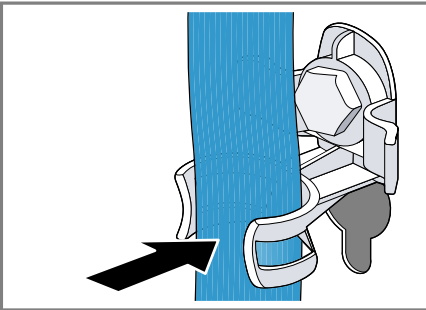

## Käytöstä poistetun laitteen hävittäminen

Ympäristön huomioivan hävittämisen avulla arvokkaita raaka-aineita voidaan käyttää uudelleen.

### ⚠ VAROITUS Terveysriski!

Lapset voivat leikkiessään lukita itsensä vahingossa laitteeseen ja joutua hengenvaaraan.

- ▶ Älä sijoita laitetta sellaisen oven taakse, joka vaikeuttaisi laitteen oven avaamista tai estäisi sen avaamisen.
- ▶ Vedä käytöstä poistettujen laitteiden verkkojohdon pistoke irti, katkaise verkkojohto ja riko laitteen ovelta oleva lukko siten, että laitteen luukkua ei saa enää suljettua.

1. Irrota verkkojohdon pistoke pistorasiasta.
2. Katkaise verkkojohto.
3. Hävitä laite ympäristöystävällisesti.

Tarkempia tietoja kierrätysmahdollisuuksista saat kodinkoneliikkeistä sekä paikkakuntasi jätehuollosta vastaavilta viranomaisilta.



Tämän laitteen merkintä perustuu käytettyjä sähkö- ja elektroniikkalaitteita (waste electrical and electronic equipment - WEEE) koskevaan direktiiviin 2012/19/EU. Tämä direktiivi määrittää käytettyjen laitteiden palautus- ja kierrätys-säännökset koko EU:n alueella.

## Laitteen ottaminen uudelleen käyttöön

- ▶ Poista kuljetustuet.

## Huoltopalvelu

Jos sinulla on kysyttävää laitteen käytöstä, et saa poistettua häiriötä itse tai laite on korjattava, käänny huoltopalvelumme puoleen.

Voit poistaa monia ongelmia itse tässä käyttöohjeessa annettujen häiriönpoisto-ohjeiden tai verkkosivujemme ohjeiden avulla. Ota muussa tapauksessa yhteys huoltopalveluun.

Varmistamme, että laitteesi korjataan koulutetun huoltohenkilöstön toimesta valmistajan alkuperäisiä varaosia käyttäen niin takuutapauksissa kuin takuuajan päätyttyäkin.

Ekosuunnittelua koskevan asetuksen mukaisia toiminnan kannalta oleellisia osia on saatavilla huoltopalvelumme kautta vähintään 10 vuoden ajan laitteen markkinoille saattamisen jälkeen Euroopan talousalueella.

**Huomautus:** Huoltopalvelu on valmistajan takuun puitteissa maksuton.

Lisätietoja käyttömaan takuuajasta ja takuuehdoista saat huoltopalvelustamme, kauppiaalta tai verkkosivuiltamme.

Kun otat yhteyden huoltopalveluun, tarvitset laitteen mallinumeron (E-Nr.) ja valmistusnumeron (FD).

Huoltopalvelun yhteystiedot löytyvät oheisesta huoltopalveluluettelosta tai internet-sivuiltamme.

## Mallinumero (E-nro) ja valmistusnumero (FD)

Mallinumero (E-nro) ja valmistusnumero (FD) on merkitty koneen tyyppikilpeen.

Tyyppikilpi sijaitsee mallista riippuen:

- oven sisäpuolella.
- huoltoluukun sisäpuolella.
- laitteen taustapuolella.

Merkitse laitteen tiedot ja huoltopalvelun puhelinnumero muistiin, niin löydät ne taas nopeasti.

## Kulutustiedot

Seuraavat tiedot annetaan EU:n ekosuunnittelua koskevan asetuksen mukaisesti. Muille ohjelmille kuin ohjelmalle **Eco 40-60** annetut arvot ovat vain ohjearvoja, ja ne on määritetty voimassa oleva normin EN60456 perusteella.

Ohjelma	Täyttömäärä (kg)	Ohjelman kesto (h:min) <sup>1</sup>	Energian kulutus (kWh/jakso) <sup>1</sup>	Vedenkulutus (l/jakso) <sup>1</sup>	Maksimi lämpötila (°C) 5 min <sup>1</sup>	Linkousopeus (r/min) <sup>1</sup>	Jäännoiskosteus (%) <sup>1</sup>
Eco 40-60 <sup>2</sup>	9,0	3:37	1,245	61,0	49	1400	50
Eco 40-60 <sup>2</sup>	4,5	2:52	0,590	45,0	38	1400	50
Eco 40-60 <sup>2</sup>	2,5	2:33	0,195	30,0	24	1400	54
Bomull 20 °C	9,0	3:28	0,370	90,0	23	1400	52
Bomull 40 °C	9,0	3:28	1,350	90,0	45	1400	52
Bomull 60 °C	9,0	3:28	1,450	90,0	55	1400	52
Bomull 40 °C + ↓	9,0	3:58	1,400	102,0	45	1400	52
Syntet 40 °C	4,0	2:28	0,780	61,0	44	1200	27
Mix 40 °C	4,0	0:59	0,620	44,0	41	1400	53
☞ Ylle/Handtvätt 30 °C	2,0	0:40	0,200	40,0	22	800	25

<sup>1</sup> Todelliset arvot voivat poiketa ilmoitetuista arvoista vedenpaineen, veden kovuuden, veden tulolämpötilan, sijoituspaikan lämpötilan, pyykin laadun, määrän ja likaisuuden, käytetyn pyykinpesuaineen, sähköverkon jännitevaihtelujen ja valittujen lisätoimintojen vaikutuksesta.

<sup>2</sup> Tarkastusohjelma EU:n ekosuunnitteluvaatimuksia koskevan asetuksen ja EU:n energiamerkintää koskevan asetuksen mukaan käytettäessä kylmävesiliitäntää (15 °C).

## Tekniset tiedot

Tästä löydät laitteesi numero- ja muut tiedot.

Laitteen korkeus	85,0 cm
Laitteen leveys	59,8 cm
Laitteen syvyys	59,0 cm
Paino	80 kg <sup>1</sup>
Suurin sallittu täyttömäärä	9 kg
Verkköjännite	220 - 240 V, 50 Hz

<sup>1</sup> Laitteen varustuksesta riippuen

⇄ Pienin sallittu asennussulake	10 A
Nimellisteho	2300 W
Ottoteho	<ul style="list-style-type: none"> <li>■ Pois päältä -tila: 0,10 W</li> <li>■ Päälle jätetty -tila: 0,50 W</li> </ul>
Vedenpaine	<ul style="list-style-type: none"> <li>■ Vähintään: 100 kPa (1 bar)</li> <li>■ Enintään: 1000 kPa (10 bar)</li> </ul>
Tulovesiletkun pituus	150 cm

<sup>1</sup> Laitteen varustuksesta riippuen



---

Poistovesiletkun pituus	150 cm
----------------------------	--------

---

Verkkoliitäntäjohdon pituus	210 cm
--------------------------------	--------

---

<sup>1</sup> Laitteen varustuksesta riippuen

---

Lisätietoja laitemallistasi löydät internetistä osoitteesta <https://energylabel.bsh-group.com><sup>1</sup>. Tämä verkko-osoite linkittyy viralliseen EU-tuotetietokantaan EPREL, jonka verkko-osoitetta ei ole vielä julkaistu painatushetkellä. Noudata sitten mallihakuun liittyviä ohjeita. Mallitunnus muodostuu tyyppikilvessä mallinumeron (E-Nr.) vinoviivan edessä olevista merkeistä. Vaihtoehtoisesti löydät mallitunnuksen myös EU-energiamerkin ensimmäiseltä riviltä.

---

<sup>1</sup> Koskee vain Euroopan talousalueen maita







## Thank you for buying a Bosch Home Appliance!

Register your new device on MyBosch now and profit directly from:

- **Expert tips & tricks for your appliance**
- **Warranty extension options**
- **Discounts for accessories & spare-parts**
- **Digital manual and all appliance data at hand**
- **Easy access to Bosch Home Appliances Service**

Free and easy registration – also on mobile phones:

**[www.bosch-home.com/welcome](http://www.bosch-home.com/welcome)**



## Looking for help? You'll find it here.

Expert advice for your Bosch home appliances, help with problems or a repair from Bosch experts.

Find out everything about the many ways Bosch can support you:

**[www.bosch-home.com/service](http://www.bosch-home.com/service)**

Contact data of all countries are listed in the attached service directory.

**Robert Bosch Hausgeräte GmbH**

Carl-Wery-Straße 34

81739 München

GERMANY

[www.bosch-home.com](http://www.bosch-home.com)



**9001551985** (001022)

fi