



Regisztrálja  
új készülékét  
a MyBosch felületen  
és élvezze az előnyöket  
ingyen:  
[bosch-home.com/  
welcome](https://bosch-home.com/welcome)



# Mosó-szárítógép

**WNA13400BY**

**hu** Használati és üzembe helyezési útmutató

## Az új mosó-szárítógépe

Ön egy Bosch márkájú mosó-szárítógépet választott.

Kérjük, szánjon néhány percet az olvasásra, és ismerkedjen meg mosó-szárítógépének előnyeivel.

A gyárunkból kikerülő minden mosó-szárítógépet gondosan ellenőrizzük működés és kifogástalan állapot tekintetében, hogy megfeleljenek a Bosch márka magas minőségi színvonalának.

Termékeinkkel, tartozékokkal, pótalkatrészekkel és szolgáltatásokkal kapcsolatos további információkat a [www.bosch-home.com](http://www.bosch-home.com) oldalon talál vagy forduljon vevőszolgálati központjainkhoz.

Amennyiben a használati és felállítási útmutató különböző modelleket ismertet, a különbségekre a megfelelő pontokon utalások találhatók.



A mosó-szárítógépet csak a jelen használati és felállítási útmutató elolvasása után helyezze üzembe!

## Alkalmazott szimbólumok és jelölések

### Figyelmeztetés!

Ez a szimbólum és figyelmeztetés egy lehetséges veszélyhelyzetre utal. Figyelmen kívül hagyása halálhoz vagy sérülésekhez vezethet.

### Figyelem!

Ez a figyelmeztetés egy lehetséges veszélyhelyzetre utal. Figyelmen kívül hagyása anyagi és/vagy környezeti károkhhoz vezethet.

### Útmutatás / tipp

Útmutatások a készülék optimális használatához / hasznos információk.

### 1. 2. 3. / a) b) c)







A teendők lépéseit számok és betűk jelölik.

■ / -

A felsorolásokat négyzet vagy kötőjel jelöli.

# Tartalom

	<b>Rendeltetészerű használat . . . . 4</b>		<b>Tisztító- és ápolószerek . . . . . 28</b>
	<b>Biztonsági utasítások . . . . . 5</b>		Mosószerajánlás . . . . . 29
	Gyermekek, felnőttek, háziállatok . . . . 5		<b>A programok áttekintése . . . . . 30</b>
	Beszereles . . . . . 6		Választható program . . . . . 30
	Használat . . . . . 9		Szárítási táblázat . . . . . 35
	Tisztítás és karbantartás . . . . . 11		<b>Program alapértelmezett beállításai . . . . . 36</b>
	<b>Környezetvédelem . . . . . 12</b>		⌕ Temp. (Hőmérséklet választás) . . . 36
	Csomagolás/kiselejtett készülék . . 12		Ⓢ Spin (Fordulatszám) . . . . . 36
	Energiatakarékosság és az erőforrások kímélése . . . . . 12		Ⓢ Finished in/ Time Dry (Késlettetés/ Szárítási idő) . . . . . 36
	Energiatakarékos üzemmód . . . . . 13		<b>Kiegészítő programbeállítások 37</b>
	<b>Elhelyezés és csatlakoztatás . . 13</b>		☀ Drying Aim (Szárítási cél) . . . . . 37
	Hagyományos tartozékok . . . . . 13		↓ Prewash (Előmosás) . . . . . 37
	Biztonsági utasítások . . . . . 14		🧺 Less Ironing (Vasaláskönnyítés) . 37
	A beszerelés helye . . . . . 14		⌚ Speed Perfect . . . . . 38
	Talapzatra vagy fa gerendaszerkezetre épített padlóra helyezett készülék . . 15		<b>A készülék használata . . . . . 38</b>
	Főzőfülkébe szerelt készülék . . . . . 15		A készülék előkészítése . . . . . 38
	A szállítási rögzítőelemek eltávolítása 15		Program választása / a készülék bekapcsolása . . . . . 38
	A támasztórudak eltávolítása . . . . . 16		A ruhák behelyezése a dobba. . . . . 39
	Cső- és kábelhosszak . . . . . 17		Mosószer és öblítő adagolása és hozzáadása . . . . . 39
	Vízbemenet . . . . . 17		A program indítása . . . . . 41
	Vízkimenet . . . . . 18		Gyermekbiztonsági zár . . . . . 41
	Beállítás . . . . . 19		Ruhanemű hozzáadása/kivétele . . . 41
	Elektromos csatlakozás . . . . . 20		A program módosítása . . . . . 41
	Az első mosás előtt . . . . . 20		Program megszakítása . . . . . 42
	Szállítás . . . . . 21		A program vége . . . . . 42
	<b>Ismerkedés a készülékkel . . . . 23</b>		A ruhanemű eltávolítása / a készülék kikapcsolása . . . . . 42
	Készülék . . . . . 23		<b>Készülék beállításai . . . . . 43</b>
	Kezelőpanel . . . . . 24		
	Kijelzőpanel . . . . . 25		<b>Érzékelők . . . . . 43</b>
	<b>Mosnivaló ruhák . . . . . 26</b>		Kiegyensúlyozatlan töltetet érzékelő rendszer . . . . . 43
	A ruhák előkészítése a mosáshoz . . 26		
	A ruhák előkészítése a szárításhoz . . 27		
	Keményítés . . . . . 27		
	Színezés / fehérités . . . . . 27		

	<b>Tisztítás és karbantartás . . . . .</b>	<b>44</b>
	Gép burkolata / Kezelőpanel. . . . .	44
	Dob . . . . .	44
	Vízkömentesítés. . . . .	44
	A mosószer-adagoló kiürítése, valamint a mosószer-adagoló rekesz és a házának megtisztítása . . . . .	45
	Eltömődött a leeresztőszivattyú . . . . .	45
	Eldugult a lefolyótömlő a szifonnál . . . . .	46
	A vízbevezető rendszer szűrőjének eltömődése . . . . .	47
	<b>Hibák és megoldások . . . . .</b>	<b>48</b>
	Vészkioldó . . . . .	48
	A kijelzőn megjelenő információk . . . . .	49
	Hibák és megoldások . . . . .	50
	<b>Vevőszolgálat . . . . .</b>	<b>55</b>
	Termékszám (E-Nr.) és gyártási szám (FD) . . . . .	55
	<b>Energiafogyasztási adatok . . . . .</b>	<b>56</b>
	<b>Műszaki adatok . . . . .</b>	<b>57</b>
	<b>Aqua-Stop garancia . . . . .</b>	<b>57</b>

## **Rendeltetésszerű használat**

- A készülék kizárólag háztartási célú, saját felhasználásra készült.
- Ne helyezze üzembe és ne működtesse a készüléket kültéri körülmények között és/vagy fagynak kitett helyen. A készülékben maradt víz fagyása esetén fennáll a készülék károsodásának veszélye. A megfagyott tömlők eltörhetnek, szétrepedhetnek.
- A készülék kizárólag háztartási mosnivaló (gébben mosható ruhadarabok, kézzel mosható gyapjú – lásd a ruha kezelési címkéjét) mosására használható. A készülék egyéb céllal történő használata nem minősül rendeltetésszerű használatnak, illetve tilos.
- A készülék kizárólag olyan háztartási mosnivaló szárítására és felfrissítésére használható, melyeket előzőleg vízben kimostak, és melyek szárítógépben száríthatók (lásd a ruha kezelési címkéjét). A készülék egyéb céllal történő használata nem minősül rendeltetésszerű használatnak, illetve tilos.
- A készülék csapvízzel, valamint kereskedelmi forgalomban kapható (és mosógépben való használatra alkalmas) mosószerekkel és öblítővel használható.
- A készüléket max. 4000 méter tengerszint feletti magasságon történő használatra tervezték.

### A készülék bekapcsolása előtt:

Ellenőrizze, hogy nem látható-e sérülés a készüléken. Ha a készülék sérült, ne használja. Probléma esetén forduljon a forgalmazóhoz vagy vevőszolgálatunkhoz.

Olvassa el és kövesse a használati és telepítési útmutatót, valamint a készülékhez mellékelt egyéb tájékoztatókat.

Őrizze meg a dokumentumokat későbbi használatra, illetve az esetleges későbbi tulajdonosok számára.

## Biztonsági utasítások

Az alábbi biztonsági információk és figyelmeztetések célja, hogy megóvjuk Önt a sérülésektől, valamint megelőzzük az anyagi károkat.

Ennek ellenére fontos, hogy Ön is tegye a szükséges óvintézkedéseket, és megfelelő óvatossággal járjon el a készülék üzembe helyezése, karbantartása, tisztítása és működtetése során.

## Gyermekek, felnőttek, háziállatok

### Figyelmeztetés Életveszély!

A gyermekek és a készülék használatával járó kockázatokat felmérni nem képes személyek megsérülhetnek vagy életveszélyes helyzetbe kerülhetnek. Emiatt, kérjük, vegye figyelembe a következőket:

- A készüléket 8 évnél idősebb gyermekek, valamint testi, érzékszervi vagy szellemi fogyatékkal élő, illetve tapasztalat vagy ismeretek hiányában hozzá nem értő személyek csak felügyelet mellett vagy a készülék biztonságos használatára vonatkozó tájékoztatást követően használhatják, amennyiben megértették a készülék használatával járó kockázatokat.
- A gyermekek nem használhatják a készüléket játékszerként.
- A gyermekek csak felügyelet mellett végezhetik a készülék tisztítását vagy karbantartását.
- A készüléket tartsa a 3 éven aluli gyermekek és a háziállatok által nem elérhető helyen.

- Ne hagyja a készüléket felügyelet nélkül, ha a közelében gyermekek vagy a kockázatokat felmérni nem képes személyek tartózkodnak.

### **Figyelmeztetés** **Életveszély!**

A gyermekek bezárhatják magukat a készülékbe, ami életveszélyes helyzetet teremthet.

- Ne helyezze a készüléket ajtó mögé, mivel az eltakarhatja a készülék ajtaját vagy akadályozhatja annak teljes nyitását.
- Ha a készülék elérte élettartama végét, a hálózati kábel levágása **előtt** húzza ki a csatlakozót a hálózati aljzatból, majd törje el a készülék ajtajának zárját.

### **Figyelmeztetés** **Fulladásveszély!**

Ha a gyermekek játszanak a csomagolóanyaggal, a műanyag fóliával vagy a csomagolás egyéb részeivel, belegabalyodhatnak, vagy a fejükre húzhatják azokat, ami fulladást okoz.

A csomagolóanyagot, a műanyag fóliát és a csomagolás egyéb részeit tartsa a gyermekek által nem elérhető helyen.

### **Figyelmeztetés** **Mérgezés veszélye!**

A mosó- és öblítőszeres lenyelés esetén mérgezést okozhatnak.

Lenyelés esetén forduljon orvoshoz. A mosó- és öblítőszereseket tartsa a gyermekek által nem elérhető helyen.

### **Figyelmeztetés** **Szem- és bőrirritáció!**

A mosószeres és öblítők a szembe vagy bőrre kerülve irritációt okozhatnak. Ha a mosó- vagy öblítőszer szembe/bőrre került, alaposan öblítse ki/le azt. A mosó- és öblítőszereseket tartsa a gyermekek által nem elérhető helyen.

## Beszerezés

### **Figyelmeztetés** **Áramütés / anyagi kár / a készülék károsodásának veszélye!**

Ha a készülék üzembe helyezése nem megfelelően történt, az veszélyes helyzeteket teremthet. Biztosítsa a következőket:

- A csatlakozóaljzat hálózati feszültségének meg kell egyeznie a készüléken (annak adattábláján) jelzett névleges feszültséggel. A csatlakoztatott terheléssel és a szükséges biztosítékkal kapcsolatos adatok az adattáblán vannak feltüntetve.
- A készülék nem csatlakoztatható külső kapcsolóberendezésre, pl. időzítőre, vagy olyan áramkörre, amelyet rendszeresen ki- és bekapcsol a szolgáltató.
- A hálózati csatlakozó és védőérintkezős aljzat legyen kompatibilis, valamint a földelés legyen megfelelő.
- A szerelvény keresztmetszete legyen megfelelő.
- A hálózati csatlakozó mindig legyen hozzáférhető. Ha ez nem lehetséges, a vonatkozó biztonsági előírások teljesítése érdekében fix bekötés esetén be kell építeni egy (szakaszoló) kapcsolót az elektromos berendezésekre vonatkozó szabályozásnak megfelelően.
- Maradékáram-működtetésű megszakító használatakor olyan típust válasszon, amelyen szerepel a következő jelzés: . Ez a jelzés garantálja, hogy a berendezés minden vonatkozó szabályozásnak megfelelő.

**⚠ Figyelmeztetés**  
**Áramütés / anyagi kár / a készülék károsodásának veszélye!**

Ha a készülék hálózati kábelét módosították vagy az megsérült, fennáll az áramütés és a rövidzárlat veszélye, illetve a túlmelegedés tüzet okozhat. A hálózati kábel ne legyen meghajolva, beszorulva vagy módosítva, és ne érjen hőforráshoz.

**⚠ Figyelmeztetés**  
**Anyagi kár / a készülék károsodásának veszélye és tűzveszély!**

Hosszabbító vagy elosztó használatakor egy esetleges túlmelegedés vagy rövidzárlat tüzet okozhat.

A készüléket közvetlenül egy megfelelően beszerelt, földelt aljzathoz csatlakoztassa. Ne használjon hosszabbítót, elosztót vagy többpólusú csatlakozót.

**⚠ Figyelmeztetés**  
**Anyagi kár / a készülék károsodásának veszélye és sérülésveszély!**

- Működés közben a készülék rezeghet vagy elmozdulhat, ami sérülést vagy anyagi kárt okozhat.  
A készüléket tiszta, egyenletes, szilárd felületre helyezze, majd becsavarozott lábak mellett, vízmérték segítségével szintezze.
- Ha a készüléket a kiálló részeinél (pl. az ajtajánál) fogva emeli meg vagy mozdítja el, ezek a részek letörhetnek, és sérülést okozhatnak.  
Ne mozgassa a készüléket annak kiálló részeinél fogva.

**⚠ Figyelmeztetés**  
**Sérülésveszély!**

- A készülék nehéz. Megemelése sérülést okozhat.  
Ne emelje meg egyedül a készüléket.
- A készülék éles peremei elvághatják a kezét.  
A készüléket ne az éles széleinél fogja meg. A készülék emelésekor viseljen védőkesztyűt.

- Ha a tömlők és a hálózati kábelek elvezetése nem megfelelő, fennáll a botlás veszélye, ami sérüléssel járhat.  
A tömlőket és a hálózati kábeleket úgy vezesse el, hogy ne okozzanak botlásveszélyt.

**Figyelem!**  
**Anyagi kár / a készülék károsodásának veszélye**

- Ha a víznyomás túl magas vagy túl alacsony, előfordulhat, hogy a készülék nem működik megfelelően, illetve anyagi kár keletkezhet, vagy a készülék károsodhat. Ügyeljen, hogy a vízellátó rendszerben uralkodó víznyomás legalább 100 kPa (1 bar) és legfeljebb 1000 kPa (10 bar) legyen.
- Módosított vagy sérült víztömlők használatakor anyagi kár keletkezhet, vagy a készülék károsodhat. A víztömlők ne legyenek meghajolva, beszorulva, módosítva vagy megrongálódva.
- Ha a vízhálózatra történő csatlakoztatáskor más gyártótól származó tömlőket használ, anyagi kár keletkezhet, vagy a készülék károsodhat.  
Kizárólag a készülékhez mellékelte, illetve eredeti tartalék tömlőket használjon.



- A készülékre a szállításhoz szállítási rögzítőelemeket szerelünk. Ha a készülék használata előtt nem távolítja el a szállítási rögzítőelemeket, a készülék károsodhat. A készülék első használata előtt mindenképpen távolítsa el az összes szállítási rögzítőelemet. Tartsa meg a szállítási rögzítőelemeket. A készülék szállítása előtt fel kell szerelni a szállítási rögzítőelemeket annak érdekében, hogy a készülék ne károsodjon szállítás közben.

## Használat

### **Figyelmeztetés** **Tűz- és robbanásveszély!**

Ha a ruhán oldószer, olaj, viasz, viaszeltávolító, festék, zsiradék vagy folteltávolító található, a gépben történő szárításkor az meggyulladhat, vagy akár a készülék robbanását is okozhatja. Emiatt kérjük, vegye figyelembe a következőket:

- A gépben történő szárítás előtt alaposan öblítse ki a ruhákat meleg vízzel és mosószerrel.
- Kizárólag olyan ruhákat helyezzen a szárítógépbe, amelyeket előzőleg kimosott.

- Ne használja a készüléket olyan ruhákhoz, amelyeket ipari vegyi anyagokkal tisztítottak.

### **Figyelmeztetés** **Tűz- és robbanásveszély!**

- Az oldószert tartalmazó tisztítószerrel (pl. folteltávolítóval/oldószeres tisztítószerrel) előkezelt ruhanemű a dobba helyezve robbanást okozhat. A gépben történő mosás előtt alaposan öblítse ki a ruhákat vízzel.
- Bizonyos tárgyak szárítás közben meggyulladhatnak, vagy akár tüzet, robbanást okozhatnak a készülékben. Ne hagyjon öngyújtót vagy gyufát a ruhák zsebeiben.
- Ha a készülék környezetében szénpor vagy liszt száll a levegőben, az robbanást okozhat. Ügyeljen, hogy a készülék működése közben annak környezete tiszta legyen.

### **Figyelmeztetés** **Anyagi kár / a készülék károsodásának veszélye és tűzveszély!**

Ha a programot a szárítási ciklus vége előtt leállítja, a ruhák nem hűlnek le megfelelően, és meggyulladhatnak, illetve anyagi kár keletkezhet, vagy a készülék károsodhat.

- A szárítási ciklus utolsó szakaszában a készülék már nem melegíti a dobben lévő ruhákat (lehűtési szakasz). Így biztosítható, hogy a ruhák olyan hőmérsékletűek legyenek, amely nem károsítja azokat.
- Csak akkor kapcsolja ki a készüléket a szárítási ciklus vége előtt, ha azonnal ki tudja venni a dobból, majd ki tudja teregetni a ruhákat (a hő távozása érdekében).

### **Figyelmeztetés** **Mérgezés veszélye!**

Az oldószert tartalmazó tisztítószeremből mérgező gőzök távozhatnak. Ne használjon oldószert tartalmazó tisztítószereket.

### **Figyelmeztetés** **Sérülésveszély!**

- Ha a készülék nyitott ajtajára támaszkodik vagy ül, a készülék felborulhat, ami sérülést okozhat. Ne támaszkodjon a készülék nyitott ajtajára.
- Ha felmászik a készülékre, annak teteje eltörhet, ami sérüléssel járhat. Ne másszon fel a készülékre.
- Ha benyúl a még forgó dobba, a keze megsérülhet. Várja meg, amíg a dob forgása leáll.

### **Figyelmeztetés** **Forrázásveszély!**

Magas hőmérsékleten történő mosáskor, a forró mosószeres víz megérintésekor (pl. amikor leereszti azt a mosdókagylóba) fennáll a forrázás veszélye. Ne érjen a forró mosószeres vízhez.

### **Figyelmeztetés** **Szem- és bőrirritáció!**

Ha az adagolórekeszt a készülék működése közben kinyitják, mosó- és öblítőszer spriccelhet ki a rekeszekből. Ha a mosó- vagy öblítőszer szembe/bőrre került, alaposan öblítse ki/le azt. Lenyelés esetén forduljon orvoshoz.

### **Figyelem!**

#### **Anyagi kár / a készülék károsodásának veszélye**

- Ha a készülékbe helyezett ruhák mennyisége meghaladja a maximális töltetet, előfordulhat, hogy a készülék nem megfelelően működik, illetve anyagi kár keletkezhet, vagy a készülék károsodhat. Ne lépje túl a mosatlan ruhákhoz megadott maximális mennyiséget. Tartsa be a programokhoz megadott maximális ruhamennyiséget.

- Ha habanyagot vagy habszivacsot szárít a készülékben, az eldeformálódhat vagy megolvadhat. Ne szárítson a készülékben habanyagot vagy habszivacsot tartalmazó ruhákat.
- Ha nem megfelelő mennyiségű mosószert vagy tisztítószert adagol a készülékbe, anyagi kár keletkezhet, vagy a készülék károsodhat. Mosó-, ápoló-, tisztító- és öblítőszer használatakor kövesse a gyártó utasításait.
- Ne végezzen műszaki átalakítást a készüléken vagy annak jellemzőin.
- A készüléken javításokat és egyéb műveleteket kizárólag a vevőszolgálat vagy villanyszerelő szakember végezhet. Ugyanez vonatkozik a hálózati kábel cseréjére (ha szükséges).
- Hálózati kábel vevőszolgálatunktól rendelhető.

### **Figyelmeztetés** **Mérgezés veszélye!**

Az oldószert tartalmazó tisztítószerekből mérgező gőzök távozhatnak. Ne használjon oldószert tartalmazó tisztítószereket.

### **Figyelmeztetés** **Áramütés / anyagi kár / a készülék károsodásának veszélye!**

A készülékbe jutó nedvesség rövidzárlatot okozhat. Ne tisztítsa a készüléket magasnyomású mosóval, gőztisztítóval, tömlővel vagy szórópisztollyal.

## Tisztítás és karbantartás

### **Figyelmeztetés** **Életveszély!**

A készülék elektromos árammal működik. A feszültség alatt lévő alkatrészek megérintésekor fennáll az áramütés veszélye. Emiatt, kérjük, vegye figyelembe a következőket:

- Kapcsolja ki a készüléket. Válassza le a készüléket az áramforrásról (húzza ki a csatlakozódugót).
- Soha ne érjen vizes kézzel a hálózati csatlakozóhoz.
- Amikor kihúzza a hálózati kábelt az aljzatból, mindig a csatlakozódugót fogja és ne a hálózati kábelt, ellenkező esetben a kábel károsodhat.

## **Figyelmeztetés** **Anyagi kár / a készülék károsodásának veszélye és sérülésveszély!**

A más gyártótól származó pótalkatrész vagy tartozék használata veszélyes, és sérüléssel, anyagi kárral vagy a készülék károsodásával járhat. Biztonsági okokból kizárólag eredeti pótalkatrészeket és tartozékokat használjon.

## **Figyelem!** **Anyagi kár / a készülék károsodásának veszélye**

A tisztítószeres és a ruhák előkezelésére szolgáló szerek (pl. feltöltő, spray előmosáshoz stb.) a készülék felületeivel érintkezve kárt okozhatnak. Emiatt, kérjük, vegye figyelembe a következőket:

- Ügyeljen, hogy ilyen szerek ne érintkezzenek a készülék felületeivel.
- A készüléket kizárólag vízzel és egy puha, nedves ruhával tisztítsa meg.
- Azonnal törölje le a mosószert, permetet és egyéb maradványokat.

## **Környezetvédelem**

### **Csomagolás/kiselejtezett készülék**



A csomagolást környezetbarát módon kell ártalmatlanítani. Ez a készülék az elektromos és elektronikus berendezések hulladékairól szóló 2012/19/EK európai irányelv (waste electrical and electronic equipment - WEEE) szerinti jelöléssel van ellátva. Az irányelv keretén belül használt készülékek egész Európában érvényes visszavételének és hasznosításának.

### **Energiatakarékosság és az erőforrások kímélése**

Ha követi ezeket az utasításokat, a készüléke kevesebb elektromosságot és vizet fog használni.

Válasszon alacsony hőmérsékletű programokat és hosszabb mosási ciklusokat, valamint használja a maximális úrtartalmat → 30. oldal .

- Az energia- és vízfogyasztás a legkedvezőbb.

Használja a gazdaságos programbeállításokat.

- Ha módosítja egy program beállításait, akkor a kijelző megjeleníti a várható fogyasztást.

Adjon hozzá → 29. oldal mosószert a mosnivaló szennyezettségi foka szerint.

- Enyhe és normál szennyezettség esetén elegendő kisebb mennyiségű mosószert használnia. Vegye figyelembe a mosószert gyártójának ajánlását.

Csökkentse a mosási hőmérsékletet az enyhén és normál mértékben szennyezett ruhák esetén.

- Alacsony hőmérsékleten a készülék kevesebb energiát fogyaszt. Az enyhén és normál mértékben szennyezett ruhák esetén a kezelési címkénél alacsonyabb mosási hőmérséklet is megfelelő.

Állítsa be a maximális sebességet, ha a ruhákat centrifugában szeretné megszáritani.

- Minél szárazabbak a ruhák, annál rövidebb a szárítás program ideje, ami csökkenti az energiafelhasználást. A magasabb sebesség csökkenti a ruhákban megmaradó nedvességet, és növeli a centrifugálás által okozott zajt.



Mossa a ruhákat előmosással.

- Az előmosással végzett mosás növeli a program időtartamát, valamint az energia- és vízfogyasztást.

A készülék folyamatos automatikus töltésmódosítási funkcióval rendelkezik.

- Az anyag típusától és a betöltött mennyiségtől függően a folyamatos automatikus töltésmódosítás optimális vízfogyasztást és programidőtartamot állít be.

## Energiatakarékos üzemmód

Ha a készüléket hosszabb ideig (kb. 5 percig) nem használja, akkor automatikus energiatakarékos üzemmódba vált, a kijelzőpanel világítása kikapcsol. Kikapcsol a program indítása előtt, és a  (a  gomb jelzőfénye) villog. Érintse meg a kijelzőpanel bármelyik részét a háttérvilágítás aktiválásához.

A energiatakarékos üzemmód (Energiatakarékos üzemmód) nem kapcsolható be, miközben egy program éppen fut.



## Elhelyezés és csatlakoztatás

### Hagyományos tartozékok

**Utasítás:** Ellenőrizze, hogy a készülék nem sérült-e a szállítás során. Soha ne használjon sérült készüléket. Reklamáció esetén forduljon vevőszolgálatunkhoz vagy az üzlethez, ahol a készüléket vásárolta.

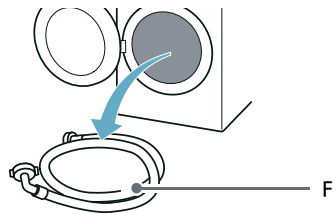
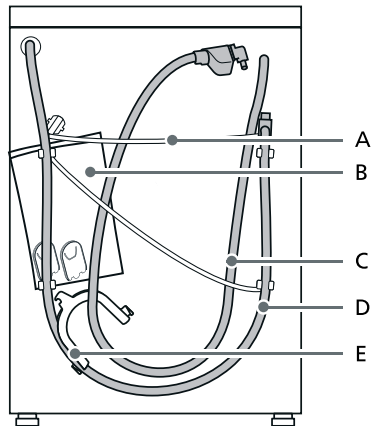

A Tápkábel

## hu Elhelyezés és csatlakoztatás

- B Tasak:
- Beszerelési és használati útmutató
  - Ügyfélszolgálatok címlistája\*
  - Garancia\*
  - Kiegészítő dokumentum a beszerelési és használati útmutatóhoz\*
  - Takaróelemek a szállítási pántok eltávolítása után szabaddá váló nyílásokhoz
  - Home Connect telepítési útmutatók\*
- C Vízbevezető cső az aquaStop modelleken
- D Vízelvezető cső
- E Könyökelem a vízelvezető cső rögzítéséhez\*
- F Hidegvíz-bevezető cső a hagyományos/Aqua-Secure modelleken
- \* Típustól függően

**Emellett** a vízelvezető cső szifonhoz csatlakoztatásához egy csőbilincs szükséges (24–40 mm átmérő, elérhető a szakküzletekben).

### Szükséges szerszámok

- Víz mérték a szintezéshez
- Csavarkulcs:
  - 13-as fejjel a szállítási pántok meglazításához, és
  - 17-es fejjel a készülék lábainak szintezéséhez

## Biztonsági utasítások

### Figyelmeztetés Sérülésveszély!

- A készülék nehéz.  
A készülék emelésekor és szállításakor óvatosan járjon el.
- Ha a készüléket a kiálló részeinél (pl. az ajtajánál) fogva emelik meg, az adott rész letörhet, és sérülést okozhat.  
A készüléket ne a kiálló részeinél fogva emelje meg.

- Ha a cső és a tápkábel elvezetése nem megfelelő, azok kihúzódhatnak vagy megsérülhetnek.  
A csöveket és vezetékeket úgy vezesse el, hogy ne álljon fenn a kihúzódás veszélye.

### Figyelem!

#### A készülék károsodásának veszélye

Fagyott állapotban a csövek megrepedhetnek/szétpattanhatnak. Ne állítsa fel a készüléket szabadtéren, illetve fagyveszélyes helyeken.

### Figyelem!

#### Víz okozta kár

A vízellátást és vízelvezetést biztosító csövek csatlakozási pontjai víznyomás alatt vannak. A szivárgás és a vízkárok elkerülése érdekében kövesse az ebben a részben leírt utasításokat.

### Utasítások

- Az itt jelzett biztonsági információkon túl a helyi víz- és elektromos szolgáltatók különleges előírásait is be kell tartani.
- Ha kétélyei lennének, a készülék beszerelését bízza szakemberre.

## A beszerelés helye

**Utasítás:** A készüléket stabilan kell felállítani, hogy ne mozduljon el.

- Az elhelyezési felületnek keménynek és egyenletesnek kell lennie.
- A puha padlók/padlószőnyegek nem alkalmasak.

## Talapzatra vagy fa gerendaszerkezetre épített padlóra helyezett készülék

### Figyelem!

#### Készülékkárok

A készülék centrifugáláskor elmozoghat és lebillenhet/lezuhanhat a lábazatról. A készülék lábait rögzítőpántokkal kell rögzíteni.

Rendelési sz.: WMZ 2200, WX 975600, CZ 110600, Z 7080X0.

**Utasítás:** Fa födém esetén a következőképpen helyezze el a készüléket:

- lehetőség szerint egy sarokba állítsa,
- egy vízálló falapra (min. 30 mm vastag), amelyet erősen odacsavaroztak a padlóhoz.

## Főzőfülkébe szerelt készülék

### Figyelmeztetés Életveszély!

A feszültség alatt lévő alkatrészek megérintésekor fennáll az áramütés veszélye.

Ne távolítsa el a készülék takarólemezét.

#### Utasítások

- 60 cm széles üres hely szükséges.
- A készülék kizárólag olyan egybefüggő munkalap alá szerelhető, amely biztonságosan rögzítve van a szomszédos szekrényekhez.

## A szállítási rögzítőelemek eltávolítása

### Figyelem!

#### Készülékkárok

- A készülék biztonságos szállításáról szállítási biztosítók gondoskodnak. Ha nem távolította el a szállítási biztosítókat, a készülék károsodhat működés közben. Az első használat előtt teljesen távolítsa el mind a 4 szállítási biztosítót. Őrizze meg a biztosítókat.
- A sérülések elkerülésére egy későbbi szállításnál okvetlenül helyezze vissza a biztosítókat.

**Utasítás:** A csavarokat és a csőbilincseket tárolja biztonságos helyen.

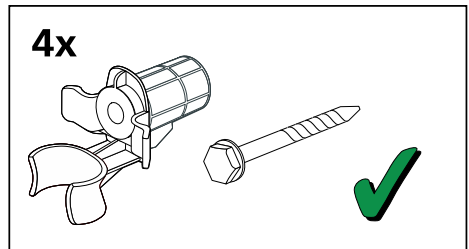

1. Vegye ki a csöveket a tartóelemekből.

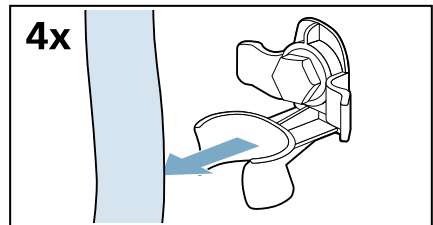

2. Csavarozza ki és távolítsa el a szállítási rögzítőelemek mind a négy csavarját.

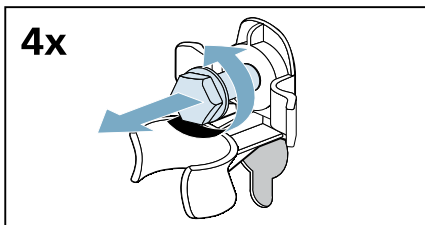

4. Rögzítse a takaróelemeket a helyükön a bepattintható fülek megnyomásával.

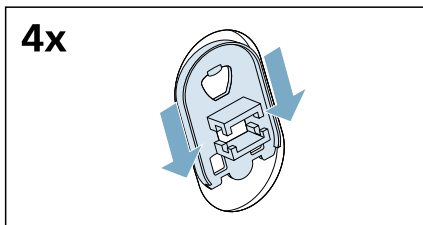

- a) Vegye ki a tápkábelt a tartóelemekből.

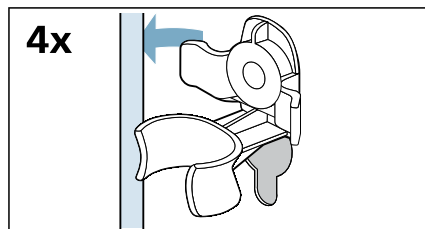

- b) Távolítsa el a csőbilincseket.

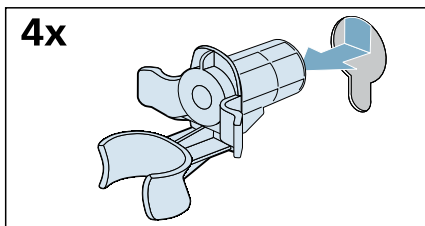

3. Szerelje fel a takaróelemeket.

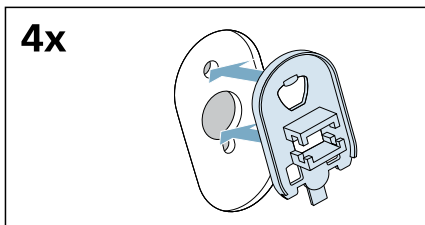

## A támasztörudak eltávolítása

1. Csavarozza ki és távolítsa el az összes csavart a függőleges támasztörudakból.

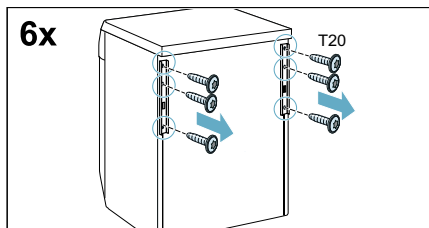

2. Távolítsa el a támasztörudakat.

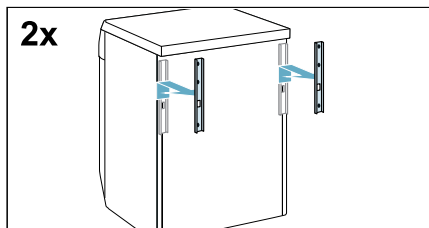



## Cső- és kábelhosszak

### Csatlakozó a bal oldalon

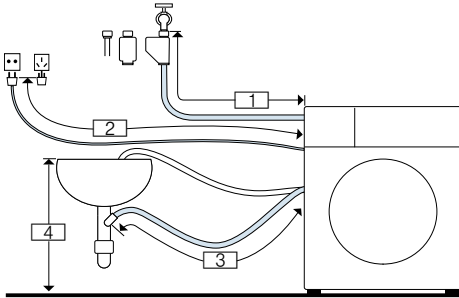

- 1 ~ 105 cm
- 2 ~ 145 cm
- 3 ~ 95 cm
- 4 60 cm ~ 100 cm

vagy

### Csatlakozó a jobb oldalon

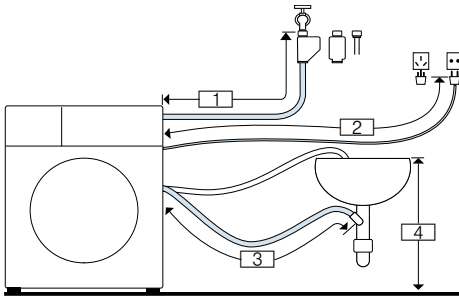

- 1 ~ 60 cm
- 2 ~ 195 cm
- 3 ~ 140 cm
- 4 60 cm ~ 100 cm

**Utasítás:** Ha a vízellátást biztosító cső nem ér el a csatlakozóig, rendelhet egy hosszabbítást a vevőszolgálattól.

## Vízbemenet

### ⚠ Figyelmeztetés Életveszély!

A feszültségvezető részek érintésekor áramütés veszélye áll fenn. Az Aquastop biztonsági szelepet ne merítse vízbe (elektromos szelep van benne).  
\* modelltől függően

A készülék csatlakoztatásánál figyeljen a következőkre:

### Utasítások

- A készüléket csak hideg csapvízzel üzemeltesse.
- A készüléket ne csatlakoztassa nyomás nélküli bojler keverőcsapjára.
- Ne használjon használt vízbevezető tömlőt. Csak a géphez mellékelt vagy egy erre kijelölt szaküzletben vásárolt vízbevezető tömlőt használjon.
- A vízbevezető tömlőt nem szabad megtörni, becsípni, módosítani vagy elvágni (másként a szilárdság már nem garantált).
- A rögzítőcsavarokat csak kézzel húzza meg. Ha a rögzítőcsavarokat túl szorosra húzza egy szerszámmal (fogóval), akkor a menetek megsérülhetnek.

### Optimális víznyomás a vízellátó rendszerben

**Minimum** 100 kPa (1 bar)

**Maximum** 1000 kPa (10 bar)

Ha a csap nyitva van, a víz áramlási sebessége legalább 8 l/perc.

Ha a víznyomás ennél nagyobb, szereljen be nyomáscsökkentő szelepet.

## Csatlakoztatás

1. Csatlakoztassa a vízellátást biztosító csövet a vízcsapra ( $3/4'' = 26,4 \text{ mm}$ ) és a készülékre:

– Típus: **Hagyományos**

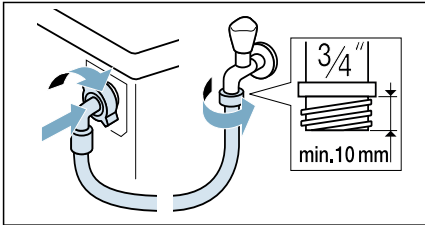

– Típus: **Aqua-Secure**

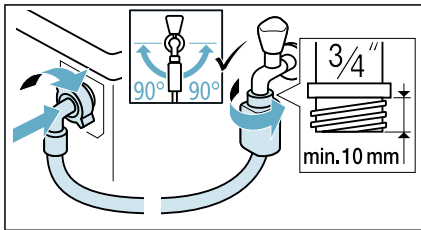

– Típus: **Aqua-Stop**

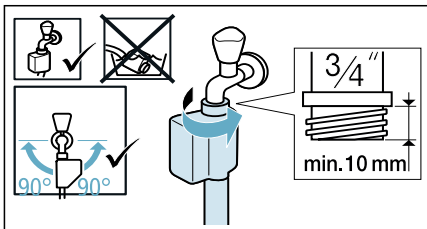

**Javaslat:** Csatlakoztasson egy külső vízszűrőt is (típustól függően) a vízellátást biztosító cső és a csap közé. A szűrő kiszűri a szennyeződések a vízből. A vízszűrőt rendszeresen meg kell tisztítani a szennyező anyagok eltávolítása érdekében. Ezzel megelőzhető a dugulás. Lásd a → vízszűrő külön beszerelési és tisztítási útmutatóját is.

2. Nyissa ki óvatosan a vízcsapot, és ellenőrizze a csatlakozási pontok szivárgásmentességét. A csőcsatlakozóban hálózati víznyomás uralkodik.

## Vízkiemenet

**⚠ Figyelmeztetés**  
**Forrázásveszély!**

Magas hőmérsékleten végzett mosásnál a forró mosóvízzel érintkezve (pl. a forró mosóvíz mosdókagylóba szivattyúzásakor) leforrázhatja magát. Ne nyúljon a forró vízbe.

**Figyelem!**  
**Víz okozta károk**

Ha a lefolyótömlő szivattyúzaskor a magas víznyomás miatt kicsúszik a mosdókagylóból vagy a csatlakozási pontból, akkor a kifolyó víz károkat okozhat.

Biztosítsa, hogy az elvezetőtömlő ne tudjon kicsúszni a mosdókagylóból vagy a csatlakozási pontból.

**Figyelem!**  
**Készülékkárok/textíliák károsodása**

Ha a lefolyótömlő vége a kiszivattyúzott vízbe merül, akkor a víz visszaszivattyúzódhat a készülékbe, és ez károsíthatja a készüléket/textíliákat. Ügyeljen a következőkre:

- a mosdólefolyó záródugója ne záródjon be.
- a lefolyótömlő vége ne merüljön a kiszivattyúzott vízbe.
- a víz kellő gyorsasággal folyjon le.

**Utasítás:** A vízelvezető tömlőt ne törje meg és ne húzza hosszirányban.

## Csatlakoztatás

### ■ A mosóvíz szifonba vezetése

A csatlakozási pontot 24-40 mm átmérőjű (szakkereskedésben kapható) tömlőbilinccsel kell biztosítani.

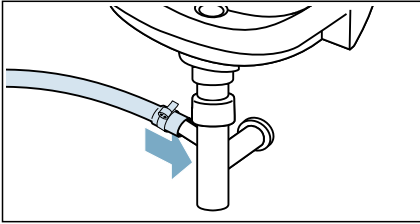

### ■ A mosóvíz mosdókagylóba vezetése

Biztosítsa a lefolyótömlőt kicsúszás ellen.

Könyökidom a vevőszolgáltatnál kapható:  
Alkatrészszám 00655300

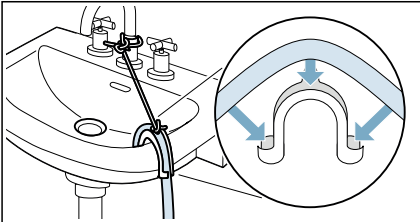

### ■ Vízelvezetés gumipersellyel szerelt műanyag csőbe vagy vízelvezető aknába

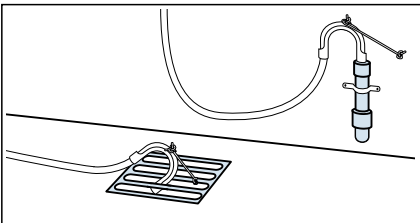

**Utasítás:** A műanyag cső nem része a csomagnak, szaküzletekben kapható.

## Beállítás

Szintezze a készüléket vízmérték segítségével.

A nem megfelelő szintezés erős zajt, rezgést és a mosógép elmozdulását okozhatja.

1. Lazítsa meg az anyákat: egy csavarkulccsal forgassa azokat az óramutató járásával megegyező irányba.

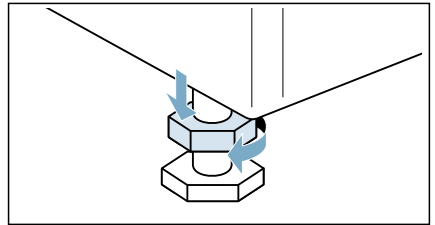

2. Vízmérték segítségével ellenőrizze a készülék beállítását, és szükség esetén korrigálja azt. Módosítsa a magasságot a készülék lábainak forgatásával. A készülék mind a négy lábának szilárdan kell állnia a talajon.

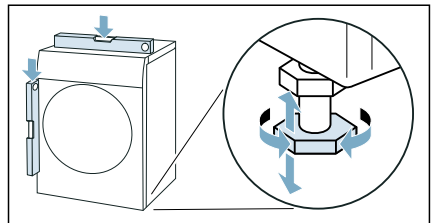

3. Rögzítse az anyát a burkolathoz. A művelet közben tartsa erősen a lábat, és ne módosítsa annak magasságát. A berendezés mind a négy lábának anyáját szorosan a burkolathoz kell csavarni.

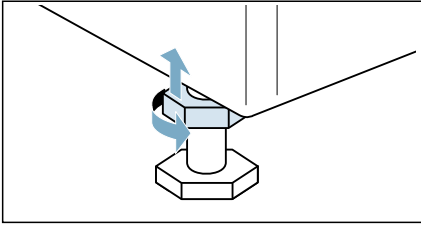

## Elektromos csatlakozás

### Figyelmeztetés Életveszély!

A feszültségvezető részek érintésekor áramütés veszélye áll fenn.

- Soha ne fogja meg nedves kézzel a hálózati csatlakozódugót.
- A hálózati vezetékét mindig csak a csatlakozódugónál fogva húzza, soha ne a vezetéknél, mivel az megsérülhet.

Vegye figyelembe a következő tanácsokat, és ügyeljen arra, hogy:

### Utasítások

- a hálózati feszültségnek és a készüléken lévő feszültségértéknek (adattábla) meg kell egyeznie. A csatlakozási érték és a szükséges biztosíték a készüléktáblán van megadva.
- a készüléket csak előírászerűen felszerelt védőérintkezős csatlakozóaljzaton keresztül, váltóáramra csatlakoztassa.
- a hálózati csatlakozódugó és a csatlakozóaljzat illeszkedjen egymáshoz.
- a földelési rendszer előírászerűen legyen szerelve.

- a hálózati vezeték cseréjét (ha szükséges) csak villamossági szakember végezze. Tartalék hálózati vezetékét a vevőszolgáltatnál vásárolhat.
- ne használjon elosztódugókat/-csatlakozókat és hosszabbító vezetékeket.
- hibaáram-védőkapcsoló használata esetén csak  jelöléssel rendelkező típust használjon. Csak ez a jelölés garantálja a jelenleg érvényes előírások betartását.
- a hálózati csatlakozódugó mindig elérhető legyen.
- a hálózati vezeték ne legyen megtörve, becsípődve, módosítva, átvágva és ne érintkezzen hőforrással.

## Az első mosás előtt

A készüléket a gyártás során körültekintően tesztelték. A tesztelésből származó maradék víz eltávolításához először futtassa le a  **Cottons 90°C (Pamuk 90°C)** programot mosnivaló behelyezése **nélkül**.

### Utasítás:

- Ezt megelőzően megfelelően el kell végezni a készülék üzembe helyezését és csatlakoztatását.  
→ "Elhelyezés és csatlakoztatás" a(z) 13. Oldalon
  - Soha ne kapcsoljon be meghibásodott készüléket.
1. Csatlakoztassa a hálózati csatlakozót.
  2. Nyissa ki a vízcsapot.
  3. Csukja be az ajtót. Ne tegyen a gépbe ruhát.
  4. Válassza a  **Cottons 90°C (Pamuk 90°C)** programot.
  5. Nyissa ki a mosószer-adagoló rekeszt.

6. Öntsön kb. 1 liter vizet a adagolórekesz II jelű adagolórekeszbe.
7. Öntsön normál mosószert a adagolórekesz II jelű adagolóba a gyártó enyhe szennyeződésre vonatkozó utasításai szerint.  
**Utasítás:** A habképződés elkerülése érdekében az ajánlott mennyiség felét használja. Ne használjon gyapjúhoz való vagy kímélő mosószert.
8. Cszukja be a mosószert-adagoló rekeszt.
9. Nyomja meg a  **Start/Reload (Indítás/Újratöltés/Szünet)** gombot.
10. Amikor a program befejeződik, forgassa a programválasztót a **Off (Ki)** állásba.

**A készülék ekkor használatra kész.**

## Szállítás

pl. hazaszállításkor

### Előkészítő lépések:

1. Zárja el a vízcsapot.
2. Csökkentse a víznyomást a vízellátást biztosító csőben.  
→ 47. oldal
3. Eressze le a maradék vizet.  
→ 45. oldal
4. Húzza ki a készülék hálózati csatlakozóját.
5. Távolítsa el a tömlőket.
6. Ürítse ki az adagolókat.

### Figyelem!

**Az adagolókból szivárgó mosószert/öblítőt miatt fennáll a készülék károsodásának veszélye.**

A szivárgó mosószert/öblítőt megakadályozhatja a készülék megfelelő működését, pl. az elektronika károsodása miatt. A készülék szállítása előtt ürítse ki az adagolókat.

### A szállítási rögzítőelemek beszerelése:

1. Vegye le a takaróelemeket, és tárolja őket biztonságos helyen.

**Utasítás:** Szükség esetén használjon csavarhúzó.

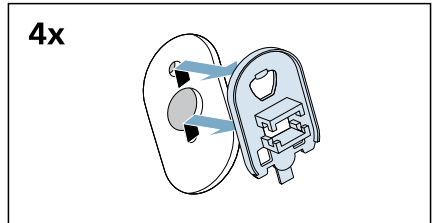
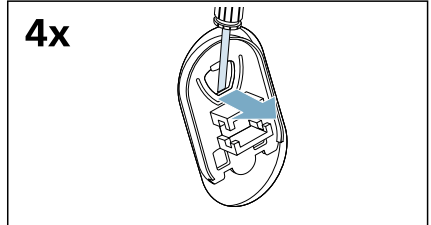

2. Helyezze be mind a négy csőbilincset.

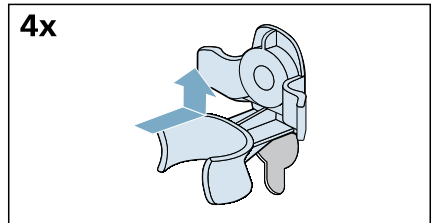

- a) Illessze a tápkábelt stabilan a tartóelemekbe.

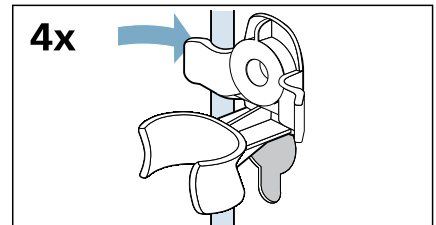

## hu Elhelyezés és csatlakoztatás

- b) Helyezze be és húzza meg a csavarokat.

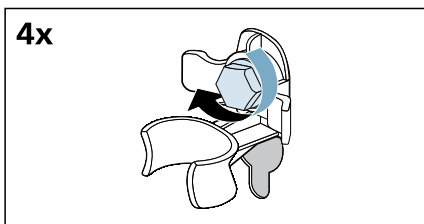

- c) Illessze a csöveket stabilan a tartóelemekbe.

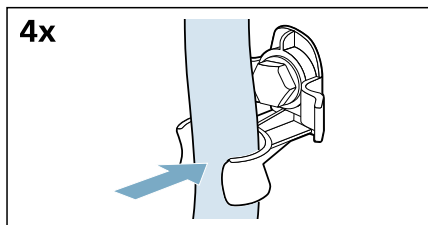

### A készülék újbóli bekapcsolása előtt:

#### Utasítások

- A támasztórudakat el **kell** távolítani.  
→ "A támasztórudak eltávolítása" a(z) 16. Oldalon
- A szállítási pántokat el **kell** távolítani.  
→ "A szállítási rögzítőelemek eltávolítása" a(z) 15. Oldalon
- Öntsön kb. 1 liter vizet a adagolórekesz II jelzésű adagolóba, válassza a  **Drain (Szivattyúzás)** programot, és indítsa el. Így elkerülhető, hogy a mosószer a következő mosáskor egyenesen a kivezetőcsőbe folyjon.

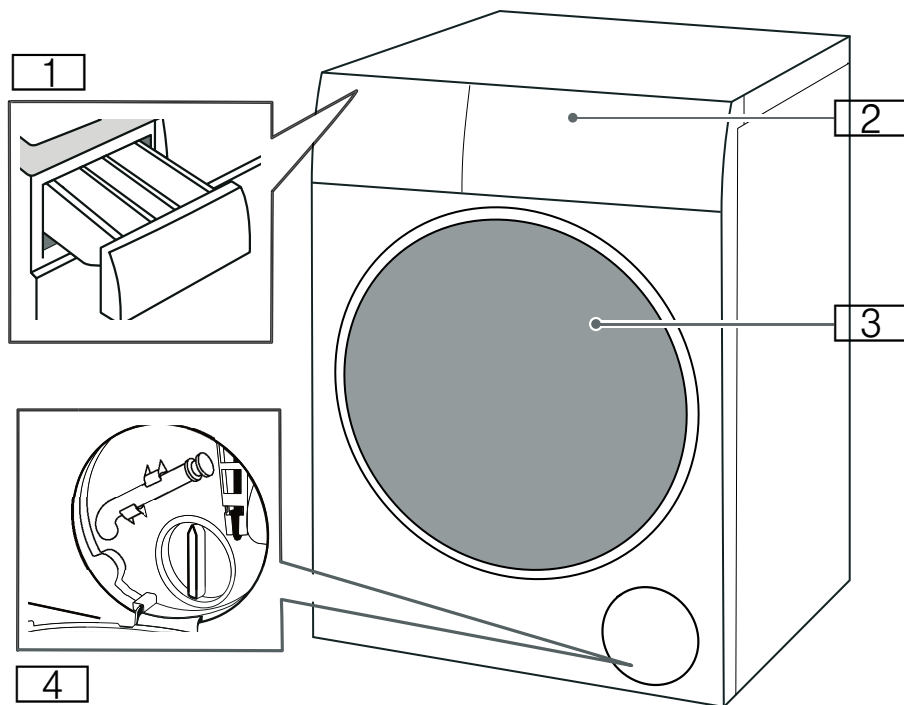
 **Ismerkedés a készülékkel****Készülék**

- 1** Mosószer-adagoló rekesz
- 2** Kezelőpanel
- 3** Betöltésre szolgáló ajtó
- 4** Szűrőfedél

## Kezelőpanel

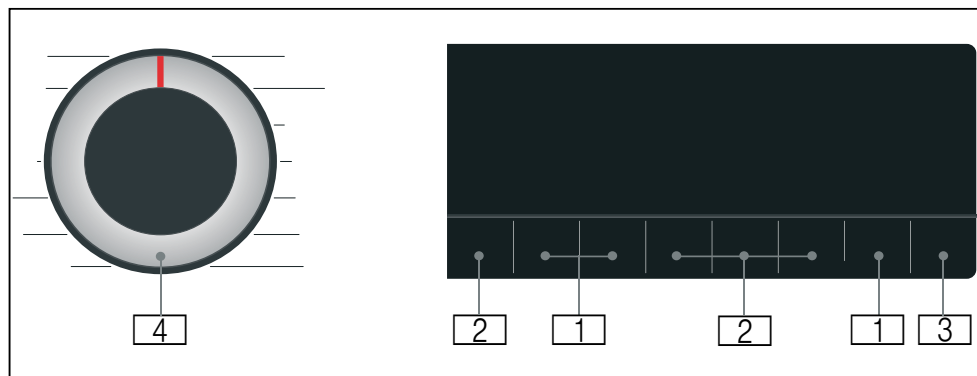

- 1** A **program alapértelmezett beállításai** módosíthatók.  
Az alapértelmezett programbeállítások áttekintése  
→ *36. oldal*
- 2** **További programbeállítások** választhatók.  
Az összes további programbeállítás áttekintése  
→ *37. oldal*
- 3** Program indítására vagy megszakítására szolgáló  **Start/Reload (Indítás/Újratöltés/Szünet)** gomb (pl. ruhák hozzáadása vagy program törlése)
- 4** **Programválasztó** a gép be- és kikapcsolásához, illetve a program kiválasztásához.



## Kijelzőpanel

### Program alapértelmezett beállításai

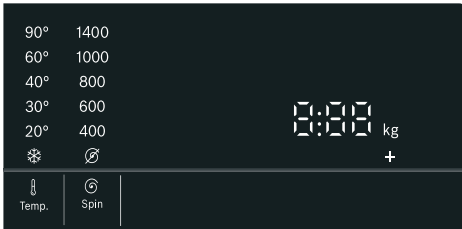

Képernyő	Beállítás	Leírás
* - 90°	Temp. (Hőmérséklet választás)	A °C-ban beállítható hőmérséklet * = hideg
☉ - 1400*	Spin (Fordulatszám)	Centrifugálási sebesség (percenkénti fordulatszám, f/p) ☉ = nincs centrifugálás
2:30*	A programból hátralévő idő	A program időtartama a beállított programtól függ (óra:perc)
0,5-24 óra	Finished in/ Time Dry (Késletetés/Szárítási idő)	A program befejezése ... óra múlva
8,0* kg/ 5,0* kg	Maximális töltetmosáshoz/szárításhoz	Ajánlott ruhamennyiség (kg)
* Az adott modelltől és a választott programtól függően.		

### További programbeállítások

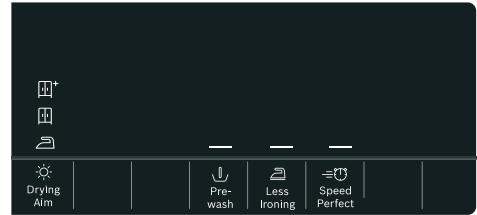

Képernyő	Beállítás
☉+/☉/☉	☉ Drying Aim (Száritási cél)
—	☇ Prewash (Előmosás)
—	☂ Less Ironing (Vasaláskönnyítés)
—	☉ Speed Perfect

### A program előrehaladását mutató állapotjelzések (programszakaszok)

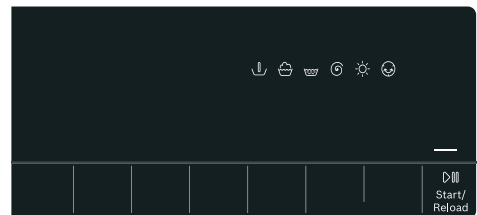

Képernyő	Beállítás
—	▶ Start/Reload (Indítás/Újratöltés/Szünet)
☇	Prewash
☂	Wash
☂	Rinse
☉	Spin/Drain
☉	Dry
☉	Wrinkle guard
End	Programme end



## Mosnivaló ruhák

### A ruhák előkészítése a mosáshoz

#### Védelem a ruhájának és a készülékének

#### Figyelem!

#### A készülék/ruhák károsodásának veszélye

Bizonyos tárgyak (pl. pénzérme, iratkapocs, tű, szög) károsíthatják a mosnivalót vagy a készülék alkatrészeit.

A ruhák előkészítése során tartsa be a következő utasításokat:

- A mosószerek, folttisztítók, öblítők és tisztító adalékok adagolásakor mindig kövesse a gyártó utasításait.
- Ne lépje túl a maximális ruhamennyiséget. A túl sok ruha rontja a mosási eredményt.
- A ruhanemű előkezelésére szolgáló mosószereket és adalékokat (pl. folteltávolító, előmosó spray stb.) tartsa távol a készülék felületeitől. Egy nedves ruhával azonnal távolítsa el a spray-k maradványait és egyéb maradványokat, cseppeket.
- Űrítse ki a zsebeket. Távolítsa el az idegen tárgyakat.
- Távolítsa el a fémrészeket (iratkapocs stb.).
- Fordítsa ki a nadrágokat és a kötött ruhákat, textíliákat (pl. dzsörzéfelső, póló, pulóver).
- A merevítés melltartók esetén ellenőrizze, hogy moshatók-e gépben.
- A kényes darabokat (harisnya, merevítés melltartó stb.) mosóhálóban vagy -zsákban mossa.
- Húzza fel a cipzárat, gombolja be a huzatokat.
- Rázza ki a homokot a zsebekből és gallérből.

- Távolítsa el a függönyök kapcsait, vagy tegye a függönyöket mosóhálóba, ill. -zsákba.











#### A ruhák szétválogatása

Válogassa szét a ruhákat a gyártói címkén feltüntetett kezelési utasítások és információk alapján, a következők szerint:

- Szövet/szál típusa
- Szín

**Utasítás:** A ruhák ereszthetik a színüket. A fehér és színes ruhákat egymástól külön mossa. Az új, élénk színű ruhadarabokat az első mosáskor mossa külön.

- Szennyezettség mértéke  
Azonos szennyezettségű ruhákat mosson együtt.
  - **Enyhe:** Nem igényel előkezelést. Szükség esetén módosítsa a  **Speed Perfect** beállítást.
  - **Normál**
  - **Erős:** Használjon kevesebb ruhát. Előkezelést vagy beáztatást igényel.
  - **Foltok:** A foltokat azonnal távolítsa el vagy kezelje elő. Először nedvesítse át szappanos vízzel, közben ne dörzsölje. Ezután mossa ki a ruhákat a megfelelő program használatával. Előfordul, hogy a makacs vagy beszáradt foltok csak többszöri mosással távolíthatók el.





- A kezelési címkén feltüntetett szimbólumok
  -  Normál mosással tisztítható; pl. Cottons (Pamuk)  program
  -  Kímélő mosást igényel; pl. Easy-Care (Kímélő mosás)  program
  -  Kifejezetten kímélő mosást igényel; pl.  Delicates/Silk (Finom/Selyem) program
  -  Kézi mosással tisztítható; pl.  Wool (Gyapjú/Kézi mosás)  program
  -  Ne mossa gépben.

## A ruhák előkészítése a szárításhoz

**Utasítás:** Az egyenletes szárítási eredmény érdekében a következők szerint válogassa szét a ruhaneműt:

- Anyag típusa
- A kezelési címkén jelölt ápolási szimbólumok.

Csak a „szárítógépben használható” jelöléssel rendelkező ruhákat szárítsa, illetve amelyeknél a következő ápolási szimbólumok vannak feltüntetve:

-  : Választható opciók:
  -  **Intensive Dry (Intenzív szárítás)**
-  : Választható opciók:
  -  **Gentle Dry (Kímélő szárítás)**

A következő textíliák nem száríthatók:

-  = „Nem szárítható” ápolási szimbólum
- Kényes anyagok (selyem-, műszálás függönyök).
- Habszivacsot vagy hasonló anyagot tartalmazó textíliák.
- Tűzveszélyes folyadékkal (pl. folteltávolítóval, petroléterrel, hígítóval) kezelt textíliák. Robbanásveszély!



- Maradék hajlakkot vagy hasonló anyagokat tartalmazó textíliák.

## Utasítások

- A kézzel mosott textíliákat szárítás előtt ki kell centrifugálni a megfelelő centrifugálási sebességen.
- Szárítás előtt centrifugázza ki az optimális sebességen. Pamut esetén 1000 f/p-nél nagyobb, könnyen kezelhető textíliák esetén 800 f/p-nél nagyobb centrifugálási sebesség ajánlott.
- Ne vasalja ki a ruhaneműt közvetlenül a szárítás után. Ajánlott először feltekerni a ruhákat, így egyenletesen eloszlik a nedvesség.
- A jó szárítási eredmény érdekében a steppelt, frottír- és egyéb nagy méretű ruhaneműt külön kell szárítani.
- Ne lépje túl a maximális töltetet.

## Keményítés

**Utasítás:** A mosnivalóhoz nem használható öblítőszer.

1. Kapcsolja be a készüléket.
2. Válassza a **Rinse (Öblítés)**  programot.
3. Adagoljon keményítőt a adagolórekesz  rekeszbe a gyártó utasításainak megfelelően (szükség esetén tisztítsa meg a rekeszt).
4. Érintse meg a  **Start/Reload (Indítás/Ujratöltés/Szünet)** gombot.

## Színezés / fehérités

Festést csak a háztartásban szokásos mértékben végezzen. A só megtámadhatja a nemesacélt! Vegye figyelembe a festék gyártójának előírásait.

A ruhaneműt **ne** a készülékben színtelenítse.



## Tisztító- és ápolószerek

Megvédheti a készüléket és a ruhákat a megfelelő tisztító- és ápolószerek választásával és használatával. A készülékéhez megfelelő összes tisztító- és ápolószert használhatja.

**Utasítás:** Kérjük, olvassa el a biztonsági információkat → *5. oldal* a készülék biztonságos használatának érdekében.

A gyártó használati és adagolási utasításai a csomagoláson vannak feltüntetve.

### Utasítások

- Csak alapállapotban folyékony mosószereket használjon
- Ne keverjen különböző folyékony mosószereket
- Ne keverje a mosó- vagy öblítőszereket
- Ne használjon olyan terméket, amelyen felület képződött, vagy amely erősen megdermedt
- Ne használjon oldószereket, maró hatású vegyszereket vagy illóanyagokat (pl. fehérítő) tartalmazó termékeket
- Csak módjával használjon festékeket, mert a só károsíthatja a rozsdamentes acél felületet
- Ne használjon fehérítő hatású termékeket a készülékben

## Mosószerajánlás













Ezek az információk arra szolgálnak, hogy segítsenek a ruhákhoz megfelelő mosószer kiválasztásában.





















Anyag	Mosószer	Program	Hőmérséklet
Pamutból vagy vászonból készült, hőálló fehér textíliák	Hagyományos mosószer optikai fehéritővel	Cottons	A hidegtől 90 °C-ig
Pamutból vagy vászonból készült színes anyagok	Színes ruhákhoz való mosószer fehéritőszer és optikai fehéritő nélkül	Cottons	A hidegtől 60 °C-ig
Könnyen kezelhető anyagból vagy műszál anyagból készült textíliák	Színes/kényes ruhákhoz való mosószer optikai fehéritő nélkül	Easy Care	A hidegtől 60 °C-ig
Selyemből és viszkózból készült kényes anyagok	Kényes anyagok	Delicates/Silk	A hidegtől 40 °C-ig
Gyapjú	Gyapjúhoz használható mosószer	Wool	A hidegtől 40 °C-ig

**Javaslat:** A [www.cleanright.eu](http://www.cleanright.eu) oldalon további információ található az otthoni mosó- és tisztítószerekről.

## A programok áttekintése

















### Választható program











Program/ruha típusa	Opciók/információk
<p><b>Program neve</b></p> <p>A program és a megfelelő anyagtípusok rövid bemutatása.</p>	<p>Max. mosási töltet/ Max. szárítási töltet</p> <p>Max. töltet (kg) a modelltől és a programtól függően</p> <p>választható hőmérséklet* (°C)</p> <p>választható centrifugálási sebesség* (fordulat/perc)</p> <p>további lehetséges programbeállítások*</p> <p>lehetséges beállítás a szárításhoz* választható/törölhető ✓ nem választható –</p> <p>öblítő</p>
<p><b>Cottons (Pamuk)</b> </p> <p>Strapabíró anyagok, pamut vagy vászon anyagú hőálló textíliák.</p>	<p>8,0 (5,0**) kg / 6,0 kg</p> <p> – 90 °C</p>
<p><b>Utasítások</b></p> <p>■ A  (Dobstisztítási tájékoztató jelzés) villog, ha hosszabb ideje nem használt legalább 60 °C-os hőmérsékletet egy programhoz sem. Ne töltsön be ruhát, és a dob és a külső tartály tisztítása és karbantartása érdekében válassza a  <b>Cottons 90°C (Pamuk 90°C)</b> programot, és a jelzés eltűnik. → 49. oldal</p> <p>■ A dobkarbantartási tájékoztató hangjelzés be- és kikapcsolása. → "Készülék beállításai" a(z) 43. Oldalon</p>	<p>400–1400 fordulat/perc</p> <p> Prewash (Előmosás),  Less Ironing (Vasaláskönnyítés),  Speed Perfect</p> <p> Drying Aim (Szárítási cél) ✓  ✓,  ✓,  ✓</p> <p>lehetséges</p>
<p>* A modelltől és a programtól függően.</p> <p>** Kisebb töltet a  <b>Speed Perfect</b> kiegészítő programbeállítással.</p>	

Program/ruha típusa	Opciók/információk
<b>Eco 40-60</b> Megfelelő a normál mértékben szennyezett pamut- vászon- és kevert anyagú textíliák mosásához és az azonnali szekrénybe helyezésükhöz alkalmas szárításhoz.	8,0 kg / 5,0 kg - 400–1400 fordulat/perc  Prewash (Előmosás),  Less Ironing (Vasaláskönnyítés)  Drying Aim (Szárítási cél) ✓ (☐ <sup>+</sup> ✓, ☐ ✓,  ✓) lehetséges
<b>Utasítások</b> <ul style="list-style-type: none"> <li>Ezeket a textíliákat, amelyek a mosási címkéjük szerint 40 °C  és 60 °C  között moshatóak, együtt, egy ciklusban is mosni lehet.</li> <li>A mosási teljesítmény megfelel a jogszabályok által meghatározott legmagasabb mosási teljesítményosztálynak. Az optimális energiahatékonyság és a lehető legjobb mosási teljesítmény elérése érdekében a mosási hőmérséklet meghatározása automatikusan történik, amelyet nem lehet megváltoztatni.</li> <li>A mosó- és szárítóprogramok a <b>Eco 40-60</b> program kiválasztásával és a  <b>Drying Aim (Szárítási cél)</b> aktiválásával érhetők el.</li> </ul>	
<b>Easy-Care (Kímélő mosás)</b>  Műszálas vagy kevert szálás textíliák.	4,0 kg / 2,5 kg * – 60 °C 400–1400 fordulat/perc  Prewash (Előmosás),  Less Ironing (Vasaláskönnyítés),  Speed Perfect  Drying Aim (Szárítási cél) ✓ (☐ <sup>+</sup> ✓, ☐ ✓,  ✓) lehetséges
<b>Mix</b>  Pamut és szintetikus anyagokból álló, vegyes töltet.	4,0 kg / 2,5 kg * – 60 °C 400–1400 fordulat/perc  Prewash (Előmosás),  Less Ironing (Vasaláskönnyítés),  Speed Perfect  Drying Aim (Szárítási cél) ✓ (☐ <sup>+</sup> ✓, ☐ ✓,  ✓) lehetséges
* A modelltől és a programtól függően. ** Kisebb töltet a  <b>Speed Perfect</b> kiegészítő programbeállítással.	





Program/ruha típusa	Opciók/információk
<b>Sportswear (Sportruházat)</b>  A mikroszálás, polár vagy szintetikus anyagú sport- és szabadiőruhák kímélő tisztításához. Textilanyagok alacsony hőmérsékletű szárításhoz. Válassza ki a kívánt szárítási célt.	2,0 kg / 2,0 kg ❄ - 40 °C 400-800 fordulat/perc  Prewash (Előmosás),  Less Ironing (Vasaláskönytyítés) ☀ Drying Aim (Szárítási cél) ✓ (☑+ ✓, ☑ ✓,  -) nem lehetséges
<b>Super Quick 15' (Gyors 15')</b>  / <b>Wash &amp; Dry 60'</b>  Kis mennyiségű, enyhén szennyezett, pamutból, vászonból, szintetikus vagy kevert szálás anyagból készült ruhákhoz. Kb. 15 perces mosás. Ha a szárítás funkció be van kapcsolva, azt egy kb. 45 perces szárítási szakasz követi.	2,0 kg / 1,0 kg ❄ - 40 °C 400-1000 fordulat/perc - ☀ Drying Aim (Szárítási cél) ✓ (☑+ -, ☑ ✓,  -) lehetséges
<b>Utasítás:</b> Az alapértelmezett program a  <b>Super Quick 15' (Gyors 15')</b>  . A ☀ <b>Drying Aim (Szárítási cél)</b> gombbal a <b>Wash &amp; Dry 60'</b>  programra válthat.	
<b>Rinse (Öblítés)</b>  Öblítés az azt követő centrifugálással.	-/ - ⌀ - 1400 fordulat/perc  Less Ironing (Vasaláskönytyítés) ☀ Drying Aim (Szárítási cél) ✓ (☑+ ✓, ☑ ✓,  ✓) lehetséges
  <b>Spin (Centrifugálás)/Drain (Szivattyúzás)</b> Centrifugálás beállítható centrifugálási sebességgel és az azt követő szivattyúzással. Ha az ⌀ van kiválasztva, a készülék elindítja a  <b>Drain (Szivattyúzás)</b> programot, és az öblítési folyamat után csak leereszti a vizet centrifugálás nélkül.	-/ - ⌀ - 1400 fordulat/perc  Less Ironing (Vasaláskönytyítés) ☀ Drying Aim (Szárítási cél) ✓ (☑+ ✓, ☑ ✓,  ✓) nem lehetséges
* A modelltől és a programtól függően. ** Kisebb töltet a  <b>Speed Perfect</b> kiegészítő programbeállítással.	



Program/ruha típusa	Opciók/információk
<p> <b>Wool (Gyapjú/Kézi mosás)</b> </p> <p>Kézi vagy gépi mosást igénylő textíliák gyapjúból vagy részben gyapjúból;</p> <p>különösen kímélő mosási program, amellyel megelőzhető, hogy a ruhák összemenjenek (a hosszabb szünetek alatt a ruhák a vízben áznak).</p>	<p>2,0 kg /-</p> <p> - 40 °C</p> <p> - 800 fordulat/perc</p> <p>-</p> <p> Drying Aim (Szárítási cél) -</p> <p>lehetséges</p>
<p> <b>Delicates/Silk (Finom/Selyem)</b></p> <p>Selyemből, szaténból, műszálás vagy kevert szálás anyagokból készült kényes, de mosható ruhákhoz (pl. selyemblúz, selyem-sál).</p>	<p>2,0 kg /-</p> <p> - 40 °C</p> <p> - 800 fordulat/perc</p> <p> Prewash (Előmosás),  Less Ironing (Vasaláskönnyítés)</p> <p> Drying Aim (Szárítási cél) -</p> <p>lehetséges</p>
<p> <b>Iron Assist</b></p> <p>Szag- és gyűrődésmentesítő program. Alkalmas gyakori mosást nem igénylő gyapjú, vászon, öltönyök stb. mosásához.</p> <p><b>Utasítások</b></p> <ul style="list-style-type: none"> <li>Javasoljuk, hogy a program lejárta után teregesse ki a ruhákat 3-5 percre egy jól szellőző helyen. A frissítési program folyamatos használata esetében javasolt egy mosási ciklus használata az egyes frissítési programok között a szagok készülékből való eltávolításához.</li> <li>Ennél a programnál nem adható hozzá mosószer.</li> </ul>	<p>-/1,0 kg</p> <p>-</p> <p>-</p> <p>-</p> <p> Drying Aim (Szárítási cél) -</p> <p>nem lehetséges</p>
<p> <b>My Time Dry (My Time szárítás)</b></p> <p>Vegyes anyagok; pamutból vagy műszálás anyagból készült, enyhén szennyezett ruhák.</p> <p>A program hossza minden esetben beállítható a minimális 20 perces értéktől. A program maximális hossza 120 perc, és ez az érték 10 perces lépésközzel csökkenthető.</p> <p><b>Utasítások</b></p> <ul style="list-style-type: none"> <li>A  <b>Finished in/ Time Dry (Késleltetés/Szárítási idő)</b> alapértelmezett programbeállítás ennél a programnál nem használható.</li> <li>Ez a program csak a szárítási folyamathoz használható, nem adható hozzá mosószer.</li> <li>A funkció használata a megfelelő szárítási eredmény és az energiatakarékosság érdekében ajánlott.</li> </ul>	<p>-/5,0 kg</p> <p>-</p> <p>-</p> <p>-</p> <p> Drying Aim (Szárítási cél) -</p> <p>nem lehetséges</p>
<p>* A modelltől és a programtól függően.</p> <p>** Kisebb töltet a  <b>Speed Perfect</b> kiegészítő programbeállítással.</p>	

Program/ruha típusa	Opciók/információk
☀ <b>Gentle Dry (Kímélő szárítás)</b>	-/2,5 kg
Egyetlen kímélő szárítási program ruhák alacsony hőmérsékleten történő szárításához,	-
-  opció: automatikus cupboard+ dry (teljes+ szárítás),	-
-  opció: automatikus cupboard dry (teljes szárítás),	-
-  opció: automatikus iron dry (vasaláskönnyítő szárítás).	☀ Drying Aim (Szárítási cél) ✓ (  ✓,  ✓,  ✓)
	nem lehetséges
☀ <b>Intensive Dry (Intenzív szárítás)</b>	-/5,0 kg
Egyetlen normál szárítási program ruhák magasabb hőmérsékleten történő szárításához,	-
-  opció: automatikus cupboard+ dry (teljes+ szárítás),	-
-  opció: automatikus cupboard dry (teljes szárítás),	-
-  opció: automatikus iron dry (vasaláskönnyítő szárítás).	☀ Drying Aim (Szárítási cél) ✓ (  ✓,  ✓,  ✓)
	nem lehetséges
* A modelltől és a programtól függően.	
** Kisebb töltet a  Speed Perfect kiegészítő programbeállítással.	

## Szárítási táblázat

Ajánlott szárítási program	Szárítandó ruhamennyiség (kg)	Becsült szárítási idő (perc)		
		 (Szárítás vasaláshoz)	 (Teljes szárítás)	 (Teljes szárítás+)
 Intensive Dry (Intenzív szárítás)	0,5-2,0	40-70	40-90	60-100
	2,0-3,0	70-90	90-120	100-130
	3,0-5,0	90-130	120-210	130-240
 Gentle Dry (Kímélő szárítás)	0,5-1,5	20-50	30-60	70-120
	1,5-2,5	50-80	60-110	120-160

i A szárítási díők táblázata csak referenciaként szolgál. A wash + dry (mosás és szárítás) programnál a mosás időtartamát hozzá kell adni a teljes programidőtartamhoz.  
 i A fent jelzett időtartamok becsült értékek. A tényleges szárítási eredmény függ a ruhák típusától és súlyától, a maradék nedvességtől és a környezeti hőmérséklettől.  
 i Az egységes szárítási eredmény érdekében ajánlott szétválogatni a nehéz és könnyű ruhadarabokat. Azaz például ne szárítsa együtt a vastag törölközőket az ingekkel.  
 A i  (Teljes szárítás+) a vastag vagy nehéz ruhadarabokhoz javasolt.  
 i A megszáritott ruhák gyűrődésének csökkentése érdekében ajánlott kis mennyiségű ruhát szárítani.  
 i A táblázatban nem szereplő programok szárítási idejét lásd a kijelzőpanelen.

## **P+** Program alapértelmezett beállításai

Módosíthatja a kiválasztott programok gyári beállításait. A beállításokat akkor is módosíthatja, ha a kiválasztott program éppen fut. Ennek hatásai a program előrehaladásától függenek.

### **Temp. (Hőmérséklet választás)**

Attól függően, hogy a program hol tart, a a hőmérséklet a program indítása előtt és a program futása közben is módosítható a kívánt hőmérséklet kijelzőn való beállításával.

A legmagasabb választható hőmérséklet a kiválasztott programtól függ.

### **Spin (Fordulatszám)**

Attól függően, hogy a program hol tart, a centrifugálási sebesség (f/p, percenkénti fordulatszám) a program indítása előtt és a program futása közben is módosítható a kívánt sebesség kijelzőn való beállításával.

Ø beállítás: Ø = „Nincs centrifugálás”. Az öblítőviz leeresztése végső centrifugálás nélkül. A dobban lévő ruhák nedvesek maradnak (pl. olyan ruhadarabok esetén, amelyek nem centrifugálhatók).

Ha a program végén nem tudja azonnal kivenni a ruhákat, a gyűrődés megelőzése érdekében kapcsolja be a „Nincs centrifugálás” funkciót.

A legmagasabb választható hőmérséklet az adott modelltől és a kiválasztott programtól függ.

### **Finished in/ Time Dry (Késleltetés/Szárítási idő)**



**A program indítása előtt** beállítható a program végének időpontja („Finish in” („Befejezési idő”)) 0,5 órás perces lépésekben (a „minimálisan beállítható idő” és 9,5 óra között) vagy 1 órás lépésekben (10 óra és 24 óra között), legfeljebb 24 órára.

Ehhez a következők szerint járjon el:

1. Válasszon egy tetszőleges programot (a  **My Time Dry (My Time szárítás)**\* program kivételével). A kijelzőn látható a kiválasztott program időtartama, pl. **2:30** (óra:perc).
2. Nyomja meg többször a  **Finished in/ Time Dry (Késleltetés/Szárítási idő)** gombot, amíg meg nem jelenik az óra kívánt értéke.
3. Nyomja meg a  **Start/Reload (Indítás/Újratöltés/Szünet)** gombot. A program elindul. A kijelzőn a választott óraszám (pl. **8h**) látható, majd elkezd visszaszámlálni a mosási program indulásáig. Ezután megjelenik a program időtartama.

**Utasítás:** A program hossza automatikusan módosul a program futása alatt. A program hossza a program alapértelmezett beállításainak módosításakor vagy további beállítások megadásakor is változhat.

**A program indítása után** (ha beállította a „Finish in” (Befejezési idő) lehetőséget, és a program még nem indult el) a beállított óraszám az alábbiak szerint módosítható:

1. Nyomja meg a  **Start/Reload (Indítás/Újratöltés/Szünet)** gombot.
2. Nyomja meg többször a  **Finished in/ Time Dry (Késleltetés/Szárítási idő)** gombot az órák számának módosításához.
3. Nyomja meg a  **Start/Reload (Indítás/Újratöltés/Szünet)** gombot.

\* Modelltől függően

## P+ Kiegészítő programbeállítások

**Utasítás:** Az áttekintésben megtalálja a lehetséges kiegészítő programbeállításokat, ezek modelltől függően eltérnek egymástól.

Kiegészítő programbeállítások megadásával a mosási/szárítási folyamat még inkább a ruhákhoz igazítható.

A beállítások attól függően választhatók és törölhetők, hogy a program hol tart.

Beállítás aktiválásakor a gombok jelzőfényei kigyulladnak.

A beállítások a készülék kikapcsolásával törlődnek.

### **Drying Aim (Szárítási cél)**





A szárítási funkció be- és kikapcsoláshoz érintse meg az  **Drying Aim (Szárítási cél)** gombot. Lehetséges a megszakítás nélküli mosás és szárítás, amikor a funkció aktiválva van (csak az **Opcionális szárítási** programokhoz). Három szárítási-cél-mód közül választhat:

 **(Teljes szárítás):** Egyrétegű anyagokhoz. A ruhák a szekrénybe hajtogathatók vagy akaszthatók. Ez a normál szárítási-cél-mód. Ebben a a szárítási-módban idő beállítása automatikusan történik, a szárítandó ruhamennyiségnek megfelelően.

 **(Teljes szárítás+):** Vastag, többrétegű anyagokhoz, amelyek hosszabb szárítást igényelnek. A ruhák a szekrénybe hajtogathatók vagy akaszthatók. A Teljes szárításnál hatékonyabb szárítás.

 **(Szárítás vasaláshoz):** Kényes mosnivalókhöz. Vasalható anyagok (a gyűrődések elkerülése érdekében

vasalja ki az anyagot). Ezenfelül a ruhák felakaszthatók a száradáshoz.

A szárítási folyamat a mosási folyamatot követi, amikor a  **Drying Aim (Szárítási cél)** aktiválva van. Ha csak a szárítási programot szeretné használni, akkor választhatja az  **Intensive Dry (Intenzív szárítás)**, a  **Gentle Dry (Kímélő szárítás)** vagy a  **My Time Dry (My Time szárítás)** programot.

### **Utasítások**

- Ne lépje túl a szárítás esetén megengedett maximális töltetet. A programok áttekintése → "Választható program" a(z) 30. Oldalon
- A megfelelő szárítási eredmény érdekében a programnál megengedett maximális centrifugálási sebesség kiválasztása automatikusan történik.

### **Prewash (Előmosás)**

Előmosás erősen szennyezett ruhákhoz.

A be- és kikapcsoláshoz érintse meg az  **Prewash (Előmosás)** gombot.

**Utasítás:** Tegyen mosószert az I és II jelű adagolóba.

### **Less Ironing (Vasaláskönnyítés)**

Egy különleges művelet csökkentett centrifugafordulattal és az azt követő fellazítással a gyűrődés csökkentése érdekében.

A be- és kikapcsoláshoz érintse meg a  **Less Ironing (Vasaláskönnyítés)** gombot.

**Utasítás:** Ha az  **Less Ironing (Vasaláskönnyítés)** be van kapcsolva, a ruhák centrifugálás után az átlagnál több nedvességet fognak tartalmazni.

## Speed Perfect

Rövidebb ideig tartó mosás, a normál teljesítménynek megfelelő mosási eredménnyel.

A kiegészítő programbeállítás a  **Speed Perfect** gombbal kapcsolható be- és ki.

**Utasítás:** A  **Speed Perfect** kiegészítő programbeállítás használatakor a maximális mosási töltet csökken, és több víz szükséges a mosási folyamathoz.

## A készülék használata

### A készülék előkészítése

A készüléket szállítás előtt tesztelték. A tesztelésből származó maradék víz eltávolításához először indítson el egy mosási ciklust ruhák nélkül a 

**Cottons 90°C (Pamuk 90°C)** programon.

→ "Az első mosás előtt"  
a(z) 20. Oldalon

### Utasítások

- Soha ne kapcsoljon be meghibásodott készüléket.
- Forduljon az ügyfélszolgálathoz.

1. Csatlakoztassa a hálózati csatlakozót.

### Figyelmeztetés

#### **Áramütés okozta életveszély!**

Életveszély a feszültség alatt álló részek megérintésekor.

- A hálózati csatlakozót soha ne a tápkábelnél fogva húzza ki.
- A hálózati csatlakozót mindig száraz kézzel dugja be/húzza ki.

2. Nyissa ki a vízcsapot.

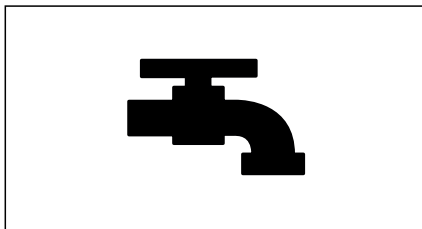

3. Nyissa ki a készülék ajtaját.

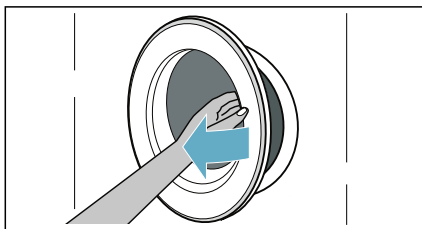

## Program választása / a készülék bekapcsolása

**Utasítás:** Ha bekapcsolta a gyerekzárát, program beállításához először ki kell kapcsolnia azt.

Válassza ki a kívánt programot a programválasztóval. A programválasztó mindkét irányba elforgatható.

A készülék be van kapcsolva.

A kiválasztott **program alapértelmezett beállításai** felváltva megjelennek a kijelzőn:

- A maximális töltet és
- a program időtartama és
- ...

## A ruhák behelyezése a dobba

Nyissa ki az ajtót, helyezze a mosnivalót a dobba, ügyeljen arra, hogy ne szoruljon ruha az ajtó és a gumitömítés közé, majd csukja be az ajtót.

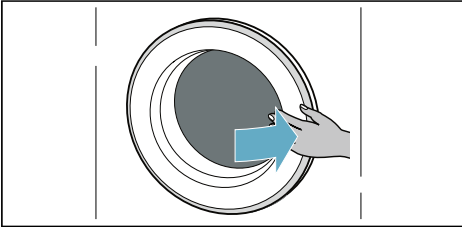
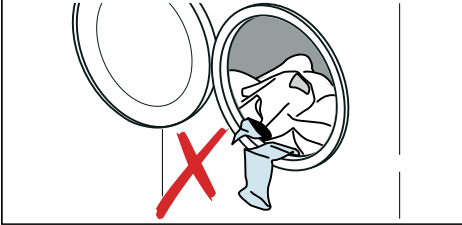

### Utasítások

- A szétválogatott ruhákat hajtogassa szét és tegye be a gépbe. Nagy- és kisméretű ruhákat egyaránt tegyen a készülékbe. A különböző méretű ruhaneműk jobban eloszlanak a centrifugálási ciklus alatt. Ha csak egy ruhát tesz a készülékbe, a töltet kiegyensúlyozatlan lehet.
- Tartsa be a jelzett maximális mennyiséget. A túl sok ruha rontja a mosási/szárítási eredményt, és gyűrődéseket okoz.

## Mosószer és öblítő adagolása és hozzáadása

### Figyelem!

#### A készülék károsodásának veszélye

A ruhanemű előkezelésére szolgáló mosószerek és adalékok (pl. folteltávolító, előmosó spray stb.) károsíthatják a mosó-szárítógép belsejét.

Az ilyen anyagokat tartsa távol a mosó-szárítógép felületeitől. Egy nedves ruhával azonnal távolítsa el a spray-k maradványait és egyéb maradványokat, cseppeket.

### Adagolás

A mosó- és öblítőszereket a következők függvényében adagolja:

- vízkeménység (érdeklődjön a vízszolgáltatónál),
- a gyártó csomagoláson feltüntetett utasításai,
- ruhanemű mennyisége,
- szennyezettség mértéke.

### Adagolók feltöltése

1. Húzza ki a mosószer-adagolót.

#### Figyelmeztetés

#### Szem- és bőrirritáció!

Ha a mosószer-adagoló nyitva van a készülék működése közben, a mosószer és az öblítő kifolyhat. Az adagolót óvatosan húzza ki. Ha a mosó- vagy öblítőszer szembe vagy bőrre kerül, alaposan öblítse le. Lenyelés esetén forduljon orvoshoz.

2. Töltse be a mosószert és/vagy tisztítószert.

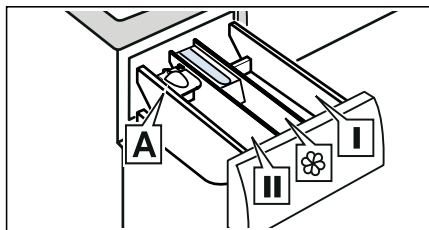

**I adagolórekesz** Előkezelő mosószert és ruhafertőtlenítőt. (csak előkezelő és fertőtlenítő funkcióval rendelkező készülék esetén)

**☼ adagolórekesz** Öblítő, keményítő. Ne lépje túl a maximális töltetet.

**II adagolórekesz** Főmosáshoz használt mosószert, vízlágyítót, fehérítőt, feltáplálót.

**A\*** Folyékony mosószert adagolásához.

\* Típustól függően

### Utasítások

- A mosószerek, folttisztítók, öblítők és tisztító adalékok adagolásakor mindig kövesse a gyártó utasításait.
- Az öblítőkoncentrátumokat hígítsa vízzel. Ezzel megelőzhető a dugulás.
- A mosószert- adagolót óvatosan nyissa ki, ha a készülék működik.

### Mérési segédeszköz folyékony mosószert (A)\*

\* Típustól függően

Helyezze be a mérési segédeszközt (A), amellyel meghatározható a folyékony mosószert megfelelő mennyisége:

1. Húzza ki a mosószert-adagolót. Nyomja le az adagolót, és húzza ki teljesen a rekeszt.

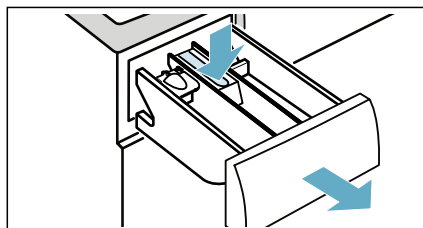

2. Csúsztassa előre a mérési segédeszközt, hajtsa le, és pattintsa a helyére.

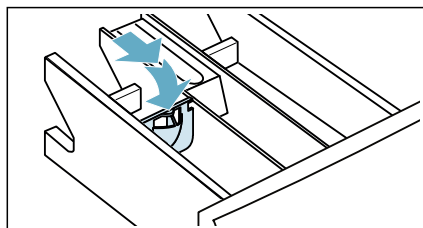

3. Helyezze vissza a rekeszt.

**Utasítás:** Ne használja a mérési segédeszközt gél állagú mosószerekkel vagy mosóporral, illetve előkezelést tartalmazó programok és a „Befejezési idő” opció használatakor.

**A mérési segédeszközzel nem rendelkező típusoknál** öntse a folyékony mosószert a megfelelő adagolóeszközbe, majd helyezze azt a dobba.



## A program indítása



Érintse meg és tartsa nyomva a  **Start/Reload (Indítás/Újratöltés/Szünet)** gombot 1-2 másodpercig, majd engedje el. A program elindul, és a készülék ajtaja bezáródik.



A kijelzőn megjelenik a befejezés ideje, majd elkezd visszaszámolni a program indulásáig. A program indulását követően megjelenik a program időtartama a kijelzőn. Ezenfelül megjelennek a programszakaszok szimbólumai.

## Gyermekbiztonsági zár

A készülék lezárható, így elkerülhető a megadott beállítotások véletlen módosítása. Ehhez aktiválja a gyerekszárát.



A gyerekszár aktiválásához tegye a következőket:

A program indítása után érintse meg és tartsa nyomva 3 másodpercig a  **Speed Perfect** és a  **Finished in/Time Dry (Késleltetés/Szárítási idő)** gombot. A  szimbólum világitani kezd a kijelzőpanelen.

-  világit: A gyerekszár be van kapcsolva.
- A  villog: Ha a programot és a programbeállításokat bekapcsolt gyerekszár mellett módosítják.

**Utasítás:** Ha a program befejeződött, a kijelzőn az **END** üzenet látható. Az ajtó kinyitható. A  szimbólum világit, így jelezve, hogy ki kell kapcsolni a gyerekszárát.

A gyerekszár feloldásához tegye a következőket:



Érintse meg és tartsa nyomva a  **Speed Perfect** és a  **Finished in/Time Dry (Késleltetés/Szárítási idő)** gombot, amíg a  szimbólum el nem tűnik.

## Ruhanemű hozzáadása/kivétele

A program indítása után igény szerint helyezhet be és vehet ki ruhákat (csak mosás esetén).

Érintse meg a  **Start/Reload (Indítás/Újratöltés/Szünet)** gombot. A készülék ellenőrzi, hogy lehetséges-e ruha hozzáadása.

Ha a következőt látja a kijelzőpanelen:

- Amikor a  szimbólum eltűnik, akkor hozzá lehet adni ruhát.
- Ha a  kigyullad, akkor nem lehet hozzáadni ruhát.



**A program folytatásához érintse meg a  **Start/Reload (Indítás/Újratöltés/Szünet)** gombot.** A program automatikusan folytatódik.

## Utasítások

- A mosnivaló be- és kikapolásakor ne hagyja túl sokáig nyitva az ajtót, mert a ruhákban lévő víz kifolyhat.
- Az ajtó biztonsági okokból zárva marad, ha a vízszint vagy a hőmérséklet túl magas, illetve ha a dob még forog, és ekkor nem adható hozzá mosnivaló.

## A program módosítása

Ha véletlenül rossz programot indított el, a programot a következők szerint módosíthatja:

1. Érintse meg a  **Start/Reload (Indítás/Újratöltés/Szünet)** gombot.
2. Válasszon egy másik programot.
3. Ezután érintse meg újra a  **Start/Reload (Indítás/Újratöltés/Szünet)** gombot. Az új program az elejéről indul.



**Utasítás:** Ha a szárítás aktiválva van, akkor a programválasztóval válthat közvetlenül programot.

## Program megszakítása

A magas hőmérsékletet használó mosási programok esetén:

1. Érintse meg a  **Start/Reload (Indítás/Újratöltés/Szünet)** gombot.
2. A ruhák lehűtéséhez: Válassza a **Rinse (Öblítés)**  lehetőséget.
3. Érintse meg a  **Start/Reload (Indítás/Újratöltés/Szünet)** gombot.



Az alacsony hőmérsékletet használó mosási programok esetén:

1. Érintse meg a  **Start/Reload (Indítás/Újratöltés/Szünet)** gombot.
2. Nyomja meg a  **Spin (Centrifugálás)/Drain (Szivattyúzás)** gombot.
3. Érintse meg a  **Start/Reload (Indítás/Újratöltés/Szünet)** gombot.

Szárítást végző programok esetén:

1. Forgassa a programválasztót valamelyik másik programra.
2. Várjon pár percet a ruhák lehűlésére, és ezután az ajtózár kinyílik.

## A program vége

Az **End** jelzőfény világítani kezd a kijelzőn; a  és  ikonok nem világítanak.

Ha az  opció ki van választva, a készülék az öblítési folyamat után leereszti a vizet centrifugálás nélkül.

## Utasítások

- Ha a **Hő** jelzés villog a kijelzőn a szárítási program vége előtt, a dob hőmérséklete magas. A dob hűtésére szolgáló program addig fut, amíg a dob hőmérséklete le nem csökken.

- Ha a szárítás befejezése után 15 percen belül nem veszi ki a ruhákat, akkor elindul a gyűrődésgátló folyamat annak érdekében, hogy a ruhák ne gyűrődjenek meg. A folyamat kb. 30 percig tart. Az érintőkijelzőn váltakozva láthatók a **0:00, tRP, tO és End** feliratok, állapotkijelzőként pedig a  szimbólum jelenik meg. A folyamat leállításához érintse meg valamelyik gombot. Ekkor az ajtózár kiold, és a ruhák kivehetők.

## A ruhanemű eltávolítása / a készülék kikapcsolása

1. Állítsa a programválasztót **Off (Ki)** állásba.
2. Nyissa ki az ajtót, és vegye ki a ruhákat.
3. Zárja el a vízcsapot.  
**Utasítás:** Erre nincs szükség Aqua-Stop-modellek esetén.

## Utasítások

- Ne hagyjon ruhát a dobben. A ruhadarabok a következő mosáskor összemehetnek, vagy megfoghatják a többi ruhát.
- Vegyen ki minden tárgyat a dobból és a gumitömítésből – fennáll a rozsdásodás veszélye.
- Törölje szárazra a gumitömítést.

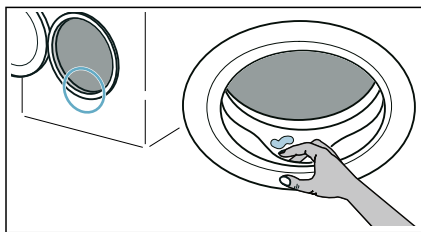

- Hagyja nyitva az ajtót és a mosószert-adagolót, hogy az esetleges maradék víz elpárologhasson.

- Mindig várja meg a program végét, mivel a készülék addig le lehet zárva. Ekkor kapcsolja be a készüléket, és várja meg, amíg zár kiold.



## Készülék beállításai

A következő beállítások módosíthatók:

- A program végén hallható jelzés hangereje.
- A gombhang hangerejének beállítása.
- A dobkarbantartási tájékoztató hangjelzés ki- és bekapcsolása.

A beállítások módosításához lépjen a beállítási üzemmódba.

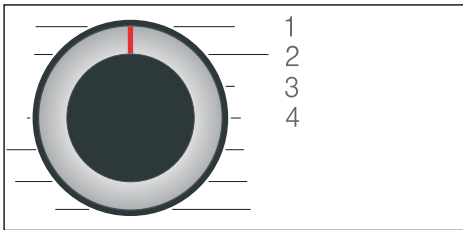

1/2/3/4... állás a programválasztón

### A beállítási üzemmód aktiválása:

1. Állítsa a programválasztót 1-es állásba. A készülék bekapcsol.
2. Érintse meg és tartsa nyomva a **Spin (Fordulatszám)** gombot, és ezzel egyidejűleg forgassa a programválasztót az óramutató járásával megegyező irányba, a 2-es állásba. Engedje el a **Spin (Fordulatszám)** gombot.

Aktiválódik a beállítási üzemmód, és a kijelzőn megjelenik az előre megadott beállítás.

### A hangerő és a dobtszítási információk módosítása

A **Finished in/ Time Dry (Késleltetés/Szárítási idő)** gombbal módosíthatja a következő beállításokat a programválasztó megfelelő állásában:

- 2: A program végén hallható jelzés hangereje.
- 3: A gombok hangjelzésének hangereje.



0 = néma, 1 = csendes,  
2 = közepes, 3 = hangos,  
4 = nagyon hangos

- 4: A dobkarbantartási tájékoztató hangjelzés ki- és bekapcsolása.

**ON** bekapcsolva

**OFF** kikapcsolva

### Kilépés a beállítási üzemmódból

Most már befejezheti a folyamatot, és beállíthatja a programválasztót a **Off (Ki)** állásba. A beállítások mentése megtörtént.



## Érzékelők

### Kiegyensúlyozatlan töltetet érzékelő rendszer

Az automatikus kiegyensúlyozatlanságot ellenőrző rendszer felismeri a kiegyensúlyozatlanságot, és a centrifugálás többszöri elindításának megkísérlésével gondoskodik a ruhanemű egyenletes elosztásáról.

Biztonsági okokból a ruhanemű nagyon kedvezőtlen elosztása esetén lecsökken a fordulatszám, vagy nem történik centrifugálás.

**Utasítás:** Helyezzen be kicsi és nagy ruhadarabokat a dobba.



## Tisztítás és karbantartás

### Figyelmeztetés

#### Életveszély!

A feszültség alatt lévő alkatrészek megérintésekor fennáll az áramütés veszélye.

Forgassa a programválasztót a **Off (Ki)** állásba. Húzza ki a hálózati csatlakozót.

### Figyelem!

#### Tűz- és robbanásveszély!

Az oldószert tartalmazó tisztítószer (pl. tisztító oldószer) használatakor mérgező gőzök keletkezhetnek.

Ne használjon oldószert tartalmazó tisztítószeret.

### Figyelem!

#### A készülék károsodhat!

Az oldószert tartalmazó tisztítószer (pl. tisztító oldószer) károsíthatják a készülék felületeit és alkatrészeit.

Ne használjon oldószert tartalmazó tisztítószeret.

## Gép burkolata / Kezelőpanel

- Azonnal távolítsa el a visszamaradt mosó- és tisztítószeret.
- Törölje át egy nedves, puha kendővel.
- Ne használjon súrolószivacsot vagy maró hatású szereket (pl. tisztítószer rozsdamentes acélhoz).
- Ne tisztítsa a berendezést vízszugárral.

## Dob

### Figyelmeztetés Sérülésveszély/anyag- és készülékkárok!

A tartósan alacsony hőfokon végzett mosás és a készülék szellőztetésének hiánya károsíthatja a dobot, illetve sérüléseket okozhat.

Rendszeresen használjon dobtisztító programot vagy mosson legalább 60°C-on.

Minden használat után hagyja nyitva a készülék ajtaját, húzza ki a mosószeradagoló fiókot és hagyja megszáradni.

Klórmentes tisztítószer használjon, kerülje a fém dörzszivacs alkalmazását.

Ha a mosógépben szag képződött, illetve a dob tisztításához hajtson végre egy  **Cottons 90°C (Pamuk 90°C)** programot ruhanemű nélkül.

## Vízkömentesítés

A mosószer helyes adagolása esetén nem szükséges a vízkömentesítés. Amennyiben mégis, akkor a vízköoldó gyártójának útmutatásai szerint kell eljárni. A megfelelő vízköoldókat az internetes oldalunkon keresztül vagy a vevőszolgálatnál szerezheti be.

## A mosószer-adagoló kiürítése, valamint a mosószer-adagoló rekesz és a házának megtisztítása

Ha a készülékben maradék mosó- vagy öblítőszer található:

1. Húzza ki a mosószer-adagoló rekeszt. Nyomja le a betétet, és húzza ki teljesen a rekeszt.

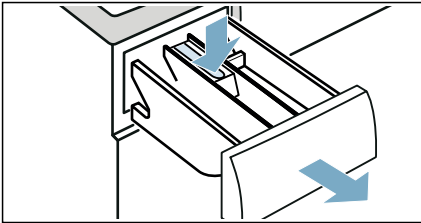

2. A betét kivétele: Nyomja az ujjával alulról felfelé.

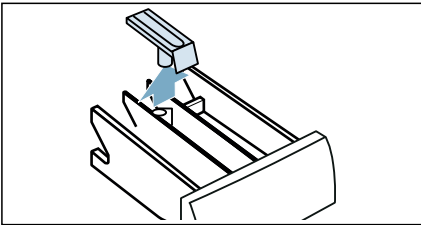

3. Vízzel és egy kefével tisztítsa meg a mosószer-adagoló rekeszt és a betétet, majd hagyja megszáradni őket. Tisztítsa meg a rekesz belsejét is.

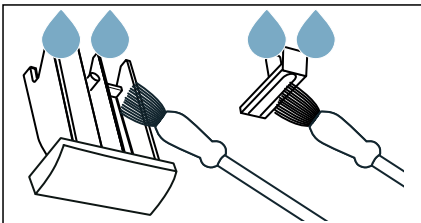

4. Helyezze be és pattintsa a helyére a betétet (nyomja a hengert a vezetősapra).

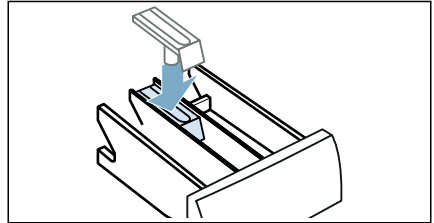

5. Tolja be a mosószer-adagoló rekeszt.

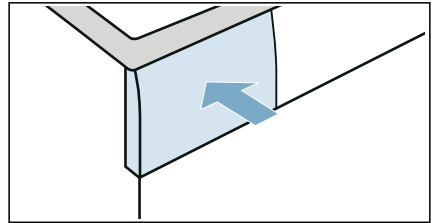

**Utasítás:** Hagyja nyitva a mosószer-adagoló rekeszt, hogy az esetlegesen ott lévő maradék víz elpárologhasson.

## Eltömődött a leeresztőszivattyú

**Utasítás:** Zárja el a vízcsapot, hogy ne folyjon több víz a készülékbe, és a szivattyú leengedje a vizet.

### **⚠ Figyelmeztetés** **Forrázveszély!**

Magas hőmérsékleten történő mosáskor a víz felforrósodik. Ha a forró vízhez ér, leforrázhatja magát. Először várja meg, amíg a víz lehül.

1. Forgassa a programválasztót a **Off (Ki)** állásba. Húzza ki a hálózati csatlakozót.

2. Nyissa ki a szűrőfedelelet.

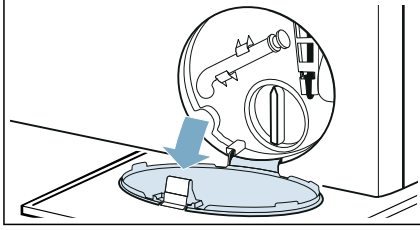

3. Vegye ki a vízvezetést biztosító csövet a tartóelemből. Vegye le a zárókupakot, és engedje le a vizet egy megfelelő tartályba. Tegye vissza a zárókupakot, és helyezze vissza a vízleeresztő csövet a tartóelembe.

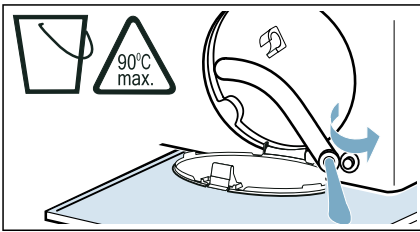

4. Óvatosan csavarja ki a szivattyú fedelét; maradék víz távozhat. Tisztítsa meg a belső részt, a szivattyúfedél menetét és a szivattyú burkolatát. A leeresztőszivattyúban lévő lapátkeréknek forognia kell.

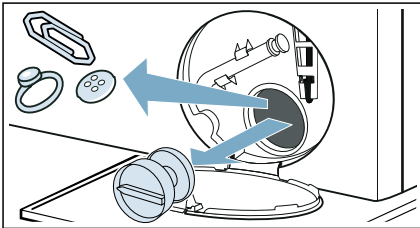

5. Helyezze fel és csavarja vissza a szivattyú fedelét. A fogantyúnak függőleges helyzetben kell lennie.

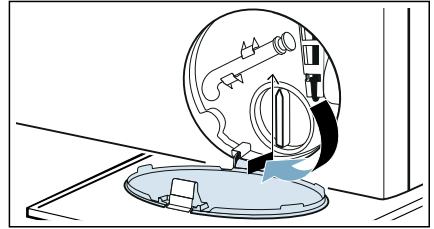

6. Csatolja be a szűrőfedelelet.

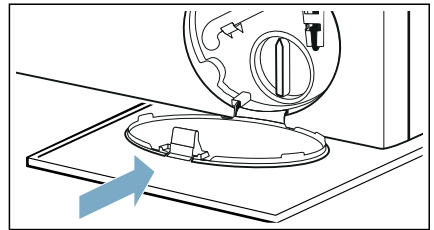

**Utasítás:** Annak érdekében, hogy a maradék mosószer ne folyjon egyenesen a kivezetőcsőbe a következő mosáskor, öntsön 1 liter vizet a adagolórekesz II jelű adagolóba, és indítsa el a  **Drain (Szivattyúzás)** programot.

## Eldugult a lefolyótömlő a szifonnál

1. Forgassa a programválasztót a **Off (Ki)** állásba. Húzza ki a hálózati csatlakozót.
2. Lazítsa meg a csőbilincset. Óvatosan vegye le a vízvezetést biztosító csövet; maradék víz távozhat.



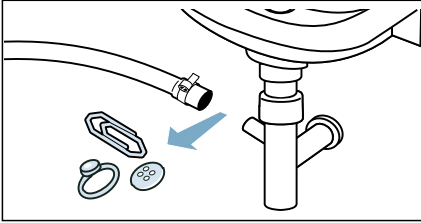

3. Tisztítsa ki a vízvezetést biztosító cső és a szifon csatlakozóelemét.



4. Szerelje vissza a vízvezetést biztosító csövet, és rögzítse a csatlakozást a csőbilinccsel.

## A vízbevezető rendszer szűrőjének eltömődése

**Szüntesse meg a víznyomást a vízellátást biztosító csőben:**

1. Zárja el a vízcsapot.
2. Válasszon egy tetszőleges programot (a **Rinse (Öblítés)** , **Spin (Centrifugálás)** , **Drain (Szivattyúzás)** ) kivételével).
3. Nyomja meg a **Start/Reload (Indítás/Újratöltés/Szünet)**  gombot. Hagyja futni a programot kb. 40 másodpercig.
4. Forgassa a programválasztót a **Off (Ki)** állásba.
5. Húzza ki a hálózati csatlakozót.

**Tisztítsa meg a szűrőket:**

1. Vegye le a csövet a készülék hátuljáról.

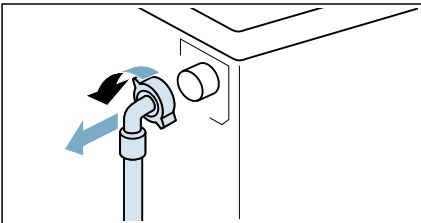

2. Egy fogóval szerelje le a szűrőt.

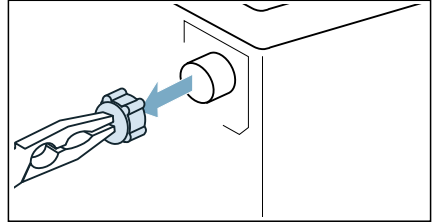

3. Egy kis kefével tisztítsa meg a szűrőt.

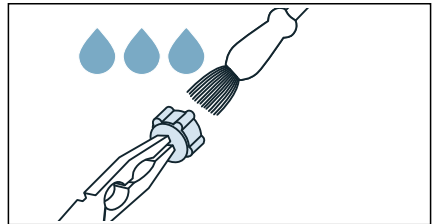

4. Csatlakoztassa a csövet, és ellenőrizze, hogy nincs-e szivárgás.

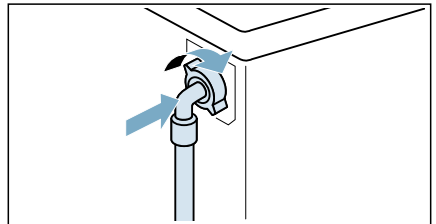

## Hibák és megoldások

### Vészkioldó

Pl. áramkimaradás vagy áramszünet esetén

Amint visszaáll a tápellátás, a program folytatódik.

Ha azonban ki szeretné venni a ruhákat, a készülék ajtaja a következőképpen nyitható:

#### **Figyelmeztetés** **Forrázásveszély!**

Magas hőmérsékleten történő mosásakor, a forró víz és ruhák megérintésekor fennáll a forrázás veszélye.

Ha lehetséges, hagyja lehűlni.

#### **Figyelmeztetés** **Sérülésveszély!**

Ha benyúl a még forgó dobba, a keze megsérülhet.

Ne nyúljon a dobba, ha az forog.  
Várja meg, amíg a dob le nem áll.

#### **Figyelem!** **Víz okozta kár**

A készülékből távozó víz kárt okozhat. Ne nyissa ki az ajtót, ha az üvegen keresztül víz látható.

1. Forgassa a programválasztót a **Off (Ki)** állásba. Húzza ki a hálózati csatlakozót.
2. Nyissa ki a szűrőfedelelet.

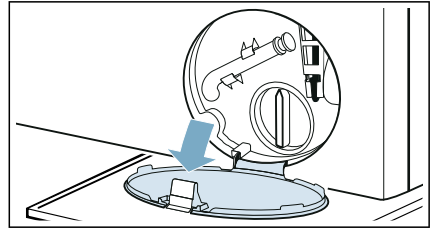



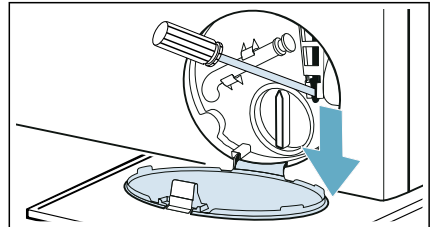



3. Eressze le a vizet. → 45. oldal
4. Megfelelő szerszámmal húzza lefelé, majd engedje el a vészkioldót. Ekkor az ajtó kinyitható.











## A kijelzőn megjelenő információk



Kijelző	Ok/megoldás
	<ul style="list-style-type: none"> <li>■ <b>Gyors villogás + hangjelzés:</b> Az ajtó nyitásakor túl magas a vízszint. Csukja be az ajtót, a program folytatásához nyomja meg a  <b>Start/Reload (Indítás/Újratöltés/Szünet)</b> gombot, vagy válassza a  <b>Drain (Szivattyúzás)</b> programot.</li> <li>■ <b>Lassú villogás:</b> Túl magas a hőmérséklet az ajtózárnál az ajtó nyitásához. Várjon kb. 30 másodpercet, amíg az ajtózár lehűl.</li> </ul>
<b>Hő</b>	A dob hőmérséklete túl magas az ajtó kinyitásához. Várja meg, amíg a készülék le nem hűti a ruhákat, amíg a <b>Hő</b> jelzés el nem tűnik a kijelzőről.
	<ul style="list-style-type: none"> <li>■ <b>Villogó jelzés</b> (nincs vízellátás): Nyitva van a csap? Eltömődött a vízbevezető rendszer szűrője? → "A vízbevezető rendszer szűrőjének eltömődése" a(z) 47. Oldalon Összebogozódott vagy elakadt a vízellátást biztosító cső?</li> <li>■ <b>Világító jelzés</b> (alacsony víznyomás): Csak tájékoztató jellegű. Nem befolyásolja a program futását. A program időtartama megnő.</li> </ul>
A  világítani kezd	A gyerekszár aktiválva van – inaktíválja.
A  szimbólum villog.	A dob és a külső tartály tisztítása és karbantartása érdekében futtassa le a  <b>Cot-tons 90°C (Pamuk 90°C)</b> programot.
	<p><b>Utasítások</b></p> <ul style="list-style-type: none"> <li>■ Indítsa el a programot ruhák behelyezése nélkül.</li> <li>■ Adjon hozzá mosóport vagy fehérítőt tartalmazó mosószert. A habképződés elkerülése érdekében a mosószert gyártója által javasolt mennyiség felét használja. Ne használjon gyapjú- és kényes ruhákhoz való mosószert.</li> <li>■ A dobkarbantartási tájékoztató-hangjelzés ki- és bekapcsolása. → 43. oldal</li> </ul>
<b>E:36</b> felváltva a következővel: <b>-10</b>	<ul style="list-style-type: none"> <li>■ Eltömődött a leeresztőtömlő vagy a leeresztőcső. Tisztítsa meg a leeresztőcsövet és a leeresztőtömlőt.</li> <li>■ Beakadt vagy beszorult a leeresztőtömlő vagy leeresztőcső. Győződjön meg róla, hogy a leeresztőcső és a leeresztőtömlő nincs megtörve vagy beakadva.</li> <li>■ Eltömődött a leeresztőszivattyú. → "Eltömődött a leeresztőszivattyú" a(z) 45. Oldalon</li> <li>■ Eltömődött a leeresztőtömlő a csőszifonon. → "Eldugult a lefolyótömlő a szifonnál" a(z) 46. Oldalon</li> <li>■ A leeresztőtömlő túl magasra van csatlakoztatva. A vízleeresztő csövet legfeljebb 1 méter magasra szerelje. → 17. oldal</li> </ul>
<b>E:35</b> felváltva a következővel: <b>-10</b> (speciális modelleknél)	Víz található az alaplemeznél, a készülék szivárog. Zárja el a csapot. Hívja az ügyfélszolgálatot.



Kijelző	Ok/megoldás
<b>H:95</b> felváltva a következővel: <b>End</b> amikor a program befejeződött	Nem észlelhető víz a szárítási fázisban, ezért előfordulhat, hogy a szárítás eredménye nem lesz megfelelő. → "A vízbevezető rendszer szűrőjének eltömődése" a(z) 47. Oldalon
<b>H:32</b> felváltva a következővel: <b>End</b> amikor a program befejeződött	A kiegyensúlyozatlan töltetet érzékelő rendszer leállította a centrifugálási ciklust a ruhák nem egyenletes eloszlása miatt. A kisebb és nagyobb méretű ruhaneműket egyenletesen oszlassa el a dobban.
Egyéb kijelzések	Forgassa a programválasztót <b>Off (Ki)</b> állásba, várjon öt másodpercet, majd kapcsolja be újra. Ha újból megjelenik a kijelzés, hívja az ügyfélszolgálatot.

## Hibák és megoldások

Hibák	Ok/megoldás
Víz szivárog a készülékből.	<ul style="list-style-type: none"> <li>■ Csatlakoztassa megfelelően vagy cserélje ki a vízvezetést biztosító csövet.</li> <li>■ Húzza meg a vízellátást biztosító cső anyáját.</li> </ul>
Az ajtó nem nyitható ki.	<ul style="list-style-type: none"> <li>■ A <b>— — —</b> (öbl.stop = nincs végső szivattyúzás) aktiválódik (modelltől függően). Folytassa a programot a <b>☺</b> <b>Spin (Centrifugálás)/Drain (Szivattyúzás)</b> válsztásával és a <b>▷</b> <b>Start/Reload (Indítás/Újratöltés/Szünet)</b> lenyomásával.</li> <li>■ A dob hőmérséklete túl magas, ezért nem nyitható az ajtó.</li> <li>■ A biztonsági funkció aktív. Leállítja a programot?</li> <li>■ Túl magas a vízszint a dobban.</li> <li>■ Az ajtó csak a vészkioldóval nyitható ki? → "Vészkioldó" a(z) 48. Oldalon</li> </ul>
A készülék nem töltődik fel vízzel. Nem adagolódik a mosószert.	<ul style="list-style-type: none"> <li>■ Nem indul el a program?</li> <li>■ Ki van nyitva a csap?</li> <li>■ Lehetséges, hogy eltömődött a vízbevezető rendszer szűrője? → "A vízbevezető rendszer szűrőjének eltömődése" a(z) 47. Oldalon</li> <li>■ <b>Utasítás:</b> Ha van további vízszűrő felszerelve (a modelltől függően), akkor ellenőrizze, nincs-e elszennyeződve, és szükséges esetén tisztítsa meg, → külön szerelési és tisztítási utasítások a vízszűrőhöz.</li> <li>■ Összecsomózódott vagy elakadt a vízellátást biztosító cső?</li> </ul>

Hibák	Ok/megoldás
Nem indul el a program.	<ul style="list-style-type: none"> <li>■ Megnyomta a  <b>Start/Reload (Indítás/Újratöltés/Szünet)</b> gombot, vagy beállította a  <b>Finished in/ Time Dry (Késleltetés/Szárítási idő)</b> időt?</li> <li>■ Be van csukva az ajtó?</li> <li>■ Be van kapcsolva a gyerekszár? Kapcsolja ki a gyerekszárat.</li> <li>■ Aktiválva van a Bemutató mód? Ha a kijelzőn a készülék be- vagy kikapcsolása után 5 másodpercig a <b>SHO</b> kijelzés látható, a készülék Bemutató módban van. Várja meg, amíg el nem tűnik a <b>SHO</b> kijelzés. Nyomja meg és tartsa lenyomva legalább 5 másodpercig a  <b>Start/Reload (Indítás/Újratöltés/Szünet)</b> gombot. A kijelzőn megjelenik a <b>OFF</b> jelzés. Forgassa a programválasztót a <b>Off (Ki)</b> állásba. Ezzel kikapcsolta a Bemutató módot. Ekkor a készülék a szokásos módon használható.</li> </ul>
A készülék nem eresztí le a vizet.	<ul style="list-style-type: none"> <li>■ Eltömődött a leeresztőtömlő vagy a leeresztőcső. Tisztítsa meg a leeresztőcsövet és a leeresztőtömlőt.</li> <li>■ Beakadt vagy beszorult a leeresztőtömlő vagy a leeresztőcső. Győződjön meg róla, hogy a leeresztőcső és a leeresztőtömlő nincs megtörve vagy beakadva.</li> <li>■ Eltömődött a leeresztőszivattyú. → "Eltömődött a leeresztőszivattyú" a(z) 45. Oldalon</li> <li>■ Eltömődött a leeresztőtömlő a csőszifonon. → "Eldugult a lefolyótömlő a csőszifonnál" a(z) 46. Oldalon</li> <li>■ A  (öbl.stop = nincs végső szivattyúzás) aktiválódik (modelltől függően). Folytassa a programot a  <b>Spin (Centrifugálás)/Drain (Szivattyúzás)</b> válsztásával és a  <b>Start/Reload (Indítás/Újratöltés/Szünet)</b> lenyomásával.</li> <li>■ A leeresztőtömlő túl magasan van csatlakoztatva. A vízleeresztő csövet legfeljebb 1 méter magasra szerelje. → "Cső- és kábelhosszak" a(z) 17. Oldalon</li> </ul>
Nem látható víz a dobban.	Ez nem hiba – a víz a látható szint alatt van.
Nem megfelelő mosó- vagy öblítőszer került az adagoló(k)ba.	<p>Ürítse ki az adagoló(ka)t, tisztítsa meg őket, és öntse be a megfelelő terméket. → "A mosószer-adagoló kiürítése, valamint a mosószer-adagoló rekesz és a házának megtisztítása" a(z) 45. Oldalon → "Mosószer és öblítő adagolása és hozzáadása" a(z) 39. Oldalon</p>
A mosó- vagy öblítőszer beleszáradt az adagoló(k)ba.	<p>Ürítse ki az adagoló(ka)t, tisztítsa meg őket, és öntse be a megfelelő terméket. → "A mosószer-adagoló kiürítése, valamint a mosószer-adagoló rekesz és a házának megtisztítása" a(z) 45. Oldalon → "Mosószer és öblítő adagolása és hozzáadása" a(z) 39. Oldalon</p>
Hab szivárog a mosószer-adagolóból.	<p>Túl sok mosószert használ?</p> <p>Keverjen össze 1 evőkanál öblítőt ½ liter vízzel, és öntse a <b>II</b> jelű adagolórekeszbe. (Szabadidő-, sport- és tollal bélelt ruházat esetén nem alkalmazható!)</p> <p>A következő mosási ciklushoz használjon kevesebb mosószert.</p> <p>Használjon olyan, kereskedelmi forgalomban kapható, fékezett habzású mosószereket és öblítőket, amelyek gépben való használatra alkalmasak.</p>

Hibák	Ok/megoldás
Ismételt, intenzív habképződés.	Túl sok mosószert használt? Legközelebb ugyanakkora ruhamennyiség mosáshoz használjon kevesebb mosószert.
Mosó-/öblítőszer csöpög a tömítésről, és összegyűlik az ajtón vagy a tömítés hajlatában.	Túl sok mosó- vagy öblítőszer van adagolóban. Ne töltsse az adagolókat a <b>max.</b> jel fölé.
A centrifugálás eredménye nem megfelelő. Vizes vagy túl nedves ruhák.	<ul style="list-style-type: none"> <li>■ Ez nem hiba – a kiegyensúlyozatlan töltetet érzékelő rendszer leállította a centrifugálási ciklust a ruhák nem egyenletes eloszlása miatt. A kisebb és nagyobb méretű ruhaneműket egyenletesen oszlassa el a dobban.</li> <li>■ Ki van választva a (modelltől függően elérhető)  <b>Less Ironing (Vasaláskönnyítés)</b> kiegészítő programbeállítás?</li> <li>■ Ki van választva a (modelltől függően elérhető) <b>Éjszakai program</b> kiegészítő programbeállítás vagy a <b>Éjszakai program</b> program?</li> <li>■ Túl alacsony a kiválasztott centrifugálási sebesség?</li> </ul>
Többször lefut a centrifugálási ciklus.	Ez nem hiba – a kiegyensúlyozatlan töltetet érzékelő rendszer beállítja az egyensúlyt.
A program a szokásosnál hosszabb ideig tart.	<ul style="list-style-type: none"> <li>■ Ez nem hiba – a kiegyensúlyozatlan töltetet érzékelő rendszer beállítja az egyensúlyt a ruhák többszöri átrendezésével.</li> <li>■ Ez nem hiba – a habképződést érzékelő rendszer bekapcsolt, és bekapcsolta az öblítési ciklust.</li> </ul>
A program időtartama módosul a mosási ciklus közben.	Ez nem hiba – a programszakaszok az adott mosási folyamathoz vannak optimalizálva. Emiatt a program kijelzőn látható hossza módosulhat.
Kellemetlen szag és foltok a készülékben.	<p>Indítsa el a  <b>Cottons 90°C (Pamuk 90°C)</b> programot ruhák behelyezése nélkül.</p> <p>Adjon hozzá mosóport vagy fehérítőt tartalmazó szert.</p> <p><b>Utasítás:</b> A habképződés elkerülése érdekében a mosószert gyártója által javasolt mennyiség felét használja. Ne használjon gyapjú- és kényes ruhákhoz való mosószert.</p>
Hangos zajok, rezgés és a készülék elmozdulása a centrifugálási ciklus alatt.	<ul style="list-style-type: none"> <li>■ Megfelelően vízszintbe állította a készüléket? → "Beállítás" a(z) 19. Oldalon</li> <li>■ Rögzítette a készülék lábait? Rögzítse a készülék lábait.</li> <li>■ Eltávolította a szállítási rögzítőelemeket? → "A szállítási rögzítőelemek eltávolítása" a(z) 15. Oldalon</li> </ul>
A készülék működése közben a kijelzőpanel és a jelzőfények nem aktívak.	<ul style="list-style-type: none"> <li>■ Áramkimaradás történt?</li> <li>■ Kiegttek a biztosítékok? Állítsa vissza vagy cserélje ki a biztosítékokat.</li> <li>■ Ha a hiba többször előfordul, hívja a vevőszolgálatot.</li> </ul>
Mosószermaradványok láthatók a ruhákon.	<ul style="list-style-type: none"> <li>■ Bizonyos foszfátmentes mosószerek vízben nem oldódó adalékokat tartalmaznak.</li> <li>■ Válassza a <b>Rinse (Öblítés)</b>  opciót, vagy mosás után kefélje át a ruhákat.</li> </ul>

Hibák	Ok/megoldás
Centrifugáló hang hallható a szárítási szakaszban.	Ezt az innovatív „termikus centrifugálás” folyamat okozza, amellyel csökkenthető az energiafogyasztás a szárítási szakaszban. Ez a helyes működés, kérjük, várja meg, amíg a program be nem fejeződik.
Szöszök találhatóak a ruhákon.	Indítsa el ruhák és mosószer nélkül a <b>Cottons (Pamuk)</b>  * (hideg vizes) programot, amellyel eltávolíthatók az előző szárítási ciklus során a dobban összegyűlt szöszök.
Vízbevezetés hangja hallható a szárítási szakaszban.	A mosó-szárítógép kondenzációs szárítási technológiát alkalmaz, ezért a ruhák szárításához folyamatos vízellátás szükséges. A vízcsapot tartsa nyitott állásban egészen a szárítási szakasz végéig.
A szokásosnál hosszabb szárítási idő.	<ul style="list-style-type: none"> <li>■ Indítsa el a <b>Cottons (Pamuk)</b>  * (hideg vizes) programot a készülék dobjában a szárítás során összegyűlt szöszök eltávolításához.</li> <li>■ 30 °C-nál magasabb környezeti hőmérséklet esetén hosszabb lehet a szárítási idő.</li> <li>■ Ha a helyiség szellőzése nem megfelelő, nőhet a szárítási idő. Szellőztesse ki a helyiséget.</li> </ul>
Nem indul el a szárítóprogram.	<ul style="list-style-type: none"> <li>■ Nem választotta ki a kiegészítő szárítóprogramot?</li> <li>■ Megfelelően becsukta az ajtót?</li> </ul>
Gyűrődés.	<ul style="list-style-type: none"> <li>■ A ruhák akkor gyűrődnek, ha túllépi a megengedett maximális ruhamennyiséget, vagy ha nem az adott ruhatípusnak megfelelő programot választja ki. Minden szükséges információ megtalálható a programok áttekintő táblázatában.</li> <li>■ Szárítás után azonnal vegye ki a ruhákat. A dobban hagyott ruhák gyűrődhetnek.</li> </ul>

Hibák	Ok/megoldás
A szárítási eredmény nem kielégítő (a ruhanemű nem elég száraz).	<ul style="list-style-type: none"> <li>■ A program végén a meleg ruhák a valóságosnál nedvesebbnek tűnnek. Terítse ki a ruhákat, hogy távozzon a hő.</li> <li>■ Túl magas (30 °C fölötti) hőmérséklet vagy nem megfelelő szellőzés a helyiségben, ahol a mosó-szárítógép található.</li> <li>■ A ruhák nem estek át megfelelő centrifugáláson a szárítás előtt. Mindig az adott mosási programnál választható legnagyobb centrifugálási sebességet állítsa be.</li> <li>■ Túlterhelt mosó-szárítógép: tartsa be a programtáblázatban és a kijelzőn jelzett, ajánlott maximális töltési mennyiségeket. Ne töltse túl a mosó-szárítógépet. A szárításkor megengedett maximális töltet kevesebb, mint mosás esetén. Ha maximális töltettel mos, mosás után vegye ki a ruhákat a mosó-szárítógépből, és szárítsa őket két szárítási ciklusban.</li> <li>■ Túl alacsony (200 V-nál alacsonyabb) a hálózati feszültség. Biztosítson megfelelő tápellátást.</li> <li>■ Alacsony a víznyomás. A vízkondenzációs elv alapján alacsony víznyomásnál nem kondenzálódik megfelelően és maradéktalanul a párolgó gőz.</li> <li>■ A vízcsap zárva van a szárítás során. Mivel a készülék vízkondenzációs szárítási technológiát alkalmaz, a szárítás folyamán nyitva kell tartani a csatlakoztatott vízcsapot, különben nem garantálható a megfelelő szárítás.</li> <li>■ A vastag, többretegű textíliák és a vastag bélésű textíliák felülete könnyen, belsejük viszont nehezebben szárad. Ilyen esetben a kiegyensúlyozási folyamat tovább tarthat.</li> </ul>
Ha nem sikerül a hiba elhárítása (a programválasztó <b>Off (Ki)</b> állásba forgatásával, majd ismételt bekapcsolásával), vagy javítás szükséges:	<ul style="list-style-type: none"> <li>■ Forgassa a programválasztót a <b>Off (Ki)</b> állásba. Húzza ki a hálózati csatlakozót.</li> <li>■ Zárja el a csapot, és hívja az ügyfélszolgálatot.</li> </ul>



## Vevőszolgálat

Ha kérdései vannak a használattal kapcsolatban, ha nem képes elhárítani a készülék hibáit, vagy ha a készülék javításra szorul, akkor lépjen kapcsolatba a vevőszolgálattal.

Számos problémát ön maga is megoldhat az ebben a kézikönyvben vagy a honlapunkon található hibaelhárítási információk alapján. Ha nem így lenne, akkor vegye fel a kapcsolatot a vevőszolgálattal

Mindig megtaláljuk a megfelelő megoldást, és megpróbáljuk elkerülni, hogy szükségtelenül szerelőt kelljen hívnia.

A garanciális igények esetén biztosítjuk, hogy a készülékét szakképzett szerviztechnikus javítsa meg eredeti cserealkatrészek használatával, beleértve a gyártói garancia lejáratá utáni időszakot is.

Biztonsági okokból a készülék javítását csak szakképzett szerelő végezheti. A garanciaigény érvényét veszíti, ha általunk fel nem hatalmazott személyek végeznek javításokat vagy módosításokat a készüléken, vagy ha a készüléket nem eredeti tartalék, pót- vagy kiegészítő alkatrészsel szerelték, és ez vezetett a meghibásodáshoz.

A vonatkozó Eco-design rendeletnek megfelelő eredeti tartalék főalkatrészek 10 évig szerezhető be a készülék Európai Gazdasági Térségben történő piaci bevezetését követően.

**Utasítás:** A gyártó garanciális feltételeinek megfelelően a vevőszolgálat igénybe vétele ingyenes.

A garanciális időszak és a garancia feltételeinek az Ön országára vonatkozó részletes információi a vevőszolgálatnál, a kereskedőnél vagy a honlapunkon érhetők el.

Ha kapcsolatba lép a vevőszolgálattal, akkor meg kell adnia a készülék termékszámát (E-Nr.) és gyártási számát (FD).

A vevőszolgálat kapcsolatfelvételi adatai a mellékelt vevőszolgálati címjegyzékben vagy a honlapunkon található.

## Termékszám (E-Nr.) és gyártási szám (FD)

A termékszám (E-Nr.) és a gyártási szám (FD) a készülék adattábláján található.

Az adott modelltől függően az adattábla a következő helyen található:

- Az ajtó belsején
- A karbantartási lap belsején.
- A készülék hátulján.

Jegyezze fel a készülék adatait és a vevőszolgálat telefonszámát, hogy később gyorsan megtalálhassa ezeket az adatokat.

További információk az adott modellről az interneten található, a <https://energylabel.bsh-group.com> címen.\* Ez a webcím a hivatalos EU EPREL-termékadatbázisra mutat. A nyomtatás idején ez a webcím még nincs közzétéve. Kérjük, ezután kövesse a modellek keresésének utasításait. A modellazonosító az adattáblán található termékszám (E-Nr.) törtvonal előtti karaktereiből áll. Ezenfelül a modellazonosítót megtalálhatja az EU-energiacímke első sorában is.

### **Bizson a gyártó szakértelmében.**

Forduljon munkatársainkhoz. Így biztos lehet abban, hogy a javításokat képzett szakemberek végzik eredeti cserealkatrészek használatával.

\* Csak az Európai Gazdasági Közösség országaira vonatkozik.

## Energiafogyasztási adatok

A következő információk az EU Ecodesign szabályozásán alapulnak. Az Eco 40-60 programon kívüli programok értékei csak útmutatók, és a vonatkozó EN60456 és EN62512 szabvány alapján lettek meghatározva.

Az automatikus adagolási funkció inaktívra volt ebből a célból.

Információ a keresztvényesítéshez: inaktívra az automatikus adagolási funkciót, hacsak ez a funkció nem része a tesztnek.

Program	névleges úrtartalom [kg]	energiafogyasztás [kWh/ciklus] *	vízfogyasztás [l/ciklus] *	Program időtartama [ó:pp] *	maximális hőmérséklet [°C] * 5 min	centrifugálási sebesség [fordulat/perc] *	fennmaradó nedvesség [%] *
Eco 40-60 **	8,0	1,102	56,0	3:32	46	1400	53
Eco 40-60 **	4,0	0,580	43,0	2:48	36	1400	53
Eco 40-60 **	2,0	0,145	24,0	2:10	23	1400	53
Eco 40-60 + ☀ <b>Drying Aim (Szárítási cél) + 🗑️ (Teljes szárítás)**</b>	5,0	3,850	87,0	7:30	39	-	-0,1
Eco 40-60 + ☀ <b>Drying Aim (Szárítási cél) + 🗑️ (Teljes szárítás)**</b>	2,5	2,040	45,0	5:05	35	-	-0,1
Cottons (Pamuk) 🌀 20 °C	8,0	0,390	90,0	3:05	26	1400	53
Cottons (Pamuk) 🌀 40 °C	8,0	1,140	90,0	3:21	42	1400	53
Cottons (Pamuk) 🌀 40 °C + 📉 <b>Prewash (Előmosás)</b>	8,0	1,170	96,0	3:51	42	1400	53
Cottons (Pamuk) 🌀 60 °C	8,0	1,450	90,0	3:17	53	1400	53
Easy-Care (Kímélő mosás) 🌀 40 °C	4,0	0,815	66,5	2:29	43	1400	23
Mix 🌀 40 °C	4,0	0,655	48,0	1:00	40	1400	48
🌀 Wool (Gyapjú/Kézi mosás) 📉 30 °C	2,0	0,215	41,5	0:41	27	800	48

\* A valós értékek eltérhetnek a jelzett értékektől a víznyomás, a vízkeménység, a bejövő víz hőmérséklete, a környezeti hőmérséklet, a mosnivaló típusa, mennyisége és szennyezettsége, a használt mosószer, az áramellátás ingadozásai, valamint a választott kiegészítő funkciók függvényében.

\*\* Tesztprogram az EU Ecodesign szabályozása és az EU Energy Label szabályozása alapján, hideg vízzel (15 °C).





## Műszaki adatok

### Méretek:

84,8 cm × 59,8 cm × 59,0 cm  
(magasság × szélesség × mélység)

### Tömeg:

71 kg

### Hálózati csatlakozás:

Névleges feszültség: 220-240V, 50 Hz

Minimális berendezésvédelem (≡)10 A

Névleges teljesítmény: 1900-2300 W

### Víznyomás:

100–1000 kPa (1–10 bar)



## Aqua-Stop garancia

### Kizárólag Aqua-Stop készülékekhez

Az adásvételi megállapodás alapján az eladóval szemben támasztott garanciális igényeken és a készülék garanciáján felül a következő esetekben nyújtunk kártérítést:

1. Ha az Aqua-Stop rendszer hibájából történik vízkár, lakossági vevő esetén megtérítjük a kárt.
2. A garanciális kötelezettség a készülék teljes hasznos élettartama alatt érvényes.
3. A garanciális igények előfeltétele, hogy az Aqua-Stop funkcióval rendelkező készüléket az előírásaink szerint szereljék be és csatlakoztassák, ami magában foglalja a megfelelően beszerelt Aqua-Stop kiegészítő alkatrészt (eredeti tartozék).  
A garancia nem vonatkozik a csapnál lévő Aqua-Stop csatlakozáshoz vezető vízvezetékek és azok szerelvényeinek meghibásodására.
4. Az Aqua-Stop funkcióval rendelkező készülékeket nem kell felügyelni a működés során, és nem kell elzárni a csapot a működést követően. A csapot csak akkor kell elzárni, ha hosszabb időre távozik otthonról, pl. néhány hetes szabadságra megy.







## Köszönjük, hogy Bosch háztartási készüléket vásárolt!

Regisztrálja új készülékét a MyBosch felületen, és a következő előnyöket élvezheti:

- **Szakértői tippek és trükkök készülékével kapcsolatban**
- **Garanciakiterjesztési lehetőségek**
- **Kedvezmény tartozékokra és pótalkatrészekre**
- **Digitális használati útmutató és minden készülékadat kéznél**
- **Egyszerűen elérhető a Bosch Háztartási Készülékek Vevőszolgálat**

Ingyenes és gyors regisztráció – akár mobiltelefonon is:

[www.bosch-home.com/welcome](http://www.bosch-home.com/welcome)



## Segítségre van szüksége? Itt megtalálhatja.

Szakértői tanácsok Bosch háztartási készülékével kapcsolatban, problémamegoldás vagy javítás Bosch szakértők közreműködésével.

Tudjon meg mindent a Bosch által nyújtott támogatási módokról:

[www.bosch-home.com/service](http://www.bosch-home.com/service)

**A mellékelt vevőszolgálati címlistában megtalálja a kapcsolatfelvételi adatokat minden országra vonatkozóan.**

**Robert Bosch Hausgeräte GmbH**

Carl-Wery-Straße 34

81739 München, GERMANY

[www.bosch-home.com](http://www.bosch-home.com)



**9001550872 (0012)**

hu