



**BOSCH**



**Register** your  
new device on  
MyBosch now and  
get free benefits:  
[bosch-home.com/  
welcome](https://bosch-home.com/welcome)

# Mașină de spălat rufe cu uscător

**WNG254U0BY**

**[ro]** Manual de utilizare și instru-  
cțiuni de instalare

## Noua dvs. mașină de spălat cu uscător

Ați decis să achiziționați o mașină de spălat cu uscător marca Bosch.

Vă rugăm să vă acordați câteva minute pentru a citi și a descoperi avantajele mașinii dvs. de spălat.

Pentru a răspunde cerințelor de calitate înalte ale mărcii Bosch, fiecare mașină de spălat cu uscător care părăsește fabrica noastră a fost verificată cu grijă în ceea ce privește funcționarea și starea ei ireproșabilă.

Informații referitoare la produsele noastre, accesorii, piese de schimb și service găsiți pe pagina noastră de internet [www.bosch-home.com](http://www.bosch-home.com) sau adresați-vă centrelor noastre de servicii pentru clienți.

Dacă Instrucțiunile de utilizare și de instalare descrie diferite modele, la locurile respective se vor semna diferențele.



Puneți mașina de spălat în funcțiune abia după citirea acestor instrucțiuni de utilizare și instalare!

## Reguli de prezentare

### Avertizare!

Această combinație de simbol și cuvânt semnal avertizează cu privire la o situație potențial periculoasă. Nerespectarea acesteia poate duce la moarte sau răni.

### Atenție!

Acest cuvânt semnal avertizează cu privire la o situație potențial periculoasă. Nerespectarea acesteia poate duce la daune materiale și/sau asupra mediului.

### Indicație / sugestie

Indicații pentru utilizarea optimă a aparatului / informații utile.

### 1. 2. 3. / a) b) c)









Etapele de acționare sunt prezentate prin cifre sau litere.

■ / -

Enumerările sunt prezentate printr-un pătrățel sau o liniuță.

# Cuprins

	<b>Destinația utilizării</b> . . . . .	<b>4</b>
	<b>Instrucțiuni de siguranță</b> . . . . .	<b>5</b>
	Copii/adulți/animale . . . . .	5
	Instalare . . . . .	6
	Funcționare . . . . .	9
	Curățare/întreținere . . . . .	11
	<b>Protecția mediului</b> . . . . .	<b>12</b>
	Ambalajul/aparatul vechi . . . . .	12
	Economisirea energiei și conservarea resurselor . . . . .	12
	Modul de economisire a energiei . . . . .	13
	<b>Poziționare și conectare</b> . . . . .	<b>13</b>
	Accesorii standard . . . . .	13
	Instrucțiuni de siguranță . . . . .	14
	Suprafață de instalare . . . . .	15
	Instalarea pe o bază sau pardoseală din lemn . . . . .	15
	Instalarea aparatului într-o bucătărie . . . . .	15
	Demontarea siguranțelor de transport . . . . .	15
	Lungimea furtunului și a cablului . . . . .	17
	Intrare apă . . . . .	18
	Ieșire apă . . . . .	19
	Poziționarea . . . . .	20
	Racordarea la rețeaua de energie electrică . . . . .	21
	Înainte a primei utilizări . . . . .	21
	Transportul . . . . .	22
	<b>Prezentarea aparatului</b> . . . . .	<b>24</b>
	Aparatul . . . . .	24
	Panoul de comandă . . . . .	25
	Panou de afișaj . . . . .	26
	<b>Rufe</b> . . . . .	<b>27</b>
	Pregătirea rufelor pentru spălare . . . . .	27
	Pregătirea rufelor pentru uscare . . . . .	28
	Apretarea . . . . .	28
	Vopsirea/înălbirea . . . . .	28
	<b>Detergenți și soluții de tratere</b> . . . . .	<b>29</b>
	Recomandări cu privire la detergenți . . . . .	29
	<b>Prezentarea generală a programelor</b> . . . . .	<b>30</b>
	Program selectabil . . . . .	30
	Tabel de uscare . . . . .	35
	<b>Setările implicite ale programelor</b> . . . . .	<b>36</b>
	⌚ Temp. (Selectare temperatură) . . . . .	36
	⌚ rpm (Red. centrifug.) . . . . .	36
	⌚ Finished in/Time Dry . . . . .	36
	<b>Setări suplimentare de program</b> . . . . .	<b>37</b>
	☀ Drying Aim (Obiectiv de uscare) . . . . .	37
	👉 AntiStain (Anti Pete) . . . . .	37
	⬇ Prewash (Prespălare) . . . . .	38
	🌀 Less Ironing (Anti-sifonare) . . . . .	38
	⌚ SpeedPerfect . . . . .	38
	<b>Funcționarea aparatului</b> . . . . .	<b>38</b>
	Pregătirea aparatului . . . . .	38
	Selectarea / pornirea programului . . . . .	39
	Introducerea rufelor în tambur . . . . .	39
	Dozarea și adăugarea detergentului și a produsului de îngrijire . . . . .	40
	Pornirea programului . . . . .	41
	Sistemul de siguranță împotriva accesului copiilor . . . . .	41
	Adăugarea/scoaterea rufelor . . . . .	42
	Schimbarea programului . . . . .	42
	Anularea programului . . . . .	42
	Finalizarea programului . . . . .	43
	Scoaterea rufelor/oprirea aparatului . . . . .	43

	<b>Setările aparatului</b> .....	<b>44</b>
	<b>Senzori</b> .....	<b>44</b>
	Sistemul de detectare a distribuției neuniforme. ....	44
	<b>Curățare și întreținere</b> .....	<b>45</b>
	Carcasa mașinii de spălat/Panoul de comandă .....	45
	Tambur .....	45
	Decalcierea .....	45
	Golirea sertarului de detergent, curățarea sertarului de detergent și a carcasei sale .....	46
	Pompa de evacuare este blocată ..	47
	Furtunul de scurgere este astupat la sifon .....	48
	Sita furtunului de alimentare este obturată .....	48
	<b>Defecțiuni și îndrumar de depanare</b> .....	<b>49</b>
	Deschidere de urgență .....	49
	Informații pe afișaj .....	49
	Defecțiuni și îndrumar de depanare. ....	51
	<b>Departamentul Service clienți</b> .....	<b>55</b>
	Numărul de serie (E-Nr.) și numărul de fabricație (FD) .....	55
	<b>Valori de consum</b> .....	<b>56</b>
	<b>Date tehnice</b> .....	<b>57</b>
	<b>Garanția Aqua-Stop</b> .....	<b>57</b>

## Destinația utilizării

- Acest aparat este destinat exclusiv uzului casnic.
- Nu instalați și nu utilizați acest aparat în zone cu pericol de îngheț și/sau în spații exterioare. Există pericolul ca aparatul să sufere deteriorări dacă apa reziduală îngheață în interiorul acestuia. Dacă furtunurile îngheață, acestea se pot crăpa/pot plesni.
- Acest aparat este destinat exclusiv utilizării în medii casnice, pentru spălarea rufelor constând din articole care pot fi spălate la mașină și articole de lână care se spală manual (consultați eticheta de pe fiecare articol). Utilizarea aparatului în orice alt scop este necorespunzătoare cu destinația utilizării acestuia și, în consecință, strict interzisă.
- Acest aparat este destinat exclusiv utilizării în medii casnice, pentru uscarea și împrospătarea rufelor constând din articole care au fost curățate cu apă și care sunt adecvate pentru uscarea la mașină (consultați eticheta de pe fiecare articol). Utilizarea aparatului în orice alt scop este necorespunzătoare cu destinația utilizării acestuia și, în consecință, strict interzisă.
- Acest aparat este adecvat pentru utilizarea cu apă și detergenți și alte soluții de tratare disponibile în comerț (trebuie să fie adecvate pentru utilizarea într-o mașină de spălat).
- Acest aparat este destinat utilizării la o înălțime de maxim 4000 de metri peste nivelul mării.

**Înainte de prima utilizare:**

Verificați ca aparatul să nu prezinte semne vizibile de deteriorare. Nu utilizați aparatul dacă acesta este deteriorat. În cazul în care întâmpinați dificultăți, vă rugăm să contactați magazinul de specialitate local sau unitatea noastră de service.

Citiți și respectați instrucțiunile de utilizare și instalare și toate celelalte informații incluse în pachetul de livrare al acestui aparat.

Păstrați documentele, pentru utilizare ulterioară sau pentru viitorii proprietari.

## **Instrucțiuni de siguranță**

Următoarele instrucțiuni și avertismente privind siguranța sunt prezentate cu scopul de a vă proteja împotriva rănirii și de a preveni pagubele materiale.

Totuși, este important să adoptați măsurile de precauție necesare și să acționați cu atenție când efectuați lucrările de instalare, întreținere, curățare și când porniți aparatul.

**Copii/adulți/animale**** Avertizare****Pericol de moarte!**

Copiii și alte persoane care nu pot evalua riscurile la care se pot expune în cazul utilizării aparatului se pot răni sau își pot pune viața în pericol. Prin urmare, vă rugăm să rețineți:

- Acest aparat poate fi folosit de copiii peste 8 ani și de persoane cu capacități fizice, senzoriale sau mentale reduse sau cu insuficientă experiență sau cunoștințe numai sub supravegherea unei persoane responsabile pentru siguranța acestora sau dacă au fost instruiți referitor la utilizarea în siguranță a aparatului și au înțeles pericolele care rezultă din această utilizare.
- Copiii nu trebuie să se joace cu aparatul.
- Nu permiteți copiilor să curețe sau să efectueze lucrări de întreținere a aparatului fără a fi supravegheați.
- Nu lăsați copiii cu vârsta sub 3 ani și animalele în apropierea acestui aparat.
- Nu lăsați aparatul nesupravegheat când în apropierea acestuia se află copii sau alte persoane care nu pot evalua riscurile la care se pot expune.

### **Avertizare**

#### **Pericol de moarte!**

Copiii se pot bloca în mașină, punându-și viața în pericol.

- Nu amplasați aparatul în spatele unei uși, deoarece aceasta poate bloca hubloul aparatului sau poate împiedica deschiderea completă a acestuia.
- Odată ce aparatul a ajuns la sfârșitul duratei sale de viață utilă, scoateți ștecherul acestuia din priză **înainte** de a tăia cablul de alimentare, iar apoi distrugeți dispozitivul de blocare de la hubloul aparatului.

### **Avertizare**

#### **Pericol de asfixiere!**

Dacă le este permis să se joace cu ambalajul/folia din plastic sau componente ale acestora, copiii se pot înfășura sau își pot acoperi capul cu acestea și se pot sufoca. Nu lăsați la îndemâna copiilor ambalajul, folia din plastic și componentele acestora.

### **Avertizare**

#### **Pericol de intoxicație!**

Detergenții și soluțiile de tratare pot fi otrăvitoare dacă sunt înghițite.

În cazul înghițirii accidentale, consultați un medic. Nu lăsați detergenții sau soluțiile de tratare la îndemâna copiilor.

### **Avertizare**

#### **Iritații oculare/la nivelul pielii!**

Contactul cu detergenții sau soluțiile de tratare poate cauza iritații ale ochilor/pielii.

Clățiți bine ochii sau pielea dacă intră în contact cu detergenți sau soluții de tratare. Nu lăsați detergenții sau soluțiile de tratare la îndemâna copiilor.

### **Instalare**

### **Avertizare**

#### **Pericol de electrocutare/ incendiu/pagube materiale/ deteriorare a aparatului!**

Dacă aparatul nu este instalat corespunzător, aceasta poate crea o situație periculoasă. Asigurați-vă că sunt respectate următoarele aspecte:

- Tensiunea de alimentare de la priza dumneavoastră de alimentare trebuie să se potrivească cu tensiunea nominală specificată pe aparat (plăcuța de identificare). Sarcinile conectate și protecția necesară a siguranței sunt specificate pe plăcuța de identificare.
- Aparatul nu trebuie alimentat printr-un dispozitiv extern de comutare, cum ar fi un temporizator, și nu trebuie conectat la un circuit care este pornit și întrerupt cu regularitate de un serviciu public.

- Ștecherul și priza cu contact de protecție trebuie să fie compatibile și sistemul de împământare trebuie să fie instalat corect.
- Instalația trebuie să prezinte o secțiune transversală adecvată.
- Ștecherul trebuie să fie accesibil tot timpul. Dacă acest lucru nu este posibil, pentru a respecta standardele de siguranță relevante, trebuie încorporat un comutator (de dezactivare completă) în instalația permanentă, în conformitate cu reglementările privind instalațiile electrice.
- Dacă utilizați un disjunctoare de curent rezidual, utilizați unul marcat cu următorul simbol: . Prezența acestui marcaj vă asigură de respectarea prescripțiilor în vigoare.

### **⚠️ Avertizare**

#### **Pericol de electrocutare/ incendiu/pagube materiale/ deteriorare a aparatului!**

În cazul în care cablul de alimentare al aparatului este deteriorat, s-ar putea produce electrocutări, scurtcircuite sau incendii din cauza supraîncălzirii. Cablul de alimentare nu trebuie să fie îndoit, strivit sau deteriorat și nu trebuie să intre în contact cu nicio sursă de căldură.

### **⚠️ Avertizare**

#### **Pericol de incendiu/pagube materiale/deteriorarea aparatului!**

Utilizarea de cabluri de legătură poate determina provocarea de incendii din cauza supraîncălzirii sau scurtcircuitării.

Racordați aparatul direct la o priză cu împământare care a fost instalată corect. Nu utilizați cabluri de legătură sau conectoare multiple.

### **⚠️ Avertizare**

#### **Pericol de rănire/pagube materiale/deteriorarea aparatului!**

- Aparatul ar putea vibra sau s-ar putea deplasa în timpul funcționării, putând provoca răni sau pagube materiale. Amplasați aparatul pe o suprafață curată, plană și solidă și, cu ajutorul unei nivele cu bulă de aer, echilibrați-l cu ajutorul picioarelor filetate.
- Dacă apucați aparatul de oricare dintre componentele care ies în afară (de ex. hubloul aparatului), pentru a-l ridica sau deplasa, aceste componente se pot rupe și cauza răni. Nu apucați aparatul de niciuna dintre componentele care ies în afară, pentru a-l ridica sau deplasa.

## **Avertizare**

### **Pericol de rănire!**

- Acest aparat este foarte greu. Ridicarea aparatului poate produce răni. Nu ridicați pe cont propriu aparatul.
- Aparatul are margini ascuțite care pot provoca tăierea mâinilor. Nu apucați aparatul de marginile ascuțite. Purtați mănuși de protecție când ridicați aparatul.
- Dacă furtunurile și cablurile de alimentare nu sunt direcționate corect, acestea pot reprezenta un pericol de împiedicare, provocând răni. Direcționați furtunurile și cablurile astfel încât să nu reprezinte un pericol de împiedicare.

### **Atenție!**

#### **Pagube materiale/deteriorarea aparatului**

- Dacă presiunea apei este prea ridicată sau prea scăzută, aparatul nu poate funcționa corespunzător, putând rezulta pagube materiale sau deteriorarea aparatului. Asigurați-vă că presiunea apei alimentare este de cel puțin 100 kPa (1 bar) și nu depășește 1000 kPa (10 bari).

- Dacă furtunurile de alimentare cu apă sunt deteriorate, pot rezulta pagube materiale sau deteriorarea aparatului. Furtunurile de alimentare cu apă nu trebuie să fie îndoite, strivite sau deteriorate.
- Utilizarea unor furtunuri de altă marcă pentru racordarea la sursa de alimentare cu apă poate avea ca rezultat producerea de pagube materiale sau deteriorarea aparatului. Utilizați numai furtunurile furnizate împreună cu aparatul sau furtunuri de schimb originale.
- Acest aparat este fixat în timpul transportului cu dispozitive de fixare pentru transport. Dacă dispozitivele de fixare pentru transport nu sunt scoase înainte de pornirea aparatului, aparatul poate suferi deteriorări. Este important să scoateți toate dispozitivele de fixare pentru transport înainte de prima utilizare a aparatului. Asigurați-vă că păstrați separat aceste dispozitive de fixare pentru transport. Este important să montați la loc dispozitivele de fixare pentru transport dacă aparatul urmează să fie transportat, pentru a preveni deteriorarea aparatului în timpul transportului.



## Funcționare

### **Avertizare**

#### **Pericol de explozie/incendiu!**

Rufele care au intrat în contact cu solvenți, ulei, ceară, produse de îndepărtare a cerii, vopsea, vaselină sau produse de îndepărtare a petelor se pot aprinde când sunt uscate în mașină sau pot chiar determina explozia aparatului. Prin urmare, vă rugăm să rețineți:

- Clățiți temeinic rufele, cu apă caldă și detergent, înainte de a le usca în mașină.
- Nu introduceți în acest aparat rufele care trebuie uscate dacă acestea nu au fost spălate în prealabil.
- Nu introduceți rufele în acest aparat dacă au fost curățate cu produse chimice industriale.

### **Avertizare**

#### **Pericol de explozie/incendiu!**

- Rufele tratate în prealabil cu substanțe de curățat care conțin solvenți, de ex. produse pentru îndepărtarea petelor/solvenți de curățare, pot cauza explozii după introducerea lor în tambur. Clățiți temeinic cu apă rufele înainte de a le introduce în mașină.

- Anumite obiecte se pot aprinde în timpul procesului de uscare sau pot provoca aprinderea sau explozia aparatului. Scoateți brichetele și chibriturile din buzunarele articolelor vestimentare.
- Dacă există praf de cărbune sau praf de piatră în aerul ambiant, se poate produce o explozie. Asigurați-vă că zona din jurul aparatului este menținută curată când acesta este în funcțiune.

### **Avertizare**

#### **Pericol de incendiu/pagube materiale/deteriorare a aparatului!**

Dacă un program se termină înainte de finalizarea ciclului de uscare, aceasta împiedică răcirea optimă a rufelor și poate determina aprinderea rufelor sau provoca pagube materiale sau deteriorarea aparatului.

- În timpul etapei finale a ciclului de uscare, rufele din tambur nu sunt încălzite (ciclu de răcire). Acest lucru asigură menținerea unei temperaturi care nu deteriorează rufele.
- Nu opriți aparatul înainte de finalizarea ciclului de uscare decât în cazul în care scoateți imediat toate articolele vestimentare din tambur și le întindeți (pentru a disipa căldura).

### **Avertizare**

#### **Pericol de intoxicație!**

Substanțele de curățat care conțin solvenți pot produce vapori toxici, de ex. solvenți de curățare.

Nu utilizați substanțe de curățare care conțin solvenți.

### **Avertizare**

#### **Pericol de rănire!**

- Dacă vă sprijiniți/vă așezați pe hubloul aparatului când acesta este deschis, aparatul se poate răsturna, provocând răniri.

Nu vă sprijiniți de hubloul aparatului când acesta este deschis.

- Dacă vă urcați pe aparat, blatul se poate rupe și vă puteți răni.

Nu vă urcați pe aparat.

- Dacă atingeți tamburul atunci când acesta încă se rotește, vă puteți răni la mâini. Așteptați până când tamburul s-a oprit din rotație.

### **Avertizare**

#### **Pericol de opărire!**

Când spălați la temperaturi ridicate, există pericolul de opărire dacă veniți în contact cu soluția de spălare fierbinte (de ex. dacă soluția de spălare fierbinte se scurge într-o chiuvetă).

Nu introduceți mâinile în soluția fierbinte de spălare.

### **Avertizare**

#### **Iritații oculare/la nivelul pielii!**

Detergentul și soluțiile de tratare se pot vărsa dacă sertarul pentru detergent este deschis în timp ce aparatul este în funcțiune.

Clățiți bine ochii sau pielea dacă intră în contact cu detergenți sau soluții de tratare. În cazul înghițirii accidentale, consultați un medic.

### **Atenție!**

#### **Pagube materiale/deteriorarea aparatului**

- În cazul în care cantitatea de rufe din aparat depășește capacitatea maximă de încărcare a acestuia, acesta ar putea să nu funcționeze corespunzător sau se pot produce pagube materiale sau deteriorări ale aparatului. Nu depășiți capacitatea maximă de încărcare cu rufe uscate. Asigurați-vă că respectați capacitățile maxime de încărcare specificate pentru fiecare program.
- Materialele spongioase și cauciucul spongios se pot deforma sau topi dacă sunt uscate în aparat. Nu uscați în aparat articole vestimentare care conțin materiale spongioase sau cauciuc spongios.

- În cazul în care turnați o cantitate necorespunzătoare de detergent sau produs de curățare în aparat, ar putea rezulta pagube materiale sau deteriorarea aparatului. Utilizați detergenți/soluții de tratare/substanțe de curățat și balsam în conformitate cu instrucțiunile producătorului.
- Reparațiile și celelalte intervenții asupra aparatului trebuie să fie efectuate de către unitatea noastră de service sau de către un electrician. Aceleași principii se aplică și în cazul înlocuirii cablului de alimentare (când este necesar).
- Cablurile de alimentare de rezervă pot fi comandate de la unitatea noastră de service.

## Curățare/întreținere

### **Avertizare**

#### **Pericol de moarte!**

Aparatul este alimentat electric. Există pericol de electrocutare dacă intrați în contact cu componentele aflate sub tensiune. Prin urmare, vă rugăm să rețineți:

- Opriti aparatul. Deconectați aparatul de la rețeaua de alimentare cu energie electrică (scoateți ștecherul din priză).
- Nu apucați niciodată cu mâinile ude ștecherul.
- Când scoateți ștecherul din priză, apucați întotdeauna ștecherul și nu cablul de alimentare, în caz contrar pot rezulta deteriorări ale cablului de alimentare.
- Nu efectuați modificări tehnice asupra aparatului sau funcțiilor acestuia.

### **Avertizare**

#### **Pericol de intoxicație!**

Substanțele de curățat care conțin solvenți pot produce vapori toxici, de ex. solvenți de curățare.

Nu utilizați substanțe de curățare care conțin solvenți.

### **Avertizare**

#### **Pericol de electrocutare/ pagube materiale/deteriorare a aparatului!**

Dacă umezeala penetrează aparatul, se poate produce un scurtcircuit.

Nu utilizați aparate de curățat cu presiune sau aparate de curățat cu aburi, furtun sau pistol de pulverizare pentru a curăța aparatul.

## Avertizare

### **Pericol de rănire/pagube materiale/deteriorarea aparatului!**

Utilizarea de piese de schimb și accesorii de altă marcă este periculoasă și poate avea ca rezultat rănirea, producerea de pagube materiale sau deteriorarea aparatului.

Din motive de siguranță, utilizați numai piese de schimb și accesorii originale.

### **Atenție!**

### **Pagube materiale/deteriorarea aparatului**

Agenții de curățare și agenții pentru pretratarea rufelor (de ex. produsele pentru îndepărtarea petelor spray-urile de prespălare etc.) pot provoca deteriorări dacă vin în contact cu suprafețele aparatului. Prin urmare, vă rugăm să rețineți:

- Nu lăsați acești agenți să vină în contact cu suprafețele aparatului.
- Curățați aparatul numai cu apă și cu o lavetă moale și umedă.
- Îndepărtați imediat urmele de detergent, produse pulverizate și celelalte reziduuri.



## Protecția mediului

### Ambalajul/aparatul vechi



Eliminați ambalajul ca deșeu în mod ecologic.

Acest aparat este marcat corespunzător Directivei europene 2012/19/CE privind aparatele electrice și electronice uzate (Waste Electrical and Electronic Equipment – WEEE). Directiva prescrie cadrul, valabil la nivel european, pentru colectarea și valorificarea aparatelor uzate.

### Economisirea energiei și conservarea resurselor

Dacă urmați aceste instrucțiuni, mașina dvs. va utiliza mai puțin curent electric și mai puțină apă.

Alegeți programe cu temperaturi joase și timpi de spălare lungi și utilizați capacitatea de încărcare maximă → *Pagina 30*.

- Consumul de curent electric și de apă este cel mai eficient.

Utilizați setările programului economic.

- Dacă adaptați setările pentru un anumit program, pe ecran apare consumul preconizat.

Adăugați detergent → *Pagina 29* în funcție de gradul de murdărie a rufelor.

- Pentru un grad ușor de murdărie până la normal, este suficientă o cantitate mică de detergent. Respectați recomandările de dozare de la producătorul detergentului.

Reduceți temperatura de spălare pentru rufele cu un grad ușor și normal de murdărie.

- La temperaturi joase, mașina consumă mai puțină energie. Pentru un grad ușor de murdărie până la normal, temperaturile mai joase decât cele indicate pe eticheta de îngrijire sunt suficiente.

Setați turația maximă de centrifugare dacă doriți să uscați rufele ulterior, într-un uscător.

- Cu cât sunt mai uscate rufele, cu atât este mai scurtă durata programului pentru uscare, ceea ce reduce consumul de energie. O turație de centrifugare mai mare reduce nivelul de umiditate reziduală din rufe și mărește intensitatea zgomotului produs de centrifugare.

Spălați rufele fără prespălare.

- La spălarea cu opțiunea de prespălare se mărește durata programului și consumul de energie și apă.

Mașina are o funcție de reglare automată, continuă a încărcăturii.

- În funcție de tipul de țesătură și de capacitatea de încărcare, funcția de reglare automată, continuă adaptează în mod optim consumul de apă și durata programului.

## Modul de economisire a energiei

Dacă mașina nu este utilizată pentru o perioadă mai lungă de timp (aproximativ 5 minute), comută automat modul de economisire a energiei, iluminarea panoului de afișaj se va închide înainte de pornirea programului, iar după finalizarea programului, se aprinde intermitent — (led indicator al butonului ▷|||). Atingeți orice zonă a panoului de afișaj pentru a activa iluminarea de fundal a ecranului.

Modul de economisire a energiei nu este activat când programul este în curs de funcționare.



## Poziționare și conectare

### Accesorii standard

**Indicație:** Verificați dacă aparatul a suferit deteriorări în timpul transportului. Nu porniți niciodată un aparat deteriorat. Dacă aveți reclamații, adresați-vă reprezentanței de la care ați achiziționat aparatul sau unității de service abilitate.

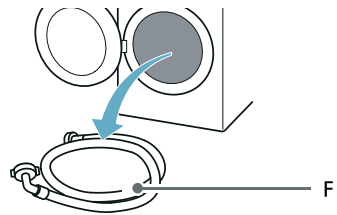
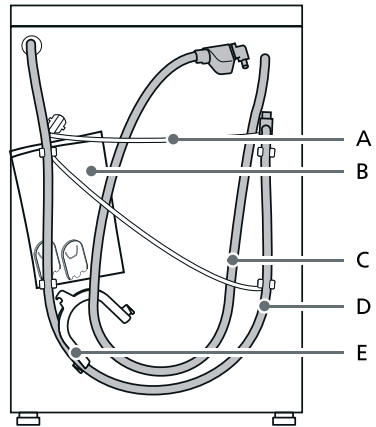

**ro** Poziționare și conectare

A Cablu de alimentare electrică

B Săculeț:

- Instrucțiuni de instalare și utilizare
- Lista cu locațiile unităților de asistență pentru clienți\*
- Garanția\*
- Fișă suplimentară pentru instrucțiunile de utilizare și instalare\*
- Capace pentru acoperirea orificiilor rămase după demontarea siguranțelor de transport
- Ghid de instalare a aplicației Home Connect\*

C Furtun de alimentare cu apă la modelele dotate cu sistemul AquaStop

D Furtun de evacuare a apei

E Cot pentru fixarea furtunului de evacuare a apei\*

F Furtun de alimentare cu apă rece la modelele standard/dotate cu sistemul Aqua-Secure

\* În funcție de model

**Suplimentar**, este necesar un colier de furtun (cu diametrul de 24 - 40 mm, disponibil la distribuitorii specializați) pentru a racorda furtunul de evacuare a apei la un sifon.

### Scule utile

- Nivelă cu bulă de aer pentru aliniere
- Cheie fixă cu:
  - WAF13 pentru slăbirea siguranțelor de transport și
  - WAF17 pentru alinierea piciorușelor aparatului

## Instrucțiunile de siguranță



### Avertizare

#### Pericol de rănire!

- Acest aparat este foarte greu. Aveți grijă atunci când ridicați/transportați aparatul.
- Atunci când aparatul este ținut componentele proeminente (de exemplu, de hublou), componentele s-ar putea desprinde și provoca răniri. Nu ridicați aparatul ținându-l de componentele proeminente.
- Dacă furtunul și cablurile de alimentare nu sunt ghidate corespunzător, există riscul de prindere și de rănire. Așezați furtunurile și cablurile astfel încât să nu existe pericolul de împiedicare.

### Atenție!

#### Deteriorarea aparatului

Furtunurile înghețate se pot rupe/plesni. Nu instalați aparatul în spații supuse pericolului de îngheț sau în spații exterioare.

### Atenție!

#### Deteriorări cauzate de apă

Punctele de racordare pentru furtunul de alimentare cu apă și furtunul de evacuare a apei se află sub presiunea ridicată a apei. Pentru a evita scurgerile sau deteriorările cauzate de apă, respectați instrucțiunile din această secțiune.

### Indicații

- Suplimentar față de informațiile de siguranță menționate în prezentul manual, compania locală de distribuție a energiei electrice și compania de distribuție a apei pot avea cerințe speciale.
- Dacă aveți nelămuriri, apălați la un specialist în vederea racordării aparatului.

## Suprafața de instalare

**Indicație:** Aparatul trebuie orientat stabil, pentru a nu se deplasa din loc.

- Suprafața de așezare trebuie să fie solidă și plană.
- Podelele/pardoselile moi sunt neadecvate.

## Instalarea pe o bază sau pardoseală din lemn

### Atenție!

#### Deteriorări ale aparatului

Aparatul se poate muta din loc la centrifugare și se poate răsturna/cădea de pe soclu.

Picioarele aparatului trebuie fixate în dispozitive de prindere.

Nr. de comandă WMZ 2200, WX 975600, CZ 110600, Z 7080X0.

**Indicație:** În cazul unor pardoseli din grinzii de lemn, așezați aparatul:

- dacă este posibil, într-un colț,
- pe o placă de lemn rezistentă la apă (de minim 30 mm grosime) care este fixată cu șuruburi de pardoseală.

## Instalarea aparatului într-o bucătărie

### Avertizare

#### Pericol de deces!

Există pericol de electrocutare dacă atingeți componentele aflate sub tensiune.

Nu demontați placa de acoperire a aparatului.

### Indicații

- Este necesară o nișă de 60 cm.
- Instalați aparatul numai sub un blat de lucru continuu, fixat ferm de corpurile de mobilier adiacente.

## Demontarea siguranțelor de transport

### Atenție!

#### Deteriorări ale aparatului

- Pentru transport, aparatul este asigurat cu siguranțe de transport. În cazul în care nu vor fi îndepărtate siguranțele de transport, este posibilă deteriorarea aparatului la funcționare. Înaintea primei utilizări, îndepărtați neapărat complet toate cele 4 siguranțe de transport. Păstrați siguranțele.
- Pentru a evita avariile de transport la un transport ulterior, montați neapărat din nou siguranțele înainte de transport.

**Indicație:** Păstrați șuruburile și manșoanele împreună, într-un loc sigur.

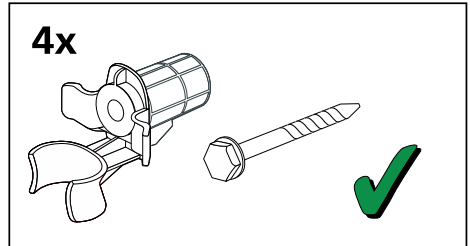

1. Scoateți furtunurile din suporturi.

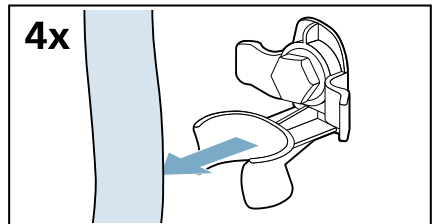

**ro** Poziționare și conectare

2. Desfiletați toate cele patru șuruburi cu manșon pentru transport.

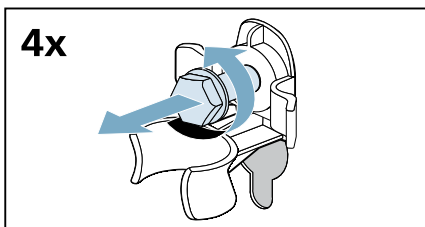

4. Blocați capacele ferm în poziție apăsând pe cârligele de fixare.

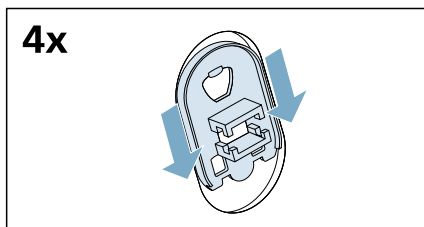

- a) Scoateți cablul de alimentare din suporturi.

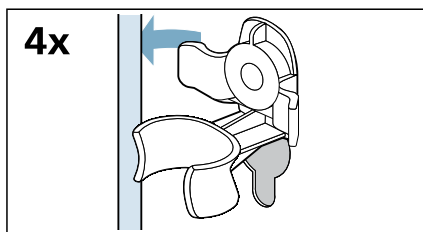

- b) Îndepărtați manșoanele.

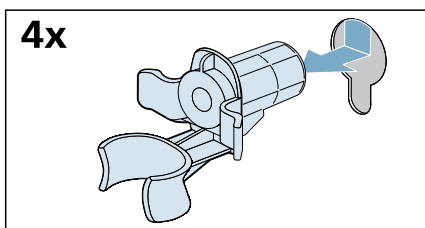

3. Montați capacele.

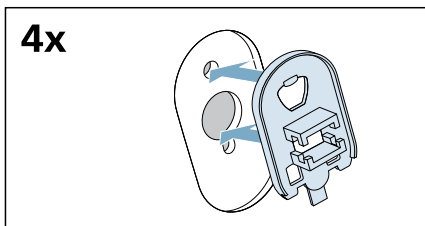



## Lungimea furtunului și a cablului

### Racord pe partea stângă

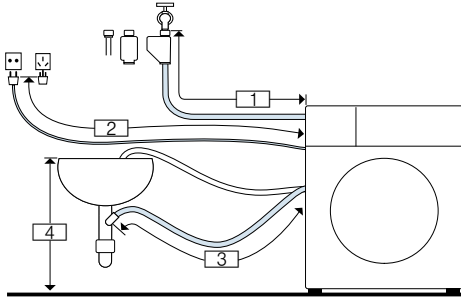

- 1 ~ 135 cm
- 2 ~ 150 cm
- 3 ~ 90 cm
- 4 60 cm ~ 100 cm

sau

### Racord pe partea dreaptă

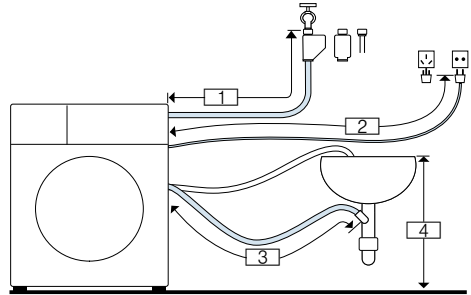

- 1 ~ 90 cm
- 2 ~ 195 cm
- 3 ~ 135 cm
- 4 60 cm ~ 100 cm

**Recomandare:** Următoarele componente sunt disponibile la distribuitorii specializați/unitățile de service abilitate:

- O extensie pentru sistemul AquaStop și furtun de alimentare cu apă rece (aproximativ 2,50 m); nr. comandă WMZ2381
- Un furtun de alimentare mai lung (aproximativ 2,20 m), pentru modelul standard.

## Intrare apă

### Avertizare

#### Pericol de moarte!

La contactul cu părțile conducătoare de curent există pericol de electrocutare. Nu scufundați valva de siguranță Aquastop în apă (conține o electrovalvă).

\* în funcție de model

La racordarea aparatului aveți în vedere următoarele:

#### Indicații

- Exploatați aparatul numai cu apă rece din rețea.
- Nu racordați aparatul la bateria de amestec a unui dispozitiv de preparare a apei calde menajere fără presiune.
- Nu utilizați un furtun de alimentare uzat. Folosiți numai furtunul de alimentare din pachetul de livrare sau unul cumpărat din comerțul de specialitate autorizat.
- Nu îndoiiți, nu striviți, nu modificați și nu secționați furtunul de alimentare cu apă (în caz contrar, nu mai este garantată rezistența).
- Strângeți racordurile filetate numai manual. Dacă șuruburile sunt strânse prea tare cu o sculă (clește), filetele se pot deteriora.

#### Presiunea optimă a apei în rețea

**Minimă** 100 kPa (1 bar)

**Maximă** 1000 kPa (10 bari)

Când robinetul de apă este deschis, curg minim 8 l/min.

Dacă presiunea apei este mai mare decât aceasta, trebuie montată o supapă de reducere a presiunii.

#### Racordarea

1. Racordați furtunul de alimentare cu apă la robinetul de apă ( $\frac{3}{4}$ " = 26,4 mm) și la aparat:

– Model: **Standard**

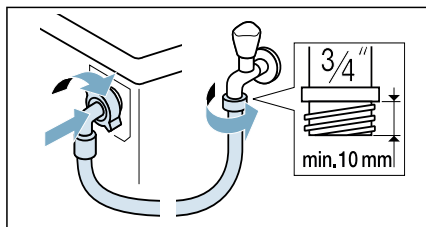

– Model: **AquaSecure**

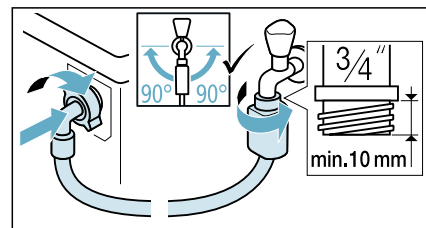

– Model: **AquaStop**

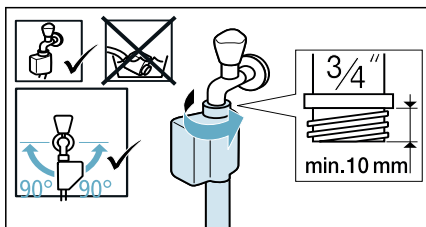

**Recomandare:** Racordați și un filtru de apă extern (în funcție de model) între furtunul de alimentare cu apă și robinet. Filtrul filtrează particulele de murdărie din apă. Filtrul de apă trebuie curățat cu regularitate pentru a îndepărta impuritățile. Acest lucru va preveni apariția înfundărilor. Consultați și → instrucțiunile separate privind instalarea și curățarea filtrului de apă.

2. Deschideți cu atenție robinetul de apă, având grijă să nu existe scurgeri în punctele de racordare. Racordul cu filet se află sub presiunea apei din conductă.

## Înălțare apă

### **⚠️** Avertizare

#### **Pericol de opărire!**

La spălarea la temperaturi mari se pot produce opăriri în cazul contactului cu soluția de spălare fierbinte, de ex. la evacuarea soluției fierbinți într-o chiuvetă.

Nu introduceți mâna în apa fierbinte.

### **Atenție!**

#### **Pagube provocate de apă**

Dacă furtunul de scurgere alunecă din chiuvetă din cauza presiunii mari a apei la evacuare, apa scursă poate produce pagube.

Asigurați furtunul de evacuare împotriva alunecării.

### **Atenție!**

#### **Deteriorări ale aparatului/ale textilelor**

În cazul în care capătul furtunului de scurgere se scufundă în apa pompată, apa poate fi reabsorbită în aparat, iar aparatul/textilele pot fi deteriorate.

Aveți grijă ca:

- dopul de la chiuvetă să nu închidă scurgerea.
- capătul furtunului de scurgere să nu se scufunde în apa pompată.
- apa să se scurgă suficient de repede.

**Indicație:** Nu îndoțiți furtunul de evacuare a apei și nu-l trageți în lungime.

## Racordare

### ■ **Evacuarea într-un sifon**

Punctul de racordare trebuie asigurat cu un colier de furtun,  $\varnothing$  24 - 40 mm (din comerțul de specialitate).

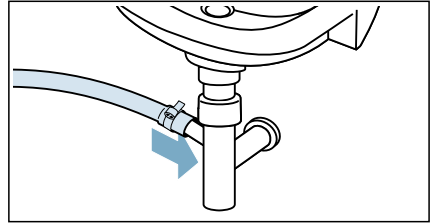

### ■ **Evacuarea într-o chiuvetă**

Asigurați furtunul de evacuare împotriva alunecării.

Cot disponibil la unitatea de service:  
Număr piesă 00655300

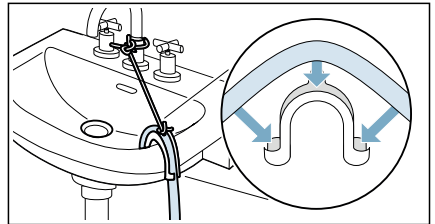

### ■ **Scurgerea printr-o conductă din plastic cu bucsă din cauciuc sau într-un șanț de scurgere**

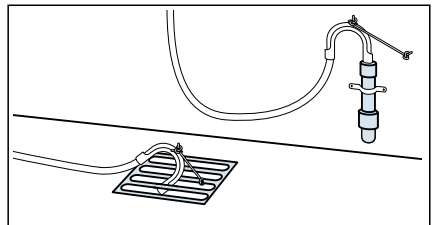

**Indicație:** Conducta din plastic nu este un accesoriu standard, putând fi achiziționat de la distribuitorii specializați.

## Poziționarea

Aduceți aparatul la nivel cu ajutorul unei nivele cu bulă de aer.

Zgomotul intens, vibrațiile și deplasarea pot fi rezultatul instalării la o înălțime necorespunzătoare.

1. Slăbiți contrapiulițele cu ajutorul cheii, rotind în sens orar.

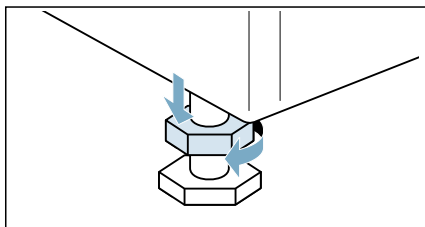

2. Verificați cu o nivelă cu bulă de aer echilibrarea aparatului și, dacă este necesar, reglați poziția acestuia. Modificați înălțimea prin rotirea piciorușelor aparatului. Toate cele patru piciorușe ale aparatului trebuie să stea ferm pe pardoseală.

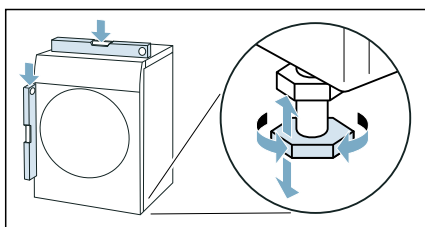

3. Strângeți contrapiulița rotind-o în direcția carcusei. Pentru aceasta, țineți strâns piciorușul aparatului și nu modificați înălțimea. Contrapiulițele de la cele patru piciorușe ale aparatului trebuie să fie înșurubate strâns în direcția carcusei.

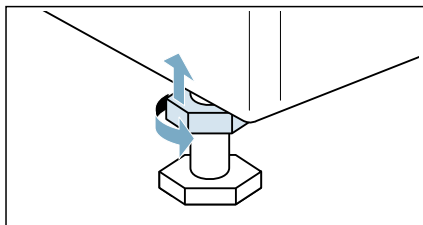

## Racordarea la rețeaua de energie electrică

### Avertizare

#### Pericol de moarte!

La contactul cu părțile conducătoare de curent există pericol de electrocutare.

- Nu prindeți niciodată fișa de rețea cu mâinile ude.
- Trageți întotdeauna cablul de rețea de fișă și nu de cablu, deoarece acesta s-ar putea deteriora.

Respectați următoarele indicații și asigurați-vă că:



#### Indicații

- tensiunea de rețea și indicația de tensiune de pe aparat (plăcuța de fabricație a aparatului) coincid. valoarea de conectare precum și siguranța necesară sunt indicate pe plăcuța de fabricație a aparatului.
- racordarea aparatului se face numai la curent alternativ printr-o priză de protecție instalată conform dispozițiilor.
- fișa de rețea și priza se potrivesc.
- sistemul de pământare este instalat conform dispozițiilor.
- Înlocuirea cablului de alimentare cu energie (dacă este necesară) se face numai de către un electrician specialist. Cabluri de rezervă sunt disponibile la unitatea service abilitată.
- nu se vor folosi fișe/cuplaje multiple și nici cabluri prelungitoare.
- la utilizarea unui dispozitiv de protecție diferențial va fi utilizat numai un tip cu acest semn . Doar acest semn garantează îndeplinirea dispozițiilor în vigoare.
- fișa este accesibilă oricând.
- cablul de rețea nu va fi îndoit, strivit, modificat sau tăiat și nu intră în contact cu surse de căldură.

## Înainte de prima utilizare

Mașina a fost examinată temeinic înainte de a fi scoasă din fabrică. Pentru a elimina apa reziduală acumulată în cadrul procedurii de testare, la prima utilizare, rulați programul  **Cottons 90°C (Bumbac 90°C)** fără rufe.

#### Indicație:

- Mașina trebuie să fie instalată și conectată corespunzător.  
→ "Poziționare și conectare" la pagina 13
  - Nu porniți niciodată o mașină deteriorată.
1. Introduceți ștecherul în priză.
  2. Deschideți robinetul de alimentare cu apă.
  3. Închideți ușa. Nu încărcați rufe.
  4. Selectați programul  **Cottons 90°C (Bumbac 90°C)**.
  5. Deschideți sertarul pentru detergent.
  6. Turnați o cantitate de aproximativ 1 litru de apă în Compartimentul II.
  7. Adăugați detergent standard în Compartimentul II conform instrucțiunilor producătorului privind un grad de murdărie redus.
- Indicație:** Pentru a preveni formarea spumei, utilizați numai o jumătate din cantitatea de detergent recomandată. Nu utilizați detergenți pentru țesături din lână sau țesături delicate.
8. Închideți sertarul pentru detergent.
  9. Selectați  **Start/Reload (Start/Reîncărcare/Pauză)**.
  10. La terminarea programului rotiți selectorul de programe pe **Off**.

**Acum mașina dumneavoastră este gata de utilizare.**

## Transportul

de exemplu, la schimbarea locuinței

### Lucrările de pregătire:

1. Închideți robinetul de alimentare cu apă.
2. Reduceți presiunea apei din furtunul de alimentare cu apă. → *Pagina 48*
3. Evacuați apa reziduală.  
→ *Pagina 47*
4. Deconectați mașina de la sursa de alimentare cu energie electrică.
5. Scoateți furtunurile.
6. Goliți dozatoarele.

### Atenție!

#### Pericol de deteriorare a mașinii din cauza detergentului/balsamului scurs din dozatoare

Detergentul/balsamul scurs poate împiedica mașina să funcționeze corect, de exemplu, din cauza deteriorării componentelor electronice.

Goliți dozatoarele înainte de a transporta mașina.

### Montarea siguranțelor de transport:

1. Scoateți capacele și păstrați-le într-un loc sigur.

**Indicație:** Utilizați o șurubelniță dacă este necesar.

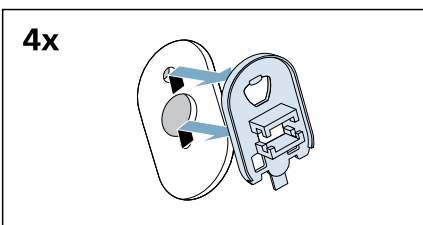
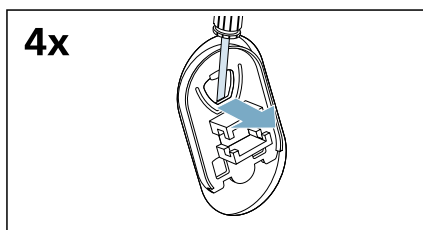

2. Montați toate cele patru manșoane.

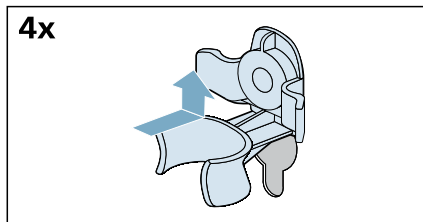

- a) Fixați în siguranță cablul de alimentare în suporturi.

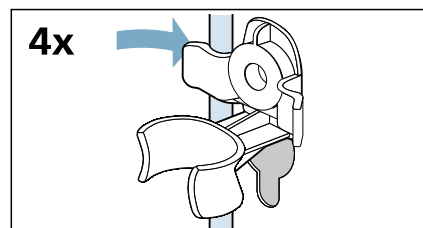

- b) Introduceți și strângeți șuruburile.

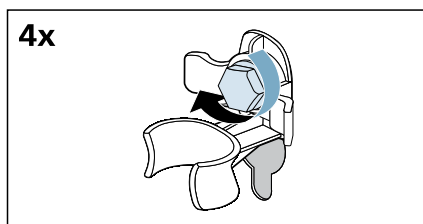

- c) Fixați în siguranță furtunurile în suporturi.

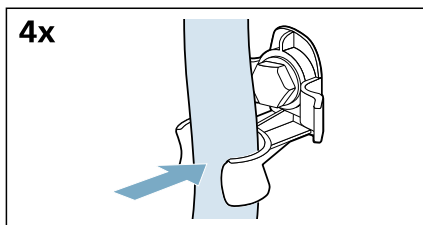

**Înainte de repornirea mașinii:****Indicații**

- Siguranțele de transport **trebuie** îndepărtate.  
→ "*Demontarea siguranțelor de transport*" la pagina 15
- Turnați aproximativ 1 litru de apă în Compartimentul II, selectați programul  **Drain (Evacuare)** și porniți.  
Astfel, se va preveni scurgerea detergentului direct în sistemul de evacuare în cadrul următorului ciclu de spălare.

## Prezentarea aparatului

### Aparatul

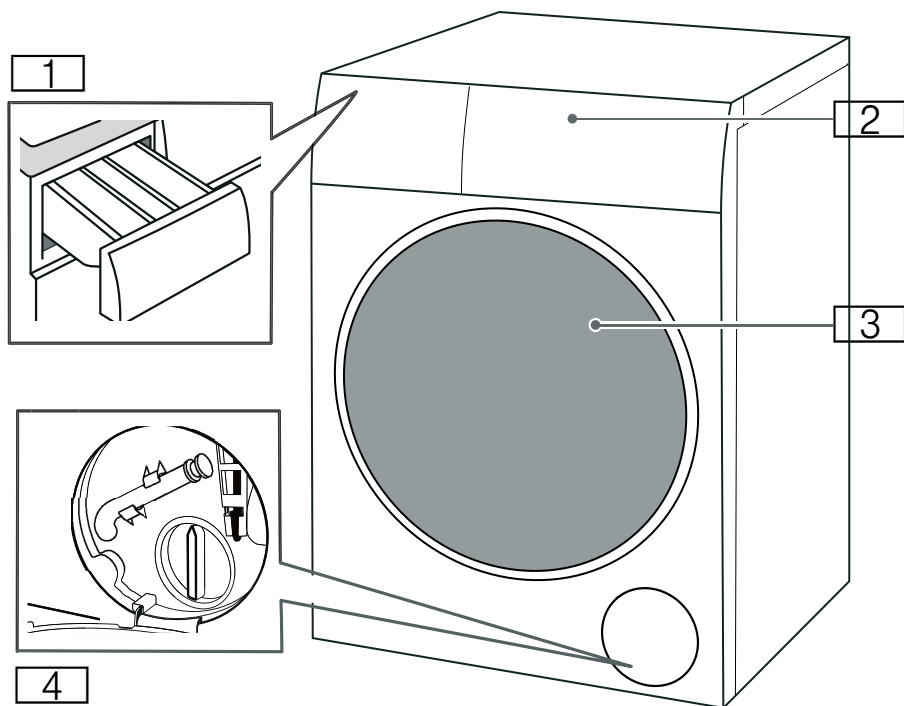

- 1 Sertarul pentru detergent
- 2 Panoul de comandă
- 3 Ușa pentru încărcare
- 4 Clapeta de service



## Panoul de comandă

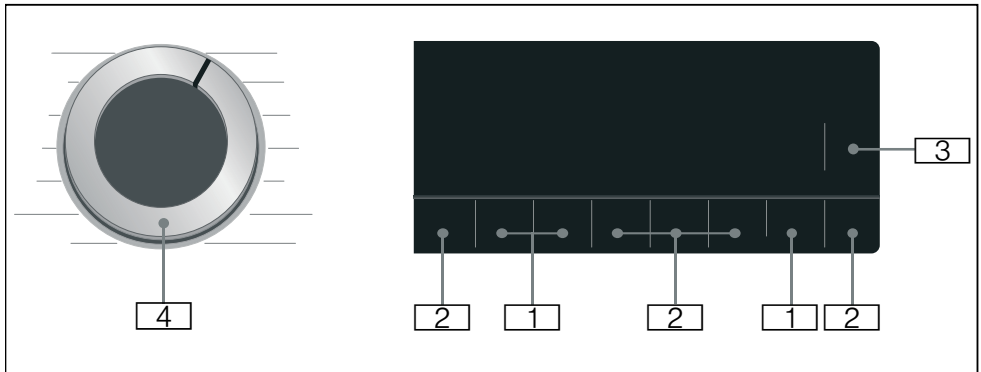

- 1** **Setările implicite ale programelor** pot fi schimbate. Vedere de ansamblu a tuturor setărilor implicite ale programelor → *Pagina 36*
- 2** **Setările suplimentare ale programelor** pot fi selectate. Vedere de ansamblu a setărilor suplimentare ale programelor → *Pagina 37*
- 3** Butonul  **Start/Reload (Start/Reîncărcare/Pauză)** pentru pornirea, întreruperea (de exemplu, pentru a adăuga rufe) și anularea unui program.
- 4** **Selectorul de programe** pentru selectarea programelor și pornirea și oprirea mașinii.

## Panou de afișaj

### Setările implicite ale programelor

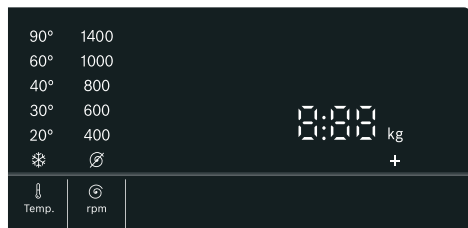

Afișaj	Setare	Descriere
* -90°	⤵ Temp. (Selec-tare tempera-tură)	Temperatura poate fi setată în °C * = rece
⊘ - 1400*	⊘ rpm (Red. centrifug.)	Viteza de centrifugare în rot/min ( rotații pe minut) ⊘ = Fără centrifugare
2:30*	Durata rămasă a programului	Durata rămasă a programului depinde de selec-tarea programului în h:min (ore:minute)
0,5 - 24 h	⌚ Finished in/ Time Dry	Programul se fina-lizează după ... h (h = ore)
10,0* kg/ 6,0* kg	Încărcarea maximă pentru spălare/uscare	Încărcarea reco-mandată în kg
* În funcție de modelul și programul selectat.		

### Setările suplimentare ale programelor

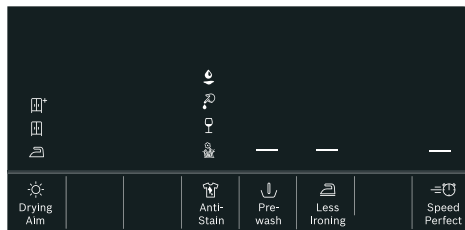

Afișaj	Setare
☀️*/☀️/☀️	☀️ Drying Aim (Obiectiv de uscare)
👕/👕/👕	👕 AntiStain (Anti Pete)
—	⤵ Prewash (Prespălare)
—	👕 Less Ironing (Anti-sifonare)
—	⚡ SpeedPerfect

### Indicatoarele de stare pentru desfășurarea programului (derularea programului)

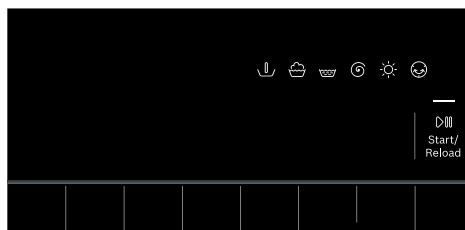

Afișaj	Setare
—	▶️ Start/Reload (Start/Reîncărcare/Pauză)
⤵	Pretratare
👕	Spălare
👕	Clătire
⊘	Centrifugare/Evacuare
☀️	Uscare
😊	Antișifonare
End (Sfârșit)	Finalizare program



## Rufe

### Pregătirea rufelor pentru spălare

#### Protejarea rufelor și aparatului dvs

##### Atenție!

##### Deteriorarea aparatului/țesăturilor

Corpurile străine (de exemplu, monedele, agrafele de birou, acele, cuiele) pot deteriora rufele sau componentele aparatului.

La pregătirea rufelor, trebuie să fie respectate următoarele instrucțiuni:

- Respectați întotdeauna instrucțiunile producătorului în cazul dozării tuturor detergenților, aditivilor de curățare și produselor de curățare, precum și a agenților de curățare.
- Nu depășiți încărcătura maximă. Încărcarea excesivă va afecta rezultatul procesului de spălare.
- Nu permiteți contactul detergenților și agenților de pretratare a rufelor (de exemplu, produse de îndepărtare a petelor, spray-uri pentru prespălare etc.) cu suprafețele aparatului. Îndepărtați imediat cu o lavetă umedă orice reziduuri fine de spray și orice alte depuneri sau picături.
- Goliți toate buzunarele. Îndepărtați toate obiectele străine.
- Îndepărtați articolele metalice (agrafe de birou etc.).
- Pantalonii, tricotatele și hainele împletite, de exemplu, jachetele tricotate, tricourile sau flanelele trebuie întoarse pe dos.
- Asigurați-vă că sutienele cu balene pot fi spălate în mașina de spălat rufe.
- Introduceți țesăturile delicate într-o plasă sau într-un săculeț (colanți, draperii, sutiene etc.).
- Închideți fermoarele, încheiați nasturii fețelor de pernă.











- Îndepărtați nisipul din buzunare și manșete.
- Scoateți clemele de prindere ale draperiilor sau introduceți-le într-o plasă/într-un săculeț.

#### Sortarea rufelor

Sortați rufele în conformitate cu instrucțiunile de îngrijire și informațiile producătorului de pe etichetele cu instrucțiuni de îngrijire, în funcție de:

- Tipul de țesătură/fibră
  - Culoare
- Indicație:** Rufele s-ar putea decolora. Spălați articolele albe separat de cel colorate. Spălați separat rufele colorate noi dacă le spălați pentru prima dată.
- Gradul de murdărie
    - Spălați împreună rufele cu același grad de murdărie.
      - **Grad redus:** nu este necesară pretratarea, selectați setarea  **SpeedPerfect** dacă este necesar.
      - **Grad mediu**
      - **Grad înalt:** încărcăți mai puține rufe, este necesară preîncălzirea sau înmuierea rufelor.
      - **Pete:** îndepărtați/pretratați petele atunci când sunt proaspete. Mai întâi, tamponați porțiunea afectată folosind apă cu săpun; nu frecăți. Apoi, spălați rufele la programul corespunzător. Uneori, petele rezistente sau uscate pot fi îndepărtate numai după mai multe spălări.

- Simbolurile de pe etichetele cu instrucțiuni de îngrijire

-  Adecvat pentru un proces normal de spălare; de exemplu, programul  Cottons (Bumbac)
-  Este necesar un proces de spălare ușoară; de exemplu, programul  Easy-Care (Ingrijire ușoară)
-  Este necesar un proces de spălare deosebit de delicat; de exemplu, programul  Delicates/Silk (Delicate/Mătase)
-  Adecvat pentru spălare manuală; de exemplu, programul  Wool (Lană) 
-  Nu spălați în mașina de spălat rufe.

## Pregătirea rufelor pentru uscare

**Indicație:** Pentru a asigura o uscare uniformă, sortați rufele în funcție de:

- Tipul de țesătură
- Simboluri de îngrijire care sunt indicate pe etichetele cu indicații de îngrijire.

Uscați numai rufele a căror etichetă menționează că pot fi uscate la uscător sau care au următoarele simboluri de îngrijire:

-  : Puteți selecta  **Intensive Dry (Uscare intensivă)**
-  : Puteți selecta  **Gentle Dry (Uscare delicată)**

Următoarele țesături nu pot fi uscate:

-  = simbol de îngrijire „A nu se usca într-un uscător de rufe”
- Țesături delicate (mătase, perdele sintetice).
- Țesăturile care conțin fibre din spumă de cauciuc sau materiale similare.

- Țesăturile care au fost tratate cu lichide inflamabile, precum substanțe pentru eliminarea petelor, eter de petrol, diluanți. Pericol de explozie!
- Țesături care conțin încă fixativ pentru păr sau substanțe similare.

## Indicații

- Înainte de uscare, țesăturile care trebuie spălate manual se vor centrifuga la o turație de centrifugare corespunzătoare.
- Înainte de uscare, centrifugați la turația optimă. O turație de centrifugare de peste 1000 rot/min se recomandă pentru bumbac, iar una de peste 800 rot/min pentru țesăturile delicate.
- Nu călcați rufele imediat după uscare. Se recomandă să rulați rufele în primul rând, pentru a distribui uniform umiditatea.
- Pentru a garanta o bună performanță de uscare, păturile, prosoapele și celelalte articole de dimensiuni mari trebuie uscate separat.
- Nu depășiți încărcătura maximă.

## Apretarea

**Indicație:** Rufele nu trebuie să fie tratate cu balsam.

1. Porniți mașina.
2. Selectați programul  **Rinse (Clătire)**.
3. Dozați apretul din compartimentul Compartimentul  conform instrucțiunilor producătorului (curățați mai dacă este necesar).
4. Atingeți butonul  **Start/Reload (Start/Reîncărcare/Pauză)**.

## Vopsirea/înălbirea

Vopsiți numai într-un volum uzual în gospodărie. Sarea poate ataca oțelul inoxidabil! Respectați prescripțiile producătorului colorantului.

**Nu** decolorați rufele în aparat.

## Detergenți și soluții de tratare

Vă puteți proteja aparatul și rufele dacă selectați și utilizați detergenți și soluții de tratare adecvate. Puteți utiliza toți detergenții și soluțiile de tratare adecvate pentru aparatul dvs.

**Indicație:** Vă rugăm să citiți informațiile de siguranță → *Pagina 5* pentru a vă asigura că utilizați aparatul în condiții de siguranță.

Instrucțiunile producătorului pentru utilizare și dozare se pot găsi pe ambalaj.

## Recomandări cu privire la detergenți

Această informație trebuie să vă ajute să alegeți detergentul adecvat pentru articolele dvs.

Țesături	Detergent	Program	Temperatură
Țesături albe din bumbac sau în, rezistente la temperaturi înalte	Detergent standard cu înălbitor optici	Cottons	De la rece până la 90 °C
Țesături colorate din în sau bumbac	Detergent pentru rufe colorate, fără înălbitor sau înălbitori optici	Cottons	De la rece până la 60 °C
Țesături colorate, delicate sau țesături colorate din materiale sintetice	Detergent pentru rufe colorate/delicate fără înălbitori optici	Easy Care	De la rece până la 60 °C
Țesături delicate din mătase sau viscoză	Haine delicate	Delicates/Silk	De la rece până la 40 °C
Lână	Detergent pentru țesături din lână	Wool	De la rece până la 40 °C













**Recomandare:** Vizitați [www.cleanright.eu](http://www.cleanright.eu) pentru a găsi informații suplimentare despre detergenți, soluții de tratare și agenți de curățare pentru uz casnic.

### Indicații

- Utilizați numai detergenți lichizi cu bune proprietăți de curgere
- Nu amestecați detergenți lichizi diferiți
- Nu amestecați detergentul cu balsamul de rufe
- Nu utilizați produse care au format pojghiță sau care sunt puternic congelate
- Nu utilizați produse care conțin solvenți, substanțe caustice sau volatile (de exemplu, înălbitor)
- Utilizați coloranți cu economie, deoarece sarea poate deteriora oțelul inoxidabil
- Nu utilizați înălbitor în aparat

## Prezentarea generală a programelor



### Program selectabil





















Program/Tip de rufe	Opțiuni/Informații
<p><b>Denumirea programului</b></p> <p>Scurtă explicație privind programul și țesăturile pentru care este adecvat.</p>	<p>Încărcătură maximă pentru spălare/ Încărcătură maximă pentru uscare Încărcătură maximă exprimată în kilograme în funcție de model și de program</p> <p>temperatură selectabilă* în °C</p> <p>viteza de centrifugare selectabilă* în rot/min</p> <p>posibilele setări suplimentare ale programelor*</p> <p>setare posibilă pentru uscare* (De)selectabilă ✓, neselectabil -</p> <p>Balsam</p>
<p> <b>Cottons (Bumbac)</b></p> <p>Țesături din bumbac sau în cu grad ridicat de murdărie, rezistente la temperaturi înalte.</p> <p><b>Indicații</b></p> <ul style="list-style-type: none"> <li>■ Simbolul  (semnalul pentru informații despre curățarea tamburului) se aprinde intermitent dacă nu ați utilizat niciun program la o temperatură de 60 °C sau mai înaltă pentru o perioadă îndelungată de timp. Nu introduceți rufe și selectați programul  <b>Cottons 90°C (Bumbac 90°C)</b> pentru curățarea și întreținerea tamburului și a părții exterioare a cuvei și după aceea, simbolul dispare. → <i>Pagina 49</i></li> <li>■ Activarea/dezactivarea semnalului pentru informații despre curățarea tamburului. → <i>"Setările aparatului" la pagina 44</i></li> </ul>	<p>10,0 (5,0**) kg/6,0 kg</p> <p>* - 90 °C</p> <p>400 - 1400 rot/min</p> <p> AntiStain (Anti Pete),  Prewash (Prespălare),  Less Ironing (Anti-sifonare),  SpeedPerfect</p> <p> Drying Aim (Obiectiv de uscare) ✓ ( ✓,  ✓,  ✓)</p> <p>posibil</p>
<p>* În funcție de model și de program.</p> <p>** Încărcătură redusă cu setarea suplimentară  <b>SpeedPerfect</b> a programului.</p>	

Program/Tip de rufe	Opțiuni/Informații
<b>Eco 40-60</b> Adecvat pentru spălarea țesăturilor din bumbac, din in și a țesăturilor mixte cu grad normal de murdărie și uscarea acestora pentru a fi introduse imediat în dulap.	10,0 kg/6,0 kg - 400 - 1400 rot/min AntiStain (Anti Pete),  Prewash (Prespălare),  Less Ironing (Anti-sifonare) Drying Aim (Obiectiv de uscare) ✓ ✓,   ✓,   ✓ posibil
<b>Easy-Care (Ingrijire ușoară)</b> Țesăturile din materiale sintetice sau amestecuri.	4,0 kg/2,5 kg - 60 °C 400 - 1400 rot/min AntiStain (Anti Pete),  Prewash (Prespălare),  Less Ironing (Anti-sifonare),  SpeedPerfect Drying Aim (Obiectiv de uscare) ✓ ✓,   ✓,   ✓ posibil
<b>Mix (Mixte)</b> Încărcătură combinată de țesături din bumbac și din fibre sintetice.	4,0 kg/2,5 kg - 60 °C 400 - 1400 rot/min AntiStain (Anti Pete),  Prewash (Prespălare),  Less Ironing (Anti-sifonare),  SpeedPerfect Drying Aim (Obiectiv de uscare) ✓ ✓,   ✓,   ✓ posibil
* În funcție de model și de program. ** Încărcătură redusă cu setarea suplimentară <b>SpeedPerfect</b> a programului.	



Program/Tip de rufe	Opțiuni/Informații
 <b>Hygiene Care</b> Un program inovator de pretratare cu aer fierbinte (de până la 65 °C) a rufelor uscate pentru cerințe suplimentare de igienizare, urmată de un ciclu de spălare la o temperatură scăzută. Asigură atît igienizarea rufelor, cât și îngrijirea delicată a acestora. Adecvat pentru majoritatea textilelor rezistente.	4,0 kg/2,5 kg ❄ - 30 °C 400 - 1400 rot/min  AntiStain (Anti Pete),  Prewash (Prespălare),  Less Ironing (Anti-sifonare),  SpeedPerfect  Drying Aim (Obiectiv de uscare) ✓ (☰)* ✓, (☰) ✓, (☰) ✓ posibil
 <b>Super Quick 15' (Rapid 15')/Wash &amp; Dry 60' (Spălare &amp; Uscare 60')</b>  Pentru cantități mici de rufe cu un grad ușor de murdărire, fabricate din bumbac, in, țesături sintetice sau mixte. Aproximativ 15 minute pentru spălare. Dacă se selectează funcția de uscare, aceasta este urmată de alt proces de uscare de aproximativ 45 de minute.	2,0 kg/1,0 kg ❄ - 40 °C 400 - 1000 rot/min -  Drying Aim (Obiectiv de uscare) ✓ (☰)* -, (☰) ✓, (☰) - posibil
 <b>Rinse (Clătire)</b> Pentru clătire cu ciclul de centrifugare ulterior.	-/ -  - 1400 rot/min  Less Ironing (Anti-sifonare)  Drying Aim (Obiectiv de uscare) ✓ (☰)* ✓, (☰) ✓, (☰) ✓ posibil
  <b>Spin (Centrifugare)/Drain (Evacuare)</b> Pentru centrifugarea cu turație de centrifugare selectabilă și scurgere ulterioară. Dacă ați selectat  , va rula programul  <b>Drain (Evacuare)</b> și apa este evacuată numai după finalizarea procesului de clătire, fără a mai urma un ciclu de centrifugare.	-/ -  - 1400 rot/min  Less Ironing (Anti-sifonare)  Drying Aim (Obiectiv de uscare) ✓ (☰)* ✓, (☰) ✓, (☰) ✓ nu este posibil
* În funcție de model și de program. ** Încărcătură redusă cu setarea suplimentară  SpeedPerfect a programului.	



Program/Tip de rufe	Opțiuni/Informații
<b>§ Wool (Lână)</b>  Țesături care pot fi spălate manual sau în mașina de spălat rufe care sunt realizate din lână sau conțin fibre de lână; program de spălare deosebit de delicat pentru prevenția micșorării rufelor, cu pauze mai îndelungate în cadrul programului (perioade în care articolele sunt înmuiate în apă). <b>Indicație:</b> Pentru a se preveni micșorarea rufelor, după finalizarea procesului de uscare, acestea încă conțin o cantitate mică de apă; de aceea, vă rugăm să scoateți rufele cât mai rapid posibil din mașină după sfârșitul programului, pentru a le pune la uscat pe o suprafață plană.	2,0 kg/1,0 kg ❄ - 40 °C ⌚ - 800 rot/min - ☀ Drying Aim (Obiectiv de uscare) ✓ (⊕ <sup>+</sup> -, ⊕ -, ⊕ ✓) posibil
<b>👚 Delicates/Silk (Delicate/Mătase)</b> Pentru țesături delicate, care pot fi spălate în mașina de spălat rufe, de exemplu, mătase, satin, fibre sintetice sau amestecuri (de exemplu, bluze sau eșarfe din mătase).	2,0 kg/- ❄ - 40 °C ⌚ - 800 rot/min 🧼 AntiStain (Anti Pete), ⏴ Prewash (Prespălare), ⊕ Less Ironing (Anti-sifonare) ☀ Drying Aim (Obiectiv de uscare) - posibil
<b>👕 Iron Assist</b> Program pentru îndepărtarea mirosurilor neplăcute sau pentru reducerea cutelor, adecvat pentru lână, in, costume etc., adică pentru materiale care nu necesită spălare frecventă. <b>Indicații</b> <ul style="list-style-type: none"> <li>■ După finalizarea programului, se recomandă să lăsați rufele la uscat pe umerașe timp de 3-5-minute, într-un mediu bine ventilat. În cazul utilizării continue a programului de împrospătare se recomandă să rulați un ciclu de spălare între fiecare două cicluri de program de împrospătare pentru a elimina mirosurile neplăcute din mașină.</li> <li>■ Nu se poate adăuga detergent pentru acest program.</li> </ul>	-/1,0 kg - - - ☀ Drying Aim (Obiectiv de uscare) - nu este posibil
* În funcție de model și de program. ** Încărcătură redusă cu setarea suplimentară  SpeedPerfect a programului.	

Program/Tip de rufe	Opțiuni/Informații
<p> <b>My Time Dry (My Time Uscare)</b></p> <p>Țesături combinate; pentru rufe din bumbac și fibre sintetice, cu un grad de murdărie redus.</p> <p>Durata programului poate fi setată de fiecare dată de la minimum 20 de minute. Durata maximă a programului este de 120 de minute pentru uscare; aceasta poate fi redusă în etape de câte 10 minute.</p> <p><b>Indicații</b></p> <ul style="list-style-type: none"> <li>■ Setarea implicită a programului  <b>Finished in/Time Dry</b> nu poate fi selectată pentru acest program.</li> <li>■ Acest program este utilizat numai pentru procesul de uscare. Nu se poate adăuga detergent.</li> <li>■ Se recomandă să utilizați funcția de uscare automată pentru a obține rezultate de uscare mai bune și a economisi energia.</li> </ul>	<p>-/6,0 kg</p> <p>-</p> <p>-</p> <p>-</p> <p>-</p> <p> Drying Aim (Obiectiv de uscare) - nu este posibil</p>
<p> <b>Gentle Dry (Uscare delicată)</b></p> <p>Program unic de uscare delicată pentru uscarea articolelor la o temperatură scăzută,</p> <p>- prin selectarea  pentru a obține în mod automat o uscare normală+,</p> <p>- prin selectarea  pentru a obține în mod automat o uscare normală,</p> <p>- prin selectarea  pentru a obține în mod automat o uscare antișifonare.</p>	<p>-/2,5 kg</p> <p>-</p> <p>-</p> <p>-</p> <p>-</p> <p> Drying Aim (Obiectiv de uscare) ✓ ( ✓,  ✓,  ✓)</p> <p>nu este posibil</p>
<p> <b>Intensive Dry (Uscare intensivă)</b></p> <p>Program normal unic de uscare pentru uscarea articolelor la temperatură mai mare,</p> <p>- prin selectarea  pentru a obține în mod automat o uscare normală+,</p> <p>- prin selectarea  pentru a obține în mod automat o uscare normală,</p> <p>- prin selectarea  pentru a obține în mod automat o uscare antișifonare.</p>	<p>-/6,0 kg</p> <p>-</p> <p>-</p> <p>-</p> <p>-</p> <p> Drying Aim (Obiectiv de uscare) ✓ ( ✓,  ✓,  ✓)</p> <p>nu este posibil</p>
<p>* În funcție de model și de program.</p> <p>** Încărcătură redusă cu setarea suplimentară  <b>SpeedPerfect</b> a programului.</p>	

## Tabel de uscare

Program de uscare recomandat	Încărcătură pentru uscare (kg)	Durata de uscare estimată (min)		
		 (Uscare antișifonare)	 (Uscare normală)	 (Uscare normală+)
☼ Intensive Dry (Uscare intensivă)	1,0-2,0	45-60	50-80	65-100
	2,0-4,0	60-90	80-140	100-160
	4,0-6,0	90-140	140-200	160-270
☼ Gentle Dry (Uscare delicată)	0,5-1,5	35-45	50-70	65-100
	1,5-2,5	45-55	70-100	100-125

**i** Tabelul cu timpi de uscare servește doar ca referință. Pentru programul de spălare și uscare, pentru timpul total al programului se va adăuga durata de spălare.

**i** Duratele prezentate mai sus au doar scop orientativ, efectul de uscare propriu-zis putând fi influențat de tipul de articole, greutatea acestora, gradul de deshidratare și temperatura ambientală.

**i** Pentru a obține un rezultat de uscare uniform, este recomandat să diferențiați articolele grele de cele ușoare. De exemplu, pentru uscare, separați prosoapele groase de tricouri.

**i**  (Uscare normală+) este recomandat pentru uscarea articolelor voluminoase sau grele.

**i** Pentru a reduce gradul de șifonare a rufelor după uscare, este recomandat să uscați cantități mici de rufe.

**i** Vă rugăm să consultați afișajul de pe ușă pentru durata ciclului de uscare din cadrul programelor care nu se specifică în tabelul de mai sus.

## **P+** Setările implicite ale programelor

Puteți modifica presetările programelor selectate. Setările pot fi modificate și în timp ce programul selectat este în derulare. Efectele depind de stadiul de evoluție a programului.



### **Temp. (Selectare temperatură)**

Înainte și după ce programul începe, puteți modifica setarea temperaturii, în funcție de etapa programului, prin ajustarea temperaturii dorite pe afișaj.

Temperatura maximă care poate fi setată depinde de programul care a fost selectat.

### **rpm (Red. centrifug.)**

În funcție de etapa în care se află programul, puteți modifica turația de centrifugare (în rpm; rotații pe minut) înainte și în timpul derulării programului, prin ajustarea turației dorite pe afișaj.

**Setare** : =„Fără centrifugare”. Apa utilizată la clătire este evacuată, însă nu are loc centrifugarea finală. Rufele rămân ude în tambur, de ex. cele care nu necesită centrifugare.

Puteți selecta „Fără centrifugare” pentru a preveni șifonarea dacă rufele nu vor fi scoase din mașină imediat după finalizarea programului.

Turația maximă care poate fi setată în funcție de model și de programul selectat.

## **Finished in/Time Dry**

**Înainte de pornirea programului**, puteți preselecta timpul de finalizare a programului (durata „Finish in” („Finalizare în”) în etape de 0,5 h (h = oră) (între "timpul minim selectabil de finalizare" și 9,5 h) sau de 1 h (între 10 h și 24 h) pentru un interval de până la maximum 24 de ore.

În acest scop:

1. Selectați un program (cu excepția  **My Time Dry (My Time Uscare)\***). Este afișată durata programului pentru programul selectat, de exemplu, **2:30** (ore:minute).
2. Apăsăți în mod repetat butonul  **Finished in/Time Dry** până când este afișat numărul de ore dorit.
3. Selectați butonul  **Start/Reload (Start/Reîncărcare/Pauză)**. Programul pornește. Numărul de ore selectat (de exemplu, **8h**) este prezentat pe afișaj, iar durata se derulează până la pornirea programului. Apoi, este afișată durata programului.

**Indicație:** Lungimea programului este reglată automat atunci când programul este în curs de derulare. Modificările setărilor implicite ale programului sau ale setărilor suplimentare ale acestuia ar putea determina de asemenea modificări ale duratei programului.

**După pornirea programului** (dacă s-a selectat opțiunea „Finish in” (Finalizare în), iar programul nu a pornit încă), puteți modifica numărul de ore preselectat după cum urmează:

1. Selectați butonul  **Start/Reload (Start/Reîncărcare/Pauză)**.
2. Selectați butonul  **Finished in/Time Dry** în mod repetat pentru a schimba numărul de ore.
3. Selectați butonul  **Start/Reload (Start/Reîncărcare/Pauză)**.

\* în funcție de model

## **P+** Setări suplimentare de program

**Indicație:** În prezentarea generală se găsesc presetările de program suplimentare, posibile; acestea diferă în funcție de model.

Prin selectarea setărilor suplimentare ale programului, puteți adapta mai bine procesul de spălare/uscare la rufele dumneavoastră.

Setările pot fi selectate sau deselectate în funcție de derularea programului.

Lampa indicatoare a butonului se aprinde dacă este activată o setare.

Setările nu sunt salvate atunci când aparatul este oprit.





### **Drying Aim (Obiectiv de uscare)**

Atingeți  **Drying Aim (Obiectiv de uscare)** pentru a activa sau dezactiva funcția de uscare. Spălarea și uscarea fără întrerupere sunt posibile dacă este activată funcția (numai pentru programele de **Uscare opțională**). Există trei moduri de uscare care se pot selecta:

 **(Uscare normală):** Pentru țesăturile cu un singur strat. Rufele pot fi împăturite sau agățate pe umerăș într-un dulap. Există modul de uscare standard. În acest mod, timpul de uscare este setat automat în funcție de cantitatea de rufe care trebuie uscată.

 **(Uscare normală+):** Pentru țesăturile compuse din straturi groase, din mai multe straturi, care necesită un timp de uscare mai îndelungat. Rufele pot fi împăturite sau agățate pe umerăș într-un dulap. Rufele sunt mai uscate decât cu Cupboard dry (Uscarea normală).

 **(Uscare antișifonare):** pentru țesături delicate. Țesături adecvate pentru călcat (călcați țesăturile pentru a evita șifonarea). Articolele mai pot fi puse la uscat pe umerăș.





Procesul de uscare trebuie să urmeze după procesul de spălare dacă este activat  **Drying Aim (Obiectiv de uscare)**. Dacă aveți nevoie numai de programe de uscare individuale, puteți selecta  **Intensive Dry (Uscare intensivă)**,  **Gentle Dry (Uscare delicată)** sau  **My Time Dry (My Time Uscare)**.

### **Indicații**

- Nu depășiți încărcăturile maxime pentru uscare.  
Prezentarea generală a programelor → "Program selectabil" la pagina 30
- Turația maximă de centrifugare pentru programele cu fază de uscare se selectează automat pentru a obține un rezultat de uscare bun.

### **AntiStain (Anti Pete)**

#### **Tipuri de pete selectabile:**

-  ulei
-  Sânge
-  Vin roșu
-  larbă

Nu lăsați petele să se usuze. Resturile solide trebuie îndepărtate în prealabil.

#### **Selectați programul cu un tip de pete:**

1. Stabiliți ca de obicei încărcătura de rufe.
2. Selectați programul.
3. Selectați un tip de pete (în funcție de program).
4. Porniți programul.

Aparatul adaptează temperatura medie de spălare, mișcarea tamburului și timpul de înmuiere în mod specific pentru tipul de pată. Apa caldă sau rece, ghidarea blândă sau intensă a rufelor, înmuierea îndelungată sau scurtă asigură o evoluție specială a programului pentru fiecare tip de pată. Astfel, petele vor fi tratate în mod optim.

## Prewash (Prespălare)

Prespălare pentru rufe murdare.

Atingeți  **Prewash (Prespălare)** pentru a-l activa sau dezactiva.

**Indicație:** Introduceți detergentul în dozatoarele I și II.

## Less Ironing (Anti-sifonare)

O operațiune specială care utilizează o turație redusă a centrifugării, urmată de înfioiere, pentru a reduce șifonarea.

Atingeți  **Less Ironing (Anti-sifonare)** pentru a o activa sau dezactiva.

**Indicație:** Dacă  **Less Ironing (Anti-sifonare)** a fost activat, după centrifugare, rufe vor avea un grad de umiditate mai ridicat decât de obicei.

## SpeedPerfect

Spălarea într-o perioadă mai scurtă de timp cu obținerea unui rezultat de spălare conform performanțelor normale.

Atingeți  **SpeedPerfect** pentru a activa sau dezactiva această setare suplimentară a programului.

**Indicație:** Cu setarea suplimentară  **SpeedPerfect** a programului activată, încărcătura maximă pentru spălare va fi redusă și va fi necesară o cantitate suplimentară de apă pentru procesul de spălare.

## Funcționarea aparatului

### Pregătirea aparatului

Aparatul a fost testat înainte de livrare. Pentru a elimina apa reziduală din cadrul procedurii de testare, primul ciclu de spălare trebuie să fie rulat fără rufe, utilizând programul  **Cottons 90°C (Bumbac 90°C)**.

→ "Înainte a primei utilizări"  
la pagina 21

#### Indicații

- Nu porniți niciodată un aparat deteriorat!
- Anunțați unitatea de service abilitată!

1. Introduceți ștecherul în priză.

#### Avertizare

#### Pericol de deces în urma electrocutării!

Pericol de moarte în cazul atingerii componentelor aflate sub tensiune.

- Trageți de ștecher, nu trageți niciodată de cablul de alimentare.
- Introduceți/scoateți ștecherul în/din priză numai dacă aveți mâinile uscate.

2. Deschideți robinetul de alimentare cu apă.

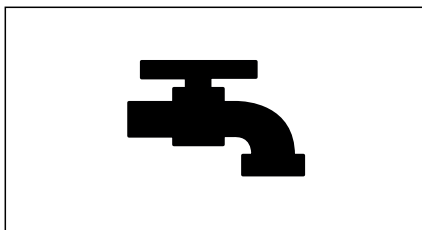

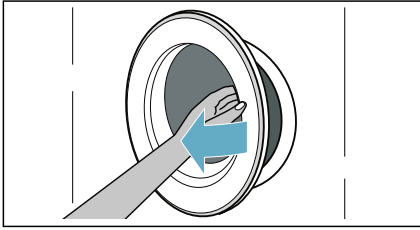
**3. Deschideți hubloul aparatului.****Selectarea / pornirea programului**

**Indicație:** Dacă ați activat sistemul de siguranță împotriva accesului copiilor, înainte de a seta un program, trebuie mai întâi să dezactivați sistemul de siguranță.

Utilizați selectorul de programe pentru a selecta programul necesar. Selectorul de programe poate fi rotit în ambele direcții.

Mașina este pornită.

**Setările implicite ale programului** pentru programul selectat apar alternativ pe panoul de afișaj:

- Încărcarea maximă și
- durata programului și
- ...

**Introducerea rufelor în tambur**

Deschideți hubloul, introduceți rufele în tambur, asigurați-vă că nu sunt rufe blocate între hubloul aparatului și garnitura din cauciuc, apoi închideți hubloul.

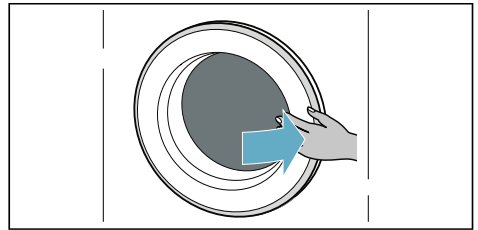
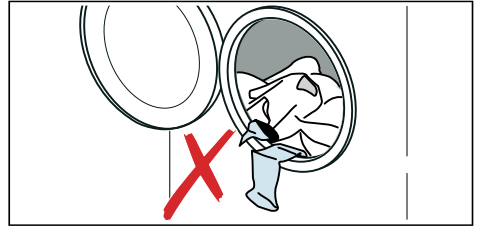
**Indicații**

- Desfaceți și încărcăți rufele sortate în prealabil. Amestecați articole de dimensiuni mici cu articole de dimensiuni mari. Articolele de dimensiuni diferite sunt distribuite mai bine în interiorul tamburului în timpul ciclului de centrifugare. Articolele individuale pot reprezenta o încărcătură neechilibrată.
- Respectați încărcătura maximă specificată. Umplerea excesivă afectează calitatea procesului de spălare/uscare și favorizează șifonarea.

## Dozarea și adăugarea detergentului și a produsului de îngrijire

### Atenție!

#### Deteriorarea aparatului

Detergenții și agenții de pretratare a rufelor (de exemplu, produsele de îndepărtare a petelor, spray-urile pentru prespălare etc.) pot deteriora suprafețele mașinii de spălat rufe cu uscător.

Nu permiteți contactul acestor agenți cu suprafețele mașinii de spălat rufe cu uscător. Îndepărtați imediat cu o lavetă umedă orice reziduuri fine de spray și orie alte depuneri/picături.

#### Dozarea

Dozați detergenții și soluțiile de tratare în funcție de:

- duritatea apei (consultați compania de distribuție de la nivel local)
- specificațiile de pe ambalaj ale producătorului,
- cantitatea de rufe
- gradul de murdărie.

#### Umplerea dozatoarelor

1. Deschideți complet sertarul pentru detergent.

#### Avertizare

#### Iritații oculare/la nivelul pielii!

Dacă sertarul pentru detergent este deschis în timp ce aparatul este în funcțiune, este posibil ca doza de detergent/produs de îngrijire să nu fie utilizată în totalitate.

Deschideți cu atenție sertarul.

Dacă detergentul/produsul de îngrijire intră în contact cu ochii sau pielea, clătiți temeinic.

În cazul înghițirii accidentale, consultați un medic.

2. Turnați detergent și/sau produs de curățare.

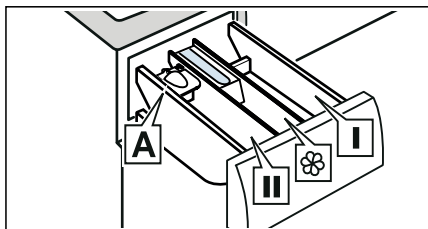

- |   |   |
|---|---|
| Dozator I   | Detergent pentru pretratarea și igienizarea rufelor. (numai pentru aparatele dotate cu funcția de pretratare și igienizare) |
| Dozator  | Balsam de rufe, apret. Nu depășiți încărcătura maximă.  |
| Dozator II  | Detergent pentru spălare principală, agent de dedurizare a apei, înălbitor, produs de îndepărtare a petelor.                |
| Dozator A*  | Pentru dozarea detergentului lichid.  |

\*în funcție de model

#### Indicații

- Respectați întotdeauna instrucțiunile producătorului în cazul dozării tuturor detergenților, aditivilor de curățare și produselor de curățare, precum și a agenților de curățare.
- Dacă balsamul de rufe este foarte vâscos, diluați-l cu puțină apă. Acest lucru va preveni apariția infundărilor.
- Aveți grijă atunci când deschideți sertarul pentru detergent în timpul funcționării aparatului.



## Ajutor pentru măsurare A\* pentru detergent lichid

\*în funcție de model

Poziționați ajutorul pentru măsurare A pentru a măsura corect cantitatea de detergent lichid:

1. Deschideți complet sertarul pentru detergent. Apăsați în jos caseta și scoateți complet sertarul.

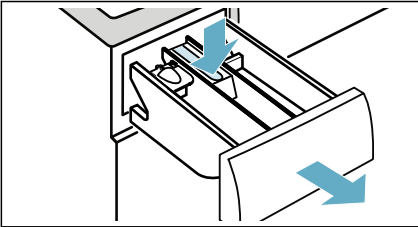

2. Glisați spre înainte ajutorul pentru măsurare, apăsați-l și fixați-l.

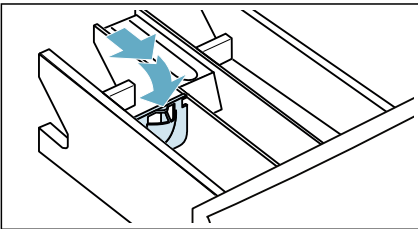

3. Introduceți la loc sertarul.

**Indicație:** Nu utilizați ajutorul pentru măsurare pentru detergenții sub formă de gel și sub formă de pudră sau pentru programele cu un ciclu de pretratare ori când este selectată funcția „Finish in” (Finalizare în).

**În cazul modelelor fără ajutor pentru măsurare,** turnați detergentul lichid în dozatorul adecvat și introduceți-l în tambur.

## Pornirea programul



Atingeți și mențineți apăsat butonul  **Start/Reload (Start/Reîncărcare/Pauză)** timp de 1-2 secunde, apoi eliberați-l. Programul pornește și hubloul aparatului este blocat.



Pe panoul de afișaj se indică timpul până la finalizare și începe numărătoarea inversă până la începerea programului. După pornirea programului, este afișată durata acestuia. Se aprind și simbolurile pentru derularea programului.

## Sistemul de siguranță împotriva accesului copiilor

Puteți bloca mașina pentru a preveni modificarea accidentală a setărilor efectuate. Pentru aceasta, activați sistemul de siguranță împotriva accesului copiilor.



Pentru activarea sistemului de siguranță împotriva accesului copiilor:

După pornirea programului, atingeți și mențineți apăsat butoanele  **Less Ironing (Anti-sifonare)** și  **Finished in/Time Dry** timp de 3 secunde. Pe afișaj se aprinde simbolul .

- Dacă se aprinde : este activat sistemul de siguranță împotriva accesului copiilor.
-  se aprinde intermitent: dacă programul și setările programului sunt ajustate în timp ce este activat sistemul de siguranță împotriva accesului copiilor.

**Indicație:** La finalizarea programului, se afișează **End (Sfârșit)**. Hubloul este deblocat. Simbolul  rămâne aprins pentru a vă aminti că trebuie să dezactivați sistemul de siguranță împotriva accesului copiilor.

Pentru dezactivarea sistemului de siguranță împotriva accesului copiilor:



Atingeți și mențineți atinse butoanele  **Less Ironing (Anti-sifonare)** și  **Finished in/Time Dry** până când dispăre simbolul .

## Adăugarea/scoaterea rufelor

După pornirea programului (numai pentru spălare), puteți adăuga sau scoate rufe, în funcție de necesitate.

Atingeți butonul  **Start/Reload (Start/Reîncărcare/Pauză)**. Aparatul verifică dacă este posibilă o reîncărcare.

Dacă pe panoul de afișaj apar următoarele:

- Reîncărcarea este posibilă dacă dispăre simbolul .
- Dacă este aprins simbolul , reîncărcarea nu este posibilă.



**Pentru a continua programul**, atingeți butonul  **Start/Reload (Start/Reîncărcare/Pauză)**. Programul continuă să se deruleze automat.

### Indicații

- Nu lăsați hubloul deschis prea mult timp atunci când adăugați rufe deoarece s-ar putea să se scurgă apă din rufe.
- Din motive de siguranță, hubloul rămâne blocat când nivelul de apă sau temperatura sunt ridicate sau în timpul rotirii tamburului și în acest timp nu puteți să adăugați rufe.

## Schimbarea programului

Dacă, în mod accidental, nu ați selectat programul corect, îl puteți modifica după cum urmează:

1. Atingeți butonul  **Start/Reload (Start/Reîncărcare/Pauză)**.
2. Selectați un alt program.
3. Și atingeți din nou butonul  **Start/Reload (Start/Reîncărcare/Pauză)**. Noul program repornește de la început.

**Indicație:** Dacă s-a activat uscarea, după atingerea butonului  **Start/Reload (Start/Reîncărcare/Pauză)**, când se afișează **Hot (fierbinte)**, așteptați ca aparatul să răcească rufele până când dispăre simbolul **Hot (fierbinte)**, apoi selectați un alt program.

## Anularea programului

Pentru programele de spălare la temperaturi înalte:

1. Atingeți butonul  **Start/Reload (Start/Reîncărcare/Pauză)**.
2. Pentru a răci rufele: selectați  **Rinse (Clătire)**.
3. Atingeți butonul  **Start/Reload (Start/Reîncărcare/Pauză)**.

Pentru programele de spălare la temperaturi scăzute:

1. Atingeți butonul  **Start/Reload (Start/Reîncărcare/Pauză)**.
2. Selectați  **Spin (Centrifugare)/ Drain (Evacuare)**.
3. Atingeți butonul  **Start/Reload (Start/Reîncărcare/Pauză)**.

Pentru programele de uscare:

1. Atingeți butonul  **Start/Reload (Start/Reîncărcare/Pauză)**.
2. Dacă apare simbolul **Hot (fierbinte)** pe panoul de afișaj, așteptați ca aparatul să răcească rufele până când dispăre simbolul **Hot (fierbinte)**.

## Finalizarea programului

**End (Sfârșit)** se aprinde pe afișaj, iar afișajele — și  se dezactivează.

Dacă ați selectat , apa este evacuată numai după finalizarea procesului de clătire, fără a mai urma un ciclu de centrifugare.

### Indicații

- Dacă **Hot (fierbinte)** apare intermitent pe afișaj înainte de finalizarea programului de uscare, înseamnă că temperatura din tambur este ridicată. Programul pentru răcirea tamburului este activ până când temperatura din tambur scade.
- Dacă nu scoateți rufele într-un interval de 15 minute după terminarea procesului de uscare, va începe procesul de protecție împotriva șifonării pentru a preveni șifonarea rufelor. Procesul durează aproximativ 30 de minute. **0:00, ERP, Lo și End** se va afișa alternativ pe afișaj și simbolul  va fi afișat ca simbol de stare. Pentru a finaliza acest proces, puteți atinge orice buton; apoi, hubloul va fi deblocat, iar rufele vor putea fi scoase din mașină.

## Scoaterea rufelor/oprirea aparatului

1. Aduceți selectorul de programe în poziția **Off**.
2. Deschideți hubloul și scoateți rufele.
3. Închideți robinetul de alimentare cu apă.

**Indicație:** Nu este necesar la modelele dotate cu sistemul AquaStop.

### Indicații

- Nu lăsați rufe în tambur. Acestea se pot micșora la următoarea spălare sau pot păta alte articole.
- Scoateți toate obiectele străine din tambur și din garnitura din cauciuc - pericol de ruginire.
- Ștergeți garnitura din cauciuc pentru a o usca.

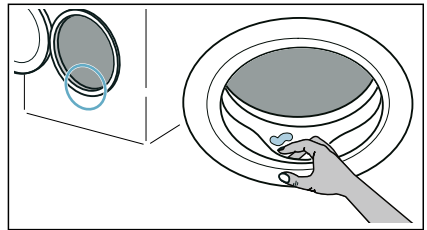

- Lăsați hubloul și sertarul pentru detergent deschise pentru ca apa reziduală să se poată evapora.
- Așteptați întotdeauna finalizarea programului, deoarece hubloul ar putea fi în continuare blocat. Apoi porniți mașina și așteptați deblocarea hubloului.

## Setările aparatului

Puteți modifica următoarele setări:

- Volumul sonor al semnalului de sfârșit.
- Volumul butonului de semnalizare.
- Activarea/dezactivarea semnalului pentru informații despre întreținerea tamburului.

Pentru a modifica aceste setări, va trebui să activați modul de setare.

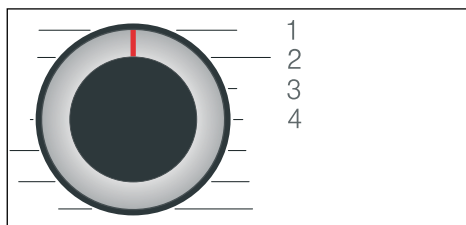

1/2/3/4... poziții pe selectorul de programe

### Activarea modului de setare:

1. Fixați selectorul programului în poziția 1. Mașina este pornită.
2. Atingeți și mențineți atins butonul **rpm (Red. centrifug.)** și în același timp rotiți selectorul de programe în sensul acelor de ceasornic în poziția 2. Eliberați butonul **rpm (Red. centrifug.)**.

Modul de setare este activat și pe panoul de afișaj apare presetarea.

### Schimbarea volumului și informații despre întreținerea tamburului

Utilizați butonul **Finished in/Time Dry** pentru a schimba setările următoare la pozițiile corespunzătoare selectorului de programe:

- 2: Volumul sonor al semnalului de sfârșit.
- 3: Volumul semnalelor butoanelor.



0 = oprit, 1 = silențios,  
2 = mediu, 3 = puternic,  
4 = foarte puternic

- 4: Activarea/dezactivarea semnalului pentru informații despre întreținerea tamburului.

**On** pornit  
**Off** oprit

### Ieșirea din modul de setare

Acum, puteți încheia procesul și aduce selectorul de programe în poziția **Off**. Setările sunt salvate.

## Senzori

### Sistemul de detectare a distribuției neuniforme

Sistemul automat de control al dezechilibrării identifică dezechilibrele și asigură o distribuție uniformă a rufelor prin mai multe încercări de centrifugare.

Din motive de siguranță, la o distribuție foarte nefavorabilă a rufelor se va reduce turația sau nu se va centrifuga.

**Indicație:** Puneți în tambur rufe mari și rufe mici.



## Curățare și întreținere

### Avertizare

#### **Pericol de moarte!**

Există pericolul de electrocutare în cazul atingerii componentelor aflate sub tensiune.

Rotiți selectorul de programe în poziția **Off**. Scoateți ștecărul din priză.

### **Atenție!**

#### **Pericol de incendiu și explozie!**

Substanțele de curățare care conțin solvenți pot produce vapori toxici, de exemplu, solvenți de curățare.

Nu utilizați substanțe de curățare care conțin solvenți.

### **Atenție!**

#### **Mașina ar putea suferi deteriorări!**

Substanțele de curățare care conțin solvenți, de exemplu, solvenți de curățare, pot deteriora suprafețele și componentele mașinii.

Nu utilizați substanțe de curățare care conțin solvenți.

## **Carcasa mașinii de spălat/ Panoul de comandă**

- Îndepărtați imediat resturile de detergenți și agenți de curățare.
- Ștergeți cu o lavetă moale, umedă.
- Nu utilizați lavete abrazive, bureți care zgârie sau agenți de curățare (soluții de curățare a suprafețelor din oțel inoxidabil).
- Nu spălați aparatul sub jet de apă.

## Tambur

### Avertizare

#### **Pericol de rănire/Prejudicii materiale și deteriorări ale aparatului!**

Spălarea îndelungată la temperaturi scăzute și ventilarea necorespunzătoare a aparatului pot cauza deteriorări ale tamburului și răniri.

Activați cu regularitate un program de curățare a tamburului sau spălați la temperaturi de minimum 60 °C.

După fiecare ciclu de funcționare, deschideți huboul aparatului și lăsați sarterul pentru detergent să se usuce.

Utilizați substanțe de curățare fără clor, nu folosiți burete de sârmă.

În cazul în care apar mirosuri în mașina de spălat, respectiv pentru curățarea tamburului de spălare, executați programul  **Cottons 90°C (Bumbac 90°C)** fără rufe.

## Decalcifierea

În cazul dozării corecte a detergentului, nu este necesară decalcifierea. Dacă este totuși necesară, procedați conform indicațiilor producătorului agentului de decalcifiere. Agenți de decalcifiere adecvați pot fi achiziționați prin pagina noastră de internet sau de la unitățile service abilitate.

## Golirea sertarului de detergent, curățarea sertarului de detergent și a carcasei sale

Dacă în interiorul mașinii se află resturi de detergent sau de balsam de rufe:

1. Deschideți complet sertarul pentru detergent. Apăsăți în jos caseta și scoateți complet sertarul.

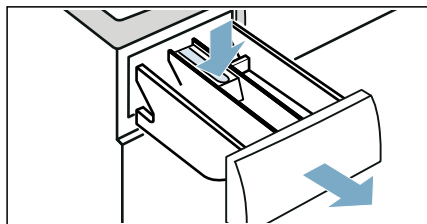

2. Pentru a scoate caseta: împingeți în sus caseta, cu degetul.

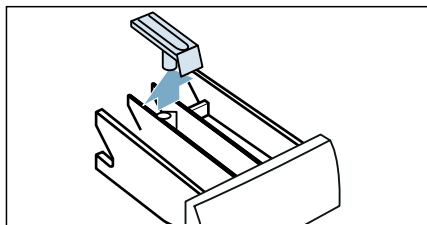

3. Curățați baza dozatorului și caseta pentru detergent utilizând apă și o perie, apoi uscați-le. Curățați de asemenea, și interiorul carcasei.

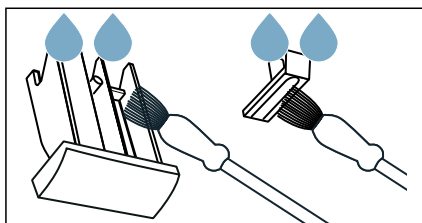

4. Introduceți caseta la locul său și fixați-o în locaș (împingeți cilindrul pe știftul de ghidare).

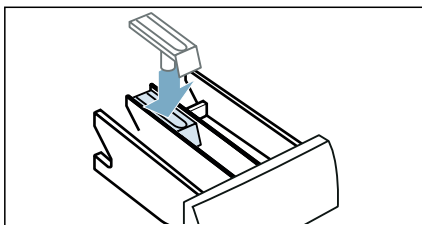

5. Împingeți sertarul pentru detergent.

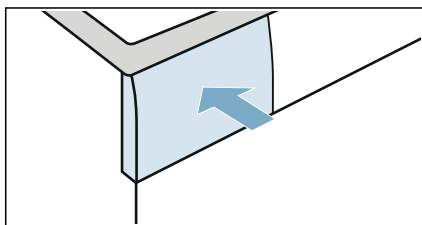

**Indicație:** Lăsați deschis sertarul pentru detergent pentru ca apa reziduală să se poată evapora.

## Pompa de evacuare este blocată

**Indicație:** Oprii robinetul de alimentare cu apă pentru a preveni curgerea unei cantități mai mari de apă și pentru a garanta că aceasta este evacuată prin pompa pentru soluția de spălare.

### **Avertizare** **Pericol de opărire!**

Când spălați la temperaturi înalte, apa devine foarte fierbinte. Dacă intrați în contact cu apa fierbinte, vă puteți opări. Lăsați mai întâi apa să se răcească.

1. Rotiți selectorul de programe în poziția **Off**. Scoateți ștecărul din priză.
2. Deschideți clapeta de service.

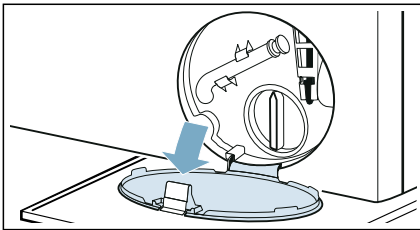

3. Scoateți furtunul de evacuare din suport. Scoateți capacul de închidere și scurgeți apa într-un recipient adecvat. Înlocuiți capacul de închidere și poziționați în suport furtunul de evacuare.

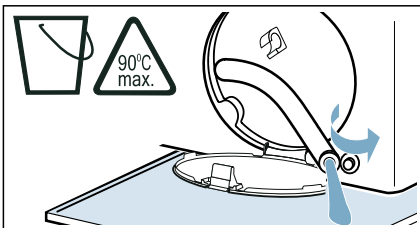

4. Deșurubați cu atenție capacul pompei; se poate scurge apă reziduală. Curățați spațiul interior, filetul capacului și carcasa pompei. Rotorul pompei de evacuare trebuie să se poată roti.

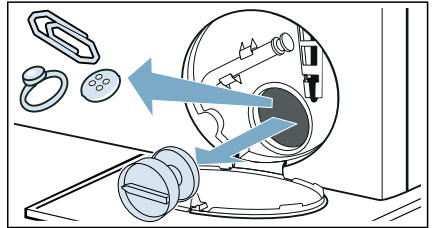

5. Introduceți la loc capacul pompei și înșurubați-l. Mânerul trebuie să fie în poziție verticală.

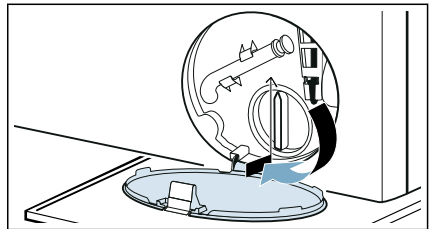

6. Închideți clapeta de service.

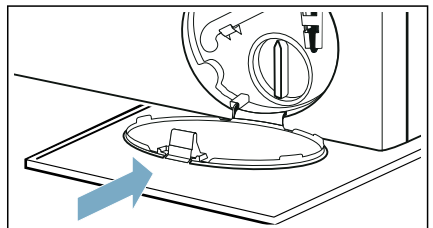

- Indicație:** Pentru a evita ca, la următoarea spălare, detergentul neutilizat să fie eliminat în sistemul de evacuare: turnați o cantitate de aproximativ 1 litru de apă în Compartimentul II și porniți programul  **Drain (Evacuare)**.

## Furtunul de scurgere este astupat la sifon

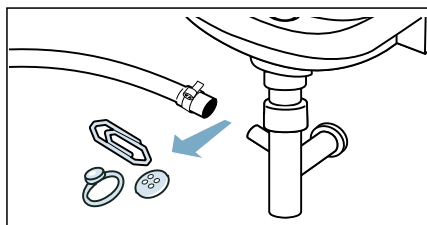

1. Rotiți selectorul de programe în poziția **Off**. Scoateți ștecărul din priză.
2. Desfaceți colierul furtunului. Scoateți cu atenție furtunul de evacuare; se poate scurge apă reziduală.
3. Curățați furtunul de evacuare și ștuțul de la sifon.



4. Montați la loc furtunul de evacuare și asigurați locul de racordare cu colierul de furtun.

## Sita furtunului de alimentare este obturată

### Eliminați presiunea apei din furtunul de alimentare:

1. Închideți robinetul de alimentare cu apă.
2. Selectați programul  **Cottons (Bumbac)** (activați setarea  **SpeedPerfect**).

**Indicație:** Dacă mașina dvs. este dotată cu sistem de dozare inteligent\* poate fi necesar să dezactivați sistemul de dozare inteligent.

3. Selectați butonul  **Start/Reload (Start/Reîncărcare/Pauză)**. Lăsați programul să se deruleze timp de aproximativ 40 de secunde.
4. Rotiți selectorul de programe în poziția **Off**.
5. Scoateți ștecărul din priză.

\* în funcție de model,

### Curățați filtrele:

1. Debransați furtunul din partea din spate a mașinii.

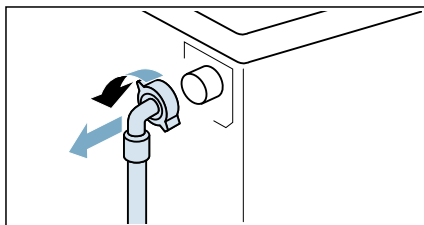

2. Utilizați un clește pentru scoate filtrul.

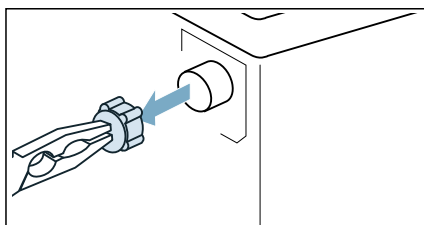

3. Curățați filtrul utilizând o perie mică.

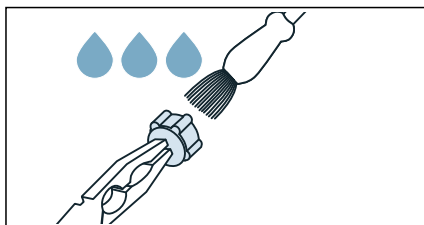

4. Racordați furtunul și asigurați-vă că acesta nu prezintă scurgeri.

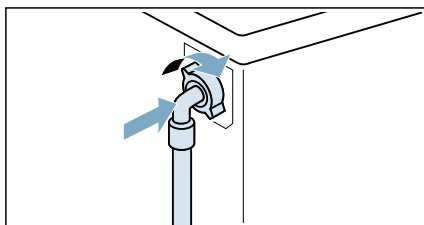



## ? Defecțiuni și îndrumar de depanare

### Deschidere de urgență

De exemplu, în cazul unei pene de curent

Programul continuă să se deruleze atunci când se restabilește alimentarea cu energie electrică.

Totuși, dacă rufele trebuie scoase din mașină, hubloul acestuia poate fi deschis după cum urmează:

#### ⚠️ Avertizare Pericol de opărire!

Când spălați la temperaturi ridicate, există pericolul de opărire dacă intrați în contact cu apa fierbinte și cu rufele. Dacă este posibil, lăsați-le să se răcească mai întâi.

#### ⚠️ Avertizare Pericol de rănire!

Atingerea de tambur atunci când acesta este încă în rotație vă poate răni mâinile. Nu atingeți tamburul atunci când acesta este în rotație. Așteptați până când tamburul s-a oprit.

#### Atenție! Deteriorări cauzate de apă!

Orice scurgere de apă poate cauza pagube.

Nu deschideți hubloul dacă apa este vizibilă prin acesta.

1. Rotiți selectorul de programe în poziția **Off**. Scoateți ștecărul din priză.
2. Deschideți clapeta de service.

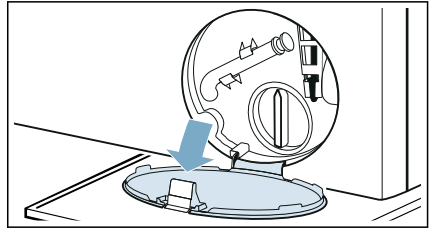



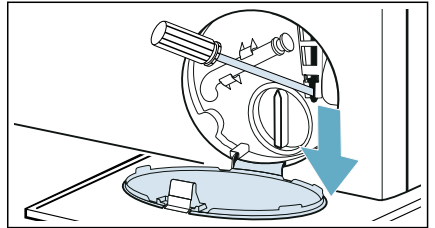

3. Evacuați apa. → *Pagina 47*
4. Trageți în jos deschiderea de urgență cu ajutorul unei scule și eliberați-o. Apoi hubloul poate fi deschis.





## Informații pe afișaj



Afișaj	Cauză/remediere
	<ul style="list-style-type: none"> <li>■ <b>Iluminare intermitentă rapidă + semnal:</b> hubloul a fost deschis, iar nivelul apei este prea înalt. Închideți hubloul, continuați programul apăsând butonul <b>Start/Reload (Start/Reîncărcare/Pauză)</b> sau selectați <b>Drain (Evacuare)</b>.</li> <li>■ <b>Iluminare intermitentă lentă:</b> temperatura este prea înaltă, iar sistemul de blocare a hubloului nu permite deschiderea acestuia. Așteptați timp de aproximativ 30 de secunde până când temperatura scade suficient pentru ca sistemul de blocare a hubloului să permită deschiderea acestuia.</li> </ul>
<b>Hot (fierbinte)</b>	Temperatura din interiorul tamburului este prea înaltă. Așteptați ca aparatul să răcească rufele până când dispare simbolul <b>Hot (fierbinte)</b> de pe panoul de afișaj, apoi puteți deschide ușa.

Afișaj	Cauză/remediere
	<ul style="list-style-type: none"> <li>■ <b>Illuminare intermitentă</b> (lipsește alimentarea cu apă): robinetul este deschis? Filtrul din conducta de alimentare cu apă este înfundat? → <i>"Sita furtunului de alimentare este obturată" la pagina 48</i> Furtunul de alimentare este îndoit sau obturat?</li> <li>■ <b>Iluminează</b> (presiune scăzută a apei): numai în scop informativ. Acest lucru nu va afecta derularea programului. Durata programului este prelungită.</li> </ul>
 se aprinde	Sistemul de siguranță împotriva accesului copiilor este activat – dezactivați-l.
Simbolul  iluminează intermitent	<p>Derulați programul  <b>Cottons 90°C (Bumbac 90°C)</b> pentru curățarea și întreținerea tamburului și a părții exterioare a cuvei.</p> <p><b>Indicații</b></p> <ul style="list-style-type: none"> <li>■ Rulați programul fără rufe.</li> <li>■ Utilizați detergent pudră sau un detergent care conține înălbitor. Pentru a preveni formarea spumei utilizați numai jumătate din cantitatea de detergent recomandată de producătorul detergentului. Nu utilizați detergenți pentru țesături din lână sau țesături delicate.</li> <li>■ Activarea/dezactivarea semnalului pentru informații despre întreținerea tamburului. → <i>Pagina 44</i></li> </ul>
<b>E:36</b> alternând cu <b>-10</b>	<ul style="list-style-type: none"> <li>■ Conducta de scurgere sau furtunul de evacuare a apei este înfundat. Curățați conducta de scurgere și furtunul de evacuare a apei.</li> <li>■ Conducta de scurgere sau furtunul de evacuare a apei este prins sau blocat. Asigurați-vă că furtunul de evacuare a apei și conducta de scurgere nu sunt îndoite sau obturate.</li> <li>■ Pompa de evacuare este blocată. → <i>"Pompa de evacuare este blocată" la pagina 47</i></li> <li>■ Furtunul de evacuare la sifon este înfundat. → <i>"Furtunul de scurgere este astupat la sifon" la pagina 48</i></li> <li>■ Furtunul de evacuare a apei este racordat prea sus. Montați furtunul de evacuare a apei la o înălțime maximă de 1 metru. → <i>Pagina 17</i></li> </ul>
<b>E:35</b> alternând cu <b>-10</b> (adecvat pentru modele speciale)	Este apă în placa de susținere, aparatul prezintă scurgeri. Închideți robinetul de alimentare cu apă. Contactați serviciul clienți.
<b>H:95</b> alternând cu <b>End (Sfârșit)</b> dacă programul s-a încheiat	<p>Dacă în faza de uscare nu s-a detectat apă, rezultatul uscării poate fi nesatisfăcător. → <i>"Sita furtunului de alimentare este obturată" la pagina 48</i></p>
<b>H:32</b> alternând cu <b>End (Sfârșit)</b> dacă programul s-a încheiat	Sistemul de detectare a distribuției neuniforme a întrerupt ciclul de centrifugare, deoarece rufele nu sunt distribuite uniform. Repartizați uniform rufele de dimensiuni mari și mici în tambur.
Alte afișaje	Rotiți selectorul de programe la <b>Off</b> , așteptați timp de cinci secunde, apoi reporniți. Dacă mesaje de pe afișaj sunt afișate din nou, contactați serviciul clienți.

## Defecțiuni și îndrumar de depanare.

Defecțiuni	Cauză/remediere
Se scurge apă din aparat.	<ul style="list-style-type: none"> <li>■ Montați corect furtunul de evacuare sau înlocuiți-l.</li> <li>■ Strângeți ferm îmbinarea filetată a furtunului de alimentare.</li> </ul>
Ușa nu poate fi deschisă.	<ul style="list-style-type: none"> <li>■ <b>---</b> (Stop clătire = fără evacuare finală) este activat (în funcție de model). Continuați programul selectând <b>Spin (Centrifugare)/Drain (Evacuare)</b> și apăsând <b>Start/Reload (Start/Reîncărcare/Pauză)</b>.</li> <li>■ Temperatura din interiorul tamburului este prea înaltă pentru a deschide ușa.</li> <li>■ Funcția de siguranță este activată. Opriți programul?</li> <li>■ Nivelul apei din tambur este prea ridicat.</li> <li>■ Ușa poate fi deschisă numai cu deschiderea de urgență? → "Deschidere de urgență" la pagina 49</li> </ul>
Aparatul nu se umple cu apă. Detergentul nu este dozat.	<ul style="list-style-type: none"> <li>■ Programul nu pornește?</li> <li>■ Ați deschis robinetul de alimentare?</li> <li>■ Se poate ca filtrul de la alimentarea cu apă să fie blocat? → "Sita furtunului de alimentare este obturată" la pagina 48</li> </ul> <p><b>Indicație:</b> Dacă a fost montat un filtru de apă suplimentar (în funcție de model), verificați-l cu privire la agenți de contaminare și dacă este necesar, curățați-l → conform instrucțiunilor separate de curățare și instalare ale filtrului de apă.</p> <ul style="list-style-type: none"> <li>■ Furtunul de alimentare este îndoit sau obturat?</li> </ul>
Programul nu pornește.	<ul style="list-style-type: none"> <li>■ Ați atins butonul <b>Start/Reload (Start/Reîncărcare/Pauză)</b> sau ați selectat <b>Finished in/Time Dry?</b></li> <li>■ Ușa este închisă?</li> <li>■ Blocarea accesului copiilor este activată? Dezactivați blocarea accesului copiilor.</li> <li>■ Este activat modul demonstrativ? Dacă afișajul prezintă <b>SHO</b> timp de 5 secunde după pornirea sau oprirea aparatului, înseamnă că acesta se află în modul demonstrativ. Așteptați ca mesajul <b>SHO</b> să dispară de pe afișaj. Atingeți și mențineți apăsat <b>Start/Reload (Start/Reîncărcare/Pauză)</b> timp de cel puțin 5 secunde. Pe panoul de afișaj va apărea <b>OFF</b>. Rotiți selectorul de programe în poziția <b>Off</b>. Acum ați oprit modul demonstrativ. Acum puteți utiliza aparatul în mod normal.</li> </ul>
Programul a pornit și tamburul se rotește fără a fi însă umplut cu apă.	<p>Nu este defecțiune – Unele programe detectează încărcătura în mod specific și o cântăresc după pornirea programului pentru a calcula cantitatea optimă de apă necesară pentru spălare. Apoi, tamburul va porni umplerea cu apă.</p>

Defecțiuni	Cauză/remediere
Apa nu este evacuată.	<ul style="list-style-type: none"> <li>■ Conducta de scurgere sau furtunul de evacuare a apei este înfundat. Curățați conducta de scurgere și furtunul de evacuare a apei.</li> <li>■ Conducta de scurgere sau furtunul de evacuare a apei este prins sau blocat. Asigurați-vă că furtunul de evacuare a apei și conducta de scurgere nu sunt îndoite sau obturate.</li> <li>■ Este posibil ca pompa de evacuare să fie înfundată? → "Pompa de evacuare este blocată" la pagina 47</li> <li>■ Este posibil ca furtunul de evacuare la sifon să fie înfundat? → "Furtunul de scurgere este astupat la sifon" la pagina 48</li> <li>■ — — — (Stop clătire = fără evacuare finală) este activat (în funcție de model). Continuați programul selectând   <b>Spin (Centrifugare)/Drain (Evacuare)</b> și apăsând  <b>Start/Reload (Start/Reincărcare/Pauză)</b>.</li> <li>■ Furtunul de evacuare a apei este racordat prea sus. Montați furtunul de evacuare a apei la o înălțime maximă de 1 metru. → Pagina 17</li> </ul>
Nu se vede apă în tambur.	Nu este defecțiune – apa se află sub aria de vizibilitate.
În dozator (dozatoare) a fost turnat un tip greșit de detergent/balsam de rufe.	Goliți dozatorul sau dozatoarele, curățați-le și umpleți-le cu produsul corect. → "Golirea sertarului de detergent, curățarea sertarului de detergent și a casei sale" la pagina 46
Detergentul/balsamul de rufe s-a întărit în interiorul dozatoarelor.	Goliți dozatorul sau dozatoarele, curățați-le și umpleți-le cu produsul corect.
Se scurge spumă din sertarul pentru detergent.	S-a folosit prea mult detergent? Amestecați 1 lingură de balsam de rufe cu 1/2 de litru de apă și turnați în dozator <b>II</b> . (Nu este adecvat pentru hainele groase, de sport sau umplute cu puf!) Reduceți dozajul de detergent pentru următorul ciclu de spălare. Utilizați detergenți cu spumare redusă disponibili în comerț și produse de îngrijire adecvate mașinilor de spălat.
Formare repetată și intensivă de spumă.	Ați folosit prea mult detergent? Adăugați o cantitate mai mică de detergent data viitoare când rulați un ciclu de spălare cu aceeași încărcătură de rufe.
Detergentul/balsamul pentru rufe picură pe garnitura de etanșare și se acumulează pe hublou sau în falțul garniturii de etanșare.	Este prea mult detergent/balsam de rufe în interiorul dozatoarelor. Nu umpleți dozatoarele peste marcajul <b>max</b> .

Defecțiuni	Cauză/remediere
Rezultatul centrifugării nu este satisfăcător. Rufele sunt ude/prea umede.	<ul style="list-style-type: none"> <li>■ Nu este defecțiune – sistemul de detectare a distribuției neuniforme a întrerupt ciclul de centrifugare deoarece rufele nu sunt distribuite uniform. Repartizați uniform rufele de dimensiuni mari și mici în tambur.</li> <li>■ Este selectată setarea suplimentară  <b>Less Ironing (Anti-sifonare)</b> a programului (în funcție de model)?</li> <li>■ Este selectată setarea suplimentară <b>Program noapte/Silențios</b> a programului sau programul <b>Program noapte/Silențios</b> (în funcție de model)?</li> <li>■ Ați selectat o turație prea mică?</li> </ul>
Ciclul de centrifugare este reluat de mai multe ori.	Nu este defecțiune – sistemul de detectare a distribuției neuniforme uniformizează distribuția rufelor.
Durata programului este mai lungă decât de obicei.	<ul style="list-style-type: none"> <li>■ Nu este defecțiune – sistemul de detectare a distribuției neuniforme remediază dezechilibrul prin distribuția continuă a rufelor.</li> <li>■ Nu este defecțiune – sistemul de detectare a spumei este activ – a fost activat un ciclu de clătire.</li> </ul>
Durata programului se modifică în timpul ciclului de spălare/uscare.	Nu este defecțiune – derularea programului este optimizată pentru procesul de spălare/uscare specific. Aceasta poate modifica durata afișată a programului.
Mirosuri neplăcute, pete apărute în interiorul aparatului.	<p>Rulați programul  <b>Cottons 90°C (Bumbac 90°C)</b> fără rufe.</p> <p>Adăugați detergent pudră sau un detergent care conține înălbitor.</p> <p><b>Indicație:</b> Pentru a preveni formarea spumei, utilizați numai jumătate din cantitatea de detergent recomandată de producătorul detergentului. Nu utilizați detergenți pentru țesături din lână sau țesături delicate.</p>
Zgomote puternice, vibrații și „deplasarea” aparatului în timpul ciclului de centrifugare.	<ul style="list-style-type: none"> <li>■ Aparatul este aliniat? → <i>"Poziționarea" la pagina 20</i></li> <li>■ Piciorușele aparatului sunt fixate? Fixați piciorușele aparatului.</li> <li>■ Siguranțele de transport au fost scoase? → <i>"Demontarea siguranțelor de transport" la pagina 15</i></li> </ul>
Indicatoarele luminoase de pe afișaj nu sunt activate în timpul funcționării aparatului.	<ul style="list-style-type: none"> <li>■ A avut loc o pană de curent?</li> <li>■ S-au ars siguranțele? Resetați/înlocuiți siguranțele.</li> <li>■ Dacă defecțiunea survine în mod repetat, contactați serviciul clienți.</li> </ul>
Sunt urme de detergent pe rufe.	<ul style="list-style-type: none"> <li>■ Unii detergenții fără fosfați conțin componente insolubile în apă.</li> <li>■ Selectați  <b>Rinse (Clătire)</b> sau periați rufele după spălare.</li> </ul>
Centrifugare în timpul etapei de uscare.	Acesta este un proces inovator cunoscut ca centrifugare termică, folosit pentru reducerea consumului de energie pe durata etapei de uscare. Este proiectat astfel, vă rugăm să așteptați finalizarea programului.
Pe rufe sunt scame.	Rulați programul  <b>Cottons (Bumbac) *</b> (rece) fără rufe și detergent pentru a elimina scamele care s-au acumulat în interiorul tamburului în cadrul ciclului de uscare anterior.
Zgomot la orificiul de alimentare cu apă în cadrul etapei de uscare.	Mașina de spălat rufe cu uscător utilizează tehnologia de condensare a apei, apa fiind necesară în mod constant pentru a usca rufe. Prin urmare, robinetul de alimentare cu apă trebuie să fie deschis permanent, până la finalizarea etapei de uscare.

Defecțiuni	Cauză/remediere
Durata de uscare s-a extins.	<ul style="list-style-type: none"> <li>■ Rulați programul  <b>Cottons (Bumbac)</b> * (rece) pentru a elimina scamele care s-au acumulat în tamburul mașinii de spălat în cadrul etapei de uscare.</li> <li>■ Dacă temperatura ambientală este mai înaltă de 30 °C, durata de uscare ar putea să fie prelungită.</li> <li>■ Dacă circulația aerului din încăperea este insuficientă, durata de uscare ar putea fi prelungită. Aerisiți încăperea.</li> </ul>
Programul de uscare nu pornește.	<ul style="list-style-type: none"> <li>■ Setarea suplimentară a programului de uscare nu este selectată?</li> <li>■ Hubloul nu este închis corespunzător?</li> </ul>
Șifonare.	<ul style="list-style-type: none"> <li>■ Șifonarea se produce dacă este depășită încărcătura maximă sau dacă a fost selectat un program necorespunzător pentru tipul de țesătură. Toate informațiile necesare sunt specificate în tabelul de prezentare a programelor.</li> <li>■ Scoateți articolele de îmbrăcăminte imediat după uscare; acestea s-ar putea șifona dacă sunt lăsate în tambur.</li> </ul>
Rezultatul procesului de uscare nu este satisfăcător (rufe nu sunt suficient de uscate).	<ul style="list-style-type: none"> <li>■ La finalul programului, rufele calde par mai umede la atingere decât sunt de fapt. Întindeți rufele astfel încât căldura să se poată dispersa.</li> <li>■ O temperatură ambientală excesiv de înaltă (de peste 30 °C) sau o ventilație neadecvată a încăperii în care se află mașina de spălat rufe cu uscător.</li> <li>■ Rufele nu au fost centrifugate suficient înainte de uscare. Setati întotdeauna cea mai înaltă turație pentru un anumit program de spălare.</li> <li>■ Mașină de spălat rufe cu uscător supraîncărcată: respectați recomandările pentru cantitatea maximă de rufe admisă din tabelul cu programe și de pe afișajul cantității de rufe. Nu supraîncărcați mașina de spălat rufe cu uscător, deoarece cantitatea maximă de rufe pentru faza de uscare este mai mică decât cantitatea maximă pentru ciclul de spălare. Scoateți rufe din mașina de spălat rufe cu uscător după ce ați spălat o cantitate maximă și împărțiți rufe în două cicluri de uscare.</li> <li>■ Tensiunea de alimentare cu energie electrică este prea mică (sub 200 V) – asigurați o sursă de alimentare electrică adecvată.</li> <li>■ Presiunea apei este prea scăzută. Conform principiului de condensare a apei, presiunea scăzută a apei va împiedica condensarea corespunzătoare și completă a aburului evaporat.</li> <li>■ Robinetul de alimentare cu apă este închis în timpul ciclului de uscare. Datorită utilizării tehnologiei cu apă condensată în cadrul procesului de uscare, vă rugăm să lăsați robinetul de alimentare cu apă deschis în timpul procesului de uscare, în caz contrar, realizarea corectă a funcției de uscare nu poate fi garantată.</li> <li>■ Țesăturile groase din mai multe straturi sau țesăturile cu umplutură groasă se usucă ușor la suprafață, dar nu și în interior. Acest proces de egalizare poate dura mai mult timp.</li> </ul>

Dacă nu puteți remedia o defecțiune (după rotirea selectorului de programe la **Off** și din nou pe comanda de pornire) sau este necesară efectuarea de reparații:

- Rotiți selectorul de programe în poziția **Off**. Scoateți ștecărul din priză.
- Închideți robinetul de alimentare și contactați serviciul clienți.



## Departamentul Service clienți

Dacă aveți întrebări referitoare la utilizare, dacă nu puteți remedia singuri defecțiunile mașinii sau dacă mașina trebuie reparată, contactați unitatea de service abilitată.

Puteți rezolva multe probleme singuri, consultând informațiile despre remedierea defecțiunilor din acest manual cu instrucțiuni de utilizare sau de pe pagina noastră de Internet. Dacă nu este cazul, contactați unitatea de service abilitată.

Vom găsi întotdeauna o soluție adecvată și vom încerca să evităm vizitele inutile ale tehnicianului de la unitatea de service abilitată.

În cazul oricăror revendicări ale garanției ne vom asigura că mașina dvs. este reparată de un tehnician calificat al unității de service abilitate, utilizând piese de schimb originale, inclusiv după ce garanția acordată de producător a expirat.

Din motive de siguranță, reparațiile mașinii trebuie efectuate exclusiv de un personal specializat și calificat. Revendicările de garanție se anulează în cazul în care reparațiile sau intervențiile au fost efectuate de persoane neautorizate de noi în acest scop sau dacă mașina noastră a fost reparată folosind piese de schimb, piese auxiliare sau accesorii neoriginale și din acest motiv s-a defectat.

Piese de schimb originale, relevante pentru funcționare conform comenzii corespunzătoare de proiectare ecologică pot fi obținute de la unitatea de service abilitată, pentru o perioadă de minimum 10 ani de la data introducerii mașinii noastre pe piață, în Spațiul Economic European.

**Indicație:** În condițiile garanției acordate de producător, utilizarea serviciilor unității de service abilitate este gratuită.

Informații detaliate despre perioada de garanție și condițiile de garanție din țara dvs. sunt disponibile la unitatea noastră

de service abilitată, la distribuitorul dvs. sau pe pagina noastră de Internet.

La contactarea unității de service abilitate, sunt necesare numărul produsului (E-Nr.) și de numărul de producție (FD) al mașinii dvs.

Detaliile de contact pentru unitatea de service abilitată se pot găsi în directorul unităților de service abilitate anexat sau pe pagina noastră de Internet.

## Numărul de serie (E-Nr.) și numărul de fabricație (FD)

Numărul de serie (E-Nr.) și numărul de fabricație (FD) se găsesc pe plăcuța cu caracteristici tehnice a mașinii.

În funcție de model, plăcuța cu caracteristici tehnice este amplasată:

- pe partea interioară a ușii
- pe interiorul clapetei de întreținere.
- pe partea din spate a mașinii.

Notați detaliile mașinii dvs. și numărul de telefon al unității de service abilitate pentru a le putea găsi rapid.

Mai multe informații despre produsul dvs. pot fi găsite online la

<https://energylabel.bsh-group.com> \*

Această adresă de Internet este conectată la baza de date oficială EU EPREL. La momentul tipării adresei de Internet, nu era încă publicată. La momentul tipării adresei de Internet, nu era încă publicată. În acest caz vă rugăm să urmați instrucțiunile pentru căutarea modelelor. Codul de identificare a modelului este format din caracterele aflate înaintea barei oblice din numărul produsului (E-Nr.) de pe plăcuța cu caracteristici tehnice. Alternativ, puteți găsi codul de identificare a modelului în prima linie de pe eticheta energetică UE.

### **Aveți încredere în competența**

**producătorului.** Contactați-ne. Astfel aveți siguranța că reparațiile sunt efectuate de tehnicieni calificați, folosind piese de schimb originale.

\* Este valabil numai pentru țările care fac parte din Spațiul Economic European.



## Valori de consum

Informațiile următoare sunt furnizate în conformitate cu Directiva UE privind proiectarea ecologică. Valorile menționate pentru alte programe decât Eco 40-60 sunt exclusiv valori orientative și au fost determinate conform standardelor aplicabile EN60456 și EN62512.

Funcția de dozare automată a fost dezactivată în acest scop.

Observație cu privire la testul de comparare: dezactivați funcția de dozare automată cu excepția cazului în care această funcție face obiectului unui test.

Program	capacitate nominală [kg]	consum de energie [kWh/ciclu] *	consum de apă [l/ciclu] *	durata programului [h:min] *	temperatura maximă [°C] * 5min	turația de centrifugare [rpm] *	umiditate reziduală [%] *
Eco 40-60 **	10,0	1,335	60,0	3:55	49	1400	53
Eco 40-60 **	5,0	0,665	46,0	2:58	36	1400	53
Eco 40-60 **	2,5	0,245	28,0	2:58	25	1400	53
Eco 40-60 + ☀ <b>Drying Aim (Obiectiv de uscare)</b> + 🗲 <b>(Uscare normală)**</b>	6,0	4,400	96,0	7:40	37	-	-0.1
Eco 40-60 + ☀ <b>Drying Aim (Obiectiv de uscare)</b> + 🗲 <b>(Uscare normală)**</b>	3,0	2,500	53,0	5:20	35	-	-0.1
👤 Cottons (Bumbac) 20 °C	10,0	0,390	90,0	3:23	22	1400	53
👤 Cottons (Bumbac) 40 °C	10,0	1,280	90,0	3:46	39	1400	53
👤 Cottons (Bumbac) 40 °C + 📉 <b>Prewash (Prespălare)</b>	10,0	1,300	100,0	4:06	39	1400	53
👤 Cottons (Bumbac) 60 °C	10,0	1,450	90,0	3:06	53	1400	53
👤 Easy-Care (Îngrijire ușoară) 40 °C	4,0	0,830	66,0	2:29	44	1400	25
👤 Mix (Mixte) 40 °C	4,0	0,630	47,0	1:00	41	1400	50
👤 Wool (Lană) 📉 30 °C	2,0	0,220	40,0	0:41	26	800	31

\* Valorile prezentate se pot abate de la valorile indicate în funcție de presiunea, duritatea și temperatura apei, temperatura ambiantă, tipul, cantitatea și gradul de murdărie a rufelor, detergentul utilizat, fluctuațiile din rețeaua de alimentare cu energie electrică și funcțiile suplimentare selectate.

\*\* Testarea programului conform Directivei UE privind proiectarea ecologică și Directivei UE privind eticheta energetică, cu apă rece (15°C).





## Date tehnice

### Dimensiuni:

84,8 cm x 59,8 cm x 59,0 cm  
(înălțime x lățime x adâncime)

### Greutate:

80 kg

### Conectarea la rețeaua electrică:

Tensiune nominală 220-240V, 50 Hz  
Protecție minimă la instalare (≡)10 A  
Putere nominală 1900-2300 W

### Presiunea apei:

100-1000 kPa (1-10 bari)



## Garanția Aqua-Stop

### Numai pentru aparatele cu Aqua-Stop

Pe lângă garanțiile oferite de vânzător prin contractul de vânzare-cumpărare și garanția acordată de noi pentru aparat, oferim despăgubiri în următoarele condiții:

1. Dacă din cauza unei deficiențe a sistemului nostru Aqua-Stop se creează pagube în ceea ce privește apa, despăgubim utilizatorii privați.
2. Garanția este valabilă pentru durata de funcționare a aparatului.
3. O condiție necesară a tuturor garanțiilor este că aparatul cu Aqua-Stop trebuie să fie instalat și racordat corect, în conformitate cu instrucțiunile noastre; acest lucru include și o prelungire pentru Aqua-Stop montată corect (accesorii originale).  
Garanția noastră nu acoperă alimentările sau armăturile defecte aflate până la racordul Aqua-Stop la robinetul de apă.
4. Aparatele cu Aqua-Stop nu trebuie supravegheate în timpul funcționării și nu este necesară închiderea robinetului de apă după utilizare. Robinetul de apă trebuie închis numai în cazul absenței dumneavoastră îndelungate de la domiciliu, de ex. în cazul unui concediu de mai multe săptămâni.







## Thank you for buying a Bosch Home Appliance!

Register your new device on MyBosch now and profit directly from:

- **Expert tips & tricks for your appliance**
- **Warranty extension options**
- **Discounts for accessories & spare-parts**
- **Digital manual and all appliance data at hand**
- **Easy access to Bosch Home Appliances Service**

Free and easy registration – also on mobile phones:

**[www.bosch-home.com/welcome](http://www.bosch-home.com/welcome)**



## Looking for help? You'll find it here.

Expert advice for your Bosch home appliances, help with problems or a repair from Bosch experts.

Find out everything about the many ways Bosch can support you:

**[www.bosch-home.com/service](http://www.bosch-home.com/service)**

Contact data of all countries are listed in the attached service directory.

**BSH Hausgeräte GmbH**

Carl-Wery-Straße 34

81739 München, GERMANY

[www.bosch-home.com](http://www.bosch-home.com)

A Bosch Company



**9001548094** (020602)

ro