



BOSCH

Registrujte
odmah
vaš novi aparat
na MyBosch stranici i
ostvarite besplatne
pogodnosti:
[bosch-home.com/
welcome](http://bosch-home.com/welcome)



Mašina za sušenje veša

WTH85204BY

sr Uputstvo za upotrebu i postavljanje

Vaša nova mašina za sušenje veša

Odlučili ste se za mašinu za sušenje veša marke Bosch.

Molimo vas da izdvojite nekoliko minuta vremena za čitanje i da upoznate prednosti svoje mašine za sušenje veša.

Da bi se udovoljilo visokim zahtevima za kvalitet marke Bosch, svaka mašina za sušenje veša koja napušta našu fabriku pažljivo je ispitana u pogledu funkcionisanja i besprekornog stanja.

Ostale informacije u vezi sa našim proizvodima, priborom, rezervnim delovima i servisom naći ćete na našoj internet stranici www.bosch-home.com ili se obratite našim centrima za pružanje servisnih usluga.

Ako uputstvo za upotrebu i postavljanje opisuje različite modele, na odgovarajućim mestima se ukazuje na razlike.



Mašinu za sušenje veša pustite u rad tek nakon čitanja ovog uputstva za upotrebu i postavljanje!

Pravila prikaza

⚠ Upozorenje!

Ova kombinacija od simbola i signalnih reči ukazuje na moguću opasnu situaciju. Ne obraćanje pažnje na nju može da dovede do smrti ili povreda.

Pažnja!

Ova signalna reč ukazuje na moguću opasnu situaciju. Neobraćanje pažnje na nju može da dovede do materijalne štete i/ili ugrožavanja životne sredine.

Napomena / savet

Napomene za optimalno korišćenje uređaja / korisnih informacija.

1. 2. 3. / a) b) c)

Radnii koraci se predstavljaju ciframa ili slovima.

■ / -

Nabranjanja se predstavljaju kvadratićem ili povlakama.

Pregled sadržaja

 Namena	4	 Rukovanje uređajem	25
 Bezbednosna uputstva	4	Ubacivanje veša i uključivanje	25
Deca/odrasli/ljubimci.....	4	mašine za sušenje veša.....	25
Instaliranje.....	5	Podešavanje programa.....	25
Rukovanje.....	7	Startovanje programa.....	25
Čišćenje/održavanje.....	10	Tok programa.....	25
 Zaštita životne sredine	11	Promena programa ili naknadno	26
Ambalaža/stari uređaj.....	11	ubacivanje veša.....	26
Rashladno sredstvo.....	11	Prekidanje programa.....	26
Napomene za štednju.....	12	Kraj programa.....	26
 Postavljanje i priključivanje ...12		Vađenje veša i isključivanje	26
Obim isporuke.....	12	mašine za sušenje veša.....	26
Postavljanje i priključivanje	12	Pražnjenje rezervoara	26
mašine za sušenje veša.....	12	za kondenzovanu vodu.....	26
Opcioni pribor.....	14	Čišćenje sita za kratke niti.....	27
Transportovanje i zaštita od mraza..14		 Podešavanje signala	29
 Odvođenje kondenzovane		 Šumovi	30
vode	15	 Čišćenje	30
 Najvažnije ukratko	17	Čišćenje mašine za sušenje	30
 Upoznavanje uređaja	18	veša i polja sa komandama.....	30
Mašina za sušenje veša.....	18	Čišćenje senzora vlage.....	31
Polje sa komandama.....	19	Čišćenje EasyClean filtera.....	31
Polje za prikaz.....	20	 Smetnje, šta činiti?	33
 Veš	21	 Vrednosti potrošnje	35
Pripremanje veša.....	21	Tabela vrednosti potrošnje.....	35
Sortiranje veša prema.....	21	Najefikasniji program za pamučne	35
 Programi i tasteri	22	tekstile.....	35
Programi.....	22	 Tehnički podaci	36
Tasteri.....	24	 Servisna služba	36



Namena

- Uređaj je namenjen samo za kućnu upotrebu.
- Ne instalirajte i ne uključujte ovaj uređaj bilo gde gde može biti izložen mrazu i/ili spoljašnjim uticajima. Postoji opasnost da se uređaj ošteti ukoliko se preostala voda zamrzne u njemu. Ukoliko se creva zamrznu, mogu da naprsnu/puknu.
- Ovaj uređaj se mora koristiti samo za sušenje i osvežavanje veša, koji je prethodno opran vodom i pogodan za mašinsko sušenje (pogledajte etiketu na odeći). Korišćenje uređaja u bilo koje druge svrhe je van predviđene namene uređaja i zabranjeno je.
- Ovaj uređaj je namenjen za upotrebu na visini od najviše 2.000 metara iznad nivoa mora.

Pre nego što uključite uređaj:

Proverite da li ima vidljivih oštećenja uređaja. Ne uključujte uređaj ukoliko je oštećen. Ukoliko imate bilo kakvih problema, kontaktirajte svog prodavca ili naš korisnički servis.

Pročitajte i pratite uputstva za rukovanje i instalaciju i sve druge informacije priložene uz ovaj uređaj.

Sačuvajte dokumenta za sledeću upotrebu ili za sledeće vlasnike.



Bezbednosna uputstva

Sledeća bezbednosna uputstva i upozorenja su tu da vas zaštite od povreda i da spreče izazivanje materijalne štete u vašem okruženju.

Važno je da preduzmete neophodne mere zaštite i da nastavite brižljivo da postupate prilikom instaliranja, održavanja, čišćenja i rukovanja uređajem.

Deca/odrasli/ljubimci



Upozorenje

Opasnost od smrtnog ishoda!

Deca ili odrasli koji nisu u mogućnosti da procene opasnost od rukovanja ovim uređajem mogu da se povrede ili da se nađu u situaciji opasnoj po život. Zbog toga obratite pažnju na:

- Ovaj uređaj mogu koristiti deca starija od 8 godina, kao i osobe sa smanjenim fizičkim, čulnim ili mentalnim sposobnostima ili osobe sa manjkom iskustva ili znanja sve dok imaju nadzor ili su primili uputstva kako da bezbedno rukuju uređajem i razumeli koje su potencijalne opasnosti od rukovanja ovim uređajem.
- Deca se ne smeju igrati ovim uređajem.

- Ne dozvolite da deca čiste ili održavaju ovaj uređaj bez nadzora.
- Vodite računa o tome da deca mlađa od 3 godine i ljubimci ne prilaze uređaju.
- Ne ostavljajte uređaj bez nadzora kada su deca ili odrasli koji nisu u mogućnosti da procene opasnost u blizini.

Upozorenje

Opasnost od smrtnog ishoda!

Deca se mogu zaključati unutar uređaja i tako se naći u situaciji opasnoj po život.

- Ne postavljajte uređaj iza vrata, jer to može smetati vratima uređaja ili ih sprečiti da se potpuno otvore.
- Kada uređaj dostigne kraj svog radnog veka, izvucite utikač za napajanje iz utičnice **pre nego što** uklonite kabl za napajanje, a zatim onesposobite bravu na vratima uređaja.

Upozorenje

Opasnost od gušenja!

Deca mogu da se umotaju u pakovanje/plastični omot ili delove za pakovanje ako im se dozvoli da se njima igraju ili mogu da ih navuku preko glave i uguše se. Držite pakovanje, plastični omot i delove za pakovanje dalje od dece.

Upozorenje

Rizik od trovanja!

Deterdženti i proizvodi za negu mogu dovesti do trovanja ukoliko se konzumiraju. Ako ga slučajno progutate, potražite savet lekara. Držite deterdžente i proizvode za negu van domašaja dece.

Upozorenje

Iritacija očiju/kože!

Kontakt sa deterdžentima ili proizvodima za negu može da izazove iritaciju očiju/kože. Dobro isperite oči/kožu ukoliko dođu u kontakt sa deterdžentom ili sredstvima za negu. Držite deterdžente i proizvode za negu van domašaja dece.

Instaliranje

Upozorenje

Opasnost od strujnog udara/ požara/materijalne štete/ oštećenja uređaja!

Ukoliko uređaj nije propisno instaliran, to može da dovede do opasne situacije. Proverite sledeće:

- Mrežni napon na električnoj utičnici mora da se poklapa sa nazivnim naponom na specifikaciji uređaja (identifikaciona pločica). Povezano opterećenje i potrebna zaštita osigurača su naznačeni na pločici.

- Aparat ne sme da se napaja preko spoljašnjeg uređaja koji služi kao prekidač, poput tajmera, ili da bude povezan sa kolom koje elektrodistribucija redovno uključuje i isključuje.
- Utikač za napajanje i utičnica sa zaštitnim kontaktom moraju da se poklapaju i sistem za uzemljenje mora da bude pravilno instaliran.
- Instalacija mora da ima odgovarajući poprečni presek.
- Utikač za napajanje mora da bude dostupan u svakom trenutku. Ukoliko to nije moguće, kako bi se ispoštovali odgovarajući bezbednosni propisi, mora da se ugradi prekidač (prekidač za sve polove) u trajnu instalaciju u skladu sa propisima za električnu instalaciju.
- Ukoliko koristite prekidač za diferencijalnu struju, koristite isključivo onaj koji ima sledeću oznaku: . Ova oznaka je jedini način da budete sigurni da ispunjava sve važeće propise.

 Upozorenje
**Opasnost od strujnog udara/
požara/materijalne štete/
oštećenja uređaja!**

Ukoliko je kabl za napajanje uređaja promenjen ili oštećen, to može dovesti do strujnog udara, kratkog spoja ili požara usled pregrevavanja. Kabl za napajanje se ne sme kriviti, lomiti ili menjati i ne sme doći u kontakt sa izvorima toplote.

 Upozorenje
**Opasnost od požara/
materijalne štete/oštećenja
uređaja!**

Upotreba produžnih kablova ili razdelnika za napajanje može da dovede do požara usled pregrevanja ili kratkog spoja. Povežite uređaj direktno na uzemljenu utičnicu koja je pravilno instalirana. Nemojte koristiti produžne kablove, razdelnike za napajanje ili višenamenske spojnice.

Upozorenje

Opasnost od povrede/ materijalne štete/oštećenja uređaja!

- Uređaj može da vibrira ili da se pomera tokom rada, što potencijalno može da dovede do povrede ili materijalne štete.
Postavite uređaj na čistu, ravnu, čvrstu površinu i, pomoću libele, poravnajte i pričvrstite šrafovim.
- Nepravilno postavljanje (slaganje) ovog uređaja na mašinu za veš može dovesti do povrede, materijalne štete i/ili oštećenja uređaja.
Ukoliko se ovaj uređaj postavlja na mašinu za veš, mašina za veš mora biti najmanje iste dubine i širine kao i uređaj, i mora biti čvrsto postavljena pomoću odgovarajućeg seta za priključak, ukoliko je dostupan. → *Strana 14*
Uređaj MORA biti obezbeđen ovim setom za priključak.
Slaganje uređaja na bilo koji drugi način je zabranjeno.
- Ukoliko uhvatite bilo koji od isturenih delova uređaja (na primer vrata uređaja) kako biste ga podigli ili pomerili, ovi delovi mogu da se odlome i izazovu povredu.
Nemojte hvatati nijedan od isturenih delova uređaja da pomerite uređaj.

Upozorenje

Rizik od povrede!

- Uređaj je veoma težak.
Podizanje uređaja može dovesti do povrede.
Nemojte sami podizati uređaj.
- Uređaj ima oštre ivice koje mogu da Vam iseku ruke.
Ne hvatajte uređaj za oštre ivice.
Nosite zaštitne rukavice da ga podignete.
- Ukoliko creva i kablovi za napajanje nisu pravilno postavljeni, mogu da stvore opasnost od saplitanja, što može da rezultira povredom.
Postavite creva i kablove tako da ne dovedu do opasnosti od saplitanja.

Rukovanje

Upozorenje

Opasnost od eksplozije/ požara!

Veš koji je bio u kontaktu sa rastvorima, uljem, voskom, sredstvom za ukljanjanje voska, farbom, sredstvom za uklanjanje masnoće ili fleka može se zapaliti prilikom sušenja u mašini, ili čak dovesti do eksplozije uređaja. Zbog toga obratite pažnju na:

- Veš dobro operite toplom vodom i deterdžentom pre sušenja u mašini.
- Nemojte stavljati veš na sušenje u ovom uređaju ukoliko prethodno nije opran.

- Nemojte koristiti uređaj ukoliko su industrijske hemikalije korišćene za čišćenje veša.

⚠ Upozorenje
Opasnost od eksplozije/ požara!

- Ukoliko se preostali materijal zadrži u filteru za skupljanje vlakana, može da se zapali kada je sušenje u toku, ili čak dovesti do toga da se uređaj zapali ili eksplodira. Redovno čistite filter za skupljanje vlakana.
- Određeni predmeti mogu da se zapale u toku sušenja, ili da izazovu da se uređaj zapali ili eksplodira. Izvadite sve upaljače i šibice iz džepova odeće.
- Ukoliko ima ugljene prašine ili brašna oko uređaja, može doći do eksplozije. Uverite se da je prostor oko uređaja čist prilikom rada.

⚠ Upozorenje
Opasnost od požara/ materijalne štete/oštećenja uređaja!

Uređaj sadrži R290, sredstvo za rashlađivanje koje ne šteti okolini ali je zapaljivo. Otvoreni plamen i zapaljiva sredstva držite dalje od uređaja.



⚠ Upozorenje
Opasnost od požara/ materijalne štete/oštećenja uređaja!

Ukoliko se program prekine pre završetka procesa sušenja, veš se neće dovoljno ohladiti i može se zapaliti, ili može doći do materijalne štete ili oštećenja uređaja.

- Tokom poslednjeg dela procesa sušenja, veš u bubnju mašine se ne greje (proces hlađenja). Ovo obezbeđuje da veš bude na temperaturi na kojoj neće biti oštećen.
- Ne isključujte uređaj pre završetka procesa sušenja osim ukoliko odmah uklonite sav veš iz bubnja i raširite ga (da se ohladi).

⚠ Upozorenje
Opasnost od trovanja/ materijalna šteta!

Kondenzovana voda nije za piće i može biti zatrovana otpacima od tkanina. Zatrovana kondenzovana voda može biti opasna po zdravlje i može dovesti do materijalne štete. Nemojte piti niti ponovo upotrebljavati.

⚠ Upozorenje**Rizik od trovanja!**

Sredstva za čišćenje koja sadrže rastvore, na primer rastvor za čišćenje, mogu da otpuštaju otrovnu paru. Nemojte koristiti sredstva za čišćenje koja sadrže rastvore.

⚠ Upozorenje**Rizik od povrede!**

- Ukoliko se naslonite/sednete na vrata uređaja kada su otvorena, uređaj može da se prevrne, što može da dovede do povrede. Nemojte se naslanjati na vrata uređaja kada su otvorena.
- Ukoliko se popnete na uređaj, radna ploča može da se polomi, što može da dovede do povrede. Ne penjite se na uređaj.
- Ukoliko ubacite ruku u bubanj dok se još uvek okreće, rizikujete da povredite ruke. Sačekajte da bubanj prestane da se okreće.

Pažnja!**Materijalna šteta/oštećenje uređaja**

- Ukoliko količina veša u uređaju prelazi maksimalni kapacitet unosa, neće moći da radi kako treba, ili može doći do materijalne štete ili oštećenja uređaja. Nemojte prelaziti maksimalni kapacitet unosa suvog veša. Uverite se da postupate u skladu sa maksimalnim kapacitetom unosa navedenim za svaki program. → *Strana 22*
- Ako rukujete uređajem bez hvatača vlakana (npr. filter za skupljanje vlakana, skladište za vlakna, u zavisnosti od specifikacija uređaja) ili ako je hvatač vlakana nepotpun ili oštećen, to može dovesti do oštećenja uređaja. Nemojte uključivati uređaj bez hvatača vlakana ili sa oštećenim ili nepotpunim hvatačem vlakana.
- Laki objekti kao što je kosa ili otpaci od tkanine mogu biti usisani u otvor za vazduh tokom rada uređaja. Držite ih dalje od uređaja.
- Pena ili plastika mogu da se deformišu ili istope prilikom sušenja u uređaju. Nemojte sušiti veš koji sadrži penu ili plastiku u ovo, uređaju.

- Ukoliko sipate pogrešnu količinu deterdženta ili sredstva za čišćenje u uređaj, može doći materijalne štete ili oštećenja uređaja. Koristite deterdžente/sredstva za negu/sredstva za čišćenje i omekšivače u skladu sa uputstvima proizvođača.
- Ukoliko se uređaj pregreje, neće moći da radi kako treba, ili može doći do materijalne štete ili oštećenja uređaja. Uverite se da otvor za vazduh na uređaju nikad ne bude zapušen za vreme rada uređaja, kao i da područje oko uređaja ima adekvatnu ventilaciju.
- Prilikom isključivanja utikača za napajanje iz utičnice, uvek držite sam utikač a nikada kabl za napajanje, jer u suprotnom može doći do oštećenja kabla za napajanje.
- Ne vršite nikakve tehničke izmene na uređaju ili dodatnoj opremi.
- Popravke i bilo kakve druge radove na uređaju mora izvršiti naša korisnički servis ili električar. Isto se odnosi i na zamenu kabla za napajanje (kada je to potrebno).
- Rezervni kabl za napajanje može da se poruči u našem korisničkom servisu.

Čišćenje/održavanje

Upozorenje

Opasnost od smrtnog ishoda!

Uređaj se napaja strujom. Postoji opasnost strujnog udara ukoliko dođete u kontakt sa aktivnim komponentama. Zbog toga obratite pažnju na:

- Isključite uređaj. Isključite uređaj sa napajanja (izvucite kabl).
- Nikada ne držite utikač za napajanje vlažnim rukama.

Upozorenje **Rizik od trovanja!**

Sredstva za čišćenje koja sadrže rastvore, na primer rastvor za čišćenje, mogu da otpuštaju otrovnu paru. Nemojte koristiti sredstva za čišćenje koja sadrže rastvore.

Upozorenje **Opasnost od strujnog udara/ materijalne štete/oštećenja uređaja!**

Ukoliko vlaga prodre u uređaj, to može da dovede do kratkog spoja uređaja. Nemojte koristiti pranje pod pritiskom, čišćenje na paru, crevo ili pištolj za prskanje da očistite svoj uređaj.

⚠ Upozorenje
**Opasnost od povrede/
 materijalne štete/oštećenja
 uređaja!**

Upotreba rezervnih delova i opreme drugih brendova je opasna i može da dovede do povrede, materijalne štete ili oštećenja uređaja.

Iz bezbednosnih razloga, koristite isključivo originalne rezervne delove i opremu.

Pažnja!
**Materijalna šteta/oštećenje
 uređaja**

Sredstva za čišćenje i sredstva za prethodno tretiranje veša (na primer sredstva za uklanjanje fleka, sprejevi za pretpranje, i tako dalje) mogu da izazovu oštećenje ukoliko dođu u kontakt sa površinom uređaja. Zbog toga obratite pažnju na:

- Ne dozvolite da ova sredstva dođu u kontakt sa površinom uređaja.
- Uređaj čistite samo vodom i mekom, vlažnom krpom.
- Odmah uklonite ostatke deterdženta, spreja i sve druge ostatke.

 Zaštita životne sredine

Ambalaža/stari uređaj



Ambalažu ukloniti na otpad ekološki ispravno.

Ovaj je aparat označen u skladu sa evropskom smernicom 2012/19/EU o otpadnim električnim i elektronskim aparatima (waste electrical and electronic equipment - WEEE). Smernica određuje okvir za povratak i reciklažu otpadnih aparata koji važi u celoj Evropskoj Uniji.

Rashladno sredstvo

Pažnja!
**Opasnost od požara/opasnost od
 trovanja/oštećenja imovine i opreme**

Jedinica sadrži rashladni gas koji nije štetan po životnu sredinu, ali je zapaljiv R290. Nepravilno olaganje može da dovede do požara i trovanja.

Pravilno odložite uređaj i nemojte oštetiti cevi rashladnog kola.

Napomene za štednju

- Pre sušenja centrifugirajte veš. Suvlji veš skraćuje vreme sušenja i smanjuje potrošnju energije.
- Mašinu za sušenje veša napunite maksimalnim količinama za punjenje.

Uputstvo: Nemojte da prekoračujete maksimalne količine za punjenje po programu, pošto to dovodi do produženka vremena sušenja i do povećanja potrošnje energije.

- Provetravajte prostoriju i oslobodite upust vazduha na mašini za sušenje veša, kako bi razmena vazduha bila zagarantovana.
- Posle svakog sušenja očistite sito za kratke niti. Sito za kratke niti koje nije čisto produžava vreme sušenja i povećava potrošnju energije.
- **Režim potrošnje energije:** Ako na mašini za sušenje veša duže vreme ne promenite komandu, pre starta programa i posle kraja programa ona se automatski isključuje radi uštede energije. Polje za prikaz i pokazne lampice se gase posle nekoliko minuta i taster za start treperi. Radi aktiviranja osvetljenja birajte taster po želji, otvorite ili zatvorite vrata mašine za sušenje veša, obrnite birač programa.



Postavljanje i priključivanje

Obim isporuke

- Mašina za sušenje veša
- Uputstvo za upotrebu i postavljanje
- Korpa za vunu*
- Odvod za kondenzovanu vodu*

Postavljanje i priključivanje mašine za sušenje veša



Upozorenje

Opasnost po život!

Mašina za sušenje veša se pušta u rad pomoću električne struje, pri čemu postoji opasnost od strujnog udara.

- Proverite da li na mašini za sušenje veša ima vidljivih oštećenja. Oštećenu mašinu za sušenje veša ne smete da puštate u rad.
- Pre priključivanja na električnu mrežu proverite da li navedeni električni napon na pločici sa tipom odgovara naponu utičnice.
- Upotrebljavajte prekidač za zaštitu od pogrešne struje samo sa ovim znakom
- Pazite da se mrežni kabl ne presavije ili prignječi ili da ne dođe u dodir sa izvorima toplote ili oštrim ivicama.



Upozorenje

Deca bi mogla da se zatvore u mašinu za sušenje veša i da dođu u životnu opasnost!

Mašinu za sušenje veša nemojte da postavljate iza vrata ili kliznih vrata, koja mogu da blokiraju ili spreče otvaranje vrata mašine za sušenje veša.

* u zavisnosti od modela

⚠ Upozorenje**Opasnost od požara/opasnost od trovanja/oštećenja imovine i opreme!**

Jedinica sadrži rashladni gas koji nije štetan po životnu sredinu, ali je zapaljiv R290.

- Vodite računa o tome da dovod vazduha u mašinu za sušenje veša uvek bude i postarajte se da u prostoru ventilacija bude dobra.
- Mašina za sušenje veša može da bude izvor požara i otvorenog plamena.

Pažnja!**Opasnost od povrede**

- Prilikom podizanja mašine za sušenje veša možete da se povredite zato što je veoma teška. Mašinu za sušenje veša nemojte sami da podižete.
- Na oštre ivice mašine za sušenje veša biste mogli da isečete šake. Mašinu za sušenje veša nemojte da hvatate za oštre ivice.
- Delovi koji su na mašini za sušenje veša ispušćeni prilikom podizanja ili guranja mogu da se odlome. Mašinu za sušenje veša nemojte da pomerate vukući za ispušćene delove.

Pažnja!**Materijalne štete na mašini za sušenje veša ili tekstilima**

- Proverite da li na mašini za sušenje veša ima transportnih oštećenja. Mašinu za sušenje veša koja je oštećena nemojte da puštate u rad.
- Preostala voda u mašini za sušenje veša može da se zamrzne i da ošteti mašinu za sušenje veša. Mašinu za sušenje veša nemojte da postavljate u prostorije u kojima postoji opasnost od mraza.

Prilikom postavljanja pazite:

- da površina za postavljanje bude čista, ravna i čvrsta,
- da je mrežni utikač pristupačan u svakom trenutku,
- da se prostor oko mašine za sušenje veša održava čistim i
- da mašina za sušenje veša bude izravnata pomoću navojnih nožica.

Uputstvo: Pomoću libele proverite da li je uređaj izravnat, a ako je potrebno izravnajte ga. Visinu promenite okretanjem nožica uređaja.

Sve četiri nožice uređaja moraju čvrsto stajati na podu.

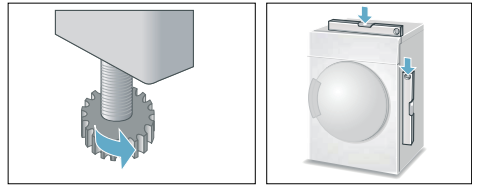

Nepravilno izravnjanje može da izazove buku, vibracije i nepravilno kretanje bubnja.

Uputstvo: Ako je potrebno, priključivanje uređaja prepustite stručnjaku.

Opcioni pribor

Naručite opcionu pribor* poručite kod servisne službe:

■ Set za povezivanje vertikalne mašina za pranje i sušenje veša:

Radi uštede prostora, mašinu za sušenje veša možete da postavite na odgovarajuću mašinu za pranje veša iste dubine i širine.

Mašinu za sušenje veša obavezno pomoću seta za povezivanje pričvrstite na mašinu za pranje veša. Broj za poručivanje sa radnom pločom koja se izvlači: **WTZ11400**; Broj za poručivanje bez radne ploče koja se izvlači: **WTZ20410**.

■ Platforma:

Radi boljeg punjenja i pražnjenja podignite mašinu za sušenje veša na platformu.

Prenosite veš sa integrisanom korpom za veš u delu na izvlačenje na platformi.

Broj za poručivanje: —.

■ Korpa za vunu:

Pojedine tkanine od vune, patike i plišane životinje sušite u korpi za vunu.

Broj za poručivanje: **WMZ20600**.

■ Set za povezivanje odvoda kondenzata:

Usmerite kondenzaciju direktno iznad creva.

Broj za poručivanje: **WTZ1110**.

– Adapter za Y priključak za odvod vode

Ukoliko ste na isti odvod priključili mašinu za pranje veša, crevo za odvod vode i odvodno crevo priključnog kompleta možete da pričvrstite na odvod pomoću adaptera.

Broj za poručivanje: **15000490**

Transportovanje i zaštita od mraza

1. Ispraznite rezervoar za kondenzovanu vodu.
2. Birač programa postavite na željeni program.
3. Izaberite dugme za pokretanje.
4. Sačekajte 5 minuta.
Uputstvo: Kondenzovana voda se isumpava.
5. Ponovo ispraznite rezervoar za kondenzovanu vodu.
6. Isključite mašinu za sušenje veša.

Uputstvo: Uprkos isumpavanju, u mašini za sušenje veša uvek se nalazi nešto preostale vode.

Pažnja!

Preostala voda može da iscuri i da prouzrokuje materijalna oštećenja.

Transportujte u uspravnom položaju.

Pažnja!

Mašina za sušenje veša sadrži rashladno sredstvo i može da se ošteti.

Pre puštanja u rad ostavite mašinu za sušenje veša da odstoji dva sata.

* u zavisnosti od modela

Odvođenje kondenzovane vode

Tokom sušenja stvara se kondenzovana voda u uređaju.

Koristite uređaj sa priključenim odvodnim crevom.

Ako se ne koristi odvodno crevo, kondenzovana voda u uređaju odlazi u rezervoar za kondenzovanu vodu. U tom slučaju, rezervoar za kondenzovanu vodu mora da se isprazni nakon svakog sušenja i izuzetno ako se napuni tokom sušenja.

Odvodno crevo priključite na sledeći način:

1. Iz bubnja mašine za sušenje veša izvadite pribor.

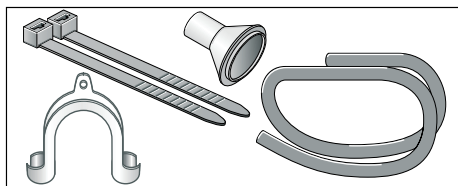

2. Stanje prilikom isporuke mašine za sušenje veša. Crevo za oticanje kondenzovane vode u posudu za kondenzovanu vodu je pričvršćeno na nastavak.
3. Odvojite crevo od nastavka i stavite ga u položaj za skladištenje.

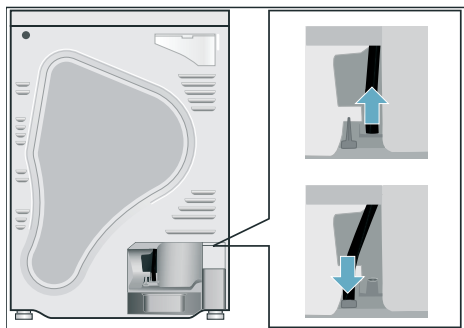

4. Odvodno crevo uzmite iz pribora i pričvrstite ga na prazan nastavak. Pritisnite odvodno crevo u provod creva.

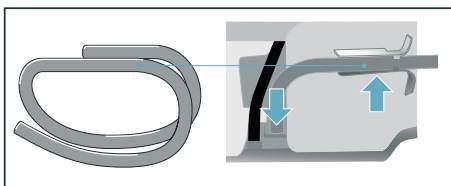

Savet: Adapter za Y priključak za odvod vode

Ukoliko ste na isti odvod priključili mašinu za pranje veša, crevo za odvod vode i odvodno crevo priključnog kompleta možete da pričvrstite na odvod pomoću adaptera.

Broj za poručivanje: **15000490**

5. Odvodno crevo sa druge strane pričvrstite preostalim priborom, u zavisnosti od situacije na priključku A, B, ili C.

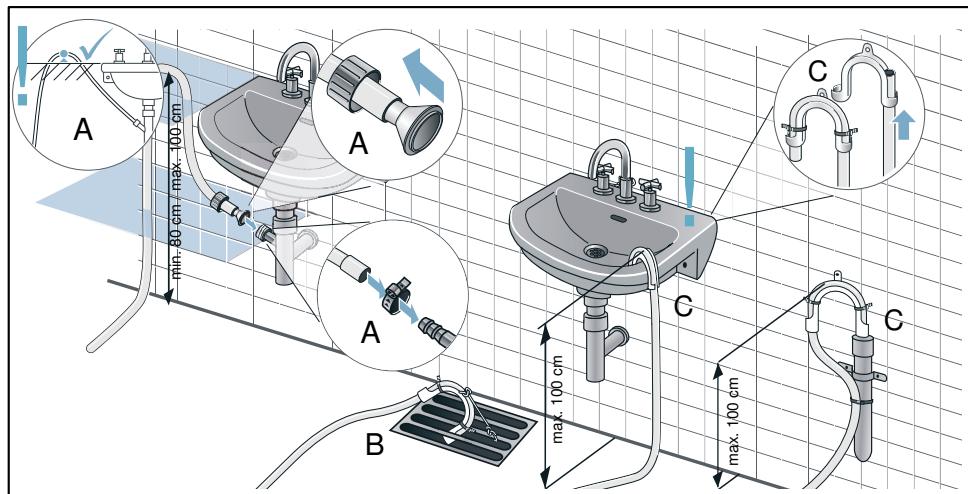

Pažnja!

Akumuliranu vodu mašina za sušenje veša može da usisa nazad i da prouzrokuje materijalne štete.

Proverite da li voda brzo ističe iz lavabo. Odvod ne sme da bude zatvoren ili začepljen.

Pažnja!

Materijalna šteta zbog curenja ili vode koja ističe.

Odvodno crevo osigurajte od isklizavanja. Nemojte savijati odvodno crevo.

Obratite pažnju na visinsku razliku između površine za postavljanje i odvoda od maks. 100 cm i min. 80 cm kod odvoda u sifon.

Uputstvo:

Ako želite da sprovedete kondenzovanu vodu nazad u rezervoar za kondenzovanu vodu, sprovedite ove korake obrnutim redosledom.



Najvažnije ukratko

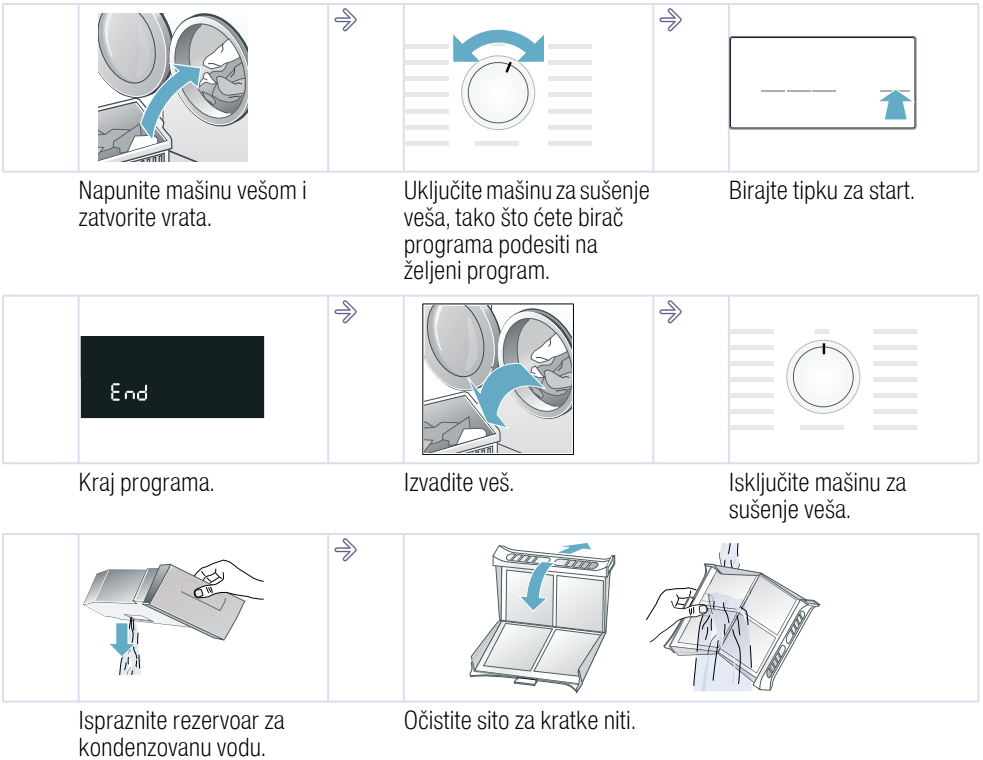

Upoznavanje uređaja

Mašina za sušenje veša

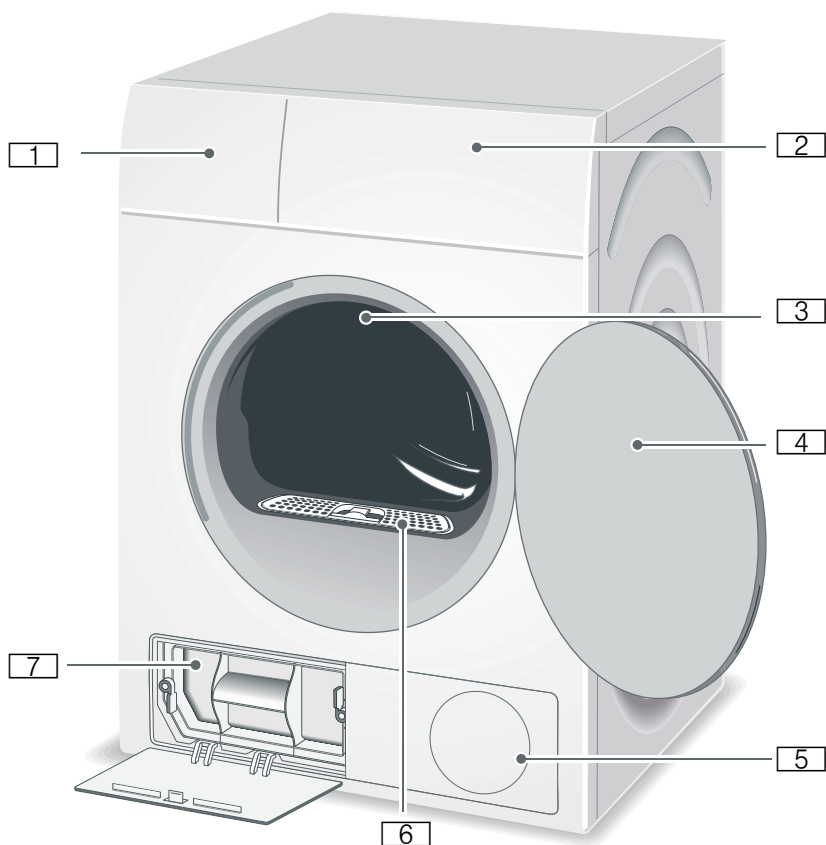

- 1 Rezervoar za kondenzovanu vodu
- 2 Komandno polje i polje za prikaz
- 3 Osvetljenje unutrašnjosti bubnja*
- 4 Vrata mašine za sušenje veša
- 5 Upust za vazduh
- 6 Sito za kratke niti
- 7 EasyClean filter

* u zavisnosti od modela

Polje sa komandama

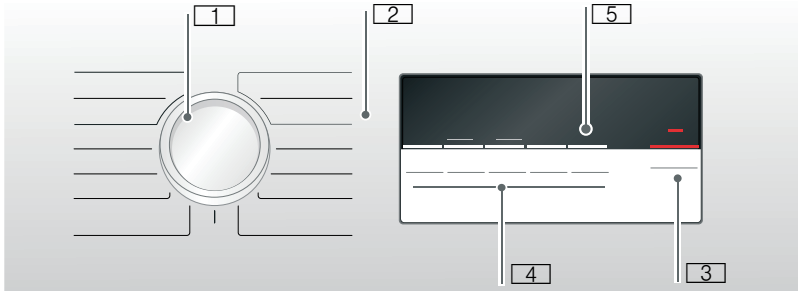

- 1** Izaberite **birač programa** za uključivanje/isključivanje i program.
- 2** **Programi** → *Strana 22.*
- 3** **Taster za start** za startovanje ili pauziranje programa → *Strana 24.*
- 4** **Tasteri** za predpodešavanja programa → *Strana 24.*
- 5** **Polje displeja** → *Strana 20.*

Polje za prikaz

Tasteri na polju za prikaz

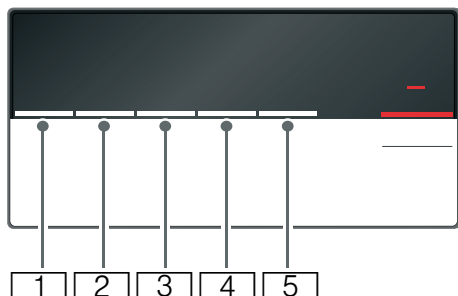

- 1 **Stepen sušenja.**
- 2 **Vreme sušenja.**
- 3 **Gotovo za.**
- 4 **Zaštita od gužvanja.**
- 5 **Blago.**

Detaljan opis svih tastera od
→ *Strana 24.*

Polje za prikaz

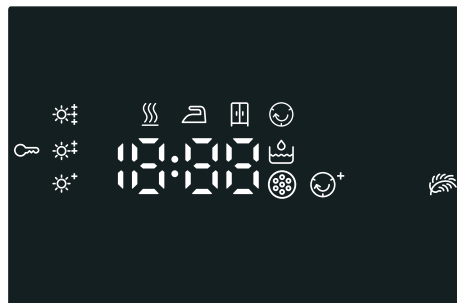

- Pražnjenje rezervoara za kondenzovanu vodu
→ *Strana 26.*
- Čišćenje sita za kratke niti
→ *Strana 27*
i EasyClean filtera → *Strana 31.*
- *P-End* : Napredovanje programa za sušenje, suvo za peglanje, suvo za ormar, zaštita od gužvanja, pauza i završetak programa.
- Zaštita za decu je aktivna .
- Zaštita od gužvanja je izabrana.
- Već izabrano.
- Stepen sušenja je izabran.
- 1:27** Predviđeno trajanje programa u časovima i minutima.
- 3h** Program se završava za 3 h/sata kada je izabrana opcija Gotovo za-vreme.



Veš

Pripremanje veša



Upozorenje

Opasnost od eksplozije i požara!

Iz džepova u vešu izvadite upaljače i šibice.

Pažnja!

Mogu da se oštete bubanj mašine za sušenje veša i sam veš.

Iz džepova u vešu izvadite sve predmete i obratite pažnju na sledeće:

- Vežite platnene kaiševe, trake na pregačama itd. ili koristite vreću za veš.
- Zatvorite patent-zatvarače, kuke, ušice i dugmad. Pomoću dugmadi zatvorite velike komade veša, npr. presvlake za jorgane.
- Iz veša izvadite sve metalne delove, kao npr. kancelarijske spajalice.
- Za ravnomeran rezultat sušenja veš sortirajte prema vrsti tkanine i programu sušenja.
- Vrlo male komade veša, npr. čarape za bebe, uvek sušite zajedno sa velikim komadima veša, npr. peškirimima.
- Tkani tekstili, kao što su majice i trikotaža se sakupljaju prilikom prvog sušenja. Upotrebljavajte program koji deluje zaštitno.
- Nemojte da presušite veš koji je lak za održavanje. To dovodi do prekomernog gužvanja veša.
- Za pojedinačne komade veša koristite vremenski program.
- Neka sredstva za pranje i negu, npr. štirak za veš ili omekšivač, sadržavaju čestice koje mogu da se natalože na senzoru vlage. Time može da se ugrozi funkcionalnost senzora, a time i rezultat sušenja.

Uputstva

- Sredstva za sušenje i negu prilikom pranja veša koji treba da se suši u mašini za sušenje veša dozirajte prema podacima proizvođača.
- Redovno čistite senzor vlage
→ *Strana 31.*

Sortiranje veša prema

- Pogodno za mašinu za sušenje veša
- Sušenje na normalnoj temperaturi
- Sušenje na niskoj temperaturi
- Nije za sušenje u mašini za sušenje veša

Uputstvo: Veš iz mašine za pranje veša ne stavljajte direktno u mašinu za sušenje veša. Centrifugirani veš sortirajte pre nego što ga stavite u bubanj mašine za sušenje veša.

Ako zajedno sušite tankoslojne, višeslojne i debeloslojne tekstile, oni će se različito osušiti. Iz tog razloga zajedno sušite samo veš iste vrste tkanine i strukture kako biste postigli ravnomeran rezultat sušenja. Ukoliko Vam se veš i posle toga čini još uvek vlažan, uvek možete da birate vremenski program za dodatno sušenje
→ *Strana 22.*

Pažnja!









Moguća su oštećenja na mašini za sušenje veša ili tekstilima.

Sledeće tekstile ne sušite u mašini za sušenje veša:

- Veš zaprljan uljem.
- Neoprani veš.
- Tekstile koji ne propuštaju vazduh, npr. gumirani veš.
- Osetljive tkanine, npr. svilu, sintetičke zavese.









Programi i tasteri

Programi

Program i tekstili	maksimalno punjenje i podešavanje programa/ info
Ime programa Za koje tekstile je program namenjen.	maksimalno punjenje se odnosi na težinu tekstila koji se suši moguća podešavanja programa
Cotton (Pamuk)  Cupboard Extra Dry (suvo za orman plus)  Višeslojni debeli, tekstili od pamuka ili lana otporni na otkuvavanje, koji se teško suše.	8 kg
Cotton (Pamuk)  Cupboard Dry (suvo za orman)  Normalni jednoslojni, tekstili od pamuka i lana otporni na otkuvavanje.	8 kg
Cotton (Pamuk)  Iron Dry (suvo za peglanje)  Normalni, jednoslojni, tekstili od pamuka ili lana otporni na otkuvavanje koji posle sušenja treba da ostanu vlažni i koji su namenjeni za peglanje ili kačenje.	8 kg
Easy-Care (Lako za negu)  Cupboard Extra Dry (suvo za orman plus)  Višeslojni debeli tekstili od sintetike ili mešovutih vlakana koji se teško suši.	3,5 kg
Easy-Care (Lako za negu)  Cupboard Dry (suvo za orman)  Normalni jednoslojni tekstili od sintetike ili mešovutih vlakana.	3,5 kg
Easy-Care (Lako za negu)  Iron Dry (suvo za peglanje)  Normalni jednoslojni tekstili od sintetike ili mešovutih vlakana, koji posle sušenja treba da ostanu vlažni i koji su namenjeni za peglanje ili kačenje.	3,5 kg
Sportswear (Spolja)  Tkanine otporne na vremenske uticaje i outdoor tkanine sa zaštitnom membranom i tekstili koji ne propuštaju vodu.	1,5 kg
Towels (Peškiri)  Otporni peškiri od pamuka.	6 kg
Mix (Brzo/Mix)  Mešovito punjenje koje se sastoji od pamuka i sintetike.	3 kg

<p>Time Program Warm (Toplo vreme) ⌚</p> <p>Sve vrste tkanina; vremenski program.</p> <p>Pogodno za unapred sušen ili malo vlažan veš i za naknadno sušenje višeslojnog, debelog veša.</p> <p>Za sušenje pojedinačnih komada veša.</p> <p>Uputstva</p> <ul style="list-style-type: none"> ■ Vunu, patike i plišane igračke sušite isključivo sa korpom za vunu → <i>Strana 14.</i> ■ U vremenskom programu se preostala vlažnost veša ne prepoznaje automatski. Ako je veš nakon sušenja još isuviše vlažan, ponovite program i produžite po potrebi trajanje programa. 	<p>3 kg</p> <p>Trajanje programa možete da prilagodite pomoću tastera za vreme sušenja.</p>
<p>Time Program Cold (Vreme za hladno) ⌚</p> <p>Sve vrste tekstila. Za rastresanje ili provetravanje malo nošenog veša.</p> <p>Za sušenje pojedinačnih komada veša.</p>	<p>3 kg</p> <p>Trajanje programa možete da prilagodite pomoću tastera za vreme sušenja.</p>
<p>Shirts/Blouses (Košulje/bluze) 👕</p> <p>Košulje/bluze koje se ne peglaju od pamuka, lana, sintetike ili mešovitih vlakana.</p>	<p>1,5 kg</p>
<p>Super 40' 🌀</p> <p>Sintetika i lagani pamuk.</p>	<p>1 kg</p>
<p>Wool Finish (Vuna finiš) 🌀</p> <p>Tekstil koji mogu da se suše u mašini za sušenje veša od vune ili sa udelom vune.</p>	<p>0,5 kg</p>
<p>Delicates (Donji veš) 🧺</p> <p>Za osetljive tkanine koje se mogu prati npr. od somota, čipke, svile ili satena.</p>	<p>1 kg</p>

Tasteri

Tasteri	Objašnjenja i napomene
Uputstvo: Ne možete da selektujete sve tastere i njihove funkcije u svim programima.	
 Drying Level (Stepen sušenja)	<p>Ukoliko Vam je već nakon sušenja previše vlažan, efekat sušenja možete fino podesiti pomoću stepena za sušenje, kao npr. spremno za odlaganje u ormar. Rezultat sušenja možete da pojačate u tri stepena od  do .</p> <p>Ukoliko ste prilagodili stepen za sušenje, ovo podešavanje ostaje sačuvano i nakon isključivanja mašine za sušenje veša.</p> <p>Uputstvo: Što je viši stepen sušenja, to je duže trajanje programa.</p>
 Drying Time (Vreme sušenja)	Trajanje programa prilagodite vremenskim programima. 20 minuta do maksimalno 3 časa u koracima od po 10 minuta.
 Finished in (Gotovo za)	Program se završava za 1h do 24h. Podesite "Gotovo za-vreme" u koracima po časovima i na taj način odložite start programa. Pošto se program završi, na polju za prikaz se prikazuje željeni broj časova.
 Less Ironing (Zaštita od gužvanja)	Bubanj posle sušenja u redovnim razmacima pomera veš kako bi se izbeglo gužvanje. Automatsku funkciju zaštite od gužvanja posle svakog programa možete da produžite za 60 minuta.
 Gentle (Već)	Redukovana temperatura za osetljive tekstile, kao npr. za poliakril ili elasthan, može da produži trajanje sušenja.
 3 sec. (Osigurač za decu)	Aktivirajte ili deaktivirajte osigurač za decu tako što taster Gotovo za-vreme i za vreme sušenja istovremeno držite pritisnute na 3 sekunde.
 Start/Reload (Start/pauza)	Start i pauza programa.



Rukovanje uređajem

Ubacivanje veša i uključivanje mašine za sušenje veša

Uputstvo: Mašina za sušenje veša mora da bude pravilno postavljena i priključena, → *Strana 12.*

1. Ubacite veš u bubanj.
2. Birač programa obrnite na željeni program kako biste uključili mašinu za sušenje veša.
3. Zatvorite vrata mašine za sušenje veša.

Pažnja!

Moguća su oštećenja na mašini za sušenje veša ili tekstilima.

Veš nemojte da priključite vratima.

Podešavanje programa

Uputstvo: Ako ste aktivirali zaštitno zaključavanje za decu, morate da ga deaktivirate pre podešavanja programa, pogledajte → *Strana 24.*

1. Birajte željeni program, detaljne informacije o programima → *Strana 22.*
2. Na biraču programa podesite željeni program. Na polju za prikaz se pojavljuju preliminarna podešavanja programa za izabrani program.

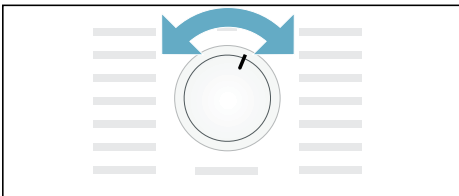

Uputstvo: Preliminarna podešavanja programa su standardna podešavanja koja su već utvrđena prilikom selektovanja programa. Posle selektovanja nekog programa na polju za prikaz vidite preliminarna podešavanja programa.

3. Ako želite, izvršite prilagođavanje preliminarnih podešavanja programa. Detaljne informacije o tome od → *Strana 24.*

Startovanje programa

Izaberite taster za pokretanje.

Uputstvo: Ako želite da zaključate program kako biste sprečili da se slučajno ne promeni, možete da izaberete zaštitno zaključavanje za decu, pogledajte → *Strana 24.*

Tok programa

Status programa se prikazuje u polju za prikaz.

npr. Predviđeno trajanje programa u časovima i minutima.
1:27

Uputstvo: Pri izboru programa se prikazuje približno trajanje sušenja za preporučeno punjenje. Senzori vlage pri sušenju određuju preostalu vlažnost punjenja i prilagođavaju trajanje programa (osim kod vremenskih programa). To može da se primeti kada se preostalo vreme menja.



Sušenje



Suvo za peglanje



Suvo za orman



Zaštita od gužvanja



- P -



End

Promena programa ili naknadno ubacivanje veša

Tokom sušenja u svako doba možete da izvadite veš i da promenite ili prilagodite program.

1. Otvorite vrata mašine za pranje veša ili birajte taster za start za pauzu.
2. Naknadno ubacite veš ili izvadite tekstile.
3. Ako želite, birajte neki drugi program ili neku drugu dodatnu funkciju.
4. Zatvorite vrata mašine za sušenje veša.
5. Birajte tipku za start.

Uputstvo: Trajanje programa se ažurira na polju za prikaz u zavisnosti od punjenja i preostale vlage veša. Prikazane vrednosti mogu da se promene posle promene programa ili prilagođavanja punjenja.

Prekidanje programa

Program u svako doba možete da pauzirate, u kojem ćete da otvorite vrata mašine za sušenje veša ili za izaberete taster start za pauzu.

Pažnja!

Opasnost od požara. Veš može da se zapali.

Ako prekinete program, morate da izvadite sve komade veša i da ih raširite tako da vrelna može da nestane.

Kraj programa

U pokaznom polju pojavljuje se: *End*.

Vađenje veša i isključivanje mašine za sušenje veša

1. Izvadite veš.
2. Birač programa obrnite na poziciju isklj.

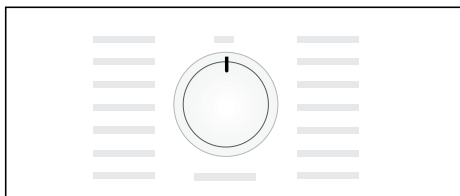

Pražnjenje rezervoara za kondenzovanu vodu

Kondenzovana voda iz uređaja fabrički se odvodi u rezervoar za kondenzovanu vodu.

Kondenzovanu vodu opciono možete da preko odvodnog creva odvodite u kanalizaciju* odvodi se u otpadnu vodu. Ukoliko se kondenzovana voda odvodi u kanalizaciju, tokom sušenja kao i posle svakog sušenja, ne morate da ispraznite rezervoar kondenzovane vode.

1. Vodoravno izvucite rezervoar za kondenzovanu vodu.

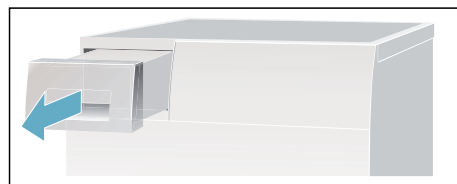

* u zavisnosti od modela, isporučuje se zajedno sa uređajem

2. Prospite kondenzovanu vodu.

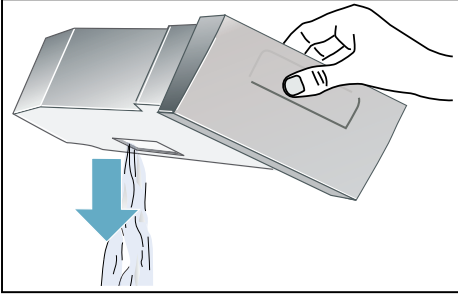
**Pažnja!**

Zaprljana kondenzovana voda može da prouzrokuje ugrožavanje zdravlja i materijalne štete.

Kondenzovana voda nije pijaća voda i može da bude zaprljana nitima konca. Nemojte je piti niti dalje upotrebljavati.

3. Rezervoar za kondenzovanu vodu ponovo uguravajte u mašinu za sušenje veša sve dok osetno ne ulegne.

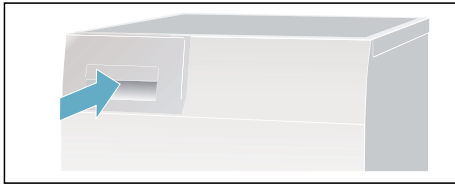
**Čišćenje sita za kratke niti**

Uputstvo: Prilikom sušenja se kratke niti i dlake iz veša sakupljaju u situ za kratke niti. Zapušeno i zaprljano sito za kratke niti smanjuje strujanje vazduha i mašina za sušenje veša ne može da postigne svoju punu snagu. Zato čista sita za kratke niti smanjuju potrošnju energije i vreme sušenja.

Očistite sito za kratke niti **posle svakog** sušenja:

1. Otvorite vrata mašine za sušenje veša i uklonite sve kratke niti sa vrata.
2. Izvucite dvodelno sito za kratke niti.

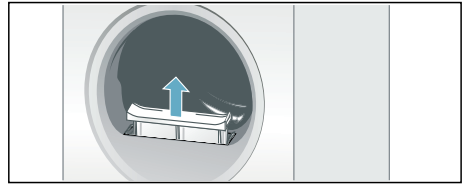

3. Uklonite tanke niti iz udubljenja sita za kratke niti.

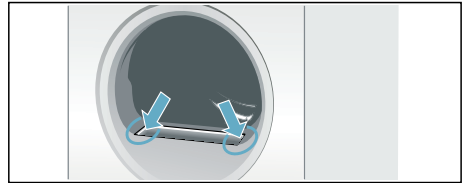

Uputstvo: Pazite na to da nijedna kratka nit ne upadne u otvoreno okno.

4. Dvodelno sito za kratke niti rastavite.

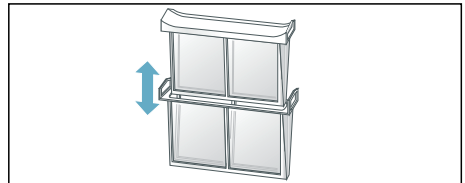

5. Otklopite oba sita i uklonite sve kratke niti.

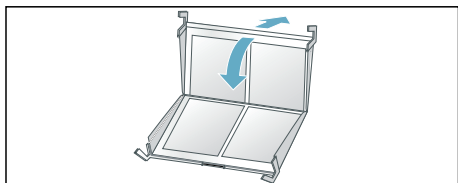

6. Kratke niti isperite pod mlazom tekuće vode.

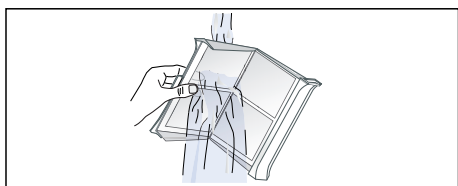

7. Osušite sita za kratke niti, sklopite ih i dvodelno sito za kratke niti ponovo umetnite u mašinu.

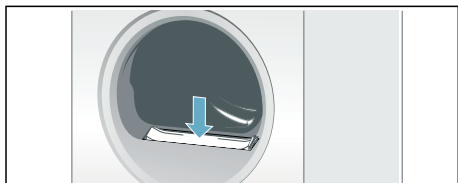

Pažnja!

Mašina za sušenje veša može da se oštetiti.

Mašinu za sušenje veša nemojte da puštate u rad bez ili sa pokvarenim sitom za kratke niti.

Podlašavanje signala

Možete da promenite sledeća podešavanja:

- Broj obrtaja centrifugiranja koji je korišćen prilikom pranja, samo za još precizniji prikaz izračunatog trajanja sušenja,
- jačina zvuka za signal na završetku programa,
- jačinu zvučnih signala za tastere.

Za promenu podešavanja prvo uvek mora da se aktivira režim podešavanja.

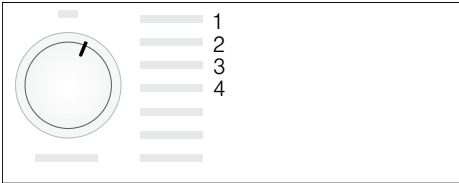

Aktiviranje režima podešavanja

1. Uključite mašinu za sušenje veša.
 2. Izaberite program Pamuk u položaj 1, i sačekajte 5 sekundi.
- Sada je aktiviran režim podešavanja, na polju za prikaz se gase simboli i prikazuje se trajanje programa.
1. Pritisnite taster za start, držite ga pritisnutog i istovremeno okrećite birač programa nadesno, do položaja 2.
 2. Na displeju se prikazuje vrednost za **broj obrtaja centrifuge**.
 3. Promenite broj obrtaja centrifugiranja izborom tastera Gotovo za-vreme ili tastera za vreme sušenja.
 4. Okrenite birač programa nadesno u položaj 3.

5. Na displeju se prikazuje jačina zvuka za **signal na kraju programa**.



0 = isklj., 1 = tiho, 2 = srednje,
3 = glasno, 4 = veoma glasno

6. Promenite jačinu zvuka izborom tastera za opciju Gotovo za-vreme ili tastera za vreme sušenja.
7. Okrenite birač programa nadesno u položaj 4.
8. Na displeju se prikazuje jačina zvuka za **signal tastera**.

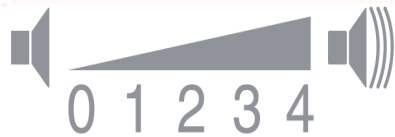

0 = isklj., 1 = tiho, 2 = srednje,
3 = glasno, 4 = veoma glasno

9. Promenite jačinu zvuka izborom tastera za opciju Gotovo za-vreme ili tastera za vreme sušenja.

Uputstvo: Ostali položaji birača programa mogu da se izaberu, međutim ova podešavanja ne možete promeniti.

Završetak režima podešavanja

Okrenite birač programa u položaj za isključivanje, ako ste podesili željeni broj obrtaja centrifuge i jačinu zvuka. Podešavanja su sada memorisana.

Šumovi

Uputstvo: Pri sušenju, naročito u početnoj fazi, dolazi do šumova uslovljenih radom kompresora i pumpe. To je sasvim normalno i time se ne ugrožava besprekorna funkcija uređaja.

Kompresor u mašini za sušenje veša s vremena na vreme prouzrokuje brujanje. Pri tome jačina zvuka varira u zavisnosti od programa i napretka procesa sušenja.

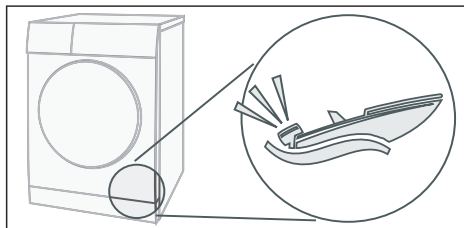

Kompresor se s vremena na vreme provetrava i pri tome nastaje zujeći šum.

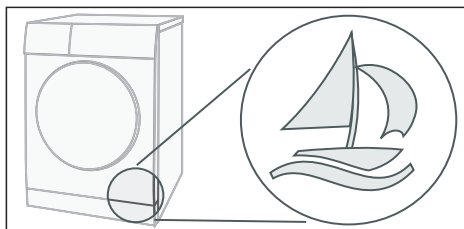

Kondenzovana voda se ispumpava pumpom u rezervoar za kondenzovanu vodu. Pri tome nastaju šumovi pumpe.

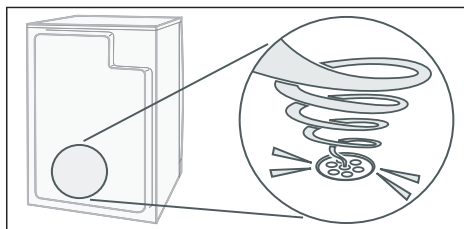

Čišćenje

Čišćenje mašine za sušenje veša i polja sa komandama

⚠ Upozorenje

Opasnost po život!

Mašina za sušenje veša se pušta u rad pomoću električne struje, pri čemu postoji opasnost od strujnog udara. Pre čišćenja mašinu za sušenje veša isključite sa strujne mreže.

Mašinu za sušenje veša očistite samo sa vodom i mekom vlažnom krpom.

Odmah uklonite sve ostatke deterđenta za pranje veša, ostatke raspršivača magle ili druge ostatke. Nemojte da upotrebljavate sredstva za čišćenje ili sredstva za predtretman veša (npr. sprejeve za predpranje, sredstva za skidanje fleka). Za čišćenje Vašeg uređaja nemojte da upotrebljavate kompresorske čistače ili parne čistače.

Čišćenje senzora vlage

Uputstvo: Mašina za sušenje veša je opremljena senzorom vlage od nerđajućeg čelika. Senzor vlage meri stepen vlažnosti veša.

Posle duge upotrebe na senzoru vlage može da se nataloži fini sloj kamenca ili ostataka sredstava za pranje i negu. Te naslage moraju redovno da se otklanjaju, jer u suprotnom slučaju može da se ugrozi funkcionalnost senzora, a time i rezultat sušenja.

Otvorite vrata i senzor vlage očistite pomoću grube strane suđera.



Pažnja!

Senzor vlage može da se ošteti.

Senzor vlage nemojte da čistite abrazivnim sredstvom i čeličnom vunom.

Čišćenje EasyClean filtera

Očistite EasyClean filter, ako se u polju za prikaz  pojavi, kao što sledi:

1. Najpre očistite sito za niti → *Strana 27*.
2. Zatvorite vrata mašine za sušenje veša.
3. Onda otvorite poklopac održavanja izmenjivača toplote.
4. Deblokirajte polugu EasyClean filtera.
5. Izvucite EasyClean filter za dršku.

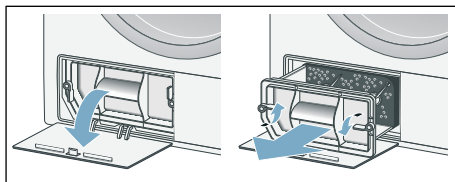

6. Sada skinite uložak filtera.
7. Očistite rukom uložak filtera i isperite čistom vodom.

Uputstva

- Ukoliko je uložak filtera jako zaprljan, možete ga pažljivo usisati usisivačem.
- Nemojte koristiti sredstva za čišćenje.

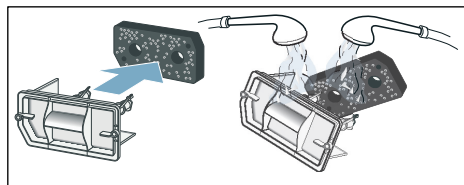

8. Osušite uložak filtera istiskivanjem vode.

Uputstvo: Stavljajte samo čist i suv uložak filtera.

9. Ponovo stavite uložak filtera.

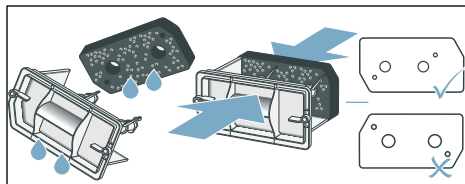

Uputstvo: Vodite računa, da uložak filtera nije promenio oblik, nije pokidan ili zapušten. Pozicionirajte uložak filtera kao što je gore prikazano.

10. Pre nego što ponovo stavite EasyClean filter, proverite da li je izmenjivač toplote mašine za sušenje veša jako zaprljan. Ukoliko jeste, usisajte ga pažljivo usisivačem sa četkastim nastavkom odozgo na dole.

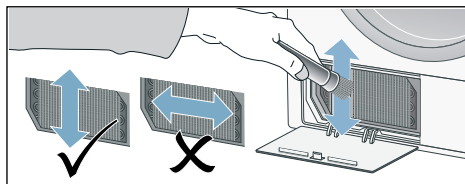

Uputstvo: Vodite računa prilikom čišćenja o tome, da ne iskrivite ili oštetite lamele izmenjivača toplote.

Pažnja!

Opasnost od povrede.

Možete da se posećete na lamelama izmenjivača toplote.

Nemojte da ih dodirujete rukama.

11. Uvucite EasyClean filter i blokirajte ga.

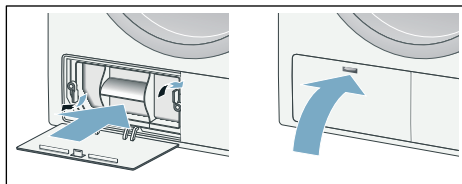

12. Zatvorite poklopac održavanja.



13. Isključite mašinu za sušenje veša. Sada ste očistili EasyClean filter.

Uputstvo: Ukoliko je Vaš uložak filtera oštećen, možete da naručite nov uložak filtera, pod brojem rezervnog dela: 12007650, u servisnoj službi. Podatke za kontakt sa svim zemljama naći ćete u priloženom spisku servisnih službi.

Smetnje, šta činiti?

Smetnje	Uzrok/pomoć
 na polju za prikaz i sušenje se prekinulo.	<ul style="list-style-type: none"> ■ Ispraznite rezervoar za kondenzovanu vodu i izaberite taster za start. ■ Ukoliko je instaliran opcioni odvod za kondenzovanu vodu, crevo odvoda može da bude začepljeno ili savijeno. Proverite da li ima naslaga u crevu i isperite crevo. Crevo položite tako da ne može da se savije.
 na polju za prikaz.	<ul style="list-style-type: none"> ■ Čišćenje sita za kratke niti → <i>Strana 27</i>. ■ Očistite EasyClean filter → <i>Strana 31</i>.
Mašina za sušenje veša ne startuje.	<ul style="list-style-type: none"> ■ Da li je izabran taster za start? ■ Da li je mrežni utikač utaknut ili da li je proveren osigurač? ■ Da li je program izabran? Izaberite program. ■ Da li su vrata mašine za sušenje veša otvorena? Zatvorite vrata. ■ Da li je osigurač za decu aktiviran? Deaktivirajte zaštitu za decu. ■ Da li je izabrana opcija „Gotovo za“? Program startuje odloženo.
Pojava gužvanja.	<ul style="list-style-type: none"> ■ Gužvanje nastaje ako ste prekoračili količinu punjenja ili ako ste izabrali pogrešan program za vrstu tkanine koju perete. U tabeli programa možete pronaći sve neophodne informacije. ■ Posle sušenja odeću odmah izvadite, jer zbog stajanja u bubnju nastaje gužvanje.
Voda ističe.	Nema greške, može biti da mašina za sušenje veša stoji ukoso. Poravnajte mašinu za sušenje veša.
Prikazano trajanje programa se menja tokom postupka sušenja.	Nema greške. Senzori vlage pri sušenju određuju preostalu vlažnost punjenja i prilagođavaju trajanje programa (osim kod vremenskih programa).
Veš se ne suši pravilno ili je još uvek suviše vlažan.	<ul style="list-style-type: none"> ■ Posle završetka programa, topao veš se čini vlažnijim nego što zapravo jeste. Raširite veš i sačekajte da toplota nestane. ■ Izvršite fino podešavanje cilja sušenja. Na taj način se produžuje vreme sušenja, ali se temperatura ne povećava. Veš će biti suvlji → <i>Strana 24</i>. ■ Izaberite program sa dužim vremenom sušenja ili pojačajte cilj sušenja. Pri tom se temperatura ne povećava. ■ Izaberite vremenski program za dodatno sušenje još vlažnog veša → <i>Strana 22</i>. ■ Vremenski program za manju količinu punjenja i pojedinačne komade veša. ■ Ukoliko ste prekoračili maksimalnu količinu za punjenje u datom programu, veš ne može pravilno da se osuši. ■ Očistite senzor vlage u bubnju. Na senzoru može da se nataloži fini sloj kamenca ili ostataka sredstava za pranje i negu, te da ugrozi njegovu funkcionalnost. Veš se ne suši pravilno → <i>Strana 31</i>. ■ Sušenje se prekida zbog nestanka struje, punog rezervoara za kondenzovanu vodu ili zbog prekoračenja maksimalnog vremena za sušenje. <p>Uputstvo: Takođe, obratite pažnju na savete za veš → <i>Strana 21</i>.</p>

* u zavisnosti od modela

Smetnje	Uzrok/pomoć
Da li sušenje predugo traje?	<ul style="list-style-type: none"> ■ Sito za vlakna ili EasyClean filter su možda zaprljani i uzrokuju duže vreme sušenja. Očistite sito za vlakna ili EasyClean filter. ■ Ukoliko je ulaz za vazduh na mašini za sušenje veša zatvoren ili vazduh ne može slobodno da prolazi, to može da produži vreme sušenja. Oslobodite ulaz za vazduh. ■ Optimalna temperatura okruženja prilikom sušenja je između 15 °C i 30 °C. Ako je izvan ovog opsega, sušenje može da traje duže. ■ Nedovoljna cirkulacija vazduha u prostoriji može da produži vreme sušenja. Provetrite prostoriju.
Polje za prikaz se gasi i taster za start treperi.	Nema greške. Režim štednje energije je aktivan → <i>Strana 11.</i>
Vlaga u prostoriji raste.	Nema greške. Dovoljno provetrite prostoriju.
Nestanak struje.	Program sušenja se prekida. Izvadite veš i raširite ga ili ponovo pokrenite program.
Neuobičajeni šumovi tokom sušenja.	Nema greške, takođe pogledajte → <i>Strana 30.</i>
Uprkos sušenju, čini se da je mašina za sušenje hladna.	Nema greške. Mašina za sušenje veša pomoću toplotne pumpe suši efikasno i na niskim temperaturama.
* u zavisnosti od modela	

Uputstvo:

Ukoliko smetnju ne možete sami da otklonite isključivanjem i uključivanjem mašine za sušenje veša, obratite se servisnoj službi.





Vrednosti potrošnje

Tabela vrednosti potrošnje

Program	Broj obrtaja centrifuge kojim se veš centrifugira	Trajanje**		Potrošnja energije**	
		8 kg	4 kg	8 kg	4 kg
Pamuk					
Suvo za orman*	1400 obr/min	181 min.	116 min.	1,63 kWh	1,00 kWh
	1000 obr/min	205 min.	130 min.	1,87 kWh	1,14 kWh
	800 obr/min	230 min.	145 min.	2,11 kWh	1,28 kWh
Suvo za peglanje*	1400 obr/min	136 min.	83 min.	1,21 kWh	0,70 kWh
	1000 obr/min	160 min.	97 min.	1,45 kWh	0,84 kWh
	800 obr/min	185 min.	112 min.	1,69 kWh	0,98 kWh
Lako za održavanje		3,5 kg		3,5 kg	
Suvo za orman*	800 obr/min	72 min.		0,60 kWh	
	600 obr/min	84 min.		0,71 kWh	
* Podešavanje programa za ispitivanje prema važećem EN61121.					
** Vrednosti mogu da odstupaju u odnosu na navedene vrednosti u zavisnosti od vrste tkanine, sastava veša koji treba da se suši, preostale vlažnosti tkanine, podešenog stepena sušenja, količine punjenja, uslova u okruženju, kao i korišćenja dodatnih funkcija.					

Najefikasniji program za pamučne tekstile

Sledeći "Standardni program za pamuk" (obeženo simbolom ) namenjen je za sušenje normalno mokrog pamučnog veša i vezano za kombinovanu potrošnju energije za sušenje mokrog veša je najefikasniji.

Standardni programi za pamuk prema aktuelnoj EU-odredbi 932/2012			
Program	Punjenje	Potrošnja energije	Trajanje programa
 Pamuk Suvo za orman	8 kg/4 kg	1,87 kWh/1,14 kWh	205 min/130 min
Podešavanje programa za provere i etiketiranje energije u skladu sa instrukcijom 2010/30/EU.			



Tehnički podaci

Dimenzije:

85 x 60 x 60 cm
visina x širina x dubina

Težina:

oko 48 kg

Maksimalna količina za punjenje:

8 kg

Rezervoar za kondenzovanu vodu:

4,8 l

Naponski priključak:

220 - 240 V

Priključak za snagu:

maks. 625 W

Osigurač:

10 A

Osvetljenje unutrašnjosti bubnja*

Ambijentalna temperatura:

5 - 35°C

Prijem snage kada je uređaj isključen:

0,10 W

Prijem snage kada je uređaj spreman za rad (neisključen status):

0,75 W

Ovaj proizvod sadrži izvore svetlosti F klase energetske efikasnosti. Izvori svetlosti su dostupni kao rezervni deo i sme da ih zameni samo u tu svrhu obučeno stručno osoblje.



Servisna služba

Servisna služba

Ako smetnju ne možete sami da otklonite (Smetnje, šta da se radi?), obratite se našoj servisnoj službi. Mi ćemo uvek naći odgovarajuće rešenje, takođe i da bismo izbegli nepotrebne posete tehničara.

Podatke za kontakt sa najbližom servisnom službom naći ćete u priloženom popisu servisnih službi.

Molimo da servisnoj službi navedete broj proizvoda (E-br.) i fabrički broj (FD-br.) mašine za sušenje veša.

E-Nr. _____ FD _____

Ove podatke ćete naći na unutrašnjoj strani vrata mašine za sušenje veša ili na zadnjoj strani mašine za sušenje veša.

Imajte poverenja u kompetenciju proizvođača.

Obratite nam se. Tako ćete biti sigurni da će popravku izvršiti obučeni servisni tehničari, koji su opremljeni originalnim rezervnim delovima.

* u zavisnosti od modela



A series of horizontal lines for writing, starting from the top of the page and extending downwards. The lines are evenly spaced and cover the majority of the page's width.



Hvala na kupovini Bosch kućnog aparata!

Registrujte vaš novi aparat odmah na stranici MyBosch i direktno ostvarite sledeće pogodnosti:

- **Stručni saveti i trikovi za vaš aparat**
- **Mogućnosti produženja garancije**
- **Popusti za pribor i rezervne delove**
- **Digitalni priručnik i svi podaci o aparatu na dohvata ruke**
- **Jednostavan pristup Bosch servisu kućnih aparata**

Besplatna i jednostavna registracija – takođe na mobilnim telefonima:

www.bosch-home.com/welcome



Potrebna vam je pomoć? Ovde ćete je pronaći.

Stručni savet za vaše Bosch kućne aparate, pomoć u rešavanju problema ili popravka od strane Bosch stručnjaka.

Saznajte sve informacije o raznim načinima na koje Bosch može da vam pruži podršku:

www.bosch-home.com/service

Kontakt podaci svih zemalja su navedeni u priloženom servisnom imeniku.

Robert Bosch Hausgeräte GmbH

Carl-Wery-Straße 34

81739 München, GERMANY

www.bosch-home.com



9001544381 (0009)

sr