



Înregistrează-ti
noul
dispozitiv
acum pe MyBosch și
beneficiază de avantaje
gratuite:
[bosch-home.com/
welcome](https://bosch-home.com/welcome)



Uscător de rufe

WTH85204BY

ro Instruc iuni de utilizare și de instalare

Noul dvs. uscător de rufe

V-ați decis pentru achiziționarea unui uscător de rufe marca Bosch.

Vă rugăm să vă acordați câteva minute pentru a citi și a descoperi avantajele uscătorului dvs. de rufe.

Pentru a răspunde cerințelor de calitate înalte ale mărcii Bosch, fiecare uscător de rufe care părăsește fabrica noastră a fost verificat cu atenție în ceea ce privește funcționarea și starea ireproșabilă.

Informații referitoare la produsele noastre, accesorii, piese de schimb și servicii se găsesc pe pagina noastră de Internet www.bosch-home.com sau adresați-vă Centrelor noastre de Servicii pentru Clienți.

Dacă instrucțiunile de utilizare și de instalare descriu diferite modele, la locurile corespunzătoare se vor indica diferențele.



Puneți uscătorul de rufe în funcțiune numai după citirea acestor instrucțiuni de utilizare și instalare!

Reguli de prezentare

Avertizare!

Această combinație de simbol și cuvânt semnal avertizează cu privire la o situație potențial periculoasă. Nerespectarea acesteia poate duce la moarte sau răni.

Atenție!

Acest cuvânt semnal avertizează cu privire la o situație potențial periculoasă. Nerespectarea acesteia poate duce la daune materiale și/sau asupra mediului.

Indicație / sugestie

Indicații pentru utilizarea optimă a aparatului / informații utile.

1. 2. 3. / a) b) c)

Etapele de acționare sunt prezentate prin cifre sau litere.

■ / -

Enumerările sunt prezentate printr-un pătrățel sau o liniuță.

Cuprins

	Destinația utilizării	4		Operarea aparatului	27
	Instrucțiuni de siguranță	4		Introduceți rufele și conectați uscătorul	27
	Copii/adulți/animale	4		Setarea programului	27
	Instalare	6		Pornirea programului	27
	Funcționare	8		Derularea programului	28
	Curățare/întreținere	11		Modificarea programului sau adăugarea de rufe	28
	Protecția mediului	13		Anularea programului	28
	Ambalajul/aparatul vechi	13		Sfârșitul programului	28
	Agent frigorific	13		Scoaterea rufelor și deconectarea uscătorului	29
	Indicații de economisire	13		Golirea recipientului pentru apa de condens	29
	Instalarea și racordarea	14		Curățarea sitei pentru scame	30
	Volumul de livrare	14		Setare semnale	31
	Instalarea și racordarea uscătorului	14		Zgomote	32
	Accesorii opționale	15		Curățare	33
	Transportul și protecția împotriva înghețului	16		Curățarea uscătorului și a panoului de comandă	33
	Evacuarea apei de condens	17		Curățarea senzorilor de umiditate	33
	Aspectele cele mai importante pe scurt	19		Curățarea filtrului EasyClean	34
	Familiarizarea cu aparatul	20		Defecțiuni, ce este de făcut?	36
	Uscătorul de rufe	20		Valori de consum	38
	Panoul de comandă	21		Tabelul cu valori de consum	38
	Panoul de afișare	22		Programul cel mai eficient pentru textile din bumbac	38
	Rufele	23		Date tehnice	39
	Pregătirea rufelor	23		Unitățile service abilitate	39
	Sortarea rufelor după	23			
	Programele și tastele	24			
	Programe	24			
	Tastele	26			



Destinația utilizării

- Acest aparat este destinat exclusiv uzului casnic.
- Nu instalați și nu utilizați acest aparat în zone cu pericol de îngheț și/sau în spații exterioare. Există pericolul ca aparatul să sufere deteriorări dacă apa reziduală îngheață în interiorul acestuia. Dacă furtunile îngheață, acestea se pot crăpa/pot plesni.
- Acest aparat este destinat exclusiv utilizării în medii casnice, pentru uscarea și împrospătarea rufelor constând din articole care au fost curățate cu apă și care sunt adecvate pentru uscarea la mașină (consultați eticheta de pe fiecare articol). Utilizarea aparatului în orice alt scop este necorespunzătoare cu destinația utilizării acestuia și, în consecință, strict interzisă.
- Acest aparat este destinat utilizării la o înălțime de maxim 2000 de metri peste nivelul mării.

Înainte de prima utilizare:

Verificați ca aparatul să nu prezinte semne vizibile de deteriorare. Nu utilizați aparatul dacă acesta este deteriorat. În cazul în care întâmpinați dificultăți, vă rugăm să contactați magazinul de specialitate local sau unitatea noastră de service.

Citiți și respectați instrucțiunile de utilizare și instalare și toate celelalte informații incluse în pachetul de livrare al acestui aparat.

Păstrați documentele, pentru utilizare ulterioară sau pentru viitorii proprietari.



Instrucțiuni de siguranță

Următoarele instrucțiuni și avertismente privind siguranța sunt prezentate cu scopul de a vă proteja împotriva rănirii și de a preveni pagubele materiale.

Totuși, este important să adoptați măsurile de precauție necesare și să acționați cu atenție când efectuați lucrările de instalare, întreținere, curățare și când porniți aparatul.

Copii/adulți/animale



Avertizare Pericol de moarte!

Copiii și alte persoane care nu pot evalua riscurile la care se pot expune în cazul utilizării aparatului se pot răni sau își pot pune viața în pericol. Prin urmare, vă rugăm să rețineți:

- Acest aparat poate fi folosit de copiii peste 8 ani și de persoane cu capacități fizice, senzoriale sau mentale reduse sau cu insuficientă experiență sau cunoștințe numai sub supravegherea unei persoane responsabile pentru siguranța acestora sau dacă au fost instruiți referitor la utilizarea în siguranță a aparatului și au înțeles pericolele care rezultă din această utilizare.

- Copiii nu trebuie să se joace cu aparatul.
- Nu permiteți copiilor să curețe sau să efectueze lucrări de întreținere a aparatului fără a fi supravegheați.
- Nu lăsați copiii cu vârsta sub 3 ani și animalele în apropierea acestui aparat.
- Nu lăsați aparatul nesupravegheat când în apropierea acestuia se află copii sau alte persoane care nu pot evalua riscurile la care se pot expune.

Avertizare

Pericol de moarte!

Copiii se pot bloca în mașină, punându-și viața în pericol.

- Nu amplasați aparatul în spatele unei uși, deoarece aceasta poate bloca hubloul aparatului sau poate împiedica deschiderea completă a acestuia.
- Odată ce aparatul a ajuns la sfârșitul duratei sale de viață utilă, scoateți ștecherul acestuia din priză **înainte** de a tăia cablul de alimentare, iar apoi distrugeți dispozitivul de blocare de la hubloul aparatului.

Avertizare

Pericol de asfixiere!

Dacă le este permis să se joace cu ambalajul/folia din plastic sau componente ale acestora, copiii se pot înfășura sau își pot acoperi capul cu acestea și se pot sufoca. Nu lăsați la îndemâna copiilor ambalajul, folia din plastic și componentele acestora.

Avertizare

Pericol de intoxicație!

Detergenții și soluțiile de tratare pot fi otrăvitoare dacă sunt înghițite.

În cazul înghițirii accidentale, consultați un medic. Nu lăsați detergenții sau soluțiile de tratare la îndemâna copiilor.

Avertizare

Iritații oculare/la nivelul pielii!

Contactul cu detergenții sau soluțiile de tratare poate cauza iritații ale ochilor/pielii. Clătiți bine ochii sau pielea dacă intră în contact cu detergenți sau soluții de tratare. Nu lăsați detergenții sau soluțiile de tratare la îndemâna copiilor.

Instalare

Avertizare

Pericol de electrocutare/ incendiu/pagube materiale/ deteriorare a aparatului!

Dacă aparatul nu este instalat corespunzător, aceasta poate crea o situație periculoasă. Asigurați-vă că sunt respectate următoarele aspecte:

- Tensiunea de alimentare de la priza dumneavoastră de alimentare trebuie să se potrivească cu tensiunea nominală specificată pe aparat (plăcuța de identificare). Sarcinile conectate și protecția necesară a siguranței sunt specificate pe plăcuța de identificare.
- Aparatul nu trebuie alimentat printr-un dispozitiv extern de comutare, cum ar fi un temporizator, și nu trebuie conectat la un circuit care este pornit și întrerupt cu regularitate de un serviciu public.
- Ștecherul și priza cu contact de protecție trebuie să fie compatibile și sistemul de împământare trebuie să fie instalat corect.
- Instalația trebuie să prezinte o secțiune transversală adecvată.

- Ștecherul trebuie să fie accesibil tot timpul. Dacă acest lucru nu este posibil, pentru a respecta standardele de siguranță relevante, trebuie încorporat un comutator (de dezactivare completă) în instalația permanentă, în conformitate cu reglementările privind instalațiile electrice.
- Dacă utilizați un disjunctoare de curent rezidual, utilizați unul marcat cu următorul simbol: . Prezența acestui marcaj vă asigură de respectarea prescripțiilor în vigoare.

Avertizare

Pericol de electrocutare/ incendiu/pagube materiale/ deteriorare a aparatului!

În cazul în care cablul de alimentare al aparatului este deteriorat, s-ar putea produce electrocutări, scurtcircuite sau incendii din cauza supraîncălzirii. Cablul de alimentare nu trebuie să fie îndoit, strivit sau deteriorat și nu trebuie să intre în contact cu nicio sursă de căldură.

⚠️ Avertizare**Pericol de incendiu/pagube materiale/deteriorarea aparatului!**

Utilizarea de cabluri de legătură poate determina provocarea de incendii din cauza supraîncălzirii sau scurtcircuitării.

Racordați aparatul direct la o priză cu împământare care a fost instalată corect. Nu utilizați cabluri de legătură sau conectoare multiple.

⚠️ Avertizare**Pericol de rănire/pagube materiale/deteriorarea aparatului!**

■ Aparatul ar putea vibra sau s-ar putea deplasa în timpul funcționării, putând provoca răniri sau pagube materiale. Amplasați aparatul pe o suprafață curată, plană și solidă și, cu ajutorul unei nivele cu bulă de aer, echilibrați-l cu ajutorul piciorușelor filetate.

- Amplasarea (depozitarea) incorectă a acestui aparat deasupra unei mașini de spălat rufe poate avea ca rezultat rănirea, producerea de pagube materiale și/sau deteriorarea aparatului. Dacă acest aparat urmează să fie amplasat deasupra unei mașini de spălat, aceasta trebuie să aibă cel puțin aceeași adâncime și lățime precum aparatul și trebuie să fie fixată cu un set de montare corespunzător, dacă există în dotare.

→ *Pagina 15*

Aparatul TREBUIE să fie fixat cu acest set de racordare.

Depozitarea aparatului în orice alt mod este interzisă.

- Dacă apucați aparatul de oricare dintre componentele care ies în afară (de ex. hubloul aparatului), pentru a-l ridica sau deplasa, aceste componente se pot rupe și cauza răniri. Nu apucați aparatul de niciuna dintre componentele care ies în afară, pentru a-l ridica sau deplasa.

Avertizare

Pericol de rănire!

- Acest aparat este foarte greu. Ridicarea aparatului poate produce răni. Nu ridicați pe cont propriu aparatul.
- Aparatul are margini ascuțite care pot provoca tăierea mâinilor. Nu apucați aparatul de marginile ascuțite. Purtați mănuși de protecție când ridicați aparatul.
- Dacă furtunurile și cablurile de alimentare nu sunt direcționate corect, acestea pot reprezenta un pericol de împiedicare, provocând răni. Direcționați furtunurile și cablurile astfel încât să nu reprezinte un pericol de împiedicare.

Funcționare

Avertizare

Pericol de explozie/incendiu!

Rufele care au intrat în contact cu solvenți, ulei, ceară, produse de îndepărtare a cerii, vopsea, vaselină sau produse de îndepărtare a petelor se pot aprinde când sunt uscate în mașină sau pot chiar determina explozia aparatului. Prin urmare, vă rugăm să rețineți:

- Clătiți temeinic rufele, cu apă caldă și detergent, înainte de a le usca în mașină.
- Nu introduceți în acest aparat rufele care trebuie uscate dacă acestea nu au fost spălate în prealabil.
- Nu introduceți rufele în acest aparat dacă au fost curățate cu produse chimice industriale.

Avertizare

Pericol de explozie/incendiu!

- Dacă există materiale reziduale rămase în filtrul de scame, acestea se pot aprinde în timpul procesului de uscare sau pot provoca aprinderea sau explozia aparatului. Curățați filtrul de scame cu regularitate.

- Anumite obiecte se pot aprinde în timpul procesului de uscare sau pot provoca aprinderea sau explozia aparatului.
Scoateți brichetele și chibriturile din buzunarele articolelor vestimentare.
- Dacă există praf de cărbune sau praf de piatră în aerul ambiant, se poate produce o explozie.
Asigurați-vă că zona din jurul aparatului este menținută curată când acesta este în funcțiune.

⚠ Avertizare
Pericol de incendiu/pagube materiale/deteriorare a aparatului!

Aparatul conține R290, un agent frigorific care este ecologic, dar inflamabil. Păstrați aparatul la distanță de flăcările deschise și sursele inflamabile.



⚠ Avertizare
Pericol de incendiu/pagube materiale/deteriorare a aparatului!

Dacă un program se termină înainte de finalizarea ciclului de uscare, aceasta împiedică răcirea optimă a rufelor și poate determina aprinderea rufelor sau provoca pagube materiale sau deteriorarea aparatului.

- În timpul etapei finale a ciclului de uscare, rufele din tambur nu sunt încălzite (ciclu de răcire). Acest lucru asigură menținerea unei temperaturi care nu deteriorează rufele.
- Nu opriți aparatul înainte de finalizarea ciclului de uscare decât în cazul în care scoateți imediat toate articolele vestimentare din tambur și le întindeți (pentru a disipa căldura).

⚠ Avertizare
Pericol de intoxicație/ producere de pagube materiale!

Apa de condens nu este apă potabilă și poate conține scame. Apa de condens contaminată poate fi periculoasă pentru sănătate și poate provoca pagube materiale.
Nu o beți și nu o reutilizați.

Avertizare

Pericol de intoxicație!

Substanțele de curățat care conțin solvenți pot produce vapori toxici, de ex. solvenți de curățare.

Nu utilizați substanțe de curățare care conțin solvenți.

Avertizare

Pericol de rănire!

- Dacă vă sprijiniți/vă așezați pe hubloul aparatului când acesta este deschis, aparatul se poate răsturna, provocând răniri.

Nu vă sprijiniți de hubloul aparatului când acesta este deschis.

- Dacă vă urcați pe aparat, blatul se poate rupe și vă puteți răni.

Nu vă urcați pe aparat.

- Dacă atingeți tamburul atunci când acesta încă se rotește, vă puteți răni la mâini. Așteptați până când tamburul s-a oprit din rotație.

Atenție!

Pagube materiale/deteriorarea aparatului

- În cazul în care cantitatea de rufe din aparat depășește capacitatea maximă de încărcare a acestuia, acesta ar putea să nu funcționeze corespunzător sau se pot produce pagube materiale sau deteriorări ale aparatului. Nu depășiți capacitatea maximă de încărcare cu rufe uscate. Asigurați-vă că respectați capacitățile maxime de încărcare specificate pentru fiecare program. → *Pagina 24*

- Dacă utilizați aparatul fără a utiliza o sită de scame (de ex. filtru de scame, recipient pentru scame, în funcție de specificațiile aparatului) sau dacă sita de scame este incompletă sau defectă, aparatul poate suferi deteriorări.

Nu utilizați aparatul fără a utiliza o sită de scame sau cu o sită de scame care este incompletă sau defectă.

- Obiectele ușoare, precum firele de păr sau scamele, pot fi aspirate în deschiderea de admisie a aerului când aparatul este în funcțiune. Nu permiteți pătrunderea acestora în aparat.

- Materialele spongioase și cauciucul spongios se pot deforma sau topi dacă sunt uscate în aparat.
Nu uscați în aparat articole vestimentare care conțin materiale spongioase sau cauciuc spongios.
- În cazul în care turnați o cantitate necorespunzătoare de detergent sau produs de curățare în aparat, ar putea rezulta pagube materiale sau deteriorarea aparatului.
Utilizați detergenți/soluții de tratare/substanțe de curățat și balsam în conformitate cu instrucțiunile producătorului.
- Dacă aparatul se supraîncălzește, acesta nu poate funcționa corespunzător, putând rezulta pagube materiale sau deteriorarea aparatului.
Asigurați-vă că deschiderea de admisie a aerului nu este niciodată obstrucționată când aparatul este în funcțiune și că zona din jurul aparatului este ventilată corespunzător.

Curățare/întreținere

Avertizare

Pericol de moarte!

Aparatul este alimentat electric. Există pericol de electrocutare dacă intrați în contact cu componentele aflate sub tensiune. Prin urmare, vă rugăm să rețineți:

- Opriti aparatul. Deconectați aparatul de la rețeaua de alimentare cu energie electrică (scoateți ștecherul din priză).
- Nu apucați niciodată cu mâinile ude ștecherul.
- Când scoateți ștecherul din priză, apucați întotdeauna ștecherul și nu cablul de alimentare, în caz contrar pot rezulta deteriorări ale cablului de alimentare.
- Nu efectuați modificări tehnice asupra aparatului sau funcțiilor acestuia.
- Reparațiile și celelalte intervenții asupra aparatului trebuie să fie efectuate de către unitatea noastră de service sau de către un electrician. Aceleași principii se aplică și în cazul înlocuirii cablului de alimentare (când este necesar).
- Cablurile de alimentare de rezervă pot fi comandate de la unitatea noastră de service.

⚠️ Avertizare

Pericol de intoxicație!

Substanțele de curățat care conțin solvenți pot produce vapori toxici, de ex. solvenți de curățare.

Nu utilizați substanțe de curățare care conțin solvenți.

⚠️ Avertizare

**Pericol de electrocutare/
pagube materiale/deteriorare a
aparaturii!**

Dacă umezeala penetrează aparatul, se poate produce un scurtcircuit.

Nu utilizați aparate de curățat cu presiune sau aparate de curățat cu aburi, furtun sau pistol de pulverizare pentru a curăța aparatul.

⚠️ Avertizare

**Pericol de rănire/pagube
materiale/deteriorarea
aparaturii!**

Utilizarea de piese de schimb și accesorii de altă marcă este periculoasă și poate avea ca rezultat rănirea, producerea de pagube materiale sau deteriorarea aparatului.

Din motive de siguranță, utilizați numai piese de schimb și accesorii originale.

Atenție!

**Pagube materiale/deteriorarea
aparaturii**

Agenții de curățare și agenții pentru pretratarea rufelor (de ex. produsele pentru îndepărtarea petelor spray-urile de prespălare etc.) pot provoca deteriorări dacă vin în contact cu suprafețele aparatului. Prin urmare, vă rugăm să rețineți:

- Nu lăsați acești agenți să vină în contact cu suprafețele aparatului.
- Curățați aparatul numai cu apă și cu o lavetă moale și umeză.
- Îndepărtați imediat urmele de detergent, produse pulverizate și celelalte reziduuri.



Protecția mediului

Ambalajul/aparatul vechi



Evacuați ambalajul ca deșeu respectând normele de protecție a mediului. Acest aparat este marcat conform Directivei europene 2012/19/UE privind aparatele electrice și electronice vechi (waste electrical and electronic equipment – WEEE). Directiva stabilește cadrul valabil în toată UE pentru reprimirea și valorificarea aparatelor vechi.

Agent frigorific

Atenție!

Pericol de incendiu/pericol de intoxicare/daune materiale și deteriorarea aparatului

Aparatul conține agentul frigorific ecologic, însă inflamabil R290. O evacuare ca deșeu necorespunzătoare poate duce la incendii, precum și la intoxicații.

Eliminați aparatul corespunzător și nu deteriorați conductele circuitului de agent frigorific.

Indicații de economisire

- Centrifugați rufele înainte de uscare. Rufele mai uscate scurtează timpul de uscare și scad consumul de energie.
- Încărcați uscătorul cu cantitățile de umplere maxime.

Indicație: Nu depășiți cantitățile de umplere maxime ale programelor, deoarece acest lucru duce la o prelungire a timpului de uscare și la o creștere a consumului de energie.
- Aerisiți încăperea și mențineți liberă admisia aerului de la uscător, pentru asigurarea schimbului de aer.
- Curățați sita pentru scame după fiecare uscare. O sită de scame necurățată prelungeste timpul de uscare și mărește consumul de energie.
- **Modul de economisire a energiei:** în situația în care uscătorul nu se folosește mai mult timp, acesta se deconectează automat înainte de pornirea programului și după finalul programului pentru a economisi energie. Panoul de afișare și becurile indicatoare se sting după câteva minute și tasta de pornire se aprinde intermitent. Pentru activarea sistemului de iluminat, selectați o tastă oarecare, deschideți sau închideți ușa uscătorului, rotiți selectorul de programe.



Instalarea și racordarea

Volumul de livrare

- Uscător de rufe
- Instrucțiuni de utilizare și de instalare
- Coș pentru lână*
- Evacuare pentru apa de condens*

Instalarea și racordarea uscătorului



Avertizare **Pericol de moarte!**

Uscătorul funcționează cu curent electric și există pericol de electrocutare.

- Controlați uscătorul în privința daunelor vizibile. Nu este permisă utilizarea unui uscător deteriorat.
- Înainte de racordarea la alimentarea cu curent, asigurați-vă că tensiunea electrică indicată pe plăcuța de fabricație corespunde cu tensiunea de la priză.
- Utilizați numai un contactor de protecție diferențial cu acest semn .
- Aveți grijă ca respectivul cablu de rețea să nu fie îndoit, blocat și să nu intre în contact cu surse de căldură sau cu muchii ascuțite.



Avertizare **Copiii se pot închide în aparat și își pot pune viața în pericol!**

Nu instalați uscătorul în spatele unei uși batante sau al unei uși glisante, care să blocheze sau să împiedice deschiderea ușii uscătorului.



Avertizare **Pericol de incendiu/pericol de intoxicare/daune materiale și deteriorarea aparatului!**

Uscătorul conține agentul frigorific ecologic, însă inflamabil R290.

- Mențineți întotdeauna liberă admisia aerului de la uscător și asigurați o aerisire suficientă a încăperii.
- Nu folosiți foc deschis și surse de aprindere în apropierea uscătorului.

Atenție!

Pericol de rănire

- La ridicarea uscătorului, vă puteți răni din cauza greutatei mari a acestuia. Nu ridicați singuri uscătorul.
- Există pericolul să vă tăiați la mâini de muchiile ascuțite ale uscătorului. Nu prindeți uscătorul de muchiile ascuțite.
- Piese ieșite în afară ale uscătorului se pot rupe la ridicarea sau la împingerea acestuia. Nu deplasați uscătorul folosindu-vă de părțile ieșite în afară ale acestuia.

Atenție!

Pericol de deteriorare a uscătorului sau a articolelor textile

- Verificați dacă uscătorul prezintă deteriorări cauzate de transport. Nu utilizați uscătorul dacă este deteriorat.
- Apa reziduală din uscător poate îngheța și poate deteriora uscătorul. Nu instalați uscătorul în încăperi cu pericol de îngheț.

* în funcție de model

La instalare aveți grijă:

- ca suprafața de instalare să fie curată, plană și solidă,
- ca ștecherul să fie oricând accesibil,
- ca mediul ambiant al uscătorului să fie menținut curat și
- uscătorul să fie aliniat la orizontală cu ajutorul picioarelor filetate.

Indicație: Verificați alinierea aparatului cu o nivelă cu bulă de aer și dacă este necesar, corectați-o. Modificați înălțimea prin rotirea picioarelor mașinii. Toate picioarele mașinii trebuie să stea fix pe podea.

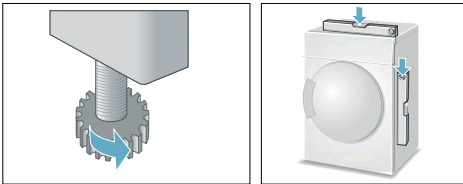

Alinierea incorectă poate fi cauza unor zgomote puternice, vibrații și mișcări defectuoase ale tamburului.

Indicație: Dacă aveți dubii, dispuneți racordarea mașinii de către un specialist.

Accesorii opționale

Comandați accesoriile opționale* la unitatea service:

- **Set de legătură pentru coloana spălare-uscare:**
Pentru a economisi spațiul, uscătorul poate fi amplasat pe o mașină de spălat adecvată, cu aceeași adâncime și lățime. Fixați neapărat uscătorul pe mașina de spălat cu acest set de legătură. Număr de comandă cu placă de lucru extensibilă: **WTZ11400**; Număr de comandă fără placă de lucru extensibilă: **WTZ20410**.
- **Podest:**
Pentru o mai bună încărcare și descărcare, înălțați-vă uscătorul cu un podest. Transportați rufele cu coșul de rufe integrat în partea de extragere a podestului. Număr de comandă: —.
- **Coș pentru lână:**
Uscați textilele individuale din lână, pantofii pentru sport și animalele de pluș în coșul pentru lână. Număr de comandă: **WMZ20600**.
- **Set de conectare pentru scurgerea apei de condens:**
Evacuați apa de condens direct printr-un furtun. Număr de comandă: **WTZ1110**.
 - **Racordul Y al adaptorului pentru evacuare a apei**
Dacă ați racordat la același sistem de scurgere o mașină de spălat rufe, puteți atașa furtunul de evacuare a apei și furtunul de evacuare din setul de racordare cu adaptorul la sistemul de scurgere. Număr de comandă: **15000490**

* în funcție de model

Transportul și protecția împotriva înghețului

1. Goliți recipientul pentru apa de condens.
2. Poziționați selectorul de programe pe un program oarecare.
3. Selectați tasta start.
4. Așteptați 5 minute.
Indicație: Apa de condens va fi evacuată prin pompare.
5. Goliți din nou recipientul pentru apa de condens.
6. Deconectați uscătorul.

Indicație: În ciuda evacuării prin pompare, în uscător se află mereu o cantitate mică de apă reziduală.

Atenție!

Se poate scurge apă reziduală, provocând pagube materiale.

Transportați în poziție verticală.

Atenție!

Uscătorul conține agent frigorific și poate fi deteriorat.

Lăsați uscătorul să stea două ore înainte de punerea în funcțiune.



Evacuarea apei de condens

În timpul procesului de uscare se formează apă de condens în aparat.

Utilizați aparatul cu furtunul de evacuare racordat.

Dacă nu se utilizează un furtun de evacuare, apa de condens din aparat se scurge în rezervorul pentru apă de condens. În acest caz trebuie să goliți rezervorul pentru apă de condens în timpul fiecărei uscări și, de asemenea, atunci când este plin.

Racordați furtunul de evacuare conform următoarelor instrucțiuni:

1. Scoateți accesoriile din tamburul uscătorului.

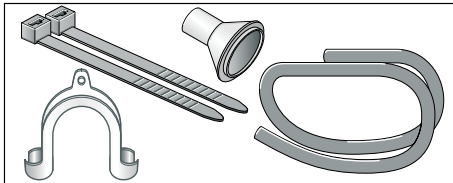

2. Starea de livrare a uscătorului. Pentru evacuarea apei din condens în rezervorul pentru apa din condens, furtunul este fixat la ștuț.

3. Desprindeți furtunul de la ștuț și aduceți-l în poziția oprită.

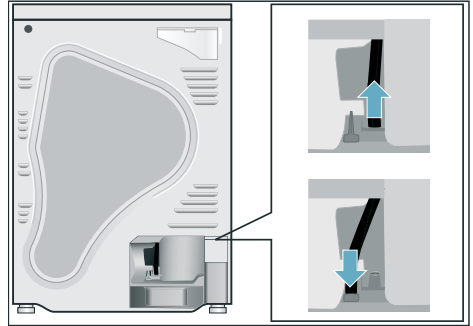

4. Luați furtunul de evacuare de la accesorii și fixați-l pe ștuțul liber. Apăsați furtunul de evacuare în suportul destinat acestuia.

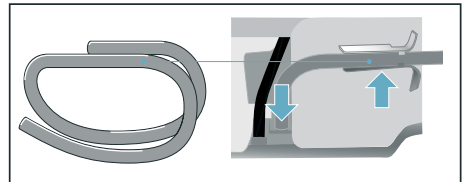

Recomandare:

Racordul Y al adaptorului pentru evacuare a apei

Dacă ați racordat la același sistem de scurgere o mașină de spălat rufe, puteți atașa furtunul de evacuare a apei și furtunul de evacuare din setul de racordare cu adaptorul la sistemul de scurgere.

Număr de comandă: **15000490**

ro Evacuarea apei de condens

5. Fixați furtunul de evacuare cu restul de accesorii, în funcție de situația de racordare A, B sau C.

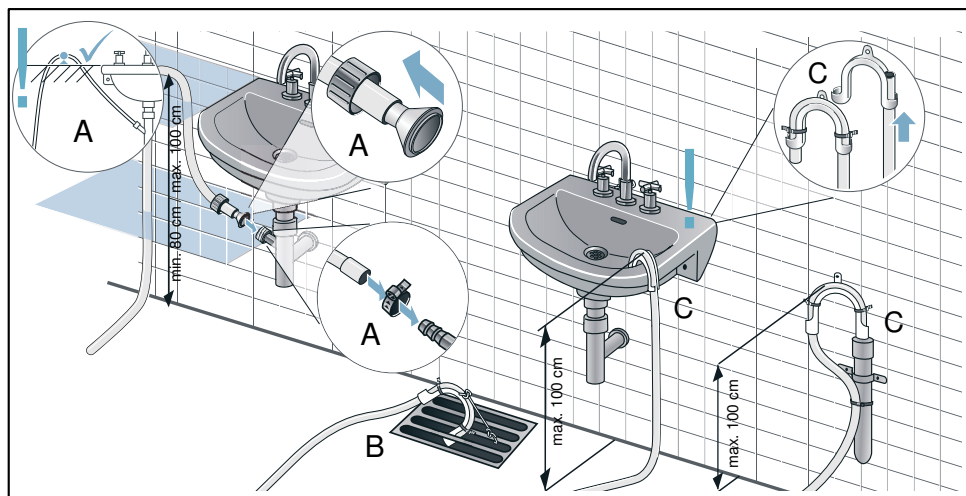

Atenție!

Apa acumulată poate fi aspirată înapoi în uscător și poate provoca pagube materiale.

Verificați dacă apa se scurge repede din chiuvetă. Nu este permis ca scurgerea să fie astupată sau înfundată.

Atenție!

Pagube materiale prin scurgeri sau revărsarea apei.





Asigurați furtunul de evacuare împotriva alunecării. Nu îndoiți furtunul de evacuare. Respectați diferența de nivel dintre suprafața de instalare și scurgere, de max. 100 cm și de min. 80 cm la scurgerea într-un sifon.

Indicație:

Dacă doriți să modificați evacuarea apei de condens în rezervorul pentru apa de condens, vă rugăm să efectuați toți pașii în ordine inversă.

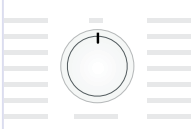
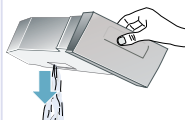
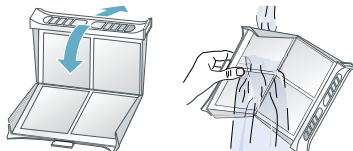

Aspectele cele mai importante pe scurt

		
Încărcați rufele și închideți ușa.	Porniți uscătorul setând selectorul de programe pe un program dorit.	Selectați tasta de pornire.
		
Sfârșitul programului.	Scoateți rufele.	Deconectați uscătorul.
		
Golii recipientul pentru apa de condens.	Curățați sita pentru scame.	

Familiarizarea cu aparatul

Uscătorul de rufe

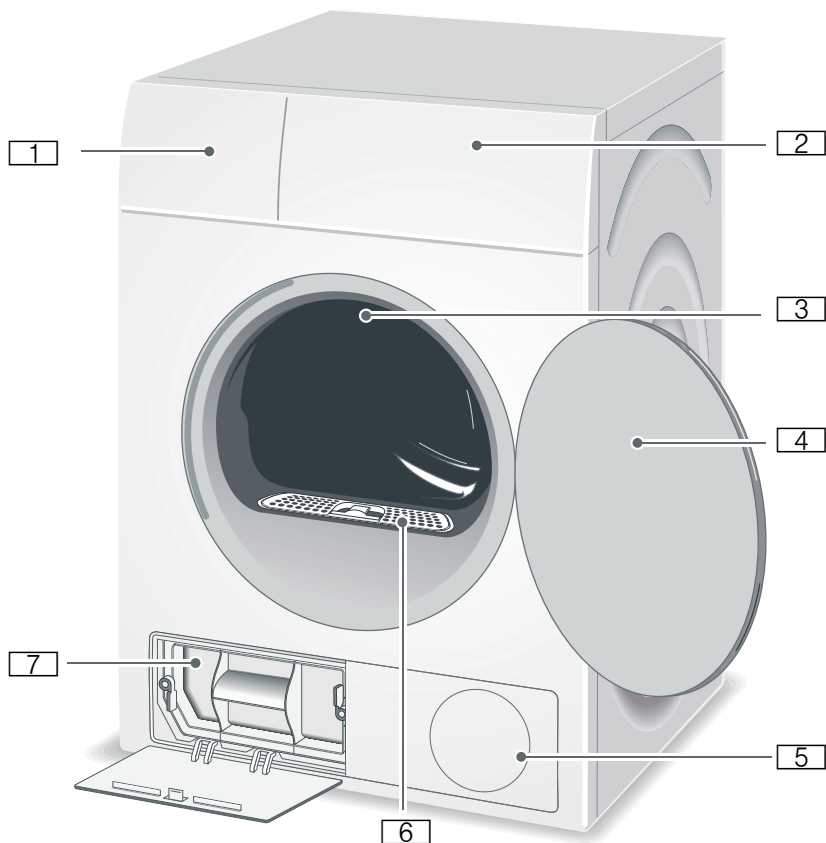

- 1 Recipient pentru apa de condens
- 2 Panou de comandă și de afișare
- 3 Iluminat interior al tamburului*
- 4 Ușa uscătorului
- 5 Intrarea de aer
- 6 Sita pentru scame
- 7 Filtrul EasyClean

* în funcție de model

Panoul de comandă

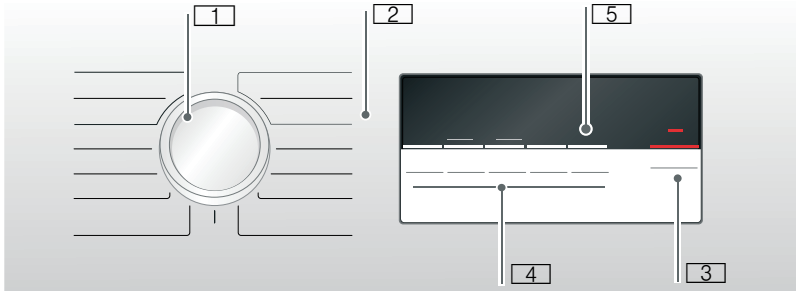

- 1 **Selectorul de programe** pentru conectare/deconectare și selectare program.
- 2 **Programe** → *Pagina 24.*
- 3 **Tasta de pornire** pentru pornirea sau întreruperea programului → *Pagina 26.*
- 4 **Taste** pentru presetările programelor → *Pagina 26.*
- 5 **Panoul de afișare** → *Pagina 22.*

Panoul de afișare

Taste pe panoul de afișare

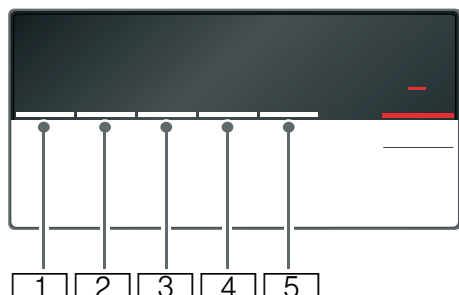

- 1 Gradul de uscare.
- 2 Timpul de uscare.
- 3 Gata în.
- 4 Antișifonare.
- 5 Uscare delicată.

Descrierea amănunțită a tuturor tastelor începând cu → *Pagina 26.*

Panou de afișare

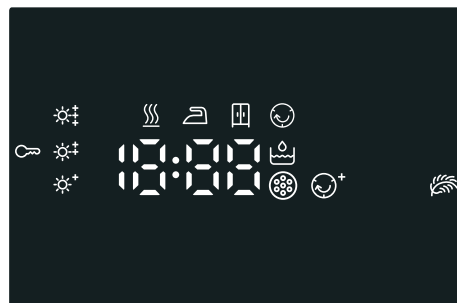

- Goliți recipientul pentru apa de condens → *Pagina 29.*
- Curățați sita pentru scame → *Pagina 30* și curățați filtrul EasyClean → *Pagina 34.*
- *P - End*: evoluția programului pentru uscare, uscat pentru călcat, uscat pentru dulap; antișifonare; pauză și final de program.
- Sistemul de siguranță împotriva accesului copiilor este activ .
- Selectarea programului Antișifonare.
- Selectarea programului Uscare delicată.
- Selectarea gradului de uscare.
1:27 Durata estimată a programului în ore și minute.
- 3 h** Programul se termină în 3 h/ore de la selectarea timpului de programare Gata în.



Rufele

Pregătirea rufelor



Avertizare

Pericol de explozie și de incendiu!

Scoateți brichetele și chibriturile din buzunarele articolelor textile.

Atenție!

Acestea pot cauza deteriorarea tamburului uscătorului și a textilelor.

Scoateți toate obiectele din buzunarele articolelor textile și acordați atenție următoarelor:

- Legați împreună cordoanele din material, bentițele șorțurilor etc. sau utilizați un sac pentru rufe.
- Închideți fermoarele, închizătorile de tip cârlig, închizătorile de tip ochet și nasturii. Încheiați nasturii articolelor voluminoase, ca de ex. lenjeriile de pat.
- Scoateți din textilele piesele metalice, ca de ex. clemele de birou.
- Pentru un rezultat uniform al uscării, sortați rufe după felul țesăturii și programul de uscare.
- Întotdeauna să uscați textilele mici, ca de exemplu ciorapii pentru bebeluși, cu articolele voluminoase, de exemplu, prosoape.
- Textilele tricotate, de tipul tricourilor sau lenjeriei din tricot, intră frecvent la apă la prima uscare. Utilizați un program protector.
- Nu uscați excesiv rufe ușor de întreținut. Acest lucru duce la formarea mai multor cute de șifonare în rufe.
- Pentru articolele individuale utilizați un program cu durată temporizată.
- Unii detergenți și soluții de tratare, de exemplu apret sau balsam conțin particule care se pot depune pe senzorul de umiditate. Aceasta poate afecta funcționarea senzorului și din această cauză, și rezultatul uscării.

Indicații

- La spălarea rufelor care urmează să fie uscate, dozați detergentul și soluția de tratare conform indicațiilor producătorului.
- Curățați senzorul de umiditate cu regularitate → *Pagina 33.*

Sortarea rufelor după

- Adecvate pentru uscător
- Uscare la temperatură normală
- Uscare la temperatură scăzută
- Nu se usucă în uscător

Indicație: Nu încărcăți rufele din mașina de spălat direct în uscător. Sortați rufele centrifugate înainte de a le pune în tamburul uscătorului.

În cazul în care uscați împreună textile din material subțire, cu mai multe straturi sau din material gros, acestea se vor usca diferit. De aceea, uscați împreună numai rufe din același tip de țesătură și cu aceeași structură, pentru a obține un rezultat uniform al uscării. Dacă după aceea rufele vi se par încă prea umede, puteți alege un program cu durată temporizată pentru uscare ulterioară → *Pagina 24.*

Atenție!

Sunt posibile pagube materiale la uscător sau articolele textile.







Nu uscați următoarele textile în uscător:

- Rufe murdărite de petrol.
- Textile care nu au fost spălate.
- Textile impermeabile la aer, de ex. rufe cauciucate.
- Țesături delicate, de ex. mătase, perdele din material sintetic.









Programele și tastele

Programe

Programul și textilele	Încărcarea maximă și setările programului / Info
Numele programului Pentru ce tip de articole textile este adecvat programul.	Încărcarea maximă relativ la greutatea textilelor în stare uscată setări posibile ale programelor
Cotton (Bumbac)  Cupboard Extra Dry (uscat pentru dulap plus)  Textile groase, în mai multe straturi, rezistente la uzură și la fierbere, din bumbac sau in, care se usucă greu.	8 kg
Cotton (Bumbac)  Cupboard Dry (uscat pentru dulap)  Textile normale, într-un strat, rezistente la uzură și la fierbere, din bumbac sau in.	8 kg
Cotton (Bumbac)  Iron Dry (uscat pentru călcat)  Textile normale, într-un strat, rezistente la uzură și la fierbere, din bumbac sau in, care după uscare trebuie să fie umede și adecvate pentru călcat sau pentru atârnat.	8 kg
Easy-Care (Ușor de îngrijit)  Cupboard Extra Dry (uscat pentru dulap plus)  Textile groase în mai multe straturi din fibre sintetice sau țesături în amestec, care se usucă greu.	3,5 kg
Easy-Care (Ușor de îngrijit)  Cupboard Dry (uscat pentru dulap)  Textile normale, într-un strat, din fibre sintetice sau țesături în amestec.	3,5 kg
Easy-Care (Ușor de îngrijit)  Iron Dry (uscat pentru călcat)  Textile normale, într-un strat, din fibre sintetice sau țesături în amestec, care după uscare trebuie să fie umede și adecvate pentru călcat sau pentru atârnat.	3,5 kg
Sportswear (Outdoor)  Îmbrăcăminte de ploaie și outdoor acoperită cu o membrană și textile impermeabile.	1,5 kg
Towels (Prosoape)  Prosoape rezistente din bumbac.	6 kg

<p>Mix (Rapid/Mixte) </p> <p>Încărcătură mixtă constând din textile din bumbac și sintetice.</p>	<p>3 kg</p>
<p>Time Program Warm (Timp cald) </p> <p>Toate tipurile de textile; program temporal. Adecvat pentru rufe preuscate sau ușor umezite și pentru uscarea ulterioară a rufelor groase, cu mai multe straturi. Pentru uscarea articolelor textile individuale.</p> <p>Indicații</p> <ul style="list-style-type: none"> ■ Uscați hainele din lână, încălțăminte sport și animalele de pluș exclusiv în coșul de rufe → <i>Pagina 15.</i> ■ În programul temporal, umiditatea remanentă a rufelor nu este detectată automat. Dacă, după uscare, rufele sunt încă prea umede, repetați programul și prelungiți, dacă este cazul, durata programului. 	<p>3 kg</p> <p>Puteți modifica durata programului cu tasta pentru timpul de uscare.</p>
<p>Time Program Cold (Timp Rece) </p> <p>Toate tipurile de textile. Pentru destinderea sau ventilarea rufelor puțin purtate. Pentru uscarea articolelor textile individuale.</p>	<p>3 kg</p> <p>Puteți modifica durata programului cu tasta pentru timpul de uscare.</p>
<p>Shirts/Blouses (Cămăși/bluze) </p> <p>Cămăși/bluze care nu necesită călcare, din bumbac, in, fibre sintetice sau țesături în amestec.</p>	<p>1,5 kg</p>
<p>Super 40' </p> <p>Sintetice și țesături ușoare din bumbac.</p>	<p>1 kg</p>
<p>Wool Finish (Conținut de lână) </p> <p>Textile din lână sau cu conținut de lână, adecvate pentru uscarea în uscător.</p>	<p>0,5 kg</p>
<p>Delicates (Lenjerie intimă) </p> <p>Pentru lenjerie sensibilă, lavabilă, de ex. din catifea, dantelă, lycra, mătase sau satin.</p>	<p>1 kg</p>

Tastele

Tastele	Explicații și indicații
Indicație: Nu toate tastele și funcțiile acestora sunt selectabile în toate programele.	
 Drying Level (Gradul de uscare)	<p>În cazul în care rufele vi se par prea umede după uscare, puteți efectua o ajustare fină a obiectivelor de uscare, ca de ex. Uscat pentru dulap, cu ajutorul gradului de uscare. Prin gradul de uscare, obiectivul de uscare poate fi mărit în trei trepte de la  până la .</p> <p>În cazul în care ați ajustat gradul de uscare, setarea rămâne memorată și după deconectarea uscătorului.</p> <p>Indicație: Cu cât este mai mare gradul de uscare, cu atât este mai lungă durata programului.</p>
 Drying Time (Timp de uscare)	Ajustați durata programului pentru programele de timp. 20 de minute până la maxim 3 ore, în pași de 10 minute.
 Finished in (Timpul Gata în)	Programul se termină în 1h până la 24 de ore. Setati timpul "Gata în" în pași de o oră și întârziați astfel pornirea programului. Numărul de ore dorit după ce programul se termină va fi afișat în panoul de afișare.
 Less Ironing (Protecție contra șifonării)	Tamburul mișcă rufele după uscare la intervale regulate pentru a preveni formarea cutelor de șifonare. Puteți prelungi funcția automată de protecție împotriva șifonării cu 60 de minute după fiecare program.
 Gentle (Protector)	Temperatura redusă pentru textilele sensibile, ca de ex. poliacril sau elastan, poate prelungi durata de uscare.
 3 sec. (Siguranța pentru copii)	Activați sau dezactivați siguranța pentru copii menținând apăsată concomitent tasta pentru timpul Gata în și pentru timpul de uscare, timp de 3 secunde.
 Start/Reload (Start/Pauză)	Pornire și pauză a programului.



Operarea aparatului

Introduceți rufele și conectați uscătorul

Indicație: Uscătorul trebuie instalat și acordat corespunzător, → *Pagina 14*.

1. Așezați rufele în tambur.
2. Rătiți selectorul de programe pe un program oarecare, pentru a conecta uscătorul.
3. Închideți ușa uscătorului.

Atenție!

Sunt posibile pagube materiale la uscător sau articolele textile.

Nu prindeți rufe în ușa.

Setarea programului

Indicație: Dacă ați activat sistemul de siguranță împotriva accesului copiilor, trebuie mai întâi să-l dezactivați înainte de a seta un program, consultați → *Pagina 26*.

1. Alegeți programul dorit, găsiți informații detaliate cu privire la programe începând cu → *Pagina 24*.
2. Setați programul dorit de la selectorul de programe. În panoul de afișare apar presetările programului pentru programul ales.

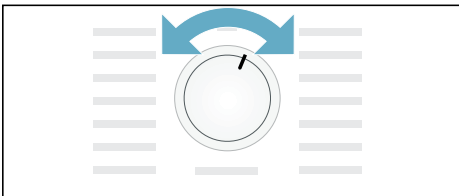

Indicație: Presetările programului sunt setări standard, care sunt stabilite deja la selectarea unui program. Presetările programului sunt vizualizabile în panoul de afișare după selectarea unui program.

3. Dacă doriți, puteți adapta presetările programului. Găsiți informații detaliate despre acestea începând cu → *Pagina 26*.

Pornirea programului

Selectați tasta Start.





Indicație: Dacă doriți să blocați programul pentru a preveni reglarea accidentală a acestuia, puteți selecta sistemul de siguranță împotriva accesului copiilor, consultați → *Pagina 26*.

Derularea programului

Starea programului se afișează în câmpul de afișare.

de ex. Durata estimată a programului în **1:27** ore și minute.

Indicație: La selectarea unui program, este afișată durata preconizată de uscare pentru încărcătura recomandată. În timpul procesului de uscare, senzorii de umiditate măsoară umiditatea reziduală din încărcătură și adaptează durata programului în funcție de aceasta (cu excepția programelor cu durate temporizate). Această durată devine vizibilă prin salturi de timp în timpul rămas.

 Uscat
 Uscat pentru călcat
 Uscat pentru dulap
 Protecție împotriva șifonării
- P - Pauză
End Sfârșit

Modificarea programului sau adăugarea de rufe

Pe parcursul uscării puteți scoate sau adăuga oricând rufe și puteți modifica sau ajusta programul.

1. Deschideți ușa uscătorului sau selectați tasta de pornire pentru o pauză.
2. Adăugați rufe sau scoateți textile.
3. Dacă doriți, selectați un alt program sau o funcție suplimentară.
4. Închideți ușa uscătorului.
5. Selectați tasta de pornire.

Indicație: Durata programului din panoul de afișare va fi actualizată în funcție de încărcare și de umiditatea reziduală din rufe. Valorile afișate se pot modifica după o modificare a programului sau după o ajustare a încărcării.

Anularea programului

Programul poate fi întrerupt oricând prin deschiderea ușii uscătorului sau selectarea tastei de pornire pentru o pauză.

Atenție!

Pericol de incendiu. Rufe se pot aprinde.

În cazul în care anulați programul, trebuie să scoateți toate hainele și să le întindeți astfel, încât să poată ieși căldura.

Sfârșitul programului

În panoul de afișare apare *End*.

Scoaterea rufelor și deconectarea uscătorului

1. Scoateți rufele.
2. Rotiți selectorul de programe în poziția oprit.

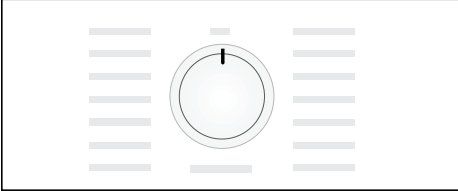

Golirea recipientului pentru apa de condens

Din fabricație, apa de condens a aparatului se scurge în rezervorul de apă de condens.

Opțional, puteți scurge apa de condens printr-un furtun de evacuare,* în apa reziduală. Dacă scurgeți apa de condens în apa reziduală, nu trebuie să goliți rezervorul de apă de condens în timpul uscării, nici după fiecare uscare.

1. Scoateți recipientul pentru apa de condens, trăgându-l orizontal.

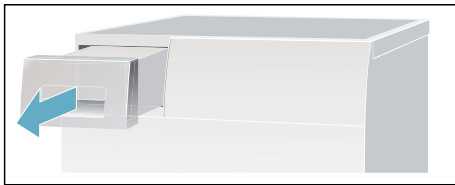

2. Goliți apa de condens.

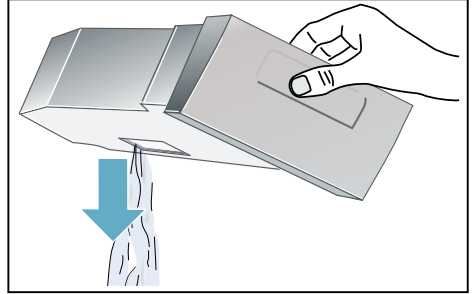

Atenție!

Apa de condens murdară poate provoca probleme de sănătate și daune materiale.

Apa de condens nu este potabilă și poate fi murdărită cu scame. Nu o beți și nu o refolosiți.

3. Introduceți la loc recipientul pentru apa de condens și împingeți-l până se fixează sesizabil în uscător.

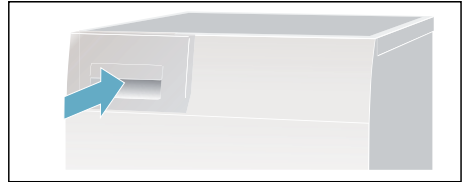

* în funcție de modelul livrat,

Curățarea sitei pentru scame

Indicație: La uscare, sunt colectate scame și fire de păr de pe rufe în sita de scame. O sită de scame înfundată sau murdară reduce fluxul de aer și uscătorul nu poate funcționa la întreaga sa capacitate. În plus, sitele de scame curate reduc consumul de energie electrică și timpul de uscare.

Curățați sita pentru scame **după fiecare** uscare:

1. Deschideți ușa uscătorului și îndepărtați toate scamele de pe ușă.
2. Scoateți sita pentru scame, compusă din două piese.

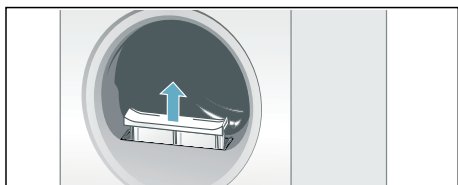

3. Îndepărtați scamele din adâncitura sitei pentru scame.

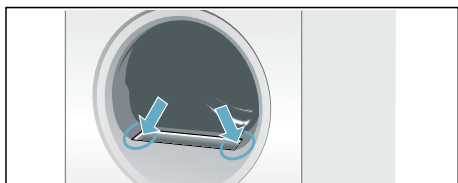

Indicație: Aveți grijă să nu cadă scame în canalul deschis.

4. Desfaceți sita pentru scame compusă din două piese.

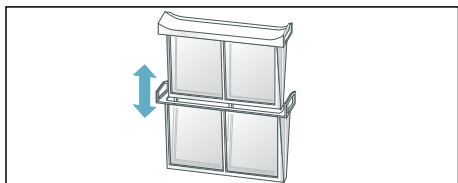

5. Desfaceți cele două site și îndepărtați toate scamele.

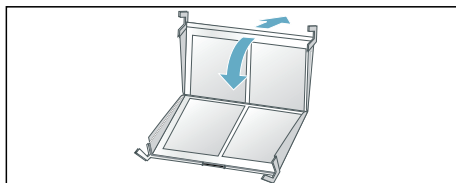

6. Îndepărtați scamele prin clătire sub jet de apă caldă de la robinet.

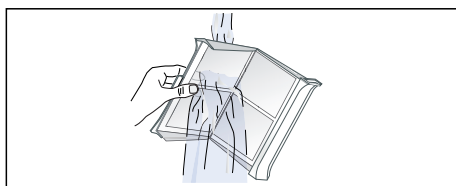

7. Uscăți sitele pentru scame, închideți-le și introduceți la loc sita pentru scame compusă din două piese.

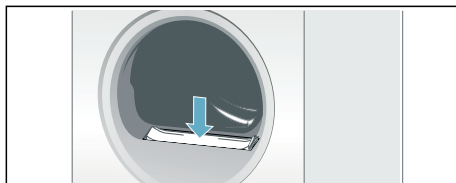

Atenție!

Uscătorul poate fi deteriorat.

Nu utilizați uscătorul fără sită pentru scame sau cu o sită pentru scame defectă.

Setare semnale

Puteți modifica următoarele setări:

- turația la care s-a realizat centrifugarea în mașina de spălat; exclusiv pentru o afișare mai exactă a duratei estimate de uscare,
- volumul pentru semnalul de la sfârșitul programului,
- volumul pentru semnalele tastelor.

În vederea modificării setărilor, este întotdeauna necesar ca mai întâi să activați modul de setare.

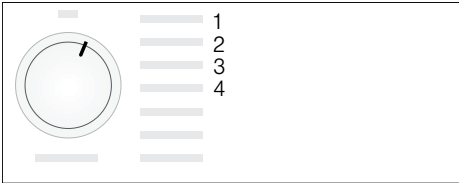

Activarea modului de setare

1. Conectați uscătorul.
2. Selectați programul Bumbac pe poziția 1 și așteptați 5 secunde. Modul de setare este acum activat, în panoul de afișare se sting simbolurile și apare durata programului.

1. Apăsați tasta de pornire, mențineți-o apăsată și concomitent rotiți selectorul de programe spre dreapta, pe poziția 2.
2. Pe display apare valoarea pentru **turația de centrifugare**.
3. Modificați turația de centrifugare prin selectarea tastei pentru timpul Gata în sau a tastei pentru timpul de uscare.
4. Rotiți selectorul de programe spre dreapta pe poziția 3.

5. Pe display apare volumul pentru **semnalul de la sfârșitul programului**.



0 = oprit; 1 = încet, 2 = mediu, 3 = tare, 4 = foarte tare

6. Modificați volumul prin selectarea tastei pentru timpul Gata în sau a tastei pentru timpul de uscare.
7. Rotiți selectorul de programe spre dreapta pe poziția 4.
8. Pe display apare volumul pentru **semnalul tastelor**.



0 = oprit; 1 = încet, 2 = mediu, 3 = tare, 4 = foarte tare

9. Modificați volumul prin selectarea tastei pentru timpul Gata în sau a tastei pentru timpul de uscare.

Indicație: Alte poziții se pot selecta de la selectorul de programe, însă aceste setări nu pot fi modificate.

Terminarea modului de setare

Rotiți selectorul de programe pe poziția Oprit, după ce ați setat turația dorită de centrifugare și volumul. Setările sunt acum memorate.

Zgomote

Indicație: În timpul procesului de uscare și în mod special, în timpul fazei de începere, se aud zgomote condiționate de funcționare, din cauza compresorului și pompei. Aceste zgomote sunt foarte normale și nu afectează funcționarea impecabilă a aparatului.

Compresorul din uscător produce din când în când un bâzâit. Volumul acestuia variază în funcție de program și de evoluția uscării.

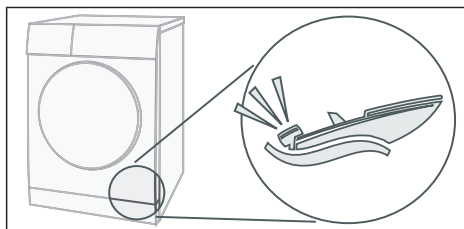

Compresorul este aerisit din când în când, de aceea se produce un zgomot de zumzâit.

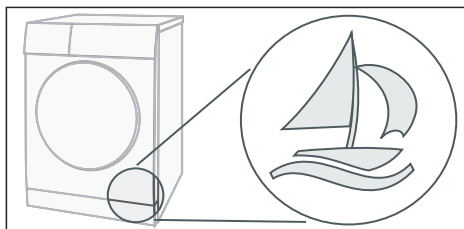

Apa de condens este pompată cu ajutorul unei pompe în recipientul pentru apa de condens. În acest proces sunt produse zgomote de pompare.

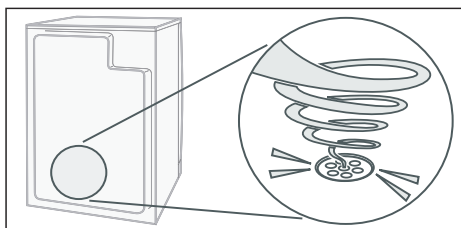



Curățare

Curățarea uscătorului și a panoului de comandă

Avertizare

Pericol de moarte!

Uscătorul funcționează cu curent electric și există pericol de electrocutare.

Înainte de curățare, decuplați uscătorul de la rețea.

Curățați uscătorul numai cu apă și cu o lavetă moale, umedă.

Îndepărtați toate resturile de detergent, resturile de la pulverizare sau reziduurile. Nu folosiți detergenți sau substanțe pentru tratarea preliminară a rufelor (de ex. soluții pentru pete, spray-uri de prespălare etc.). Nu utilizați dispozitive de curățat cu înaltă presiune sau cu jet de aburi pentru a curăța aparatul dumneavoastră.

Curățarea senzorilor de umiditate

Indicație: Uscătorul este echipat cu un senzor de umiditate din inox. Senzorul de umiditate măsoară gradul de umiditate al rufelor.

După o utilizare îndelungată, pe senzorul de umiditate se poate depune un strat fin de calcar sau de reziduuri de detergenți și soluții de tratare. Aceste depuneri trebuie îndepărtate cu regularitate deoarece în caz contrar afectează funcționarea senzorului și din această cauză, și rezultatul uscării.

Deschideți ușa și curățați senzorul de umiditate cu un burete ușor aspru.

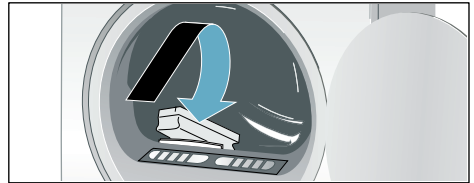

Atenție!

Senzorul de umiditate poate fi deteriorat.

Nu curățați senzorul de umiditate cu agenți abrazivi și bureți de sârmă.

Curățarea filtrului EasyClean

Curățați filtrul EasyClean, atunci când apare pe panoul de afișare , astfel:

1. Mai întâi curățați sita pentru scame → *Pagina 30.*
2. Închideți ușa uscătorului.
3. Apoi deschideți clapeta pentru întreținere a schimbătorului de căldură.
4. Deblocați pârghia filtrului EasyClean.
5. Trageți filtrul EasyClean de mâner afară.

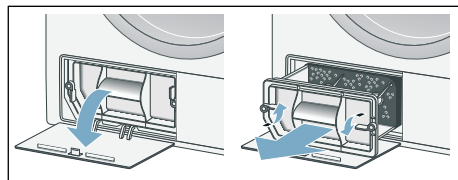

6. Detașați acum elementul filtrant.
7. Spălați manual elementul filtrant cu apă curată.

Indicații

- În cazul în care elementul filtrant prezintă murdărie persistentă, puteți de asemenea să îl aspirați cu grijă cu ajutorul unui aspirator.
- Nu folosiți agenți de curățare.

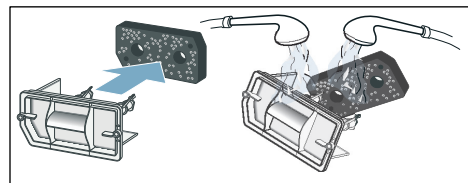

8. Uscați elementul filtrant prin stoarcerea apei.
Indicație: Utilizați doar un element filtrant curat și uscat.
9. Așezați la loc elementul filtrant.

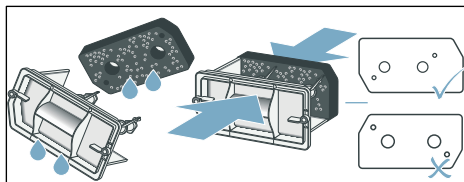

Indicație: Aveți grijă ca elementul filtrant să nu fie deformat, crăpat sau înfundat. Poziționați elementul filtrant conform imaginii de mai sus.

10. Înainte de a reintroduce filtrul EasyClean, verificați dacă schimbătorul de căldură este foarte murdar. În cazul în care este, aspirați-l cu grijă cu un aspirator cu perie de sus în jos.

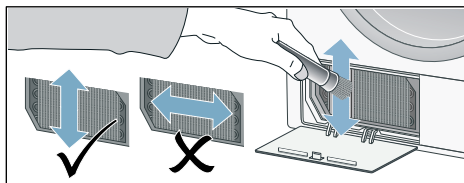

Indicație: În timpul curățării, aveți grijă să nu îndoiiți sau deteriorați lamelele schimbătorului de căldură.

Atenție!

Pericol de rănire.

Vă puteți tăia în lamelele schimbătorului de căldură. Nu atingeți lamelele cu mâinile.

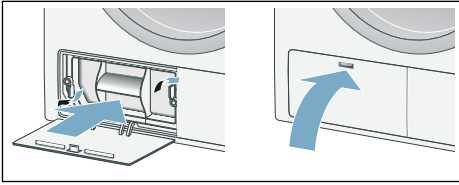

11. Introduceți filtrul EasyClean și blocați-l.
12. Închideți clapeta pentru întreținere.



13. Deconectați uscătorul.
Acum ați curățat filtrul EasyClean.

Indicație: În cazul în care elementul dvs. filtrant este deteriorat, puteți comanda un nou element filtrant cu numărul de piesă de schimb: 12007650 la unitățile service abilitate. Găsiți datele de contact ale tuturor țărilor în lista de servicii pentru clienți anexată.

Defecțiuni, ce este de făcut?

Defecțiuni	Cauză/Remediere
 în panoul de afișare, iar uscarea a fost anulată.	<ul style="list-style-type: none"> ■ Goliți recipientul de colectare a apei de condens și atingeți tasta de pornire. ■ În cazul în care aparatul este dotat cu un sistem opțional de evacuare a apei de condens, este posibil ca furtunul de evacuare să fie înfundat sau îndoit. Examinați furtunul pentru a verifica dacă prezintă depuneri de calcar și clătiți-l. Așezați furtunul fără îndoituri.
 în panoul de afișare.	<ul style="list-style-type: none"> ■ Curățați sita pentru scame → <i>Pagina 30.</i> ■ Curățați filtrul EasyClean → <i>Pagina 34.</i>
Uscătorul nu pornește.	<ul style="list-style-type: none"> ■ Ați selectat tasta start? ■ Ați introdus ștecherul în priză sau ați verificat siguranța? ■ Ați selectat un program? Selectați programul. ■ Hubloul uscătorului este deschis? Închideți hubloul. ■ A fost activat sistemul de siguranță împotriva accesului copiilor? Dezactivați sistemul de siguranță împotriva accesului copiilor. ■ A fost selectată durata de timp pentru opțiunea Gata în? Programul pornește cu întârziere.
Articolele vestimentare se șifonează.	<ul style="list-style-type: none"> ■ Articolele vestimentare se șifonează atunci când cantitatea de rufe încărcate este prea mare sau dacă ați activat pentru un program necorespunzător pentru tipul respectiv de textile. Toate informațiile necesare sunt specificate în tabelul cu programe. ■ Scoateți articolele de îmbrăcăminte imediat după uscare; prin rămânerea în tambur se formează cute de șifonare.
Se scurge apă.	Acest aspect nu denotă o defecțiune; este posibil ca uscătorul să fie înclinat. Aliniați uscătorul la orizontală.
Durata afișată a programului se modifică pe parcursul procesului de uscare.	Nu este o defecțiune. Senzorii de umiditate măsoară umiditatea reziduală din interiorul rufelor și adaptează durata programului în funcție de aceasta (cu excepția programelor cu durată temporizată).
* în funcție de model	

Defecțiuni	Cauză/Remediere
Rufele nu sunt complet uscate sau sunt încă prea umede.	<ul style="list-style-type: none"> ■ După finalizarea programului, rufele au o temperatură mai ridicată și par mai umede la atingere decât sunt în realitate. Întindeți rufele și lăsați să iasă căldura din ele. ■ Reglați corespunzător obiectivul de uscare. Astfel, se va prelungi timpul de uscare, însă nu crește temperatura. Rufele dumneavoastră devin mai uscate → <i>Pagina 26</i>. ■ Alegeți un program cu un timp de uscare mai lung sau măriți obiectivul de uscare. Astfel, temperatura de uscare nu va crește. ■ Alegeți un program pentru uscarea ulterioară a rufelor care sunt încă umede → <i>Pagina 24</i>. ■ Selectați programul cu durată temporizată pentru o cantitate mică de încărcare și articole textile individuale. ■ În cazul în care ați depășit încărcătura maximă aferentă programului, rufele nu vor fi uscate corespunzător. ■ Curățați senzorul de umiditate din tambur. Pe senzor se pot forma depuneri fine de calcar sau se pot acumula reziduuri de detergenți și soluții de tratare, ceea ce poate afecta funcționarea acestuia. Rufele dumneavoastră nu sunt complet uscate → <i>Pagina 33</i>. ■ Uscarea a fost anulată din cauza unei pene de curent, a unui recipient pentru apa de condens plin sau a depășirii timpului maxim de uscare. <p>Indicație: Acordați atenție și recomandărilor privitoare la rufe → <i>Pagina 23</i>.</p>
Timp de uscare prea lung?	<ul style="list-style-type: none"> ■ Sita pentru scame sau filtrul EasyClean pot fi murdare, ceea ce presupune un timp de uscare mai lung. Curățați sita de scame sau filtrul EasyClean. ■ În cazul în care orificiul de admisie a aerului este astupat sau obstrucționat, timpul de uscare ar putea fi prelungit. Nu blocați admisia aerului. ■ Temperatura ambiantă optimă pentru uscare trebuie să fie cuprinsă între 15 °C și 30 °C. Dacă temperatura nu se încadrează în acest interval, timpul de uscare s-ar putea prelungi. ■ O circulație insuficientă a aerului în încăpere poate prelungi timpul de uscare. Aerisiți încăperea.
Afișajul s-a stins și tasta de pornire se aprinde intermitent.	Nu este o defecțiune. Modul de economisire a energiei este activ → <i>Pagina 13</i> .
Umiditatea din încăpere crește.	Nu este o defecțiune. Aerisiți camera suficient.
Pană de curent.	Programul de uscare va fi anulat. Scoateți rufele și întindeți-le sau porniți din nou programul.
Zgomote neobișnuite la uscare.	Nu este o defecțiune; consultați și → <i>Pagina 32</i> .
Deși este în funcțiune, uscătorul este rece la atingere.	Nu este o defecțiune. Uscătorul cu pompă de căldură usucă eficient rufele la temperaturi scăzute.
* în funcție de model	

Indicație: În cazul în care nu puteți remedia chiar dumneavoastră o defecțiune prin deconectarea și conectarea din nou a uscătorului, vă rugăm să vă adresați unității de service abilitate.



Valori de consum

Tabelul cu valori de consum

Program	Turația de centrifugare cu care au fost centrifugate rufele	Durată**		Consum de energie**	
		8 kg	4 kg	8 kg	4 kg
Bumbac					
Uscat pentru dulap*	1400 rot/min	181 min	116 min	1,63 kWh	1,00 kWh
	1000 rot/min	205 min	130 min	1,87 kWh	1,14 kWh
	800 rot/min	230 min	145 min	2,11 kWh	1,28 kWh
Uscat pentru călcare*	1400 rot/min	136 min	83 min	1,21 kWh	0,70 kWh
	1000 rot/min	160 min	97 min	1,45 kWh	0,84 kWh
	800 rot/min	185 min	112 min	1,69 kWh	0,98 kWh
Ușor de întreținut		3,5 kg		3,5 kg	
Uscat pentru dulap*	800 rot/min	72 min		0,60 kWh	
	600 rot/min	84 min		0,71 kWh	

* Setare a programului pentru verificări conform normei EN61121 în vigoare.
 ** Raportate la valorile indicate, prin activarea funcțiilor suplimentare, valorile pot diferi în funcție de tipul articolului textil, compoziția rufelor care trebuie uscate, umiditatea reziduală a articolului textil, gradul de uscare setat, cantitatea de încărcare, precum și de condițiile mediului ambiant.

Programul cel mai eficient pentru textile din bumbac

Următorul “Program standard bumbac” (reprezentat prin ) este adecvat pentru uscarea rufelor de bumbac ude și este cel mai eficient în ceea ce privește consumul combinat de energie pentru uscarea rufelor de bumbac ude.

Programe standard pentru bumbac conform ordonanței UE actuale 932/2012			
Program	Încărcare	Consum de energie	Durata programului
 Bumbac + Uscat pentru dulap	8 kg/4 kg	1,87 kWh/1,14 kWh	205 min/130 min

Setare de program pentru verificări și etichetarea energiei conform Directivei 2010/30/UE.



Date tehnice

Dimensiuni:

85 x 60 x 60 cm

Înălțime x lățime x adâncime

Greutate:

aprox. 48 kg

Cantitatea maximă de încărcare:

8 kg

Recipient pentru apa de condens:

4,8 l

Tensiunea de racordare:

220 - 240 V

Puterea de racordare:

max. 625 W

Siguranță:

10 A

Iluminatul tamburului*

Temperatura mediului ambiant:

5 - 35°C

Putere consumată în stare deconectată:

0,10 W

Putere consumată în stare de standby (stare nedeconectată):

0,75 W

Acest produs are surse de iluminare din clasa de eficiență energetică F. Sursele de iluminare sunt disponibile ca piese de schimb și trebuie înlocuite numai de personal de specialitate calificat.



Unitățile service abilitate

Unitățile service abilitate

Dacă nu puteți remedia singuri defecțiunea (Defecțiuni, ce este de făcut?), vă rugăm să vă adresați unității service abilitate. Noi găsim întotdeauna o soluție potrivită, chiar și pentru a evita vizite inutile ale tehnicienilor.

Găsiți datele de contact pentru cele mai apropiate unități service abilitate în lista atașată cu unitățile service.

Vă rugăm să indicați unității service abilitate numărul produsului (nr. E) și numărul de fabricație (FD) ale uscătorului.

E-Nr. _____ FD _____

Aceste date se găsesc pe partea din interior a ușii uscătorului sau pe partea din spate a uscătorului.

Aveți încredere în competența producătorului.

Adresați-vă nouă. Astfel veți fi siguri că reparația este executată de tehnicieni de service instruiți, echipați cu piese de schimb originale.

* în funcție de model



Îți mulțumim pentru că ai achiziționat un aparat electrocasnic Bosch!

Înregistrează-ți acum noul dispozitiv pe MyBosch și beneficiază imediat de:

- **Recomandări de specialitate pentru aparatul dumneavoastră**
- **Opțiuni de extindere a garanției**
- **Reduceri de preț la accesorii și piese de schimb**
- **Un manual digital și date complete privind aparatul**
- **Acces facil la Service Bosch Electrocasnice**

Înregistrare gratuită și ușoară – posibilă și de pe telefonul mobil:

www.bosch-home.com/welcome



Ai nevoie de ajutor? Îl veți găsi aici.

Recomandări de specialitate privind aparatele tale electrocasnice Bosch, asistență pentru soluționarea problemelor sau privind reparațiile, direct de la experții Bosch.

Află tot ce trebuie să știi despre felurile în care Bosch te poate ajuta:

www.bosch-home.com/service

Datele de contact pentru toate țările sunt prezentate în registrul de service atașat.

Robert Bosch Hausgeräte GmbH

Carl-Wery-Straße 34

81739 München, GERMANY

www.bosch-home.com



9001544375 (0009)

ro