



Regisztrálja  
új készülékét  
a MyBosch felületen  
és élvezze az előnyöket  
ingyen:  
[bosch-home.com/  
welcome](https://bosch-home.com/welcome)



# Ruhaszárítógép

**WTH85204BY**

**hu** Használati és felállítási útmutató

## Az Ön új ruhaszárítógépe

Ön úgy döntött, hogy Bosch márkájú ruhaszárítógépet vásárol.

Kérjük, szánjon néhány percet az olvasásra, és ismerkedjen meg ruhaszárítógépének előnyeivel.

A gyárunkból kikerülő minden ruhaszárítógépet gondosan ellenőrünk működés és kifogástalan állapot tekintetében, hogy megfeleljenek a Bosch márka magas minőségi színvonalának.

A termékeinkre, tartozékainkra, pótalkatrészeinkre és szolgáltatásainkra vonatkozó részletes információkat a [www.bosch-home.com](http://www.bosch-home.com) internetes oldalon talál, vagy forduljon a vevőszolgálati központunkhoz.

Amennyiben a használati és felállítási útmutató különböző modelleket ismertet, a különbségekre a megfelelő pontokon utalások találhatóak.



A ruhaszárítógépet csak a jelen használati és felállítási útmutató elolvasása után helyezze üzembe!

## Alkalmazott szimbólumok és jelölések

### Figyelmeztetés!

Ez a szimbólum és figyelmeztetés egy lehetséges veszélyhelyzetre utal. Figyelmen kívül hagyása halálhoz vagy sérülésekhez vezethet.

### Figyelem!

Ez a figyelmeztetés egy lehetséges veszélyhelyzetre utal. Figyelmen kívül hagyása anyagi és/vagy környezeti károkhhoz vezethet.

### Útmutatás / tipp

Útmutatások a készülék optimális használatához / hasznos információk.

### 1. 2. 3. / a) b) c)

A teendők lépéseit számok és betűk jelölik.

■ / -

A felsorolásokat négyzet vagy kötőjel jelöli.

# Tartalomjegyzék

 <b>Rendeltetészerű használat</b> . . . . 4	 <b>A készülék kezelése</b> . . . . . 27
 <b>Biztonsági utasítások</b> . . . . . 4	Ruhanemű betöltése és szárítógép bekapcsolása . . . . . 27
Gyermekek, felnőttek, háziállatok . . . . 4	Program beállítása . . . . . 27
Beszerezés . . . . . 6	Program indítása . . . . . 27
Használat . . . . . 8	Program menete . . . . . 27
Tisztítás és karbantartás . . . . . 11	Program módosítása vagy ruhanemű hozzáadása . . . . . 28
 <b>Környezetvédelem</b> . . . . . 13	A program megszakítása . . . . . 28
Csomagolás/kiselejtezett készülék . . . . . 13	Program vége . . . . . 28
Hűtőközeg . . . . . 13	A ruhanemű kivétele és a szárítógép kikapcsolása . . . . . 28
Takarékossági tanácsok . . . . . 13	Kondenzvíztartály kiürítése . . . . . 28
 <b>Felállítás és csatlakoztatás</b> . . . 14	Pihefogó megtisztítása . . . . . 29
A csomagolás tartalma . . . . . 14	 <b>Jelzések beállítása</b> . . . . . 31
Szárítógép felállítása és csatlakoztatása . . . . . 14	 <b>Zörejek</b> . . . . . 32
Opcionális tartozékok . . . . . 15	 <b>Tisztítás</b> . . . . . 32
Szállítás és fagyvédelem . . . . . 16	Szárítógép és kezelőfelület tisztítása . . . . . 32
 <b>Kondenzvíz elvezetése</b> . . . . . 17	Nedvességérzékelők tisztítása . . . . 33
 <b>A legfontosabbak röviden</b> . . . 19	EasyClean szűrő tisztítása . . . . . 33
 <b>A készülék megismerése</b> . . . . 20	 <b>Mi a teendő zavar esetén?</b> . . . 35
Szárítógép . . . . . 20	 <b>Fogyasztási értékek</b> . . . . . 37
Kezelőfelület . . . . . 21	Fogyasztási értékek táblázata . . . . 37
Kijelzőmező . . . . . 22	Leghatékonyabb program pamuttextíliákhoz . . . . . 37
 <b>Ruhanemű</b> . . . . . 23	 <b>Műszaki adatok</b> . . . . . 38
Ruhanemű előkészítése . . . . . 23	 <b>Vevőszolgálat</b> . . . . . 38
Ruhanemű szétválogatása . . . . . 23	
 <b>Programok és gombok</b> . . . . . 24	
Programok . . . . . 24	
Gombok . . . . . 26	



## Rendeltetészerű használat

- A készülék kizárólag háztartási célú, saját felhasználásra készült.
- Ne helyezze üzembe és ne működtesse a készüléket kültéri körülmények között és/vagy fagynak kitett helyen. A készülékben maradt víz fagyása esetén fennáll a készülék károsodásának veszélye. A megfagyott tömlők eltörhetnek, szétrepedhetnek.
- A készülék kizárólag olyan háztartási mosnivaló szárítására és felfrissítésére használható, melyeket előzőleg vízben kimostak, és melyek szárítógépben száríthatók (lásd a ruha kezelési címkéjét). A készülék egyéb céllal történő használata nem minősül rendeltetészerű használatnak, illetve tilos.
- A készüléket max. 2000 méter tengerszint feletti magasságon történő használatra tervezték.

### A készülék bekapcsolása előtt:

Ellenőrizze, hogy nem látható-e sérülés a készüléken. Ha a készülék sérült, ne használja. Probléma esetén forduljon a forgalmazóhoz vagy vevőszolgálatunkhoz.

Olvassa el és kövesse a használati és telepítési útmutatót, valamint a készülékhez mellékelt egyéb tájékoztatókat.

Őrizze meg a dokumentumokat későbbi használatra, illetve az esetleges későbbi tulajdonosok számára.



## Biztonsági utasítások

Az alábbi biztonsági információk és figyelmeztetések célja, hogy megóvjuk Önt a sérülésektől, valamint megelőzzük az anyagi károkat.

Ennek ellenére fontos, hogy Ön is megtegyje a szükséges óvintézkedéseket, és megfelelő óvatossággal járjon el a készülék üzembe helyezése, karbantartása, tisztítása és működtetése során.

### Gyermekek, felnőttek, háziállatok



### Figyelmeztetés Életveszély!

A gyermekek és a készülék használatával járó kockázatokat felmérni nem képes személyek megsérülhetnek vagy életveszélyes helyzetbe kerülhetnek. Emiatt, kérjük, vegye figyelembe a következőket:

- A készüléket 8 évnél idősebb gyermekek, valamint testi, érzékszervi vagy szellemi fogyatékkal élő, illetve tapasztalat vagy ismeretek hiányában hozzá nem értő személyek csak felügyelet mellett vagy a készülék biztonságos használatára vonatkozó tájékoztatást követően használhatják, amennyiben megértették a készülék használatával járó kockázatokat.
- A gyermekek nem használhatják a készüléket játékszerként.
- A gyermekek csak felügyelet mellett végezhetik a készülék tisztítását vagy karbantartását.
- A készüléket tartsa a 3 éven aluli gyermekek és a háziállatok által nem elérhető helyen.
- Ne hagyja a készüléket felügyelet nélkül, ha a közelében gyermekek vagy a kockázatokat felmérni nem képes személyek tartózkodnak.

### **Figyelmeztetés** **Életveszély!**

A gyermekek bezárhatják magukat a készülékbe, ami életveszélyes helyzetet teremthet.

- Ne helyezze a készüléket ajtó mögé, mivel az eltakarhatja a készülék ajtaját vagy akadályozhatja annak teljes nyitását.
- Ha a készülék elérte élettartama végét, a hálózati kábel levágása **előtt** húzza ki a csatlakozót a hálózati aljzataból, majd törje el a készülék ajtajának zárját.

### **Figyelmeztetés** **Fulladásveszély!**

Ha a gyermekek játszanak a csomagolóanyaggal, a műanyag fóliával vagy a csomagolás egyéb részeivel, belegabalyodhatnak, vagy a fejükre húzhatják azokat, ami fulladást okoz.

A csomagolóanyagot, a műanyag fóliát és a csomagolás egyéb részeit tartsa a gyermekek által nem elérhető helyen.

**⚠ Figyelmeztetés**  
**Mérgezés veszélye!**

A mosó- és öblítőszer  
lenyelés esetén mérgezést  
okozhatnak.

Lenyelés esetén forduljon  
orvoshoz. A mosó- és  
öblítőszereket tartsa a  
gyermek által nem elérhető  
helyen.

**⚠ Figyelmeztetés**  
**Szem- és bőrirritáció!**

A mosószerek és öblítők a  
szembe vagy bőrre kerülve  
irritációt okozhatnak.

Ha a mosó- vagy öblítőszert  
szembe/bőrre került, alaposan  
öblítse ki/le azt. A mosó- és  
öblítőszereket tartsa a  
gyermek által nem elérhető  
helyen.

## Beszereles

**⚠ Figyelmeztetés**  
**Áramütés / anyagi kár / a  
készülék károsodásának  
veszélye!**

Ha a készülék üzembe  
helyezése nem megfelelően  
történt, az veszélyes  
helyzeteket teremthet.

Biztosítsa a következőket:

- A csatlakozóaljzat hálózati  
feszültségének meg kell  
egyeznie a készüléken  
(annak adattábláján) jelzett  
névleges feszültséggel. A  
csatlakoztatott terheléssel és  
a szükséges biztosítókkal  
kapcsolatos adatok az  
adattáblán vannak  
feltüntetve.
- A készülék nem  
csatlakoztatható külső  
kapcsolóberendezésre, pl.  
időzítőre, vagy olyan  
áramkörre, amelyet  
rendszeresen ki- és  
bekapcsol a szolgáltató.
- A hálózati csatlakozó és  
védőérintkezős aljzat legyen  
kompatibilis, valamint a  
földelés legyen megfelelő.
- A szerelvény  
keresztmetszete legyen  
megfelelő.

- A hálózati csatlakozó mindig legyen hozzáférhető. Ha ez nem lehetséges, a vonatkozó biztonsági előírások teljesítése érdekében fix bekötés esetén be kell építeni egy (szakaszoló) kapcsolót az elektromos berendezésekre vonatkozó szabályozásnak megfelelően.
- Maradékáram-működtetésű megszakító használatkor olyan típust válasszon, amelyen szerepel a következő jelzés: . Ez a jelzés garantálja, hogy a berendezés minden vonatkozó szabályozásnak megfelel.

### **Figyelmeztetés**

#### **Áramütés / anyagi kár / a készülék károsodásának veszélye!**

Ha a készülék hálózati kábelét módosították vagy az megsérült, fennáll az áramütés és a rövidzárlat veszélye, illetve a túlmelegedés tüzet okozhat. A hálózati kábel ne legyen meghajolva, beszorulva vagy módosítva, és ne érjen hőforráshoz.

### **Figyelmeztetés**

#### **Anyagi kár / a készülék károsodásának veszélye és tűzveszély!**

Hosszabbító vagy elosztó használatkor egy esetleges túlmelegedés vagy rövidzárlat tüzet okozhat.

A készüléket közvetlenül egy megfelelően beszerelt, földelt aljzathoz csatlakoztassa. Ne használjon hosszabbítót, elosztót vagy többpólusú csatlakozót.

### **Figyelmeztetés**

#### **Anyagi kár / a készülék károsodásának veszélye és sérülésveszély!**

- Működés közben a készülék rezeghet vagy elmozdulhat, ami sérülést vagy anyagi kárt okozhat. A készüléket tiszta, egyenletes, szilárd felületre helyezze, majd becsavarozott lábak mellett, vízmérték segítségével szintezze.

- Ha nem megfelelően helyezi a készüléket a mosógépre, az sérülést, anyagi kárt és/ vagy a készülék károsodását okozhatja.  
Ha a készüléket mosógépre kívánja helyezni, a mosógépnek legalább a készülékkel megegyező mélységűnek és szélességűnek kell lennie, valamint rögzíteni kell a megfelelő csatlakozókészlettel (ha van). → 15. oldal  
A készüléket KÖTELEZŐEN rögzíteni kell a csatlakozókészlettel. A készülék kizárólag így helyezhető mosógép tetejére.
- Ha a készüléket a kiálló részeinél (pl. az ajtajánál) fogva emeli meg vagy mozdítja el, ezek a részek letörhetnek, és sérülést okozhatnak.  
Ne mozgassa a készüléket annak kiálló részeinél fogva.

### **Figyelmeztetés** **Sérülésveszély!**

- A készülék nehéz. Megemlése sérülést okozhat.  
Ne emelje meg egyedül a készüléket.

- A készülék éles peremei elvághatják a kezét.  
A készüléket ne az éles széleinél fogja meg. A készülék emelésekor viseljen védőkesztyűt.
- Ha a tömlők és a hálózati kábelek elvezetése nem megfelelő, fennáll a botlás veszélye, ami sérüléssel járhat.  
A tömlőket és a hálózati kábeleket úgy vezesse el, hogy ne okozzanak botlásveszélyt.

## Használat

### **Figyelmeztetés** **Tűz- és robbanásveszély!**

Ha a ruhán oldószer, olaj, viasz, viaszeltávolító, festék, zsiradék vagy folteltávolító található, a gépben történő szárításkor az meggyulladhat, vagy akár a készülék robbanását is okozhatja. Emiatt kérjük, vegye figyelembe a következőket:

- A gépben történő szárítás előtt alaposan öblítse ki a ruhákat meleg vízzel és mosószerrel.
- Kizárólag olyan ruhákat helyezzen a szárítógépbe, amelyeket előzőleg kimosott.
- Ne használja a készüléket olyan ruhákhoz, amelyeket ipari vegyi anyagokkal tisztítottak.

### Figyelmeztetés

#### **Tűz- és robbanásveszély!**

- Ha szöszök maradnak a boholszűrőben, azok szárítás közben meggyulladhatnak, vagy akár tüzet, robbanást okozhatnak a készülékben. Rendszeresen tisztítsa ki a boholszűrőt.
- Bizonyos tárgyak szárítás közben meggyulladhatnak, vagy akár tüzet, robbanást okozhatnak a készülékben. Ne hagyjon öngyújtót vagy gyufát a ruhák zsebeiben.
- Ha a készülék környezetében szénpor vagy liszt száll a levegőben, az robbanást okozhat. Ügyeljen, hogy a készülék működése közben annak környezete tiszta legyen.

### Figyelmeztetés

#### **Anyagi kár / a készülék károsodásának veszélye és tűzveszély!**

A készülék R290 hűtőközeget tartalmaz, amely környezetkímélő, de gyúlékony anyag. A készülék közelében nyílt láng és gyújtóforrások használata tilos.



### Figyelmeztetés

#### **Anyagi kár / a készülék károsodásának veszélye és tűzveszély!**

Ha a programot a szárítási ciklus vége előtt leállítja, a ruhák nem hűlnek le megfelelően, és meggyulladhatnak, illetve anyagi kár keletkezhet, vagy a készülék károsodhat.

- A szárítási ciklus utolsó szakaszában a készülék már nem melegíti a dobban lévő ruhákat (lehűtési szakasz). Így biztosítható, hogy a ruhák olyan hőmérsékletűek lesznek, amely nem károsítja azokat.
- Csak akkor kapcsolja ki a készüléket a szárítási ciklus vége előtt, ha azonnal ki tudja venni a doból, majd ki tudja teregetni a ruhákat (a hő távozása érdekében).

### Figyelmeztetés

#### **Mérgezés / anyagi kár veszélye!**

A kondenzvíz nem iható, és bolyhokkal szennyezett. A szennyezett kondenzvíz káros lehet az egészségre, illetve anyagi kárt okozhat. Ne igya meg, és ne használja fel.

**⚠ Figyelmeztetés**  
**Mérgezés veszélye!**

Az oldószert tartalmazó tisztítószerekből mérgező gőzök távozhatnak. Ne használjon oldószert tartalmazó tisztítószereket.

**⚠ Figyelmeztetés**  
**Sérülésveszély!**

- Ha a készülék nyitott ajtajára támaszkodik vagy ül, a készülék felborulhat, ami sérülést okozhat. Ne támaszkodjon a készülék nyitott ajtajára.
- Ha felmászik a készülékre, annak teteje eltörhet, ami sérüléssel járhat. Ne másszon fel a készülékre.
- Ha benyúl a még forgó dobba, a keze megsérülhet. Várja meg, amíg a dob forgása leáll.

**Figyelem!**

**Anyagi kár / a készülék károsodásának veszélye**

- Ha a készülékbe helyezett ruhák mennyisége meghaladja a maximális töltetet, előfordulhat, hogy a készülék nem megfelelően működik, illetve anyagi kár keletkezhet, vagy a készülék károsodhat. Ne lépje túl a mosatlan ruhákhoz megadott maximális mennyiséget. Tartsa be a programokhoz megadott maximális ruhamennyiséget.  
→ 24. oldal
- Ha boholygyűjtő (pl. boholyzsűrő vagy boholytartály, a készüléktől függően) nélkül működteti a készüléket, vagy ha a boholygyűjtő hiányos vagy hibás, az a készülék károsodását okozhatja. Ne működtesse a készüléket boholygyűjtő nélkül vagy hiányos, illetve hibás boholygyűjtővel.
- A készülék működése közben a könnyű tárgyakat (pl. haj, szöszök) beszippanthatja a levegőbemeneti nyílás. Ezeket tartsa távol a készüléktől.

- Ha habanyagot vagy habszivacsot szárít a készülékben, az eldeformálódhat vagy megolvadhat. Ne szárítson a készülékben habanyagot vagy habszivacsot tartalmazó ruhákat.
- Ha nem megfelelő mennyiségű mosószert vagy tisztítószert adagol a készülékbe, anyagi kár keletkezhet, vagy a készülék károsodhat. Mosó-, ápoló-, tisztító- és öblítőszer használatakor kövesse a gyártó utasításait.
- Ha a készülék túlmelegszik, előfordulhat, hogy nem megfelelően működik, illetve anyagi kár keletkezhet, vagy a készülék károsodhat. Ügyeljen, hogy a készülék működése közben ne takarja el a levegőbemeneti nyílást, és a készülék környezete megfelelően szellőzzön.

## Tisztítás és karbantartás

### **Figyelmeztetés** **Életveszély!**

A készülék elektromos árammal működik. A feszültség alatt lévő alkatrészek megérintésekor fennáll az áramütés veszélye. Emiatt, kérjük, vegye figyelembe a következőket:

- Kapcsolja ki a készüléket. Válassza le a készüléket az áramforrásról (húzza ki a csatlakozódugót).
- Soha ne érjen vizes kézzel a hálózati csatlakozóhoz.
- Amikor kihúzza a hálózati kábelt az aljzatból, mindig a csatlakozódugót fogja és ne a hálózati kábelt, ellenkező esetben a kábel károsodhat.
- Ne végezzen műszaki átalakítást a készüléken vagy annak jellemzőin.
- A készüléken javításokat és egyéb műveleteket kizárólag a vevőszolgálat vagy villanyszerelő szakember végezhet. Ugyanez vonatkozik a hálózati kábel cseréjére (ha szükséges).
- Hálózati kábel vevőszolgálatunktól rendelhető.

**⚠ Figyelmeztetés**  
**Mérgezés veszélye!**

Az oldószert tartalmazó tisztítószeremből mérgező gőzök távoznak.  
Ne használjon oldószert tartalmazó tisztítószereket.

**⚠ Figyelmeztetés**  
**Áramütés / anyagi kár / a készülék károsodásának veszélye!**

A készülékbe jutó nedvesség rövidzárlatot okozhat.  
Ne tisztítsa a készüléket magasnyomású mosóval, gőztisztítóval, tömlővel vagy szórópisztollyal.

**⚠ Figyelmeztetés**  
**Anyagi kár / a készülék károsodásának veszélye és sérülésveszély!**

A más gyártótól származó pótalkatrész vagy tartozék használata veszélyes, és sérüléssel, anyagi kárral vagy a készülék károsodásával járhat.  
Biztonsági okokból kizárólag eredeti pótalkatrészeket és tartozékokat használjon.

**Figyelem!**  
**Anyagi kár / a készülék károsodásának veszélye**

A tisztítószer és a ruhák előkezelésére szolgáló szerek (pl. folteltávolító, spray előmosáshoz stb.) a készülék felületeivel érintkezve kárt okozhatnak. Emiatt, kérjük, vegye figyelembe a következőket:

- Ügyeljen, hogy ilyen szerek ne érintkezzenek a készülék felületeivel.
- A készüléket kizárólag vízzel és egy puha, nedves ruhával tisztítsa meg.
- Azonnal törölje le a mosószert, permetet és egyéb maradványokat.



## Környezetvédelem

### Csomagolás/kiselejtezt készülék



A csomagolást környezetbarát módon kell ártalmatlanítani. Ez a készülék az elhasznált villamossági és elektronikai készülékekről szóló 2012/19/EU irányelvnek megfelelő jelölést kapott. Ez az irányelv a már nem használt készülékek visszavételének és hasznosításának EU-szerte érvényes kereteit határozza meg.

### Hűtőközeg

#### Figyelem!

#### Tűzveszély/Mérgezésveszély/Anyagi és készülékkár

A készülék környezetbarát, de gyúlékony R290 hűtőközeget tartalmaz. A szakszerűtlen ártalmatlanítás tüzet és mérgezést okozhat.

Szakszerűen ártalmatlanítsa a készüléket és ügyeljen arra, hogy a hűtőközeg körének csövei ne sérüljenek.

### Takarékossági tanácsok

- Szárítás előtt centrifugálja ki a ruhaneműt. Szárazabb ruhanemű esetén lerövidül a szárítási idő, így csökken az energiafogyasztás.
- A szárítógépet maximális ruhamennyiséggel töltsen meg.
 

**Utasítás:** Ne lépje túl a programokhoz tartozó maximális ruhamennyiséget, mert az hosszabb szárítási időt és nagyobb energiafogyasztást eredményez.
- Szellőztessen ki a helyiséget, és hagyja szabadon a szárítógép légbeömlő nyílását a légcserre biztosítása érdekében.
- Tisztítsa meg a pihefogót minden szárítás után. A beszennyeződött pihefogó hosszabb szárítási időt és nagyobb energiafogyasztást eredményez.
- **Energiatakarékos üzemmód:** Ha a szárítógépet hosszabb ideig nem kezelik, akkor a program elindítása előtt és a program befejeződése után energiamegtakarítás céljából automatikusan kikapcsol. A kijelzőmező és a jelzőlámpák néhány perc elteltével kialszanak, és az indítógomb villog. A világítás bekapcsolásához nyomjon meg egy tetszőleges gombot, nyissa ki vagy csukja be a szárítógép ajtaját, vagy fordítsa el a programválasztót.



## Felállítás és csatlakoztatás

### A csomagolás tartalma

- Szárítógép
- Használati és felállítási útmutató
- Gyapjúkosár\*
- Kondenzvíz-elvezető\*

### Szárítógép felállítása és csatlakoztatása



#### Figyelmeztetés Életveszély!

A szárítógép elektromos árammal működik, ezért áramütésveszély áll fenn.

- Ellenőrizze, hogy nincsenek-e szemmel látható sérülések a szárítógépen. Sérült szárítógépet ne működtessen.
- Az áramellátáshoz való csatlakoztatás előtt győződjön meg arról, hogy a típustáblán megadott elektromos feszültség megegyezik a csatlakozóaljzat feszültségével.
- Csak a  jellel ellátott FI-relét használjon.
- Ügyeljen arra, hogy a hálózati vezeték ne legyen megtörve, beszorulva, és ne érintkezzen hőforrással vagy éles peremekkel.



#### Figyelmeztetés A gyermekek bezáráthatják magukat a szárítógépbe, és életveszélybe kerülhetnek.!

A szárítógépet ne állítsa fel ajtó vagy tolóajtó mögé, mert az megakadályozza a szárítógép ajtajának kinyitását.



#### Figyelmeztetés Tűzveszély/Mérgezésveszély/Anyagi és készülékkár!

A szárítógép környezetbarát, de gyúlékony R290 hűtőközeget tartalmaz.

- Mindig hagyja szabadon a szárítógép légbeömlő nyílását és biztosítsa a helyiség megfelelő szellőzését.
- A szárítógépet ne tárolja nyílt láng vagy gyúlékony anyagok közelében.

#### Figyelem! Sérülésveszély

- A szárítógép emelése közben megsérülhet a nehéz súly miatt. Ne egyedül emelje meg a szárítógépet.
- A szárítógép éles peremei megvágathatják a kezét. A szárítógépet ne az éles peremeknél fogja meg.
- A szárítógép kiálló részei emelés vagy tolás közben letörhetnek. A szárítógépet ne a kiálló részeknél fogva mozgassa.

#### Figyelem! Anyagi kár a szárítógépen vagy a textíliákon

- Ellenőrizze, hogy a szárítógép nem sérült-e meg a szállítás során. Sérült szárítógépet ne működtessen.
- A szárítógépben levő vízmaradvány megfagyhat, és ez a szárítógép sérülését okozhatja. Ne állítsa fel a szárítógépet fagyveszélyes helyiségben.

\* modelltől függően

A felállítás során ügyeljen a következőkre:

- a felület legyen tiszta, egyenes és szilárd,
- a hálózati csatlakozódugó mindig elérhető legyen,
- a szárítógép környezete tisztán legyen tartva, és
- a szárítógép csavaros lábai be legyenek állítva.

**Utasítás:** Ellenőrizze vízmértékkel a készülék beállítását, és ha szükséges, módosítsa. A magasságot a készülék lábainak elforgatásával változtassa. Minden készüléklábnak biztosan kell állnia a padlón.

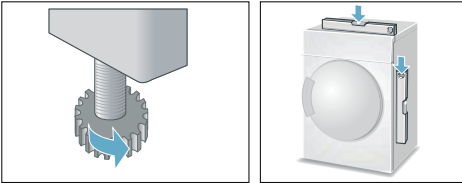

A nem megfelelő beállítás következménye erős zajképződés, a dob hibás mozgása és rezgések lehetnek.

**Utasítás:** Kétség esetén hívjon szakembert a készülék csatlakoztatásához.

## Opcionális tartozékok

Rendelje meg az opcionális tartozékokat\* a vevőszolgálatnál:

- **Összekötő készlet mosó-szárító egységhez:**  
A szárítógép helytakarékosági okokból egy arra alkalmas, azonos mélységű és szélességű mosógépre állítható.  
A szárítógép mosógéphez való rögzítéséhez feltétlenül ezt az összekötő készletet kell használni. Rendelési szám, kihúzható munkalappal: **WTZ11400**; rendelési szám, kihúzható munkalap nélkül: **WTZ20410**.
- **Emelvény:**  
A könnyebb betöltés és kipakolás érdekében a szárítógép megemelhető egy emelvény segítségével.  
Az emelvény fiókjába beépített mosókosár ruhanemű szállítására alkalmas.  
Rendelési szám: —.
- **Gyapjúkosár:**  
A gyapjúkosár különálló gyapjútextíliák, sportcipők és plüssállatok szárításához használható.  
Rendelési szám: **WMZ20600**.
- **Csatlakoztatási készlet kondenzvíz-elvezetéshez:**  
A kondenzvizet vezesse el közvetlenül egy tömlőn keresztül.  
Rendelési szám: **WTZ1110**.
  - **Y-csatlakozó adapter a vízvezetéshez**  
Ha ugyanabba a lefolyóba köti a mosógépet is, akkor a vízvezető tömlőt és a csatlakozókészlet elvezető tömlőjét az adapterrel rögzítheti a lefolyóra.  
Rendelési szám: **15000490**

\* modelltől függően

## Szállítás és fagyvédelem

1. Ürítse ki a kondenzvíztartályt.
2. Állítsa a programválasztót egy tetszőleges programra.
3. Nyomja meg az indítógombot.
4. Várjon 5 percig.  
**Utasítás:** A rendszer leszivattyúzza a kondenzvizet.
5. Ürítse ki újra a kondenzvíztartályt.
6. Kapcsolja ki a szárítógépet.

**Utasítás:** A szárítógépben a szivattyúzás ellenére mindig található valamennyi víz.

### **Figyelem!**

**A vízmaradvány kifolyhat és anyagi kárt okozhat.**

A készüléket álló helyzetben szállítsa.

### **Figyelem!**

**A szárítógép hűtőanyagot tartalmaz és megsérülhet.**

A szárítógépet üzembe helyezés előtt hagyja állni két órán át.

## Kondenzvíz elvezetése

Szárítás közben a készülékben kondenzvíz keletkezik.

A készüléket csatlakoztatott lefolyótömlővel üzemeltesse.

Ha nem használ lefolyótömlőt, a kondenzvíz elvezetése a kondenzvíztartályba történik. Ebben az esetben a kondenzvíztartályt minden szárítás után ki kell ürítenie, illetve akkor is, ha az szárítás közben megtelik.

Csatlakoztassa a lefolyótömlőt az alábbiakban leírt módon:

1. Vegye ki a tartozékokat a szárítógép dobjából.

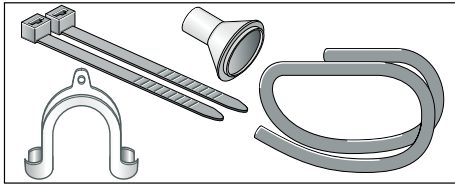

2. A szárítógép kiszállítási állapota. A kondenzvíz kondenzvíztartályba való elvezetésére szolgáló tömlő a csatlakozócsonkra van rögzítve.

3. Oldja le a tömlőt a csatlakozócsonkról, majd állítsa azt tárolási helyzetbe.

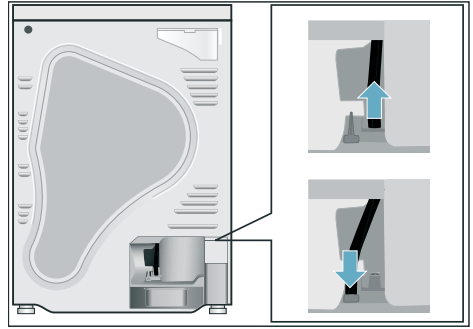

4. Vegye ki az elvezetőtömlőt a tartozékok közül, és rögzítse az üres csatlakozócsonkra. Nyomja az elvezetőtömlőt a tömlővezetőbe.

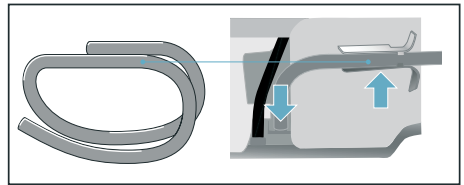

### **Javaolat: Y-csatlakozó adapter a vízvezetéshez**

Ha ugyanabba a lefolyóba köti a mosógépet is, akkor a vízvezető tömlőt és a csatlakozókészlet elvezető tömlőjét az adapterrel rögzítheti a lefolyóra.

Rendelési szám: **15000490**

5. Rögzítse az elvezetőtömlőt a másik végén az A, B vagy C csatlakoztatási helyzetnek megfelelően a többi tartozékkal.

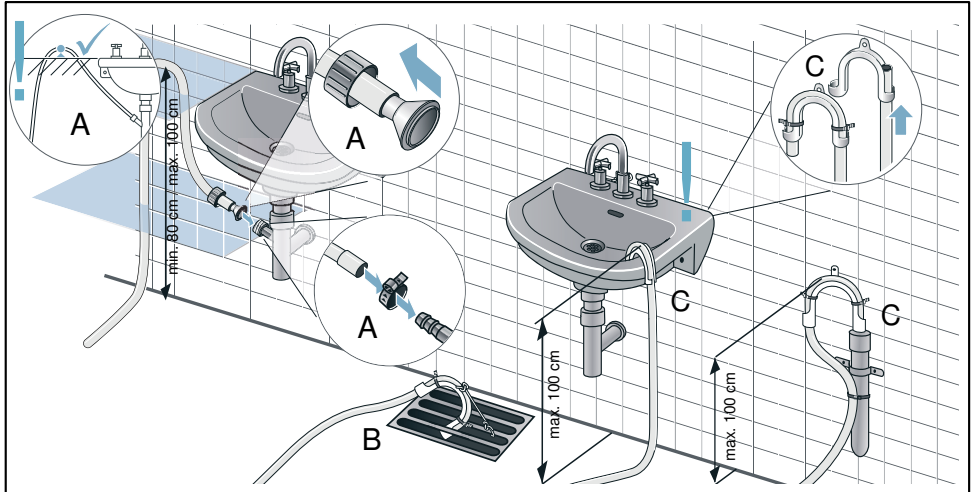

**Figyelem!**

**A felgyülemlett víz visszaszivattyúzódhat a szárítógépbe, és anyagi károkat okozhat.**

Ellenőrizze, hogy a víz elég gyorsan folyik-e le a mosdókagylóból. A lefolyó nem záródhat és nem dugulhat el.

**Figyelem!**

**A lyukas lefolyótömlő vagy a kifolyó víz anyagi kárt okozhat.**

Biztosítsa, hogy az elvezetőtömlő ne tudjon kicsúszni a mosdókagylóból vagy a csatlakozási pontból. Ne törje meg az elvezetőtömlőt. Ügyeljen arra, hogy a lefolyó a felülettől számítva max. 100 cm magasan legyen, szifonba történő elvezetés esetén pedig max. 80 cm magasan.

**Utasítás:**

Amennyiben a kondenzvizet újra a kondenzvíztartályba kívánja elvezetni, akkor végezze el a fenti lépéseket fordított sorrendben.

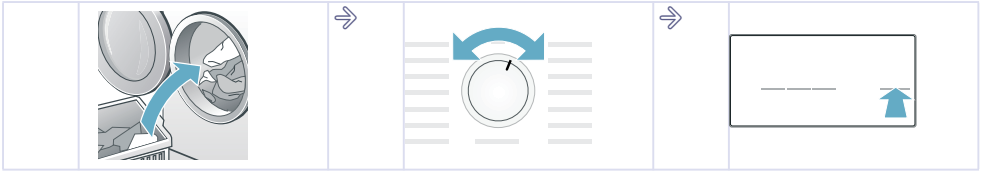
**A legfontosabbak röviden**

Helyezze be a ruhaneműt,  
majd csukja be az ajtót.

A szárítógép  
bekapcsolásához állítsa a  
programválasztót egy  
tetszőleges programra.

Nyomja meg az  
indítógombot.

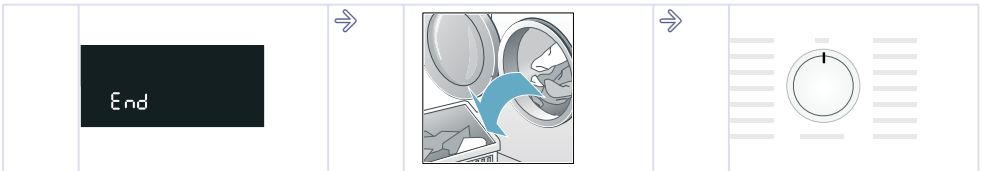

Program vége.

Vegye ki a ruhaneműt.

Kapcsolja ki a szárítógépet.

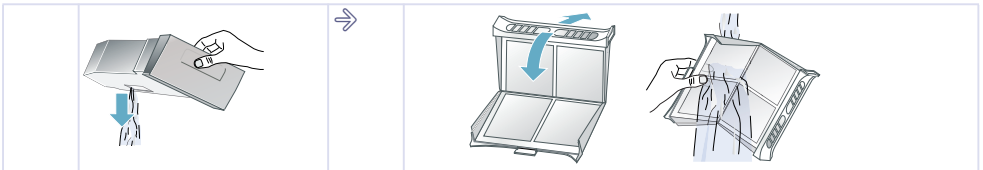

Ürítse ki a  
kondenzvíztartályt.

Tisztítsa meg a pihefogót.

## A készülék megismerése

### Szárítógép

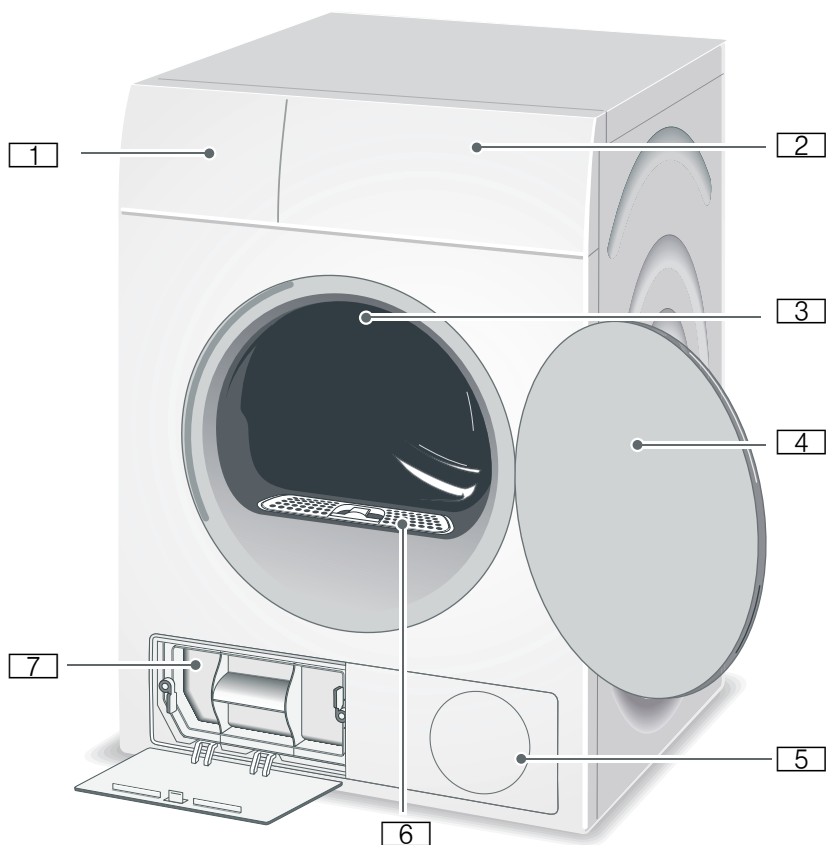

- 1 Kondenzvíztartály
- 2 Kezelő- és kijelzőmező
- 3 Belső dobvilágítás\*
- 4 Szárítógép ajtaja
- 5 Légbeömlő nyílás
- 6 Pihefogó
- 7 EasyClean szűrő

\*modelltől függően

## Kezelőfelület

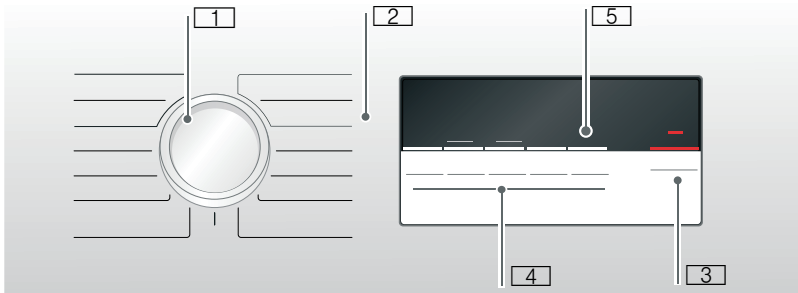

1

**Programválasztó** a be- és kikapcsoláshoz és a programválasztáshoz.

2

**Programok** → 24. oldal .

3

**Indítógomb** a program elindításához és megszakításához → 26. oldal .

4

**Gombok** a program gyári beállításaihoz → 26. oldal .

5

**Kijelzőmező** → 22. oldal .

## Kijelzőmező

### Gombok a kijelzőmezőn

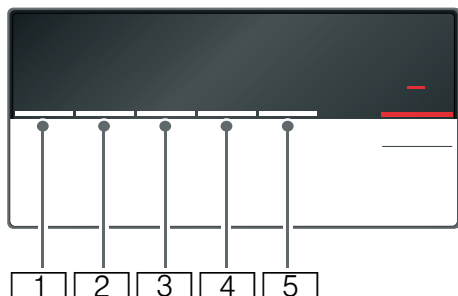











- 1 Szárítási fok.
- 2 Szárítási idő.
- 3 Késleltetett indítás.
- 4 Gyűrődésvédelem.
- 5 Kímélő.

A gombok részletes leírását lásd:  
→ 26. oldal .

### Kijelzőmező



-  Kondenzvíztartály kiürítése  
→ 28. oldal .
-  Pihefogó megtisztítása  
→ 29. oldal  
és EasyClean szűrő tisztítása  
→ 33. oldal .
-     - **P - End** : Program előrehaladása: Szárítás, Szárítás vasaláshoz, Teljes szárítás, Gyűrődésvédelem, Szünet és Program vége.
-  Gyerekzár aktív .
-  Gyűrődésvédelem kiválasztva.
-  Kímélő kiválasztva.
-  Szárítási fok kiválasztva.
- 1:27** A program várható időtartama órában és percben.
- 3 h** A program 3 óra múlva fejeződik be a Késleltetett indítás kiválasztása esetén.



## Ruhanemű

### Ruhanemű előkészítése



#### Figyelmeztetés

#### Robbanás- és tűzveszély!

Vegye ki az öngyújtókat és a gyufákat a textíliák zsebeiből.

#### Figyelem!

#### A szárítógép dobja és a textíliák megsérülhetnek.

Minden tárgyat vegyen ki a textíliák zsebeiből, és vegye figyelembe a következőket:

- A szövetöveket, köténypántokat stb. kösse össze, vagy használjon mosózsákokat.
- A cipzáraikat húzza fel, a kapcsokat kapcsolja be, a gombokat gombolja be. A nagy ruhadarabokat, mint pl. a huzatokat, gombolja be.
- Távolítsa el a textíliákból a fémdarabokat, mint például a gemkapcsokat.
- Az egyenletes szárítási eredmény érdekében válogassa szét a ruhaneműt szövetfajta és szárítási program szerint.
- A nagyon kicsi textíliákat, pl. babaharisnyát, mindig nagy ruhadarabokkal, pl. törölközőkkel együtt szárítsa.
- A hurkolt textíliák (pl. pólók, trikók) az első szárításnál gyakran összemennek. Használjon kímélő programot.
- A könnyen kezelhető ruhaneműt ne szárítsa túl. A túlszárítás erősebb gyűrődést eredményez a ruhaneműn.
- Egyes ruhadarabokhoz használjon időprogramot.
- Néhány mosó- és ápolószer, pl. keményítő vagy öblítő, a nedvességérzékelőn esetleg lerakódó részecskéket tartalmaz. Ez ronthatja az érzékelő működését, és ezáltal a szárítási eredményt.

#### Utasítások

- A mosó- és az ápolószert a szárítandó ruhanemű mosásakor a gyártó utasításai szerint adagolja.
- Tisztítsa rendszeresen a nedvességérzékelőt → 33. oldal

### Ruhanemű szétválogatása

- Szárítógépben szárítható
- Szárítás normál hőmérsékleten
- Szárítás alacsony hőmérsékleten
- Nem szárítható szárítógépben

**Utasítás:** Ne rakja a ruhát a mosógépből közvetlenül a szárítógépbe. Válogassa szét a centrifugázott ruhaneműt, mielőtt berakná a szárítógép dobjába.

Ha vékony, többrétegű és vastag textíliákat egyszerre helyez a szárítógépbe, akkor nem egyformán fognak megszáradni. Ezért csak azonos szövetfajtájú és szerkezetű ruhaneműt szárítson egyszerre az egyenletes szárítási eredmény eléréséhez. Ha a ruhaneműt utána még mindig túl nedvesnek érzi, akkor választhat egy időprogramot a további szárításhoz → 24. oldal .

#### Figyelem!

#### A szárítógépen vagy a textíliákon anyagi kár keletkezhet.

#### Az alábbi textíliákat ne szárítsa szárítógépben:

- Olajjal szennyezett ruhaneműt.
- Mosatlan textíliát.
- Légmentesen záródó textíliát, pl. gumírozott ruhaneműt.
- Erzékeny anyagokat, pl. selymet, szintetikus függönyöket.

## Programok és gombok

### Programok

Program és textíliák	maximális ruhamennyiség és programbeállítások/információk
<p>Programnév</p> <p>Annak ismertetése, hogy a program milyen textíliákhoz megfelelő.</p>	<p>a maximális ruhamennyiség a száraz textíliák súlyát jelöli</p> <p>lehetséges programbeállítások</p>
<p><b>Cotton (Pamut)</b>  </p> <p>Cupboard Extra Dry (teljes szárítás plusz) </p> <p>Többrétegű vastag, strapabíró és kifőzhető textíliák pamutból vagy lenből, amelyek nehezen száradnak.</p>	<p><b>8 kg</b></p>
<p><b>Cotton (Pamut)</b>  </p> <p>Cupboard Dry (teljes szárítás) </p> <p>Normál egyrétegű, strapabíró és kifőzhető textíliák pamutból vagy lenből.</p>	<p><b>8 kg</b></p>
<p><b>Cotton (Pamut)</b>  </p> <p>Iron Dry (szárítás vasaláshoz) </p> <p>Normál egyrétegű, strapabíró és kifőzhető textíliák pamutból vagy lenből, amelyek szárítás után még nedvesek, és vasalhatók, illetve felakaszthatók.</p>	<p><b>8 kg</b></p>
<p><b>Easy-Care (Kímélő)</b>  </p> <p>Cupboard Extra Dry (teljes szárítás plusz) </p> <p>Többrétegű vastag textíliák műszálból vagy kevert szövetből, amelyek nehezen száradnak.</p>	<p><b>3,5 kg</b></p>
<p><b>Easy-Care (Kímélő)</b>  </p> <p>Cupboard Dry (teljes szárítás) </p> <p>Normál egyrétegű textíliák műszálból vagy kevert szövetből.</p>	<p><b>3,5 kg</b></p>
<p><b>Easy-Care (Kímélő)</b>  </p> <p>Iron Dry (szárítás vasaláshoz) </p> <p>Normál egyrétegű textíliák műszálból vagy kevert szövetből, amelyek szárítás után még nedvesek, és vasalhatók, illetve felakaszthatók.</p>	<p><b>3,5 kg</b></p>
<p><b>Sportswear (Outdoor)</b>  </p> <p>Időjárásálló és kültéri ruházat membránréteggel és víztaszító textíliák.</p>	<p><b>1,5 kg</b></p>
<p><b>Towels (Törülköző)</b> </p> <p>Strapabíró pamut törülközők.</p>	<p><b>6 kg</b></p>
<p><b>Mix (Gyors/vegyes)</b>  </p> <p>Pamut és műszál textíliákból álló vegyes töltet.</p>	<p><b>3 kg</b></p>

**Time Program Warm (Idő, meleg)** ⌚

Minden textilfajtaéhoz; időprogram.

Alkalmas előszárított vagy enyhén nedves ruhaneműhöz vagy több-rétegű, vastag ruhanemű utánszárítására.

Egyes kimosott ruhadarabok szárításához.

**Utasítások**

- A gyapjút, sportcipőt és plüssállatokat kizárólag a gyapjúkosárral szárítsa → 15. oldal.
- Az időprogram nem ismeri fel automatikusan a ruhanemű maradék nedvességtartalmát. Ha a ruhanemű szárítás után még túl nedves, ismétlje meg a programot és szükség esetén növelje meg a program időtartamát.

**3 kg**

A programidőt a szárítási idő beállítására szolgáló gombbal módosíthatja.

**Time Program Cold (Idő, hideg)** ⌚

Minden textilfajtaéhoz. Keveset hordott ruhadarabok fellazítására vagy átszellőztetésére.

Egyes kimosott ruhadarabok szárításához.

**3 kg**

A programidőt a szárítási idő beállítására szolgáló gombbal módosíthatja.

**Shirts/Blouses (Ing/blúz)** 🧺

Vasalást nem igénylő pamut, vászon, műszál as vagy kevertszál as szövet ingek/blúzok.

**1,5 kg****Super 40' (Super 40)** 🧺

Műszál as anyag és könnyű pamut.

**1 kg****Wool Finish (Gyapjú vége)** 🧺









Szárítógépben szárítható gyapjú- vagy gyapjút tartalmazó textíliák.

**0,5 kg****Delicates (Fehérnemű)** 🧺

Kényes, mosható, pl. bársony, csipke, lycra, selyem vagy szatén fehérneműkhöz.

**1 kg**

## Gombok

Gombok	Magyarázatok és megjegyzések
<b>Utasítás:</b> Nem választható minden gomb és hozzátartozó funkció minden program esetén.	
 <b>Drying Level (Szárítási fok)</b>	Ha szárítás után túl nedvesnek érzi a ruhaneműt, akkor a szárítási fokkal beállíthatja a szárítási módot (pl. Teljes szárítás). A szárítási mód a Szárítási fok gombbal három lépésben a  és  között növelhető. Ha beállította a szárítási fokot, a beállítást a készülék kikapcsolás után is tárolja. <b>Utasítás:</b> Minél magasabb a szárítási fok, annál hosszabb a program időtartama.
 <b>Drying Time (Szárítási idő)</b>	Állítsa be a programidőt az időprogramokhoz. 20 perctől 3 óráig, 10 perces lépésekben.
 <b>Finished in (Késleltetett indítás)</b>	A program befejeződése 1 és 24 óra között állítható be. A késleltetett indítás időpontja óránkénti lépésekben adható meg, és így késleltethető a program indítása. A kijelzőmezőn megjelenik a program befejeződését jelző, kívánt óraszám.
 <b>Less Ironing (Gyűrődésvédelem)</b>	A szárítás befejeződése után a dob rendszeres időközönként megmozgatja a ruhaneműt a gyűrődések elkerülése érdekében. Az automatikus gyűrődésvédelmi funkció bármely program után meghosszabbítható 60 perccel.
 <b>Gentle (Kímélő)</b>	Csökkentett hőmérséklet kényes textíliákhoz, például poliakrilhoz vagy elasztánhoz, használatakor hosszabb lehet a szárítási idő.
 <b>3 sec. (Gyerekzár 3 sec.)</b>	A gyerekzár be- vagy kikapcsolásához tartsa nyomva egyidejűleg 3 másodpercig a késleltetett indítási idő és a szárítási idő beállítására szolgáló gombot.
 <b>Start/Reload (Start/szünet)</b>	Program indítása és szüneteltetése.

## A készülék kezelése

### Ruhanemű betöltése és szárítógép bekapcsolása

**Utasítás:** A szárítógépet szakszerűen kell felállítani és csatlakoztatni, → 14. oldal .

1. Tegye a ruhaneműt a dobba.
2. A szárítógép bekapcsolásához forgassa a programválasztót egy tetszőleges programra.
3. Csupkja be a szárítógép ajtaját.

### Figyelem!

**A szárítógépen vagy a textíliákon anyagi kár keletkezhet.**

Ügyeljen arra, hogy ne csípődjön be ruhanemű az ajtóba.

### Program beállítása

**Utasítás:** Ha bekapcsolta a gyermekbiztonsági zárat, program beállításához először ki kell kapcsolnia azt, lásd → 26. oldal .

1. Válassza ki a kívánt programot; a programok részletes leírását lásd → 24. oldal .
2. Állítsa be a kívánt programot a programválasztóval. A kijelzőmezőn megjelennek a kiválasztott program gyári beállításai.

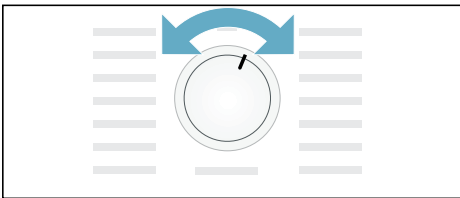

**Utasítás:** A program gyári beállításai standard beállítások, amelyek a program kiválasztásakor már meg vannak határozva. A program gyári beállításai a program kiválasztása után a kijelzőmezőn láthatók.

3. Szükség esetén módosítsa a program gyári beállításait. Ennek részletes ismertetését lásd → 26. oldal .

### Program indítása

Nyomja meg az indítógombot.





**Utasítás:** Ha szeretné elkerülni a program véletlen módosítását, kapcsolja be a gyermekbiztonsági zárat, lásd → 26. oldal .

### Program menete

A program állapotát a kijelzőmező mutatja.

- pl. **1:27** A program várható időtartama órában és percben.

**Utasítás:** Egy program kiválasztásakor megjelenik a száradás várható időtartama a javasolt ruhamennyiségnél. Szárítás közben nedvességérzékelők megállapítják a berakott ruha maradék nedvességtartalmát, és ehhez igazítják a program tartamát (kivétel: időprogramok). Ez a fennmaradó idő ugrásain látható.

-  Szárás
-  Szárítás vasaláshoz
-  Teljes szárítás
-  Gyűrődésvédelem
- P - Szünet
- End Befejezés

## Program módosítása vagy ruhanemű hozzáadása

Szárítás során bármikor kivehet vagy hozzáadhat ruhaneműt, valamint módosíthatja a programot.

1. A program megszakításához nyissa ki a szárítógép ajtaját, vagy nyomja meg az indítógombot.
2. Adjon hozzá vagy vegyen ki ruhaneműt.
3. Szükség esetén válasszon másik programot vagy kiegészítő funkciót.
4. Csukja be a szárítógép ajtaját.
5. Nyomja meg az indítógombot.

**Utasítás:** A kijelzőmezőn megjelenő programidő automatikusan beállítódik a ruhamennyiségtől és a ruhanemű maradék nedvességétől függően. A megjelenített értékek változhatnak a program vagy a ruhamennyiség módosítása után.

## A program megszakítása

A program bármikor megszakítható a szárítógép ajtajának kinyitásával vagy az indítógomb megnyomásával.

### Figyelem!

#### Tűzveszély. A ruhanemű meggyulladhat.

Ha megszakítja a programot, akkor vegyen ki minden ruhadarabot és terítse ki úgy, hogy a meleg távozni tudjon.

## Program vége

A kijelzőmezőn megjelenik a következő:  
**End.**

## A ruhanemű kivétele és a szárítógép kikapcsolása

1. Vegye ki a ruhaneműt.
2. A programválasztót forgassa a Ki pozícióba.

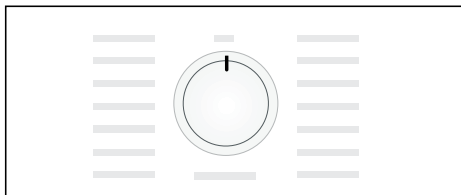

## Kondenzvíztartály kiürítése

A készülék kondenzvizének elvezetése gyári beállítás szerint a kondenzvíztartályba történik.

A kondenzvizet opcionálisan egy vízelvezető tömlőn keresztül\* leeresztheti a szennyvízbe. Ha a kondenzvizet a szennyvízbe ereszti le, akkor a kondenzvíztartályt nem kell a szárítás alatt, illetve minden szárítás után kiürítenie.

1. Húzza ki vízszintesen a kondenzvíztartályt.

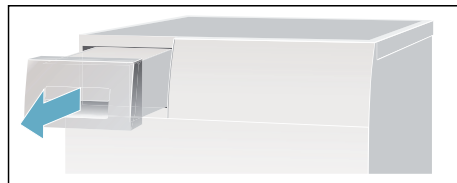

\* (amely modelltől függően benne van a csomagolásban),

## 2. Öntse ki a kondenzvizet.

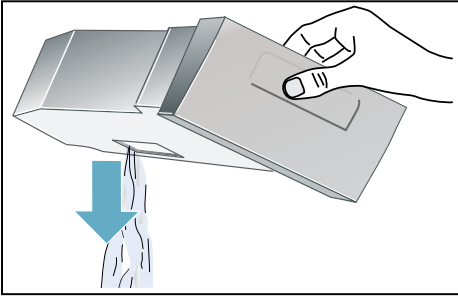

### Figyelem!

**A szennyezett kondenzvíz egészségkárosodáshoz és anyagi károkhoz vezethet.**

A kondenzvíz nem ivóvíz, és pihével szennyezett lehet. Ne igyon belőle és ne használja fel más célokra.

## 3. Tolja be a kondenzvíztartályt, amíg hallhatóan bepattan a helyére szárítógépben.

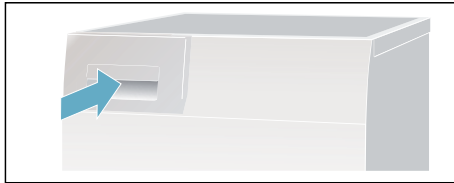

## Pihefogó megtisztítása

**Utasítás:** A pihefogó a szárítás során felfogja a ruhaneműből származó szőszöket és hajszálakat. Az eldugult vagy beszennyeződött pihefogó csökkenti a légáramlást, ezáltal romlik a szárítógép teljesítőképessége. A tisztá pihefogó ezzel szemben csökkenti az áramfogyasztást és a szárítási időt.

Tisztítsa meg a pihefogót **minden szárítás után:**

1. Nyissa ki a szárítógép ajtaját, és távolítsa el a szőszöket az ajtóról.
2. Húzza ki a kétrészes pihefogót.

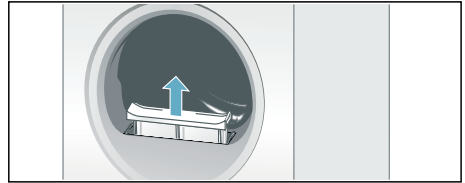

3. Távolítsa el a szőszöket a pihefogó mélyedéséből.

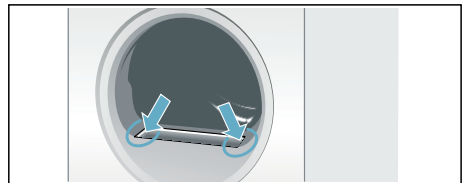

**Utasítás:** Ügyeljen arra, hogy ne hulljanak szőszök a nyílásba.

4. Húzza szét a kétrészes pihefogót.

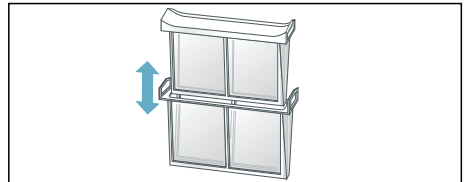

**hu** A készülék kezelése

5. Hajtsa fel mindkét szűrőt, majd távolítsa el a szőszöket.

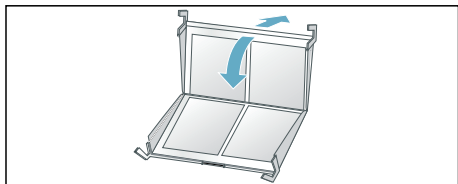

6. Folyó meleg vízzel távolítsa el a pihéket.

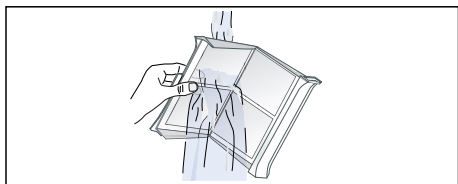

7. Szárítsa meg a pihefogót, csukja össze, majd helyezze vissza a kétrészes pihefogót.

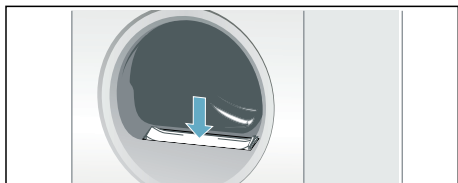

**Figyelem!**

**A szárítógép megsérülhet.**

Ne működtesse a szárítógépet pihefogó nélkül vagy meghibásodott pihefogóval.

## Jelzések beállítása

A következő beállításokat módosíthatja:

- a mosógép centrifugálásának sebessége. A szárítási idő még pontosabb megjelenítése érdekében kell megadni,
- a program végét jelző hangjelzés hangereje,
- a gombjelzések hangereje.

A beállítások módosításához először mindig be kell kapcsolni a beállítási üzemmódot.

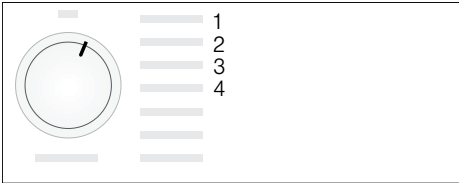

### Beállítási üzemmód bekapcsolása

1. Kapcsolja be a szárítógépet.
2. Válassza ki a Pamut programot az 1-es pozícióban, és várjon öt másodpercig.

A beállítási üzemmód be van kapcsolva, a kijelzőmezőn kialszanak a szimbólumok és megjelenik a program időtartama.

1. Nyomja meg és tartsa nyomva az indítógombot, és ezzel egyidejűleg forgassa a programválasztót jobbra a 2-es pozícióba.
2. A kijelzőn megjelenik a **centrifuga-fordulatszám**.
3. Módosítsa a centrifuga-fordulatszámot a késleltetett indítási idő vagy a szárítási idő beállítására szolgáló gombbal.
4. A programválasztót forgassa jobbra a 3-es pozícióba.

5. A kijelzőn megjelenik a **program végét jelző hangjelzés** hangereje.



0 = ki; 1 = halk, 2 = közepes,  
3 = hangos, 4 = nagyon hangos

6. Módosítsa a hangerőt a késleltetett indítási idő vagy a szárítási idő beállítására szolgáló gombbal.
7. A programválasztót forgassa jobbra a 4-es pozícióba.
8. A kijelzőn megjelenik a **gombok hangjelzésének** hangereje.

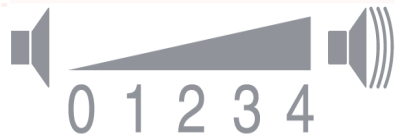

0 = ki; 1 = halk, 2 = közepes,  
3 = hangos, 4 = nagyon hangos

9. Módosítsa a hangerőt a késleltetett indítási idő vagy a szárítási idő beállítására szolgáló gombbal.

**Utasítás:** További pozíciók is választhatók a programválasztón, azonban ezek a beállítások nem módosíthatók.

### Beállítási üzemmód befejezése

A programválasztót forgassa Ki helyzetbe, ha beállította a kívánt centrifuga-fordulatszámot és hangerőt. A készülék mentette a beállításokat.

## Zörejek

**Utasítás:** A szárítás során, különösen a kezdeti szakaszban, a működés okozta zörejeket kelt a kompresszor és a szivattyú. Ezek teljesen normálisnak számítanak, és nem befolyásolják a készülék kifogástalan működését.

A kompresszor a szárítógépben morgó hangot hallat. A hangerő a programtól és a szárítási folyamat előrehaladásától függően változik.

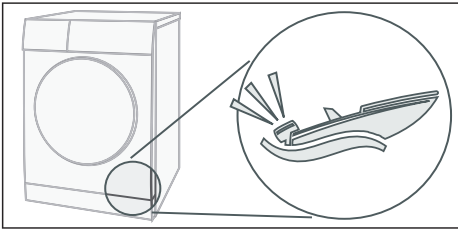

A kompresszor időnként szellőzik, közben zümmögő hang hallatszik.

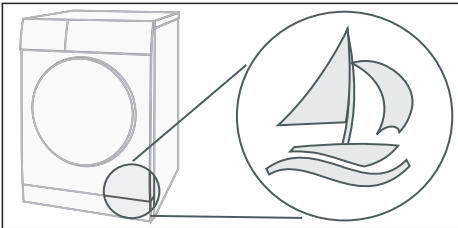

A kondenzvizet egy szivattyú pumpálja a kondenzvíztartályba. Ilyenkor hallani lehet a szivattyúzás hangját.

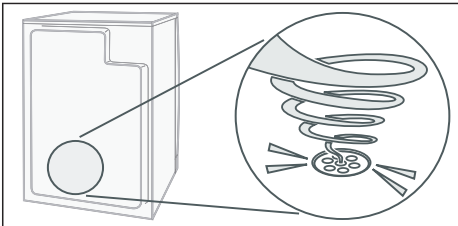

## Tisztítás

### Szárítógép és kezelőfelület tisztítása

#### **Figyelmeztetés** **Életveszély!**

A szárítógép elektromos árammal működik, ezért áramütésveszély áll fenn.

Tisztítás előtt válassza le a szárítógépet az elektromos hálózatról.

A szárítógépet csak vízzel és puha, nedves kendővel tisztítsa.

A mosószer- és permetmaradványokat azonnal távolítsa el. Ne használjon tisztítószereket vagy a ruhanemű előkezelésére szolgáló szereket (pl. előmosó spray, folttisztító). Készüléke tisztításához ne használjon magasnyomású vagy gőzsugaras tisztítógépet.

## Nedvességérzékelők tisztítása

**Utasítás:** A szárítógép nemesacél nedvességérzékelővel van felszerelve. A nedvességérzékelő a ruhanemű nedvességét méri.

Hosszú használat után a nedvességérzékelőn vékony vízkőréteg vagy mosó- és ápolószerek maradványai rakódhatnak le. Ezeket a lerakódásokat rendszeresen el kell távolítani, különben ronthatják az érzékelő működését, és ezáltal a szárítási eredményt.

Nyissa ki az ajtót, és tisztítsa meg a nedvességérzékelőt durva szivaccsal.



### Figyelem!

**A nedvességérzékelő megsérülhet.**

Ne tisztítsa a nedvességérzékelőt súrolószerszeggel és fém dörzszivaccsal.

## EasyClean szűrő tisztítása

Ha a kijelzőmezőn megjelenik a  szimbólum, tisztítsa meg az EasyClean szűrőt a következőképpen:

1. Először tisztítsa meg a pihefogót → 29. oldal.
2. Csukja be a szárítógép ajtaját.
3. Majd nyissa ki a hőcserélő szervízfedelét.
4. Reteszelve ki az EasyClean szűrőn lévő karokat.
5. Húzza ki az EasyClean szűrőt a fogantyúnál fogva.

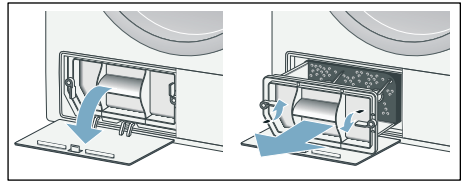

6. Most vegye le a szűrőpárnát.
7. Mossa ki a szűrőpárnát kézzel és tiszta vízzel.

### Utasítások

- Ha a szűrőpárna makacs szennyeződéseket tartalmaz, óvatosan ki is porszívózhatja.
- Ne használjon tisztítószereket.

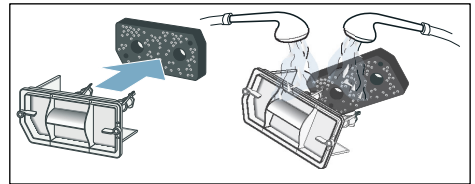

8. A víz kinyomkodásával szárítsa meg a szűrőpárnát.

**Utasítás:** Csak tiszta és száraz szűrőpárnát helyezzen vissza.

9. Helyezze vissza a szűrőpárnát.

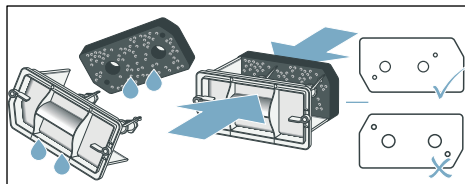

**Utasítás:** Ügyeljen arra, hogy a szűrőpárna ne legyen eldeformálódva, elszakadva vagy eltömődve. A fenti ábrának megfelelően helyezze el a szűrőpárnát.

10. Mielőtt visszateszi az Easy-Clean szűrőt, ellenőrizze, hogy a szárítógép hőcserélője erősen szennyezett-e. Ha igen, óvatosan porszívózza ki fentről lefelé a keféfeltétet használva.

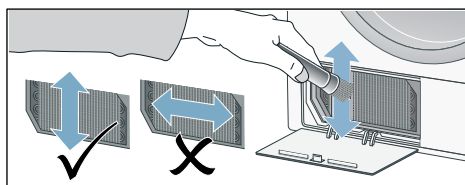

**Utasítás:** Tisztításkor ügyeljen arra, hogy a hőcserélő lamellái el ne hajoljanak és meg ne sérüljenek.

**Figyelem!**

**Sérülésveszély.**

A hőcserélő lamelláival megvághatja magát.

Ne érintse meg őket kézzel.

11. Tolja be az EasyClean szűrőt és reteszelje.

12. Csupkja be a szervizfedelet.

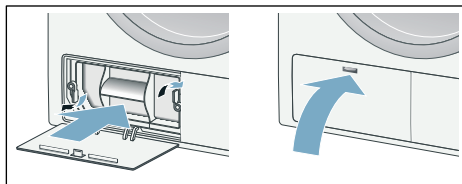



13. Kapcsolja ki a szárítógépet. Az EasyClean szűrő megtisztítva.

**Utasítás:** Ha a szűrőpárna sérült, a vevőszolgálatnál új szűrőpárnát rendelhet az alábbi cikkszám alatt: 12007650.

Az egyes országok vevőszolgálati elérhetőségei megtalálhatók a mellékelt vevőszolgálati jegyzékben.

## Mi a teendő zavar esetén?

Üzemzavar	Ok/Megoldás
 a kijelzőmezőn, és a rendszer leállította a szárítást.	<ul style="list-style-type: none"> <li>■ Ürítse ki a kondenzvíztartályt, majd nyomja meg az indítógombot.</li> <li>■ Ha az opcionális kondenzvíz-elvezető fel van szerelve, akkor lehet, hogy eldugult vagy megtört a lefolyótömlő. Ellenőrizze, hogy nincsenek-e lerakódások a tömlőn, és öblítse át a tömlőt. Úgy helyezze el a tömlőt, hogy az ne törjön meg.</li> </ul>
 a kijelzőmezőn.	<ul style="list-style-type: none"> <li>■ Tisztítsa meg a pihefogót → 29. oldal .</li> <li>■ Tisztítsa meg az EasyClean szűrőt → 33. oldal .</li> </ul>
A szárítógép nem indul.	<ul style="list-style-type: none"> <li>■ Megnyomta az indítógombot?</li> <li>■ Bedugta a hálózati csatlakozódugót, és ellenőrizte a biztosítékot?</li> <li>■ Választott programot? Válassza ki a programot.</li> <li>■ Nyitva van a szárítógép ajtaja? Csukja be az ajtót.</li> <li>■ A gyerekszár aktív? Kapcsolja ki a gyerekszárát.</li> <li>■ Kiválasztotta a késleltetett indítási lehetőséget? A program késleltetve indul.</li> </ul>
Gyűrődések.	<ul style="list-style-type: none"> <li>■ Gyűrődések alakulnak ki, ha túllépte a maximális ruhamennyiséget, vagy nem a textília fajtájának megfelelő programot választott. A programtáblázat tartalmaz minden szükséges információt.</li> <li>■ Szárítás után azonnal vegye ki a ruhát, mert ha a dobban marad, gyűrődések alakulnak ki.</li> </ul>
Kifolyik a víz.	Nem hiba, a szárítógép valószínűleg ferdén áll. Állítsa be a szárítógépet.
A program kijelzett tartama a szárítási folyamat közben változik.	Nem hiba. A nedvességérzékelők megállapítják a berakott ruha maradék nedvességtartalmát, és ehhez igazítják a program tartamát (kivétel: időprogramok).
* modelltől függően	

Üzemzavar	Ok/Megoldás
A ruhanemű nem száradt meg megfelelően vagy még túl nedves.	<ul style="list-style-type: none"> <li>■ A meleg ruhanemű a program befejeződése után nedvesebbnek érződik, mint amilyen valójában. Terítse szét a ruhaneműt, hogy a meleg gyorsabban távozzon.</li> <li>■ Állítsa be a szárítási módot. Ezáltal hosszabb lesz a szárítási idő, azonban a hőmérséklet nem emelkedik. A ruhanemű szárazabb lesz → 26. oldal .</li> <li>■ Válasszon hosszabb szárítási idejű programot, vagy növelje a szárítási módot. A hőmérséklet ekkor nem emelkedik.</li> <li>■ Válasszon egy időprogramot a még nedves ruhanemű további szárításához → 24. oldal .</li> <li>■ Válasszon időprogramot egy kisebb betöltési mennyiséghez és egyes ruhadarabokhoz.</li> <li>■ Ha túllépte a programhoz tartozó maximális ruhamennyiséget, akkor a ruhanemű száradása nem lesz megfelelő.</li> <li>■ Tisztítsa meg a dobban található nedvességérzékelőt. Az érzékelőn vékony vízkőréteg vagy mosó- és ápolószerek maradványai rakódhatnak le, és ronthatják annak működését. A ruhanemű nem szárad meg megfelelően → 33. oldal .</li> <li>■ A rendszer leállította a szárítást áramkimaradás, megtelt kondenzvíztartály vagy a maximális szárítási idő túllépése miatt.</li> </ul> <p><b>Utasítás:</b> Vegye figyelembe a ruhaneműre vonatkozó tippeket is → 23. oldal .</p>
Túl hosszú a szárítási idő?	<ul style="list-style-type: none"> <li>■ A pihefogó vagy az EasyClean szűrő beszenyeződhetett, ami hosszabb szárítási időt eredményez. Tisztítsa meg a pihefogót vagy az EasyClean szűrőt.</li> <li>■ Ha a szárítógép légbeömlő nyílása el van zárva vagy nem szabadon hozzáférhető, akkor ez megnövelheti a szárítási időt. Hagyja szabadon a légbeömlő nyílást.</li> <li>■ Az optimális környezeti hőmérséklet szárításkor 15 °C és 30 °C között van. Ezen a tartományon kívül a szárítási idő hosszabb lehet.</li> <li>■ Ha a helyiségben elégtelen a légkeringés, akkor hosszabb lehet a szárítási idő. Szellőztesse ki a helyiséget.</li> </ul>
A kijelzőmező kialszik, és az indítógomb villog.	Nem hiba. Be van kapcsolva az energiatakarékos üzemmód → 13. oldal .
A helyiség páratartalma megnő.	Nem hiba. Alaposan szellőztesse ki a helyiséget.
Áramkimaradás.	A rendszer leállítja a szárítási programot. Vegye ki a ruhaneműt és terítse ki, vagy indítsa el újra a programot.
Szokatlan zörejek szárítás közben.	Nem hiba, lásd még → 32. oldal .
Szárítás ellenére a szárítógép hidegnek érződik.	Nem hiba. A hőszivattyús szárítógép hatékonyan, alacsony hőmérsékleten végzi a szárítást.
* modelltől függően	

### Utasítás:

Ha a szárítógép ki- és bekapcsolásával nem tudja saját kezűleg elhárítani a hibát, forduljon a vevőszolgálathoz.



## Fogyasztási értékek

### Fogyasztási értékek táblázata

Program	A ruhanemű centrifugálásához használt fordulatszám	Időtartam**		Energiafogyasztás**	
		8 kg	4 kg	8 kg	4 kg
Teljes szárítás*	1400 ford./perc	181 min	116 min	1,63 kWh	1,00 kWh
	1000 ford./perc	205 min	130 min	1,87 kWh	1,14 kWh
	800 ford./perc	230 min	145 min	2,11 kWh	1,28 kWh
Szárítás vasaláshoz*	1400 ford./perc	136 min	83 min	1,21 kWh	0,70 kWh
	1000 ford./perc	160 min	97 min	1,45 kWh	0,84 kWh
	800 ford./perc	185 min	112 min	1,69 kWh	0,98 kWh
<b>Kímélő</b>		<b>3,5 kg</b>		<b>3,5 kg</b>	
Teljes szárítás*	800 ford./perc	72 min		0,60 kWh	
	600 ford./perc	84 min		0,71 kWh	

\* Programbeállítás az érvényes EN61121 szerinti vizsgálathoz.  
 \*\* Az értékek a textilfaajtától, a szárítandó ruhanemű összetételétől, a textilában maradt nedvességtől, a beállított szárítási foktól, a ruhamennyiségtől, a környezeti feltételektől, valamint a kiegészítő funkciók használatától függően eltérhetnek a megadott értékektől.

### Leghatékonyabb program pamuttextiliákhoz

A következő „standard pamutprogram” (☐ szimbólummal jelölve) a normál nedvességű pamut ruhanemű szárítására alkalmas, és a kombinált energiafogyasztás tekintetében a nedves pamut ruhanemű szárításához a leghatékonyabb.

Standard programok pamut ruhaneműhöz az aktuális 932/2012/EU rendeletnek megfelelően			
Program	Betölthető mennyiség	Energiafogyasztás	Programidő
☐ Pamut teljes szárítás	8 kg/4 kg	1,87 kWh/1,14 kWh	205 perc/130 perc

Programbeállítás a 2010/30/EU irányelv szerint történő vizsgálathoz és energiafogyasztás címkézéséhez.

## Műszaki adatok

### **Méretek:**

85 x 60 x 60 cm  
magasság x szélesség x mélység

### **Súly:**

kb. 48 kg

### **Maximális ruhamennyiség:**

8 kg

### **Kondenzvíztartály:**

4,8 l

### **Csatlakozási feszültség:**

220–240 V

### **Csatlakozási teljesítmény:**

max. 625 W

### **Biztosíték:**

10 A

### **Belső dobvilágítás\***

### **Környezeti hőmérséklet:**

5–35 °C

### **Energiafogyasztás kikapcsolt állapotban:**

0,10 W

### **Energiafogyasztás készenléti állapotban (nem kikapcsolt állapotban):**

0,75 W

Ez a termék F energiahatékonysági osztályú fényforrásokat tartalmaz. A fényforrások cserealkatrészként állnak rendelkezésre, és csak megfelelően képzett szakember cserélheti ki őket.

## Vevőszolgálat

### **Vevőszolgálat**

Ha nem tudja önállóan megszüntetni a zavart (Mi a teendő zavar esetén?), akkor forduljon a vevőszolgálatunkhoz. Mindig megtaláljuk a megfelelő megoldást, hogy elkerülhető legyen a felesleges kiszállítás.

Az Önhöz legközelebbi vevőszolgálat elérhetősége a mellékelt vevőszolgálati jegyzékben található.

A vevőszolgálatnak kérjük, adja meg a szárítógép termékszámát (E-Nr.) és gyártási számát (FD).

E-Nr. _____ FD _____
----------------------

Ezek az adatok a szárítógép ajtajának belső oldalán vagy a szárítógép hátoldalán találhatóak.

### **Bízzon a gyártó hozzáértésében.**

Forduljon hozzánk. Ezzel biztosítja, hogy a javítást szakképzett szerelők végzik el, akik eredeti pótalkatrészekkel rendelkeznek.

\* modelltől függően





## Köszönjük, hogy Bosch háztartási készüléket vásárolt!

Regisztrálja új készülékét a MyBosch felületen, és a következő előnyöket élvezheti:

- **Szakértői tippek és trükkök készülékével kapcsolatban**
- **Garanciakiterjesztési lehetőségek**
- **Kedvezmény tartozékokra és pótalkatrészekre**
- **Digitális használati útmutató és minden készülékadat kéznél**
- **Egyszerűen elérhető a Bosch Háztartási Készülékek Vevőszolgálat**

Ingyenes és gyors regisztráció – akár mobiltelefonon is:

[www.bosch-home.com/welcome](http://www.bosch-home.com/welcome)



## Segítségre van szüksége? Itt megtalálhatja.

Szakértői tanácsok Bosch háztartási készülékével kapcsolatban, problémamegoldás vagy javítás Bosch szakértők közreműködésével.

Tudjon meg mindent a Bosch által nyújtott támogatási módokról:

[www.bosch-home.com/service](http://www.bosch-home.com/service)

**A mellékelt vevőszolgálati címlistában megtalálja a kapcsolatfelvételi adatokat minden országra vonatkozóan.**

**Robert Bosch Hausgeräte GmbH**

Carl-Wery-Straße 34

81739 München, GERMANY

[www.bosch-home.com](http://www.bosch-home.com)



**9001544373** (0009)

hu