



BOSCH



Užregistruokite
savo naująjį
įrenginį „MyBosch“
dabar ir pasinaudokite
nemokamomis
privilegijomis:
[bosch-home.com/
welcome](https://bosch-home.com/welcome)

Džiovyklė

WTH85291BY

It Naudojimo ir statymo instrukcija

Jūsų naujoji džiovyklė

Jūs nusprendėte įsigyti Bosch prekės ženklą džiovyklę.

Raskite šiek tiek laiko perskaityti apie džiovyklės privalumus ir juos įsidėmėti.

Kad būtų įvykdyti aukšti Bosch prekės ženklui keliami kokybės reikalavimai, kiekviena iš mūsų gamyklos išvežama džiovyklė rūpestingai patikrinama, ar gerai veikia ir yra nepriekaištingos būklės.

Daugiau informacijos apie mūsų gaminius, priedus, atsargines dalis ir techninę priežiūrą ieškokite mūsų interneto svetainėje www.bosch-home.com arba kreipkitės į mūsų klientų aptarnavimo centrus.

Jei naudojimo ir pastatymo instrukcijoje aprašomi skirtingi modeliai, atitinkamose vietose nurodomi jų skirtumai.



Džiovyklę pradėkite eksploatuoti tik perskaitę šią naudojimo ir pastatymo instrukciją!

Vaizdavimo taisyklės

Įspėjimas!

Kartu pateikiamas simbolis ir signalinis žodis įspėja apie galimą pavojingą situaciją. Jei nepaisysite, galite mirtinai arba sunkiai susižaloti.

Dėmesio!

Šis signalinis žodis įspėja apie galimą pavojingą situaciją. Jei nepaisysite, gali būti padaryta materialinės žalos ir (arba) žalos aplinkai.

Nurodymas / patarimas

Optimalaus prietaiso naudojimo nurodymai ir naudinga informacija.

1. 2. 3. / a) b) c)

Atskiri veiksmai pažymėti skaičiais arba raidėmis.

■ / -

Prieš išvardijimą yra langelis arba įtrauka.

Turinyas

 Naudojimo paskirtis	4	 Prietaiso valdymas	26
 Saugos instrukcijos	4	Skalbinių sukrovimas ir džiovyklės ijungimas	26
Vaikai / žmonės / augintiniai	4	Programos nustatymas	26
Įrengimas	6	Programos paleidimas	26
Naudojimas	8	Programos eiga	26
Valymas / priežiūra	10	Programos pakeitimas arba papildomas skalbinių įkrovimas	27
 Aplinkosauga	12	Programos nutraukimas	27
Pakuotė/senas prietaisas	12	Programos pabaiga	27
Šaldomoji medžiaga	12	Išimkite skalbinius ir išjunkite džiovyklę	27
Taupymo patarimai	12	Kondensato rezervuaro ištuštinimas	27
 Pastatymas ir prijungimas	13	Pūkelių filtro valymas	28
Komplektacija	13	 Signalų nustatymas	29
Džiovyklės statymas ir prijungimas	13	 Triukšmas	30
Pasirenkamieji priedai	15	 Valymas	31
Transportavimas ir apsauga nuo šalčio	15	Džiovyklės ir valdymo skydelio valymas	31
 Kondensato išleidimas	16	Drėgmės jutiklio valymas	31
 Svarbiausi dalykai trumpai	18	„EasyClean“ filtrų valymas	31
 Susipažinkite su prietaisu	19	 Sutrikimai, ką daryti?	33
Džiovyklė	19	 Sąnaudos	35
Valdymo skydelis	20	Vartojamųjų verčių lentelė	35
Rodmenų laukas	21	Efektyviausia programa medvilniniams tekstilės gaminiams	35
 Skalbimas	22	 Techniniai duomenys	36
Skalbinių paruošimas	22	 Klientų aptarnavimo tarnyba	37
Skalbinių rūšiojimas pagal	22		
 Programos ir mygtukai	23		
Programos	23		
Mygtukai	25		



Naudojimo paskirtis

- Šis prietaisas yra skirtas tik naudoti buityje.
- Nemontuokite ir nenaudokite šio prietaiso šaltose vietose ir (arba) lauke. Jei viduje likęs vanduo užšals, kyla pavojus, kad prietaisas bus sugadintas. Jei užšals žarnos, jos gali sutrūkinėti ar sprogti.
- Šis prietaisas turi būti naudojamas tik džiovinant ir atšviežinant skalbinius buityje, pavyzdžiui, skalbinius, kurie buvo išskalbti vandenyje ir yra tinkami džiovinoti (žr. skalbinių etiketę). Prietaisą naudokite kitiems nei nurodyta tikslams yra draudžiama.
- Šis prietaisas gali būti naudojamas iki 2000 metrų aukštyje virš jūros lygio.

Prieš įjungdami prietaisą:

Patikrinkite, ar prietaisas nėra akivaizdžiai sugadintas. Nenaudokite prietaiso, jei jis sugadintas. Jei kiltų kokių nors problemų, kreipkitės į specializuotą prekybos atstovą arba klientų aptarnavimo tarnybą.

Perskaitykite ir vadovaukitės naudojimo ir įrengimo instrukcijomis bei visa kita su prietaisu pateikta informacija.

Išsaugokite šiuos dokumentus, kad galėtumėte jais pasinaudoti vėliau ar perduoti kitiems savininkams.



Saugos instrukcijos

Toliau pateikiama saugos informacija ir įspėjimai yra skirti apsaugoti jus nuo sužeidimų ir išvengti šalia esančių daiktų sugadinimo.

Vis dėlto svarbu imtis reikiamų atsargumo priemonių ir būti atsargiems prietaisą montuojant, prižiūrint, valant ir naudojant.

Vaikai / žmonės / augintiniai



Įspėjimas Pavojus gyvybei!

Vaikai ir kiti žmonės, kurie negali įvertinti galimo pavojaus naudojantis prietaisu, gali susižeisti arba atsidurti gyvybei pavojingoje situacijoje. Todėl atminkite toliau pateiktą informaciją:

- Naudotis prietaisu leidžiama vyresni nei 8 metų vaikams ir asmenims su ribotais fiziniais, jutiminiais ir protiniais sugebėjimais arba asmenims, kuriems trūksta patirties ar žinių, jei juos prižiūri arba išmoko, kaip prietaisu naudotis saugiai, ir jie supranta galimus prietaiso naudojimo pavojus.
- Neleiskite vaikams žaisti su šiuo prietaisu.
- Neleiskite neprižiūrimiems vaikams valyti arba prižiūrėti šio prietaiso.

- Saugokite šį prietaisą nuo jaunesnių nei 3 metų vaikų ir nuo augintinių.
- Nepalikite prietaiso be priežiūros, kai šalia yra vaikų ar kitų žmonių, kurie negali įvertinti kylančių pavojų.

Įspėjimas **Pavojus gyvybei!**

Vaikai gali užsirakinti prietaiso viduje ir kils gyvybei pavojinga situacija.

- Nestatykite prietaiso už durų, nes dėl to gali būti sunku atidaryti prietaiso dureles arba jų išvis nepavyks atidaryti.
- Pasibaigus prietaiso tinkamumo naudoti laikui, ištraukite kištuką iš lizdo, **tada** nupjaukite maitinimo kabelį, galiausiai sugadinkite prietaiso durelių užraktą.

Įspėjimas **Pavojus uždusti!**

Jei leisite žaisti su pakavimo / plastikine plėvele ar pakuotės dalimis, vaikai gali joje įsipainioti arba užsimauti ant galvos ir uždusti. Pakuotę, plastikinę plėvelę ir pakuotės dalis saugokite nuo vaikų.

Įspėjimas **Pavojus apsinuodyti!**

Skalbimo ir priežiūros priemonėmis galima apsinuodyti. Jeigu netyčia prarijote, kreipkitės į medikus pagalbos. Laikykite skalbimo priemones ir priežiūros produktus vaikams nepasiekiamoje vietoje.

Įspėjimas **Akių / odos dirginimas!**

Skalbimo arba priežiūros priemonėmis patekus į akis ar ant odos jos gali būti sudirgintos. Jei skalbimo ar priežiūros priemonių patenka į akis ar ant odos, plaukite dideliu kiekiu vandens. Laikykite skalbimo priemones ir priežiūros produktus vaikams nepasiekiamoje vietoje.

Įrengimas

Įspėjimas

Elektros smūgio / gaisro / turtinės žalos / prietaiso sugadinimo pavojus!

Jei prietaisas įrengiamas netinkamai, gali kilti pavojus. Atkreipkite dėmesį į tokius dalykus:

- Elektros tinklo įtampa lizde turi atitikti ant prietaiso (identifikacinės plokštelės) nurodytą vardinę įtampą. Susijusios apkrovos ir reikalinga saugiklių apsauga nurodyta identifikacinėje plokštelėje.
- Energija prietaisui neturi būti tiekama per išorinį perjungimo įrenginį, pavyzdžiui, laikmatį, taip pat jis neturi būti prijungtas prie kontūro, kuriam energijos tiekimas iš reguliariai yra įjungiamas ir išjungiamas.
- Maitinimo kištukas ir lizdas su apsauginiu kontaktu turi atitikti, o įžeminimo sistema turi būti tinkamai įrengta.
- Laidai turi būti tinkamo skerspūvio.

- Maitinimo iš tinklo kištukas visada turi būti lengvai pasiekiamas. Jei tai neįmanoma, pagal svarbias saugos taisykles jungiklis (visų polių atskyrimo) turi būti įrengtas stacionarioje instaliacijoje laikantis elektros įrengimo reikalavimų.
- Jei naudojate liekamosios srovės jungtuvą, naudokite tik nurodytu ženklu pažymėtą jungtuvą: . Šis simbolis yra vienintelis būdas įsitikinti, kad jis atitinka visus taikomus teisės aktus.

Įspėjimas

Elektros smūgio / gaisro / medžiagų sugadinimo / prietaiso sugadinimo pavojus!

Jei prietaiso maitinimo kabelis yra pakeistas arba sugadintas, kyla elektros smūgio, trumpojo jungimo ar gaisro dėl perkaitimo pavojus. Maitinimo kabelis negali būti užlinkęs, prispaustas ar modifikuotas, jis negali liestis prie jokių šilumos šaltinių.

⚠️ Įspėjimas**Gaisro / medžiagų sugadinimo / prietaiso sugadinimo pavojus!**

Jei naudosite ilginimo laidus ar lizdų šakotuvus, dėl perkaitimo ar trumpojo jungimo gali kilti gaisras.

Prietaisą prijunkite tiesiai prie tinkamai įrengto ir įžeminto lizdo. Nenaudokite ilginimo laidų, šakotuvų ar daugiakrypčių jungčių.

⚠️ Įspėjimas**Sužeidimų / turtinės žalos / prietaiso sugadinimo pavojus!**

- Prietaisui veikiant jis gali vibruoti arba judėti, todėl gali sužeisti arba sugadinti šalia esančius daiktus. Prietaisą statykite ant švaraus, lygaus ir tvirto paviršiaus bei naudodami gulsčiuką išlyginkite prietaisą sukamosiomis kojelėmis.

- Netinkamai pastačius (uždėjus) šį prietaisą ant skalbyklės galima susižeisti, sugadinti aplink esančius daiktus ir (arba) sugadinti prietaisą.

Jei šį prietaisą ketinate statyti ant skalbyklės, skalbyklė turi būti bent jau tokio pat gylio ir pločio kaip prietaisas, be to, prietaisą reikia pritvirtinti tinkamu prijungimo komplektu (jei toks yra).

→ 15 psl.

Prietaisas TURI būti pritvirtintas naudojant šį prijungimo komplektą.

Prietaisą statyti ant viršaus koku nors kitu būdu yra draudžiama.

- Jei imsite už bet kokios išsikišusios prietaiso dalies (pvz., prietaiso durelių), kai norėsite jį pakelti ar pastumti, šios dalys gali nulūžti ir sužeisti. Neimkite už jokių išsikišusių prietaiso dalių, jei reikia jį perkelti.

⚠️ Įspėjimas**Sužeidimų pavojus!**

- Prietaisas yra labai sunkus. Jį keliant kyla pavojus susižeisti. Nekelkite prietaiso vieni.
- Prietaise yra aštrių briaunų, į kurias galite įsipjauti rankas. Neimkite prietaiso už aštrių jo briaunų. Keldami mūvėkite apsaugines pirštines.

- Jei žarnos ir maitinimo kabeliai nutiesti netinkamai, gali kilti pavojus užkliūti ir susižeisti.
Žarnas ir kabelius nutieskite taip, kad dėl jų nekiltų pavojaus nugriūti.

Naudojimas

Įspėjimas

Sprogimo / gaisro pavojus!

Skalbiniai, ant kurių yra tirpiklių, alyvos, vaško, vaško šalinimo priemonės, dažų, tepalo ar dėmių šalinimo priemonės, džiovinant gali užsidegti mašinoje arba gali sukelti prietaiso sproginimą. Dėl šios priežasties nepamirškite:

- Gerai skalbinius išskalauti šiltu vandeniu su skalbikliu, tik tada džiovininti juos mašinoje.
- Nedėkite skalbinių į šį prietaisą džiovininti pirmiausia jų neišskalbę.
- Nenaudokite prietaiso, jei skalbiniams valyti buvo naudojamos pramoninės cheminės medžiagos.

Įspėjimas

Sprogimo / gaisro pavojus!

- Jei pūkų filtre yra likę kokių nors likučių, džiovinant jie gali užsidegti ar net uždegti prietaisą arba sukelti jo sproginimą.
Reguliariai valykite pūkų filtrą.

- Džiovinant tam tikri daiktai gali užsidegti arba net uždegti prietaisą ar sukelti jo sproginimą.
Išimkite iš drabužių kišenių žiebtuvėlius ar degtukus.
- Jei aplink prietaisą yra anglies dulkių ar miltų, gali kilti sproginimas.
Pasirūpinkite, kad prietaisui veikiant vieta aplink jį būtų švari.

Įspėjimas

Gaisro / medžiagų sugadinimo / prietaiso sugadinimo pavojus!

Prietaise naudojamas šaltnešis R290, kuris yra nekenksmingas aplinkai, tačiau degus. Saugokite prietaisą nuo ugnies ar uždegimo šaltinių.



⚠️ Įspėjimas**Gaisro / medžiagų sugadinimo / prietaiso sugadinimo pavojus!**

Jei programa nutraukiama prieš pasibaigiant džiovinimo ciklui, skalbiniai nebūna visiškai atvėسę, todėl jie gali užsidegti arba sugadinti medžiagas ar prietaisą.

- Per paskutinį džiovinimo ciklo etapą skalbiniai būgne nėra šildomi (vėsinimo ciklas). Taip užtikrinama, kad būtų išlaikyta tokia temperatūra, kuri nieko nesugadintų.
- Neišjunkite prietaiso nepasibaigus džiovinimo ciklui, nebent ketinate išimti visus skalbinius iš būgno ir paskleisti juos (kad išsisklaidytų šiluma).

⚠️ Įspėjimas**Apsinuodijimo / medžiagų sugadinimo pavojus!**

Kondensato vanduo nėra tinkamas gerti ir jame gali būti pūkų. Užterštas kondensato vanduo gali būti pavojingas sveikatai ir sugadinti medžiagas.

Negerkite arba nenaudokite pakartotinai.

⚠️ Įspėjimas**Pavojus apsinuodyti!**

Naudojant valymo priemones, kurių sudėtyje yra tirpiklių, pvz., valymo tirpiklį, gali susidaryti pavojingų garų.

Nenaudokite valymo priemonių, kurių sudėtyje yra tirpiklių.

⚠️ Įspėjimas**Sužeidimų pavojus!**

- Jei atidarę dureles atsiremsite į jas visu kūno svoriu ar atsisėsite, prietaisas gali apvirsti, todėl galite susižeisti. Nesiremkite visu kūno svoriu į prietaiso dureles, kai jos atidarytos.
- Jei ant prietaiso užlipsite, jo viršutinė dalis gali lūžti, todėl galite susižeisti. Nelipkite ant prietaiso.
- Jei įkišite ranką į dar besisukantį būgną, galite susižaloti rankas. Palaukite, kol būgnas nustos sukintis.

Dėmesio!

Turtinė žala / prietaiso sugadinimas

- Jei viršijama didžiausia leistina prietaiso skalbinių įkrova, prietaisas gali veikti netinkamai arba kils turtinės žalos ar prietaiso sugadinimo pavojus. Neviršykite didžiausios leistinos sausų skalbinių įkrovos. Būtinai laikykitės maksimalios įkrovos reikalavimų, taikomų kiekvienai programai.
- Jei prietaisą naudosite be pūkų gaudyklės (pvz., pūkų filtro, pūkų talpyklos, priklausomai nuo prietaiso specifikacijų) arba jei pūkų gaudyklė yra nesukomplektuota ar sugedusi, tai gali sugadinti prietaisą. Nenaudokite prietaiso be pūkų gaudyklės arba su pūkų gaudykle, kuri yra nesukomplektuota ar sugedusi.
- Prietaisui veikiant lengvi objektai, pavyzdžiui, plaukai ar pūkai, gali būti įtraukti į oro įsiurbimo angą. Saugokite juos nuo prietaiso.
- Porolonas arba putplastis džiovinant prietaise gali deformuotis ar išsirpti. Nedžiovinkite prietaise sausų skalbinių, kuriuose yra porolono ar putplasčio.

- Jei į prietaisą įpilsite netinkamą kiekį skalbimo ar valymo priemonės, galite patirti turtinę žalą arba sugadinti prietaisą. Skalbimo / priežiūros / valymo priemonės ir minkštiklius naudokite vadovaudamiesi gamintojų nurodymais.
- Jei prietaisas perkaista, jis gali veikti netinkamai arba dėl to gali būti sugadintos medžiagos ar prietaisas. Įsitikinkite, kad prietaiso oro įsiurbimo anga niekada nebūtų uždengta prietaisui veikiant ir kad aplink prietaisą tinkamai cirkuliuoja oras.

Valymas / priežiūra

Įspėjimas Pavojus gyvybei!

Prietaisas veikia naudodamas elektros energiją. Jei prisiliesite prie dalių, kuriomis teka elektros srovė, galite patirti elektros smūgį. Todėl atminkite toliau pateiktą informaciją:

- Išjunkite prietaisą. Atjunkite prietaisą nuo maitinimo šaltinio (ištraukite kištuką).
- Niekada neimkite maitinimo kištuko šlapiomis rankomis.

- Ištraukdami maitinimo kištuką iš maitinimo lizdo, visada imkite už paties kištuko, o ne už maitinimo kabelio, nes galite sugadinti maitinimo kabelį.
- Nebandykite kaip nors modifikuoti prietaiso ar jo funkcijų.
- Remonto ir visus kitus darbus su prietaisu turi atlikti tik mūsų klientų aptarnavimo tarnybos specialistai arba elektrikai. Tas pats taikoma ir keičiant maitinimo kabelį (jei reikia).
- Atsarginį maitinimo kabelį galima užsisakyti iš mūsų klientų aptarnavimo tarnybos.

⚠ Įspėjimas

Pavojus apsinuodyti!

Naudojant valymo priemones, kurių sudėtyje yra tirpiklių, pvz., valymo tirpiklį, gali susidaryti pavojingų garų. Nenaudokite valymo priemonių, kurių sudėtyje yra tirpiklių.

⚠ Įspėjimas

Elektros smūgio / turtinės žalos / prietaiso sugadinimo pavojus!

Jei į prietaisą pateks drėgmės, gali įvykti trumpasis jungimas. Prietaisui valyti nenaudokite slėginio plovimo įrenginio, garinės valymo įrangos, žarnos ar purkštuvo.

⚠ Įspėjimas

Sužeidimų / turtinės žalos / prietaiso sugadinimo pavojus!

Naudoti kitų gamintojų atsargines dalis ir priedus yra pavojinga ir dėl to galima susižeisti, patirti turtinę žalą ar sugadinti prietaisą. Rūpindamiesi sauga naudokite tik originalias atsargines dalis ir priedus.

Dėmesio!

Turtinė žala / prietaiso sugadinimas

Skalbimo priemonės ir skalbinių pirminių apdorojimo priemonės (pvz., dėmių išėmikliai, prieš skalbiant naudojami purškikliai ir pan.) gali sugadinti prietaiso paviršius, jei ant jų pateks. Todėl atminkite toliau pateiktą informaciją:

- Neleiskite šioms priemonėms patekti ant prietaiso paviršių.
- Prietaisą valykite tik vandeniu ir minkšta drėgna šluoste.
- Nedelsdami išvalykite skalbiklio, purškalo ar kitų priemonių likučius.



Aplinkosauga

Pakuotė/senas prietaisas



Utilizuokite pakuotę pagal aplinkosaugos reikalavimus. Šis prietaisas yra paženklintas pagal Europos direktyvą 2012/19/EB dėl elektros ir elektroninės įrangos atliekų (waste electrical and electronic equipment – WEEE). Direktyva reglamentuoja ES galiojančią senos įrangos grąžinimo ir utilizavimo tvarką.

Šaldomoji medžiaga

Dėmesio!

Gali kilti gaisras / pavojus apsinuodyti / gali būti padaryta materialinės žalos ir pažeistas prietaisas

Prietaise naudojama ekologiška, tačiau degi šaldomoji medžiaga R290. Netinkamai utilizavus gali sukelti gaisrą ir kyla pavojus apsinuodyti. Utilizuokite prietaisą tinkamai ir nepažeiskite šaldomosios medžiagos cirkuliacijos vamzdžių.

Taupymo patarimai

- Prieš džiovinami skalbinius išgręžkite. Kuo skalbiniai sausesni, tuo trumpesnis džiovinimo laikas ir sumažėja energijos sąnaudos.
- Įkraukite džiovinuvą su maksimaliomis įkrovomis.
Pastaba. Neviršykite maksimalių programų įkrovos kiekių, nes kitaip pailgės džiovinimo laikas ir padidės energijos sąnaudos.
- Vėdinkite patalpą ir neuždenkite džiovyklės oro įleidimo angos, kad būtų užtikrinti oro mainai.
- Pūkelių filtrą išvalykite po kiekvieno naudojimo. Jei pūkelių filtras nešvarus, ilgėja džiovinimo laikas ir didėja energijos sąnaudos.
- **Energijos taupymo režimas:** jei ilgai nepaspaudžiamas nė vienas džiovyklės mygtukas, prieš programos paleistį ir pasibaigus programai ji automatiškai persijungia į energijos taupymo režimą. Po kelių minučių rodmenų laukelis ir indikacinės lemputės užgęsta bei mirksi paleidimo mygtukas. Norėdami aktyvinti apšvietimą, pasirinkite bet kokį mygtuką, atidarykite arba uždarykite džiovyklės dureles ir pasukite programos nustatymo rankenėlę.



Pastatymas ir prijungimas

Komplektacija

- Džiovyklė
- Naudojimo ir statymo instrukcija
- Vilnai skirtas krepšys*
- Kondensatas nuotakas*

Džiovyklės statymas ir prijungimas



Įspėjimas

Kyla pavojus gyvybei!

Eksploduojant džiovyklę naudojama elektros srovė, todėl kyla elektros smūgio pavojus.

- Patikrinkite, ar ant džiovyklės nesimato pažeidimų. Draudžiama eksploatuoti pažeistą džiovyklę.
- Prieš prijungdami elektros srovės tiekimą įsitikinkite, kad specifikacijų lentelėje nurodyta elektros įtampas reikšmė atitinka Jūsų kištukiniam lizdai tiekiamos elektros įtampas reikšmę.
- Naudokite tik  ženklų pažymėtą nuotėkio srovės apsauginį išjungiklį.
- Atkreipkite dėmesį, kad tinklo laido negalima sulenkti, prispausti, kad jis negali liestis prie karštų dalių ar aštrių kraštų.



Įspėjimas

Vaikai gali užsisklęsti džiovyklėje ir jų gyvybei kils pavojus!

Džiovyklės nestatykite už durų ar stumdomųjų durų, kurios neleisti atidaryti džiovyklės durų arba jas užstotų.



Įspėjimas

Gali kilti gaisras / pavojus apsinuodyti / gali būti padaryta materialinės žalos ir pažeistas prietaisas!

Džiovyklėje naudojama aplinkai nekenksminga, tačiau degi šaldomoji medžiaga R290.

- Niekada negalima uždengti džiovyklės oro įleidimo angos ir būtina pasirūpinti pakankamu patalpos vėdinimu.
- Prie džiovyklės nenaudokite atviros ugnies ir užsiliepsnojimo šaltinių.

Dėmesio!

Pavojus susižeisti

- Keldami džiovyklę galite susižeisti, nes ji daug sveria. NeKelkite džiovyklės vienas.
- Galite susipjaustyti rankas į aštirus džiovyklės kraštus. Neimkite džiovyklės už aštrių kraštų.
- Keliant arba stumiant gali nulūžti išsikišusios džiovyklės dalys. Netraukite džiovyklės už išsikišusių dalių.

Dėmesio!

Galite pažeisti džiovyklę arba tekstilės gaminius.

- Patikrinkite, ar transportuojant džiovyklė nebuvo apgadinta. Neeksploatuokite pažeistos džiovyklės.
- Džiovyklėje likęs vanduo gali užšalti ir ją pažeisti. Nestatykite džiovyklės patalpose, kuriose yra žema temperatūra.

* priklausomai nuo modelio

It Pastatymas ir prijungimas

Statydami atkreipkite dėmesį, kad:

- statymo paviršius būtų švarus, lygus ir tvirtas,
- tinklo kištukas būtų pasiekiamas bet kada,
- aplink džiovyklę būtų švaru,
- džiovyklė būtų išlygiuota įsukamosiomis kojelėmis.

Pastaba. Patikrinkitee prietaiso išlygiavimą gulsčiuuku ir, jei reikia, jį pataisykite. Aukštį keiskite, sukdami prietaiso kojeles.

Visos prietaiso kojelės turi tvirtai stovėti ant žemės.

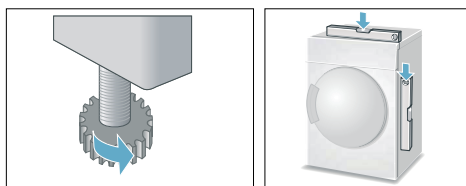

Neteisingai išlygiavus gali kilti stiprus triukšmas, vibracija ir būgnas judėti netinkamai.

Pastaba. Jei nesate tikri, paveskite prietaisą prijungti specialistui.

Pasirenkamieji priedai

Pasirenkamųjų priedų užsakymas* iš klientų aptarnavimo tarnybos

■ **Skalbyklės ir džiovyklės sujungimo elementas**

Norint taupyti vietą, džiovyklę galima statyti ant tinkamos, tokio pat ilgio ir pločio skalbyklės.

Ant skalbyklės pastatytą džiovyklę būtina pritvirtinti šiuo sujungimo elementu.

Užsakymo numeris, norint naudoti su ištraukiamuoju stalviršiu: **WTZ11400**; Užsakymo numeris, norint naudoti be ištraukiamojo stalviršio:

WTZ20410.

■ **Pakyla:**

kad būtų patogiau sudėti ir išimti skalbinius, galite džiovyklę statyti ant pakyls.

Skalbinius galite transportuoti integruotame skalbinių krepšyje, esančiame pakylėje.

Užsakymo numeris: —.

■ **Vilnai skirtas krepšys:**

vilnonius gaminius, sportbačius ir minkštus žaislus džiovinkite vilnai skirtame krepšyje.

Užsakymo numeris: **WMZ20600**.

■ **Kondensato nuotako prijungimo rinkinys:**

kondensatą galite išleisti tiesiogiai per žarną.

Užsakymo numeris: **WTZ1110**.

– **Vandens išvado Y formos jungties adapteris**

Jei Jūs prie tos pačios nutekamosios angos prijungėte skalbyklę, galite vandens išvado žarną ir prijungimo rinkinyje esančią nutekamąją žarną prie nutekamosios angos pritvirtinti adapteriu.

Užsakymo numeris: **15000490**

* atsižvelgdami į modelį,

Transportavimas ir apsauga nuo šalčio

1. Ištuštinkite kondensato rezervuarą.
 2. Programų parinkties rankenėlę nustatykite ties norima programa.
 3. Spauskite paleisties mygtuką.
 4. Palaukite 5 minutes.
- Pastaba.** Išleidžiamas kondensatas.
5. Dar kartą ištuštinkite kondensato rezervuarą.
 6. Išjunkite džiovyklę.

Pastaba. Nors vanduo išpumpuotas, džiovyklėje visada lieka šiek tiek vandens.

Dėmesio!

Likęs vanduo gali išbėgti ir padaryti materialinės žalos.

Transportuokite pastatę.

Dėmesio!

Džiovyklėje yra aušinimo priemonės ir džiovyklė gali būti sugadinta.

Prieš pradėdami eksploatuoti palaikykite džiovyklę dvi valandas vertikaliaje padėtyje.

Kondensato išleidimas

Džiovinant įrenginyje susidaro kondensatas.

Eksploatuokite įreginį su prijungta nutekėjimo žarna.

Jei nenaudojama nutekėjimo žarna, įrenginio kondensatas išbėga į kondensato indą. Tokiu atveju kondensato indą privalote ištuštinti po kiekvieno džiovinimo ir papildomai, jei jis džiovinant prisipildė anksčiau laiko.

Nutekėjimo žarną prijunkite taip:

1. Išimkite priedus iš džiovyklės būgno.

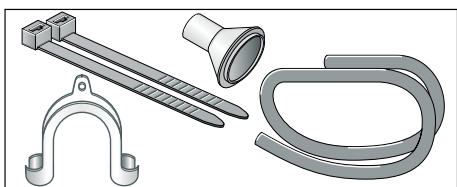

2. Džiovyklės būklė išgabenant. Kondensato išleidimo žarną pritvirtinkite prie kondensato rezervuaro atvamzdžio.
3. Atjunkite žarną nuo atvamzdžio ir įstatykite ją laikymo padėtyje.

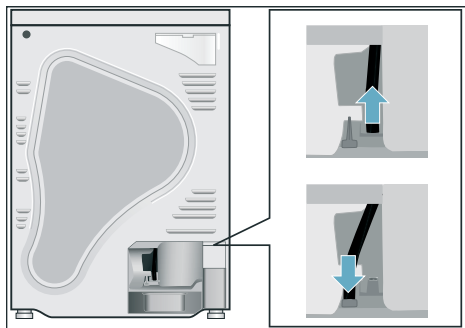

4. Išimkite išleidimo žarną iš priedų laikiklio ir pritvirtinkite ją prie tuščio atvamzdžio. Įstumkite išleidimo žarną į žarnos kreipiamąją.

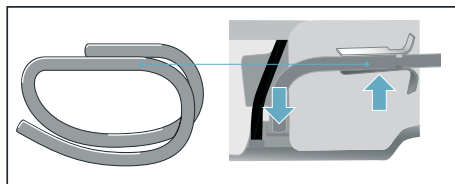

Patarimas. Vandens išvado Y formos jungties adapteris

Jei Jūs prie tos pačios nutekamosios angos prijungėte skalbyklę, galite vandens išvado žarną ir prijungimo rinkinyje esančią nutekamąją žarną prie nutekamosios angos pritvirtinti adapteriu.

Užsakymo numeris: **15000490**

5. Kitą išleidimo žarnos galą, atsižvelgdami į prijungimo jungtį, likusiu priedu prijunkite prie A, B arba C taško.

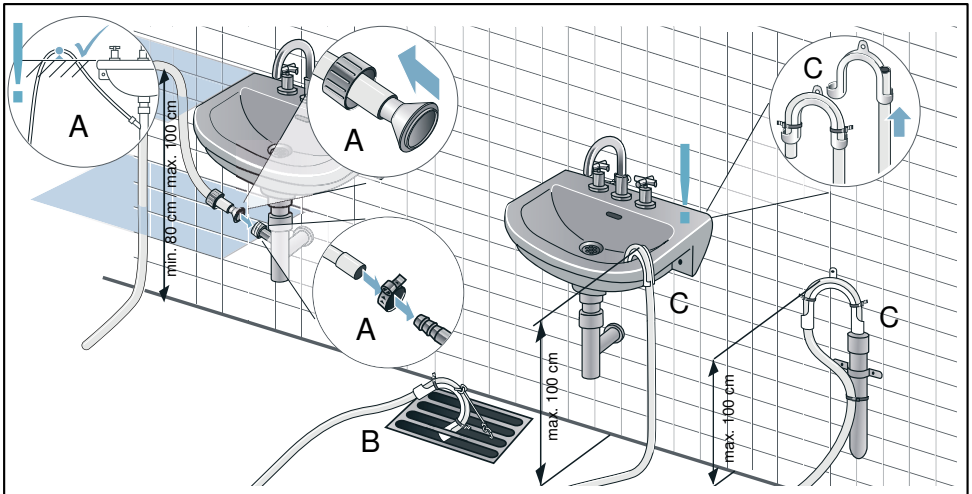

Dėmesio!

Susikaupęs vanduo gali būti įsiurbtas atgal į džiovyklę ir ją sugadinti.

Patikrinkite, ar vanduo greitai išbėga iš praustuvo. Nutekamoji anga negali būti uždaryta ar užkimšta.







Dėmesio!

Nuotėkis arba išbėgęs vanduo gali padaryti žalos.

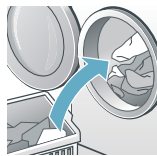
Pritvirtinkite nutekamąją žarną, kad ji neišslystų. Nesulenkite nutekamosios žarnos. Atkreipkite dėmesį, kad aukščio skirtumas tarp statymo paviršiaus ir nutekamosios angos turi būti maks. 100 cm ir min. 80 cm, kai vanduo išbėga į sifoną.

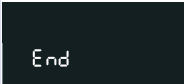
Pastaba. Jei norite kondensatą vėl išleisti į kondensato indą, anuliuokite šiuos žingsnius.

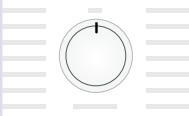
Svarbiausi dalykai trumpai

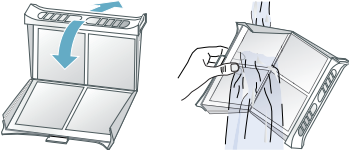
1		→ 	→ 
	Sudėkite skalbinius ir uždarykite dureles.	Įjunkite džiovyklę, programų parinkties rankenėlę nustatydami ties norima programa.	Spauskite paleisties mygtuką.
2		→ 	→ 
	Programos pabaiga.	Išimkite skalbinius.	Išjunkite džiovyklę.
3		→ 	
	Ištuštinkite kondensato rezervuarą.	Išvalykite pūkelių filtrą.	

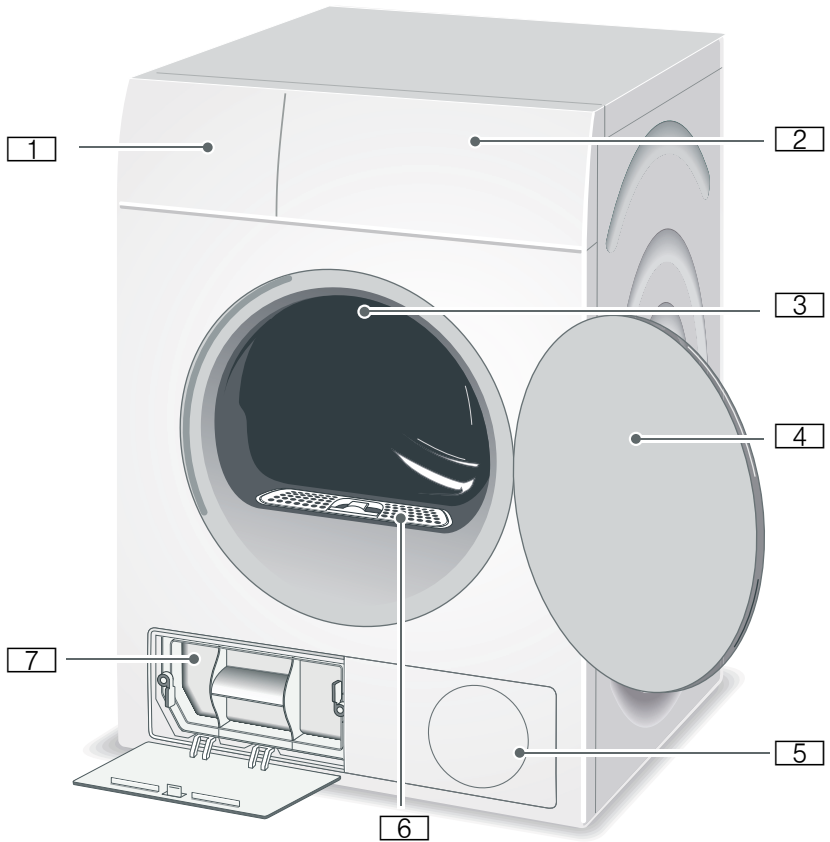
 **Susipažinkite su prietaisu**
Džiovyklė

- 1** Kondensato rezervuaras
- 2** Valdymo ir rodmenų laukelis
- 3** Būgno vidaus apšvietimas*
- 4** Džiovyklės durelės
- 5** Oro įleidimo anga
- 6** Pūkelių filtras
- 7** „EasyClean“ filtras

* priklauso nuo modelio

Valdymo skydelis

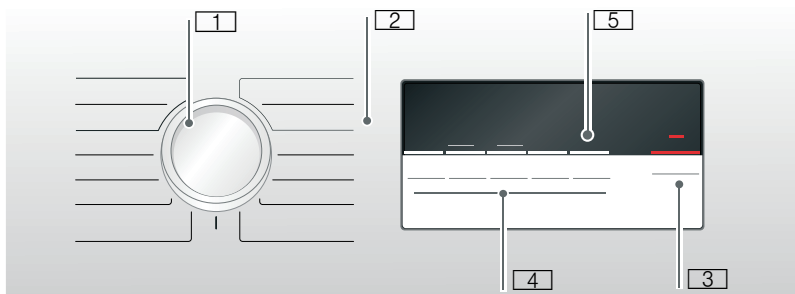

- 1** **Programų parinktės rankenėlė**, naudojama įjungti, išjungti ir parinkti programą.
- 2** **Programos** → 23 *psl.*
- 3** **Paleisties mygtukas**, naudojamas paleisti arba nutraukti programą → 25 *psl.*
- 4** **Mygtukai** programų išankstiniams nuostatomis → 25 *psl.*
- 5** **Rodmenų laukelis** → 21 *psl.*

Rodmenų laukas

Mygtukai rodmenų laukelyje

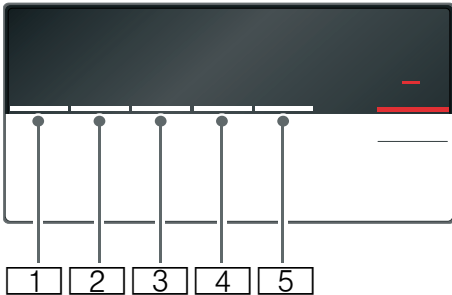

- 1 **Sausumo lygis.**
- 2 **Džiovinimo laikas.**
- 3 **Pabaigos laikas.**
- 4 **Apsauga nuo susiglamžymo.**
- 5 **Tausojimas.**

Išsamus visų mygtukų aprašymas
→ 25 psl..

Rodmenų laukelis

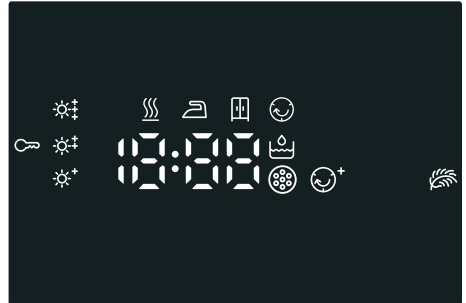

- Ištuštinkite kondensato rezervuarą
→ 27 psl..
- Pūkelių filtro valymas → 28 psl.
ir „EasyClean“ filtro valymas
→ 31 psl..
- **P - End**: programos progresas: džiovinimas, sausi – lyginti, sausi – dėti į spintą, apsauga nuo susiglamžymo, pauzė ir programos pabaiga.
Aktyvinta apsauga nuo vaikų .
 Parinkta apsauga nuo vaikų.
 Parinktas tausojimas.
 Parinktas sausumo lygis.
- 1:27** Numatoma programos trukmė valandomis ir minutėmis.
- 3h** Programa pasibaigs po 3 val. / valandų, jei parinktas pabaigos laikas.



Skalbimas

Skalbinių paruošimas



Įspėjimas

Sprogimo ir gaisro pavojus!

Iš tekstilės gaminių kišenių išimkite žiebtuvėlius ir degtukus.

Dėmesio!

Gali būti apgadintas džiovyklės būgnas ir tekstilės gaminiai.

Iš tekstilės gaminių kišenių išimkite visus daiktus ir atkreipkite dėmesį į tokius dalykus:

- Medžiaginius dirželius, prijuosčių juosteles ir t. t. suriškite arba naudokite skalbinių maišelį.
- Užtraukite užtrauktukus, užsekite kabliukus, kilpeles ir sagas. Užsekite didelius skalbinius, pvz., užvalkalus.
- Pašalinkite iš tekstilės gaminių metalines dalis, pvz., sąvaržėles.
- Norėdami pasiekti tolygų išdžiovinimo rezultatą, skalbinius išrūšiuokite pagal audinio rūšis ir džiovinimo programas.
- Labai mažus tekstilės gaminius, pvz., kūdikių kojineles, visada džiovinkite kartu su didesniais skalbiniais, pvz., rankšluosčiais.
- Pirmą kartą džiovinami megzti tekstilės gaminiai (pvz., trumparankoviai marškinėliai ir trikotažo apatiniai) dažnai susitraukia. Naudokite tausojančią programą.
- Lengvai prižiūrimų skalbinių nedžiovininkite per ilgai. Dėl to skalbiniai stipriau susiglamžo.
- Pavieniams skalbiniams naudokite laiko programą.
- Kai kurių skalbimo ir priežiūros priemonių, pvz., standiklių arba minkštiklių, sudėtyje yra dalelių, kurios gali nusėsti atn drėgno jutiklio. Tai gali kenkti drėgmės jutiklio veikimui, taigi ir suprastėti džiovinimo rezultatas.

Pastabos

- Skalbdami skalbinius, kuriuos vėliau džiovinosite, skalbimo ir priežiūros priemonių pilkite pagal gamintojo nurodymus.
- Reguliariai valykite drėgmės jutiklį → 31 *psl.*

Skalbinių rūšiavimas pagal

- Galima džiovinti džiovyklėje.
- Džiovininti normalioje temperatūroje.
- Džiovininti žemoje temperatūroje.
- Džiovyklėje nedžiovininti.

Pastaba. Skalbinių iš skalbyklės neperkraukite tiesiai į džiovyklę. Prieš dėdami į džiovyklės būgną išsuktus skalbinius išrūšiuokite.

Jeigu kartu džiovinosite plonus, daugiasluoksnius arba storus tekstilės gaminius, jie išdžius nevienodai. Todėl tam, kad būtų pasiektas tolygus džiovinimo rezultatas, kartu džiovinkite tik vienodo audinio ir struktūros skalbinius. Jei po to skalbiniai Jums vis dar atrodo per drėgni, galite parinkti papildomo džiovinimo laiko programą → 23 *psl.*

Dėmesio!











Galite pažeisti džiovyklę arba tekstilės gaminius.







Džiovyklėje nedžiovininkite tokių tekstilės gaminių:

- Aliejais suteptų skalbinių.
- Neišskalbtų tekstilės gaminių.
- Orui nepralaidžių tekstilės gaminių, pvz., gumuotų skalbinių.
- Jautrių audinių, pvz., šilko, sintetinių užuolaidų.









Programos ir mygtukai

Programos

Programa ir tekstilės gaminiai	Maksimali įkrova ir programos nuostatai / informacija
Programos pavadinimas Kokiems tekstilės gaminiams tinka programa.	Maksimali įkrova, susijusi su sausų tekstilės gaminių svoriu Galimi programos nuostatai
Cotton (Medvilnė)  Cupboard Extra Dry (sausai plius – dėti į spintą)  Daugiasluoksniai, stori, patvarūs, virinami tekstilės gaminiai iš medvilnės arba lino, kuriuos reikia ilgai džiovinti.	8 kg
Cotton (Medvilnė)  Cupboard Dry (sausai – dėti į spintą)  Normalūs, viensluoksniai, patvarūs ir virinami tekstilės gaminiai iš medvilnės arba lino.	8 kg
Cotton (Medvilnė)  Iron Dry (sausai – lyginti)  Normalūs, viensluoksniai, patvarūs ir virinami tekstilės gaminiai iš medvilnės ar lino, kurie išdžiovinus dar turi likti šiek tiek drėgni, kad būtų galima juos lyginti arba pakabinti.	8 kg
Easy-Care (Lengvai prižiūrimi skalbiniai)  Cupboard Extra Dry (sausai plius – dėti į spintą)  Daugiasluoksniai stori sintetiniai arba mišraus pluošto audiniai, kuriuos reikia ilgai džiovinti.	3,5 kg
Easy-Care (Lengvai prižiūrimi skalbiniai)  Cupboard Dry (sausai – dėti į spintą)  Normalūs viensluoksniai tekstilės gaminiai iš sintetikos ar mišraus audinio.	3,5 kg
Easy-Care (Lengvai prižiūrimi skalbiniai)  Iron Dry (sausai – lyginti)  Normalūs viensluoksniai tekstilės gaminiai iš sintetikos ar mišraus audinio, kurie išdžiovinus dar turi likti šiek tiek drėgni, kad būtų galima juos lyginti arba pakabinti.	3,5 kg
Sportswear (Sportiniai drabužiai)  Greitai džiustantys sportiniai drabužiai iš funkcionalaus mikropluošto ir sintetikos.	1,5 kg
Towels (Rankšluosčiai)  Patvarūs rankšluosčiai iš medvilnės.	6 kg

<p>Mix (Greitas / įv.) </p> <p>Mišri įkrova, sudaryta iš medvilninių ir sintetinių audinių.</p>	<p>3 kg</p>
<p>Time Program Warm (Karštojo džiovimo programa) </p> <p>Visos tekstilės rūšys; laiko programa. Tinkama naudoti pradžioviams arba šiek tiek drėgniems skalbiniais ir daugiasluoksniams, storiems skalbiniams džiovinti. Atskiriems skalbiniais džiovinti.</p> <p>Pastabos</p> <ul style="list-style-type: none"> ■ Vilnonius gaminius, sportbačius ir minkštus žaislus džiovinkite tik vilnai skirtame krepšyje → 15 psl.. ■ Nustačius laiko programą, skalbinių liekamoji drėgmė nebus atpažinta automatiškai. Jei baigus džiovinti skalbiniai dar yra per drėgni, įjunkite programą iš naujo ir, jei reikia, parinkite ilgesnę programos trukmę. 	<p>3 kg</p> <p>Programos trukmę galite pritaikyti džiovimo laiko mygtuku.</p>
<p>Time Program Cold (Laikas, šaltasis džiovinimas) </p> <p>Visos tekstilės rūšys. Skirta supurenti arba išvėdinti mažai nešiotus skalbinius. Atskiriems skalbiniais džiovinti.</p>	<p>3 kg</p> <p>Programos trukmę galite pritaikyti džiovimo laiko mygtuku.</p>
<p>Shirts/Blouses (Marškiniai / palaidinės) </p> <p>Marškiniai / palaidinės, kurių nereikia lyginti, iš medvilnės, lino, sintetikos arba mišrių audinių.</p>	<p>1,5 kg</p>
<p>Super 40° </p> <p>Sintetika ir lengva medvilnė..</p>	<p>1 kg</p>
<p>Down (Pūkai) </p> <p>Pūky pripildyti tekstilės gaminiai, pagalvės, lovatiesės arba pūkinės antklodės. Didelius skalbinius džiovinkite atskirai.</p>	<p>1,5 kg</p>
<p>Wool Finish (Vilna, pabaiga) </p> <p>Džiovinti tinkami tekstilės gaminiai iš vilnos arba gaminiai, kurių sudėtyje yra vilnos.</p>	<p>0,5 kg</p>

Mygtukai

Mygtukai	Paaiškinimai ir nuorodos
Pastaba. Ne visus mygtukus ir jų funkcijas galima parinkti visose programose.	
 Drying Level (Sausumo lygis)	<p>Jeį baigus džiovinti Jūsų skalbiniai dar yra per drėgni, galite tiksliai nustatyti sausumo lygį, pvz., sausi – dėti į spintą. Galite rinktis vieną iš trijų sausumo lygio pakopų – nuo  iki .</p> <p>Jeį pritaikėte sausumo lygį, nuostatas bus išsaugotas ir išjungus džiovyklę.</p> <p>Pastaba. Kuo didesnis sausumo laipsnis, tuo ilgiau trunka programa.</p>
 Drying Time (Džiovinimo laikas)	Pritaikykite laiko programoms programų trukmę. Nuo 20 minučių iki maks. 3 valandų, 10 minučių žingsniais.
 Finished in (Pabaigos laikas)	Programos pabaigos laikas – 1–24 valandos. Valandų žingsniais nustatykite pabaigos laiką, kad programa būtų įjungta vėliau. Rodmenų laukelyje bus rodomas pageidaujamas valandų skaičius, kuriam praėjus turi būti įjungta programa.
 Less Ironing (Apsauga nuo susiglamžymo)	Baigus džiovinti būgnas reguliariai pasisuka, kad skalbiniai nesuglamžytų. Kiekvieną programą galite pailginti 60 minučių, įjungę apsaugos nuo susiglamžymo funkciją.
 Gentle (Tausojimas)	Dėl sumažintos temperatūros jautriems tekstilės gaminiams, pvz., poliakrilui ar elastanui, gali pailgėti džiovinimo trukmė.
 3 sec. (Apsauga nuo vaikų)	Aktyvinkite arba išaktyvinkite apsaugą nuo vaikų, 3 sekundes tuo pačiu metu spausdami programos pabaigos laiko ir džiovinimo laiko mygtukus.
 Start/Reload (Paleistis / pauzė)	Įjungiami ir sustabdoma programa.



Prietaiso valdymas

Skalbinių sukrovimas ir džiovyklės įjungimas

Pastaba. Džiovyklė turi būti tinkamai pastatyta ir prijungta, → 13 *psl.*

1. Sudėkite skalbinius į būgną.
2. Norėdami įjungti džiovyklę, programos parinkties rankenėlę pasukite iki bet kurios programos.
3. Uždarykite džiovyklės duris.

Dėmesio!

Galite pažeisti džiovyklę arba tekstilės gaminius.

Durelėmis nepripauskite skalbinių.

Programos nustatymas

Pastaba. Jei suaktyvinote apsaugą nuo vaikų, prieš nustatydami programą turite ją išjungti (žr. → 25 *psl.*).

1. Parinkite norimą programą, išsamesnės informacijos apie programas pateikta nuo → 23 *psl.*
2. Programų parinkties rankenėlę nustatykite norimą programą. Rodmenų laukelyje pasirodo parinktos programos išankstiniai programos nuostatai.

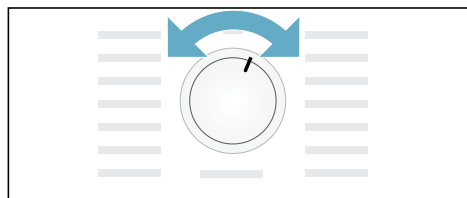

Pastaba. Programos išankstiniai nuostatai yra standartiniai nuostatai, kurie pateikiami parinkus programą. Įjungę programą išankstinius nuostatus matysite rodmenų laukelyje.

3. Jei reikia, programos išankstinius nuostatus galite pritaikyti. Išsamesnės informacijos apie tai pateikta nuo → 25 *psl.*

Programos paleidimas

Spauskite paleidimo mygtuką.

Pastaba. Jei programą norite užrakinti, kad ji nebūtų atsitiktinai reguliuojama, galite pasirinkti apsaugą nuo vaikų (žr. → 25 *psl.*).

Programos eiga

Programos būseną rodoma rodmenų laukelyje.

pvz.,
1:27 Numatoma programos trukmė valandomis ir minutėmis.

Pastaba. Parinkus programą rodoma numatoma rekomenduojamos įkrovos džiovinimo trukmė. Džiovinimo metu drėgmės jutikliai nustato likutinę įkrovos drėgmę ir priderina džiovinimo trukmę (išskyrus laiko programas). Tai galima matyti iš likusio laiko šuolių.



Sausi



Sausi – lyginti



Sausi – dėti į spintą



Apsauga nuo susiglamžymo



- P -
Pertrauka



Pabaiga

Programos pakeitimas arba papildomas skalbinių įkrovimas

Vykstant džiovinimui, galite bet kada išimti skalbinius arba jų įkrauti papildomai ir pakeisti arba pritaikyti programą.

1. Atidarykite džiovyklės dureles arba pasirinkite pauzės paleidimo mygtuką.
2. Įkraukite papildomai skalbinių arba išimkite tekstilės gaminius.
3. Jei norite, pasirinkite kitą programą arba papildomą funkciją.
4. Uždarykite džiovyklės dureles.
5. Pasirinkite paleidimo mygtuką.

Pastaba. Programos trukmė atnaujinama rodmenų laukelyje, priklausomai nuo įkrautų skalbinių ir jų liekamosios drėgmės. Rodomos vertės gali pasikeisti pro programos arba pasikeitus įkrovai.

Programos nutraukimas

Programą galima bet kada nutraukti, atidarius džiovyklės dureles arba paspaudus pauzės paleidimo mygtuką.

Dėmesio!

Gali kilti gaisras. Skalbiniai gali užsiliepsnoti.

Jei nutraukiate programą, turite išimti visus skalbinius ir juos išsklaidyti taip, kad galėtų pasišalinti karštis.

Programos pabaiga

Rodmenų laukelyje rodoma **End**.

Išimkite skalbinius ir išjunkite džiovyklę.

1. Išimkite skalbinius.
2. Pasukite programų parinkties rankenėlę į išjungimo padėtį.

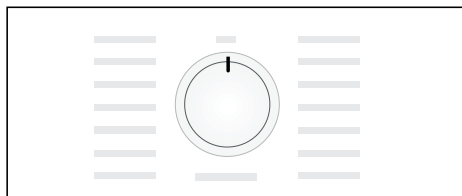

Kondensato rezervuaro ištuštinimas

Gamykloje įrenginyje susikaupęs kondensatas išleidžiamas į kondensato indą.

Pasirinktinai kondensatą nutekėjimo žarna,* išleisti į nutekamąjį vamzdį. Jei kondensatą išleisite į nutekėjimo vamzdį, džiovinimo metu ir po kiekvieno džiovinimo Jums nereikės ištuštinti kondensato indo.

1. Horizontaliai laikydami ištraukite kondensato rezervuarą.

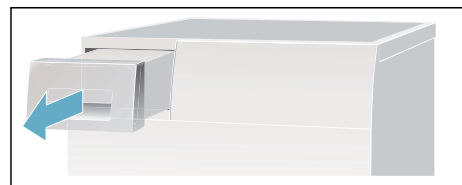

* pristatoma kartu, priklausomai nuo modelio,

2. Išpilkite kondensatą.

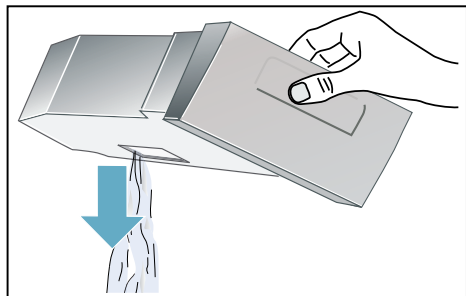

Dėmesio!

Nešvarus kondensatas gali padaryti žalos sveikatai ir materialinės žalos.

Distiliuoto vandens / kondensato negalima gerti ir jis gali būti užterštas pūkeliais. Negerkite ir toliau nenaudokite.

3. Vėl stumkite kondensato rezervuarą į džiovyklę, kol jis juntamai užsifiksuos.

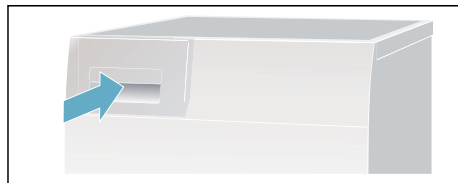

Pūkelių filtro valymas

Pastaba. Džiovinant pūkelių filtre susikaupia ant skalbinių esantys pūkeliai ir plaukeliai. Jei pūkelių filtras užsikimšęs arba užterštas, sumažėja oro srautas ir džiovyklė negali veikti visu pajėgumu. Kai pūkelių filtrai švarūs, sumažėja elektros sąnaudos ir sutrumpėja džiovavimo laikas.

Pūkelių filtrą išvalykite **po kiekvieno** naudojimo.

1. Atidarykite džiovyklės dureles ir nuvalykite pūkelius nuo durų.
2. Ištraukite dviejų dalių pūkelių filtrą.

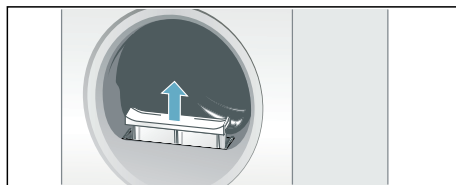

3. Pašalinkite pūkelius iš pūkelių filtro griovelio.

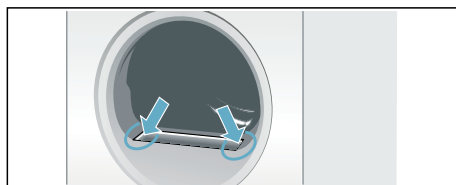

Pastaba. Atkreipkite dėmesį, kad į atviras ertmes nepatektų pūkelių.

4. Ištraukite dviejų dalių pūkelių filtro dalis vieną iš kitos.

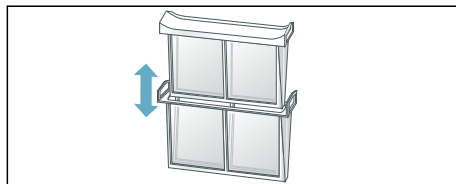

5. Atlenkite abu filtrus ir pašalinkite visus pūkelius.

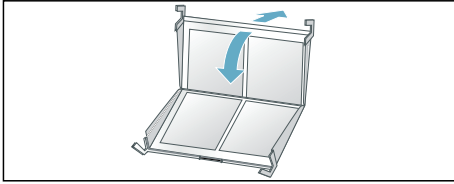

6. Išplaukite pūkelius šiltu tekančiu vandeniu.

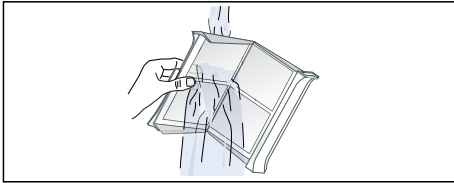

7. Išdžiovinkite pūkelius filtrus, juos užlenkite ir vėl surinkite dviejų dalių pūkelių filtrą.

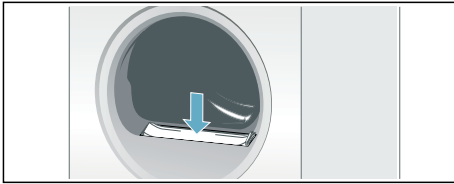

Dėmesio!

Galite sugadinti džiovyklę.

Nenaudokite džiovyklės, jei pūkelių filtro nėra arba jis sugedęs.

Signalų nustatymas

Galite keisti toliau nurodytus nuostatus.

- Grežimo apskukų skaičius, kuriuo buvo grežta skalbyklėje; siekiant nustatyti tikslesnę džiovinimo trukmę.
- Programos pabaigoje skambančio signalo garsumas.
- Mygtukų signalų garsumas.

Norėdami pakeisti nuostatus, pirmiausia turite aktyvinti nustatymo režimą.

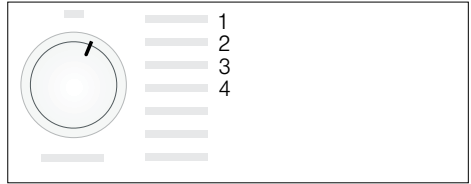

Nustatymo režimo aktyvinimas

1. Įjunkite džiovyklę.
2. Nustatykite ties 1 padėtimi – programa „Medvilnė“ – ir palaukite 5 sekundes.

Dabar nustatymo režimas aktyvintas, rodmenų laukelyje užgesa simboliai ir pasirodo programos trukmė.

1. Paspauskite paleisties mygtuką ir laikykite, kartu sukite programų parinkties rankenėlę į dešinę iki 2 padėties.
2. Ekrane pasirodo **grežimo sūkių skaičiaus** reikšmė.
3. Grežimo sūkių skaičių galite pakeisti spausdami pabaigos laiko arba džiovinimo laiko mygtuką.
4. Sukite programų parinkties rankenėlę į dešinę iki 3 padėties.

5. Ekrane pasirodo **programos pabaigoje skambančio signalo** garsumas.

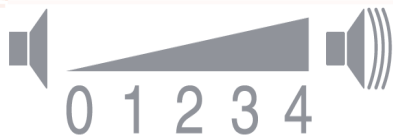

- 0 – išjungta; 1 – tyliai, 2 – vidutiniškai, 3 – garsiai, 4 – labai garsiai
6. Garsumą galite pakeisti spausdami pabaigos laiko arba džiovinimo laiko mygtuką.
7. Sukite programų parinkties rankenėlę į dešinę iki 4 padėties.
8. Ekrane pasirodo **mygtukų signalo** garsumas.



- 0 – išjungta; 1 – tyliai, 2 – vidutiniškai, 3 – garsiai, 4 – labai garsiai
9. Garsumą galite pakeisti spausdami pabaigos laiko arba džiovinimo laiko mygtuką.

Pastaba. Galite parinkti ir kitas programų parinkties rankenėlės padėtis, tačiau šių nuostatų keisti negalite.

Nustatymo režimo išjungimas

Nustatę pageidaujamą gręžimo sūkių skaičių ir garsumą, programų parinkties rankenėlę pasukite į išjungimo padėtį. Dabar nuostatai išsaugoti.

Triukšmas

Pastaba. Džiovinant, ypač pradžioje, kompresorius ir siurblys gali skleisti triukšmą. Tai yra visiškai normalu ir neturi jokios įtakos tinkamam prietaiso veikimui.

Džiovyklės kompresorius retkarčiais suburzgia. Garsumas priklauso nuo programos ir džiovinimo programos progreso.

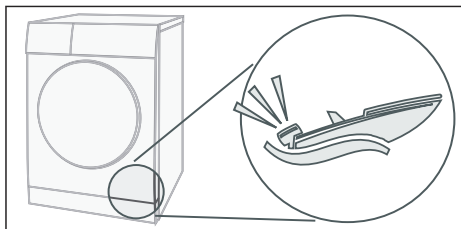

Kompresorius retkarčiais vėdinamas, todėl girdėti zirzimas.

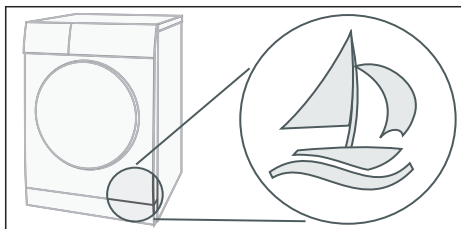

Kondensatas siurbliu pumpuojamas į kondensato rezervuarą. Girdėti siurbimo garsas.

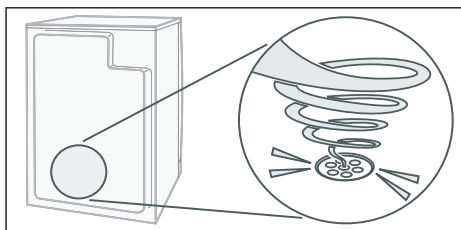



Valymas

Džiovyklės ir valdymo skydelio valymas

⚠ Išpėjimas

Kyla pavojus gyvybei!

Ekspluatuojant džiovyklę, naudojama elektros srovė, todėl kyla elektros smūgio pavojus.

Prieš pradėdami valyti džiovyklę, atjunkite ją elektros srovės tinklo.

Džiovyklę valykite tik vandeniu ir minkšta, drėgna servetėle.

Pašalinkite visus skalbimo priemonių likučius, priemonių miglos ir kitus likučius. Nenaudokite skalbinių valymo arba skalbinių pirminio apdorojimo priemonių (pvz., prieš skalbimą purškiamos priemonės, dėmių šalinimo priemonių). Prietaiso nevalykite aukšto slėgio arba garų srauto įrenginiu.

Drėgmės jutiklio valymas

Pastaba. Džiovyklėje įtaisytas drėgmės jutiklis iš nerūdijančio plieno. Drėgmės jutiklis matuoja skalbinių drėgnumo laipsnį.

Po ilgesnio naudojimo ant drėgmės jutiklio gali susidaryti plonas kalkių arba skalbimo ir priežiūros priemonių nuoliekų sluoksnis. Šias nuosėdas reikia reguliariai šalinti, nes priešingu atveju tai gali trukdyti jutiklio veikimui, taigi bus prastesni ir džiovinimo rezultatai.

Atidarykite duris ir nuvalykite drėgmės jutiklį šiurkščia kempine.

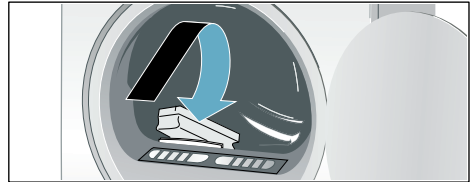

Dėmesio!

Drėgmės jutiklis gali apsigadinti.

Nevalykite drėgmės jutiklio šveitiklais ir vieliniais šveistukais.

„EasyClean“ filtrų valymas

Išvalykite „EasyClean“ filtrą, kai rodmenų laukelyje pasirodo .

1. Pirmiausia išvalykite pūkelių filtrą → 28 psl..
2. Uždarykite džiovyklės dureles.
3. Paskui atidarykite šilumokaičio techninės priežiūros dangtelį.
4. Atfiksukite „EasyClean“ filtro svirtį.

5. Suimkite už rankenėlės ir ištraukite „EasyClean“ filtrą.

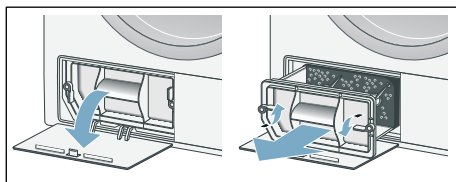

6. Dabar išimkite filtro kilimėlį.
7. Išplaukite filtro kilimėlį rankomis švariam vandenyje.

Pastabos

- Jei filtro kilimėlis užterštas smarkiai, galite atsargiai išsiurbti dulkių siurbliu.
- Nenaudokite jokių valymo priemonių.

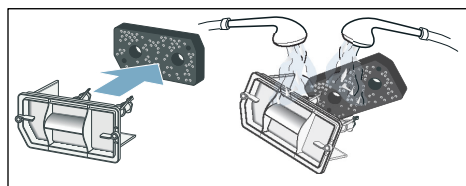

8. Išdžiovinkite filtro kilimėlį išgręždami vandenį.

Pastaba. Galima įstatyti tik švarų ir sausą filtro kilimėlį.

9. Vėl uždėkite filtro kilimėlį.

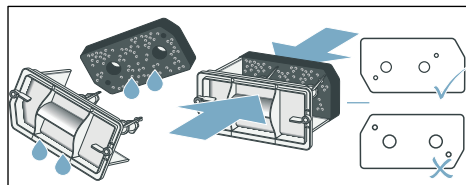

Pastaba. Atkreipkite dėmesį, kad filtro kilimėlis negali būti deformuotas, suplyšęs ar užsikišęs. Įdėkite filtro kilimėlį, kaip pavaizduota anksčiau.

10. Prieš vėl įstatydami „Easy-Clean“ filtrą, patikrinkite, ar neužterštas džiovyklės šilumokaitis. Jei taip, atsargiai iš viršaus į apačią išsiurbkite dulkių siurbliu, uždėję šepetinį antgalį.

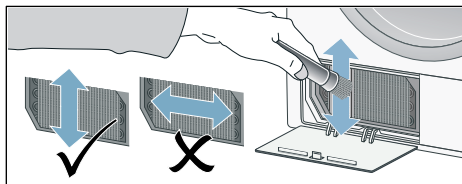

Pastaba. Valydami stebėkite, kad nesulenktumėte ir nesugadintumėte šilumokaiščio plokštelių.

Dėmesio!

Pavojus susižeisti.

Galite įsipjauti į šilumokaičio plokšteles. Nelieskite jų rankomis.

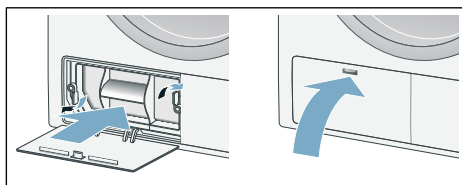

11. Įstykite „EasyClean“ filtrą ir jį užfiksuokite.
12. Uždarykite techninės priežiūros dureles.



13. Išjunkite džiovyklę. „EasyClean“ filtras išvalytas.

Pastaba. Jei Jūsų filtro kilimėlis pažeistas, naują galite įsigyti iš klientų aptarnavimo tarnybos, nurodę atsarginės dalies numerį: 12007650. Visų šalių kontaktinius duomenis rasite pridėtame klientų aptarnavimo tarnybų sąrašė.

? Sutrikimai, ką daryti?

Sutrikimai	Priežastis / pagalba
 Rodoma rodmenų laukelyje ir džiovinimas buvo nutrauktas.	<ul style="list-style-type: none"> ■ Ištuštinkite kondensato rezervuarą ir pasirinkite paleisties mygtuką. ■ Jei įrengtas pasirinktinai įsigyjamas kondensato nuotakas, gali būti užsikimšusi arba sulenkta nuotako žarna. Patikrinkite, ar žarnoje nėra nuosėdų, ir išskalaukite ją. Nutieskite žarną jos nesulenkdami.
Rodmenų laukelyje rodoma  .	<ul style="list-style-type: none"> ■ Išvalykite pūkelių filtrą → 28 psl.. ■ Išvalykite „EasyClean“ filtrą → 31 psl..
Džiovyklė neįsijungia.	<ul style="list-style-type: none"> ■ Ar paspaustas paleidimo mygtukas? ■ Ar įkištas tinklo kištukas, ar patikrinote saugiklį? ■ Ar parinkote programą? Parinkite programą. ■ Ar uždarytos džiovyklės durys? Uždarykite duris. ■ Gal aktyvinta apsauga nuo vaikų? Išaktyvinkite apsaugą nuo vaikų. ■ Gal parinktas programos pabaigos laikas? Programa įsijungia po tam tikro laiko.
Skalbiniai susiglamžo.	<ul style="list-style-type: none"> ■ Skalbiniai susiglamžo per daug prikrovus būgną arba parinkus tekstilės rūšies neatitinkančią programą. Programų lentelėje pateikta visa reikiama informacija. ■ Pasibaigus džiovinimo procesui nedelsdami išimkite drabužius, nes gulėdami būgne jie glamžosi.
Išbėga vandens.	Tai ne klaida, gali būti, kad džiovyklė stovi kreivai. Išlygiuokite džiovyklę.
Džiovinimo metu pasikeičia programos trukmės rodmuo.	Tai ne klaida. Drėgmės jutikliai nustato liekamąją įkrovos drėgmę ir priderina programos trukmę (išskyrus laiko programas).
Skalbiniai neišdžiūva iki galo arba yra per drėgni.	<ul style="list-style-type: none"> ■ Pasibaigus programai šilti skalbiniai atrodo drėgnesni nei yra iš tikro. Išsklaidykite skalbinius ir palaukite, kol jie atvės. ■ Nustatykite tikslų sausumo laipsnį. Taip džiovinimo laikas bus šiek tiek ilgesnis, tačiau nepakils temperatūra. Jūsų skalbiniai bus sausesni → 25 psl.. ■ Parinkite ilgiau trunkančią džiovinimo programą arba nustatykite didesnį sausumo laipsnį. Tuomet temperatūra nepadidės. ■ Parinkite laiko programą, skirtą dar drėgniems skalbiniams išdžiovinti → 23 psl.. ■ Pasirinkite laiko programą mažam įkrovos kiekiui ir atskiriems skalbiniams. ■ Jei viršijote programoje nurodytą didžiausią įkrovos kiekį, skalbiniai bus išdžiovinti netinkamai. ■ Nuvalykite būgne esantį drėgmės jutiklį. Ant drėgmės jutiklio gali susidaryti plonas kalkių arba skalbimo ir priežiūros priemonių nuoliekų sluoksnis ir tai trukdo jo veikimui. Jūsų skalbiniai tinkamai neišdžiūva → 31 psl.. ■ Džiovinimas buvo nutrauktas nutrūkus el. srovės tiekimui, prisipildžius kondensato rezervuarui arba viršijus ilgiausią leistiną džiovinimo laiką. <p>Pastaba. Atkreipkite dėmesį į patarimus dėl skalbinių → 22 psl..</p>

* priklauso nuo modelio

It Sutrikimai, ką daryti?

Sutrikimai	Priežastis / pagalba
Skalbiniai džiovinami per ilgai?	<ul style="list-style-type: none">■ Gali būti užterštas pūkelių arba „EasyClean“ filtras, todėl džiovinimas trunka ilgiau. Išvalykite pūkelių filtrą arba „EasyClean“ filtrą.■ Jei džiovyklės oro įleidimo anga užstatyta arba neatvira, dėl to gali pailgėti džiovinimo laikas. Neuždenkite oro įleidimo angos.■ Optimali aplinkos temperatūra džiovinant yra nuo 15 °C iki 30 °C. Jei temperatūra yra ne šiame diapazone, džiovinimas gali trukti ilgiau.■ Džiovinimas gali ilgiau užtrukti ir esant nepakankamai oro cirkuliacijai patalpoje. Vėdinkite patalpą.
Rodmenų laukelis užgesęs ir blyksi paleisties mygtukas.	Tai ne klaida. Aktyvintas energijos taupymo režimas → 12 psl..
Patalpoje didėja drėgnis.	Tai ne klaida. Gerai išvėdinkite patalpą.
Nutrūko el. srovės tiekimas.	Džiovinimo programa nutraukiama. Išimkite skalbinius ir juos išsklaidykite arba iš naujo įjunkite programą.
Džiovinant girdisi neįprasti garsai.	Tai ne klaida, taip pat žr. → 30 psl..
Džiovyklė atrodo šalta, nors vyksta džiovinimas.	Tai ne klaida. Džiovyklė naudoja šilumos siurbį ir efektyviai džiovina žemoje temperatūroje.
* priklauso nuo modelio	

Pastaba. Jei nepavyksta pašalinti trikties patiems išjungus ir įjungus džiovyklę, kreipkitės į klientų aptarnavimo tarnybą.

Sąnaudos

Vartojamųjų verčių lentelė

Programa	Gręžimo sūkių skaičius, kuriuo buvo gręžiami skalbiniai	Trukmė**		Energijos sąnaudos**	
		8 kg	4 kg	8 kg	4 kg
Medvilnė					
Sausi – dėti į spintą*	1400 sūk./min.	181 min.	116 min.	1,63 kWh	1,00 kWh
	1000 sūk./min.	205 min.	130 min.	1,87 kWh	1,14 kWh
	800 sūk./min.	230 min.	145 min.	2,11 kWh	1,28 kWh
Sausi – lyginti*	1400 sūk./min.	136 min.	83 min.	1,21 kWh	0,70 kWh
	1000 sūk./min.	160 min.	97 min.	1,45 kWh	0,84 kWh
	800 sūk./min.	185 min.	112 min.	1,69 kWh	0,98 kWh
Lengvai prižiūrimi skalbiniai		3,5 kg		3,5 kg	
Sausi – dėti į spintą*	800 sūk./min.	72 min.		0,60 kWh	
	600 sūk./min.	84 min.		0,71 kWh	
* Programų nustatymas norint atlikti patikras pagal galiojantį EN 61121 standartą.					
** Vertės gali skirtis nuo nurodytųjų, nes jos priklauso nuo tekstilės rūšies, džiovinamų skalbinių sudėties, likusios tekstilės gaminių drėgmės, nustatyto sausumo laipsnio, įkrauto kiekio, aplinkos sąlygų bei papildomų funkcijų aktyvinimo.					

Efektyviausia programa medvilniniams tekstilės gaminiams

Ši standartinė medvilnės skalbimo programa (pažymėta simboliu ) skirta normalaus drėgnumo skalbiniams iš medvilnės džiovinti ir energijos suvartojimo požiūriu yra efektyviausia programa drėgniems skalbiniams iš medvilnės džiovinti.

Standartinės programos medvilnei pagal naują ES reglamentą 932/2012			
Programa	Įkrova	Energijos sąnaudos	Programos trukmė
 Medvilnė sausi – dėti į spintą	8 kg/4 kg	1,87 kWh/1,14 kWh	205 min./130 min.
Programos nustatymas, norint atlikti testą ir priskirti energijos efektyvumo klasei pagal 2010/30/ES direktyvą.			

Techniniai duomenys

Matmenys:

85 x 60 x 60 cm

Aukštis x plotis x ilgis

Svoris:

maždaug 48 kg

Didžiausias įkrovos kiekis:

8 kg

Kondensato rezervuaras:

4,8 l

Prijungimo įtampa:

220–240 V

Prijungimo galia:

maks. 625 W

Saugiklis:

10 A

Aplinkos temperatūra:

5 - 35 °C

Galios sąnaudos išjungus:

0,10 W

Galios sąnaudos esant parengties būsenai (prietaisas neišjungtas):

0,75 W

Šiame gaminyje sumontuoti F energijos efektyvumo klasės šviesos šaltiniai.

Šviesos šaltinį galima įsigyti kaip atsarginę dalį; jį keisti leidžiama tik kvalifikuotiems specialistams.



Klientų aptarnavimo tarnyba

Klientų aptarnavimo tarnyba

Jeigu patys negalite pašalinti sutrikimo, (Sutrikimai, ką daryti?), kreipkitės į mūsų klientų aptarnavimo skyrių. Mes visada rasime tinkamą sprendimą, taip pat ir tam, kad meistriui nereikėtų atvykti be reikalo.

Artimiausių klientų aptarnavimo tarnybų kontaktinius duomenis rasite pridedamame klientų aptarnavimo tarnybų sąrašė.

Klientų aptarnavimo tarnybai nurodykite džiovyklės gaminio numerį (E-Nr.) ir gamyklinį numerį (FD).

E-Nr. _____ FD _____

Šiuos duomenis rasite vidinėje džiovyklės durelių pusėje arba galinėje džiovyklės pusėje.

Pasitikėkite gamintojo kompetencija.

Kreipkitės į mus. Taip galėsime garantuoti, kad remontą atliks apmokyti techninės priežiūros specialistai, naudojantys originalias atsargines dalis.



Dėkojame, kad įsigijote „Bosch Home“ prietaisą!

Užregistruokite savo naujajį įrenginį „MyBosch“ dabar ir pasinaudokite nemokamomis privilegijomis:

- **specialistų patarimai ir gudrybės jūsų prietaisui;**
- **galimybė pratęsti garantiją;**
- **nuolaidos priedams ir atsarginėms dalims;**
- **skaitmeninis vadovas ir visi prietaiso duomenys pasiekiami ranka;**
- **lengva prieiga prie „Bosch Home Appliances“ paslaugų;**

greita ir nemokama registracija, galima ir naudojantis mobiliuoju telefonu:

www.bosch-home.com/welcome

BOSCH
HOME APPLIANCES
SERVICE

Reikia pagalbos? Ieškokite čia.

Specialistų patarimai dėl jūsų „Bosch“ namų prietaisų, pagalba iškilus problemai bei remonto paslaugos.

Sužinokite daugybę būdų, kuriais „Bosch“ gali jums pagelbėti.

www.bosch-home.com/service

Kontaktinė informacija pateikta pridedamame paslaugų kataloge.

Robert Bosch Hausgeräte GmbH

Carl-Wery-Straße 34

81739 München, GERMANY

www.bosch-home.com



9001544336 (0009)

It