



Regisztrálja
új készülékét
a MyBosch felületen
és élvezze az előnyöket
ingyen:
[bosch-home.com/
welcome](https://bosch-home.com/welcome)



Ruhaszárítógép

WTH85291BY

hu Használati és felállítási útmutató

Az Ön új ruhaszárítógépe

Ön úgy döntött, hogy Bosch márkájú ruhaszárítógépet vásárol.

Kérjük, szánjon néhány percet az olvasásra, és ismerkedjen meg ruhaszárítógépének előnyeivel.

A gyárunkból kikerülő minden ruhaszárítógépet gondosan ellenőrünk működés és kifogástalan állapot tekintetében, hogy megfeleljenek a Bosch márka magas minőségi színvonalának.

A termékeinkre, tartozékainkra, pótalkatrészeinkre és szolgáltatásainkra vonatkozó részletes információkat a www.bosch-home.com internetes oldalon talál, vagy forduljon a vevőszolgálati központunkhoz.

Amennyiben a használati és felállítási útmutató különböző modelleket ismertet, a különbségekre a megfelelő pontokon utalások találhatók.



A ruhaszárítógépet csak a jelen használati és felállítási útmutató elolvasása után helyezze üzembe!

Alkalmazott szimbólumok és jelölések

Figyelmeztetés!

Ez a szimbólum és figyelmeztetés egy lehetséges veszélyhelyzetre utal. Figyelmen kívül hagyása halálhoz vagy sérülésekhez vezethet.

Figyelem!

Ez a figyelmeztetés egy lehetséges veszélyhelyzetre utal. Figyelmen kívül hagyása anyagi és/vagy környezeti károkhhoz vezethet.

Útmutatás / tipp

Útmutatások a készülék optimális használatához / hasznos információk.

1. 2. 3. / a) b) c)

A teendők lépéseit számok és betűk jelölik.

■ / -

A felsorolásokat négyzet vagy kötőjel jelöli.

Tartalomjegyzék

 Rendeltetésszerű használat 4	 A készülék kezelése 26
 Biztonsági utasítások 4	Ruhanemű betöltése és szárítógép bekapcsolása 26
Gyermekek, felnőttek, háziállatok 4	Program beállítása 26
Beszerezés 6	Program indítása 26
Használat 8	Program menete 26
Tisztítás és karbantartás 11	Program módosítása vagy ruhanemű hozzáadása 27
 Környezetvédelem 12	A program megszakítása 27
Csomagolás/kiselejtett készülék . . 12	Program vége 27
Hűtőközeg 12	A ruhanemű kivétele és a szárítógép kikapcsolása 27
Takarékossági tanácsok 13	Kondenzvíztartály kiürítése 27
 Felállítás és csatlakoztatás . . . 13	Pihefogó megtisztítása 28
A csomagolás tartalma 13	 Jelzések beállítása 29
Szárítógép felállítása és csatlakoztatása 13	 Zörejek 30
Opcionális tartozékok 15	 Tisztítás 31
Szállítás és fagyvédelem 15	Szárítógép és kezelőfelület tisztítása 31
 Kondenzvíz elvezetése 16	Nedvességérzékelők tisztítása 31
 A legfontosabbak röviden . . . 18	EasyClean szűrő tisztítása 31
 A készülék megismerése 19	 Mi a teendő zavar esetén? . . . 33
Szárítógép 19	 Fogyasztási értékek 35
Kezelőfelület 20	Fogyasztási értékek táblázata 35
Kijelzőmező 21	Leghatékonyabb program pamuttextíliákhoz 35
 Ruhanemű 22	 Műszaki adatok 36
Ruhanemű előkészítése 22	 Vevőszolgálat 37
Ruhanemű szétválogatása 22	
 Programok és gombok 23	
Programok 23	
Gombok 25	



Rendeltetésszerű használat

- A készülék kizárólag háztartási célú, saját felhasználásra készült.
- Ne helyezze üzembe és ne működtesse a készüléket kültéri körülmények között és/vagy fagynak kitett helyen. A készülékben maradt víz fagyása esetén fennáll a készülék károsodásának veszélye. A megfagyott tömlők eltörhetnek, szétrepedhetnek.
- A készülék kizárólag olyan háztartási mosnivaló szárítására és felfrissítésére használható, melyeket előzőleg vízben kimostak, és melyek szárítógépben száríthatók (lásd a ruha kezelési címkéjét). A készülék egyéb céllal történő használata nem minősül rendeltetésszerű használatnak, illetve tilos.
- A készüléket max. 2000 méter tengerszint feletti magasságon történő használatra tervezték.

A készülék bekapcsolása előtt:

Ellenőrizze, hogy nem látható-e sérülés a készüléken. Ha a készülék sérült, ne használja. Probléma esetén forduljon a forgalmazóhoz vagy vevőszolgálatunkhoz.

Olvassa el és kövesse a használati és telepítési útmutatót, valamint a készülékhez mellékelt egyéb tájékoztatókat.

Őrizze meg a dokumentumokat későbbi használatra, illetve az esetleges későbbi tulajdonosok számára.



Biztonsági utasítások

Az alábbi biztonsági információk és figyelmeztetések célja, hogy megóvjuk Önt a sérülésektől, valamint megelőzzük az anyagi károkat.

Ennek ellenére fontos, hogy Ön is megtegyje a szükséges óvintézkedéseket, és megfelelő óvatossággal járjon el a készülék üzembe helyezése, karbantartása, tisztítása és működtetése során.

Gyermekek, felnőttek, háziállatok



Figyelmeztetés Életveszély!

A gyermekek és a készülék használatával járó kockázatokat felmérni nem képes személyek megsérülhetnek vagy életveszélyes helyzetbe kerülhetnek. Emiatt, kérjük, vegye figyelembe a következőket:

- A készüléket 8 évnél idősebb gyermekek, valamint testi, érzékszervi vagy szellemi fogyatékkal élő, illetve tapasztalat vagy ismeretek hiányában hozzá nem értő személyek csak felügyelet mellett vagy a készülék biztonságos használatára vonatkozó tájékoztatást követően használhatják, amennyiben megértették a készülék használatával járó kockázatokat.
- A gyermekek nem használhatják a készüléket játékszerként.
- A gyermekek csak felügyelet mellett végezhetik a készülék tisztítását vagy karbantartását.
- A készüléket tartsa a 3 éven aluli gyermekek és a háziállatok által nem elérhető helyen.
- Ne hagyja a készüléket felügyelet nélkül, ha a közelében gyermekek vagy a kockázatokat felmérni nem képes személyek tartózkodnak.
- Ne helyezze a készüléket ajtó mögé, mivel az eltakarhatja a készülék ajtaját vagy akadályozhatja annak teljes nyitását.
- Ha a készülék elérte élettartama végét, a hálózati kábel levágása **előtt** húzza ki a csatlakozót a hálózati aljzataból, majd törje el a készülék ajtajának zárját.

Figyelmeztetés **Fulladásveszély!**

Ha a gyermekek játszanak a csomagolóanyaggal, a műanyag fóliával vagy a csomagolás egyéb részeivel, belegabalyodhatnak, vagy a fejükre húzhatják azokat, ami fulladást okoz.

A csomagolóanyagot, a műanyag fóliát és a csomagolás egyéb részeit tartsa a gyermekek által nem elérhető helyen.

Figyelmeztetés **Mérgezés veszélye!**

A mosó- és öblítőszeres lenyelés esetén mérgezést okozhatnak.

Lenyelés esetén forduljon orvoshoz. A mosó- és öblítőszereseket tartsa a gyermekek által nem elérhető helyen.

Figyelmeztetés **Életveszély!**

A gyermekek bezárhatják magukat a készülékbe, ami életveszélyes helyzetet teremthet.

Figyelmeztetés

Szem- és bőrirritáció!

A mosószerek és öblítők a szembe vagy bőrre kerülve irritációt okozhatnak.

Ha a mosó- vagy öblítőszer szembe/bőrre került, alaposan öblítse ki/le azt. A mosó- és öblítőszereket tartsa a gyermekek által nem elérhető helyen.

Beszereles

Figyelmeztetés

Áramütés / anyagi kár / a készülék károsodásának veszélye!

Ha a készülék üzembe helyezése nem megfelelően történt, az veszélyes helyzeteket teremthet. Biztosítsa a következőket:

- A csatlakozóaljzat hálózati feszültségének meg kell egyeznie a készüléken (annak adattábláján) jelzett névleges feszültséggel. A csatlakoztatott terheléssel és a szükséges biztosítókkal kapcsolatos adatok az adattáblán vannak feltüntetve.
- A készülék nem csatlakoztatható külső kapcsolóberendezésre, pl. időzítőre, vagy olyan áramkörre, amelyet rendszeresen ki- és bekapcsol a szolgáltató.

- A hálózati csatlakozó és védőérintkezős aljzat legyen kompatibilis, valamint a földelés legyen megfelelő.
- A szerelvény keresztmetszete legyen megfelelő.
- A hálózati csatlakozó mindig legyen hozzáférhető. Ha ez nem lehetséges, a vonatkozó biztonsági előírások teljesítése érdekében fix bekötés esetén be kell építeni egy (szakaszoló) kapcsolót az elektromos berendezésekre vonatkozó szabályozásnak megfelelően.
- Maradékáram-működtetésű megszakító használatkor olyan típust válasszon, amelyen szerepel a következő jelzés: . Ez a jelzés garantálja, hogy a berendezés minden vonatkozó szabályozásnak megfelel.

Figyelmeztetés

Áramütés / anyagi kár / a készülék károsodásának veszélye!

Ha a készülék hálózati kábelét módosították vagy az megsérült, fennáll az áramütés és a rövidzárlat veszélye, illetve a túlmelegedés tüzet okozhat. A hálózati kábel ne legyen meghajolva, beszorulva vagy módosítva, és ne érjen hőforráshoz.

⚠ Figyelmeztetés
Anyagi kár / a készülék
károsodásának veszélye és
tűzveszély!

Hosszabbító vagy elosztó használatakor egy esetleges túlmelegedés vagy rövidzárlat tüzet okozhat.

A készüléket közvetlenül egy megfelelően beszerelt, földelt aljzathoz csatlakoztassa. Ne használjon hosszabbítót, elosztót vagy többpólusú csatlakozót.

⚠ Figyelmeztetés
Anyagi kár / a készülék
károsodásának veszélye és
sérülésveszély!

- Működés közben a készülék rezeghet vagy elmozdulhat, ami sérülést vagy anyagi kárt okozhat.
A készüléket tiszta, egyenletes, szilárd felületre helyezze, majd becsavarozott lábak mellett, vízmérték segítségével szintezze.

- Ha nem megfelelően helyezi a készüléket a mosógépre, az sérülést, anyagi kárt és/ vagy a készülék károsodását okozhatja.

Ha a készüléket mosógépre kívánja helyezni, a mosógépnek legalább a készülékkel megegyező mélységűnek és szélességűnek kell lennie, valamint rögzíteni kell a megfelelő csatlakozókészlettel (ha van). → *15. oldal*

A készüléket **KÖTELEZŐEN** rögzíteni kell a csatlakozókészlettel. A készülék kizárólag így helyezhető mosógép tetejére.

- Ha a készüléket a kiálló részeinél (pl. az ajtajánál) fogva emeli meg vagy mozdítja el, ezek a részek letörhetnek, és sérülést okozhatnak.
Ne mozgassa a készüléket annak kiálló részeinél fogva.

⚠ Figyelmeztetés
Sérülésveszély!

- A készülék nehéz. Megemlése sérülést okozhat.
Ne emelje meg egyedül a készüléket.

- A készülék éles peremei elvághatják a kezét. A készüléket ne az éles széleinél fogja meg. A készülék emelésekor viseljen védőkesztyűt.
- Ha a tömlők és a hálózati kábelek elvezetése nem megfelelő, fennáll a botlás veszélye, ami sérüléssel járhat. A tömlőket és a hálózati kábeleket úgy vezesse el, hogy ne okozzanak botlásveszélyt.

Használat

Figyelmeztetés **Tűz- és robbanásveszély!**

Ha a ruhán oldószer, olaj, viasz, viaszeltávolító, festék, zsiradék vagy folteltávolító található, a gépben történő szárításakor az meggyulladhat, vagy akár a készülék robbanását is okozhatja. Emiatt kérjük, vegye figyelembe a következőket:

- A gépben történő szárítás előtt alaposan öblítse ki a ruhákat meleg vízzel és mosószerrel.
- Kizárólag olyan ruhákat helyezzen a szárítógépbe, amelyeket előzőleg kimosott.
- Ne használja a készüléket olyan ruhákhoz, amelyeket ipari vegyi anyagokkal tisztítottak.

Figyelmeztetés **Tűz- és robbanásveszély!**

- Ha szöszök maradnak a boholszűrőben, azok szárítás közben meggyulladhatnak, vagy akár tüzet, robbanást okozhatnak a készülékben. Rendszeresen tisztítsa ki a boholszűrőt.
- Bizonyos tárgyak szárítás közben meggyulladhatnak, vagy akár tüzet, robbanást okozhatnak a készülékben. Ne hagyjon öngyújtót vagy gyufát a ruhák zsebeiben.
- Ha a készülék környezetében szénpor vagy liszt száll a levegőben, az robbanást okozhat. Ügyeljen, hogy a készülék működése közben annak környezete tiszta legyen.

Figyelmeztetés **Anyagi kár / a készülék károsodásának veszélye és tűzveszély!**

A készülék R290 hűtőközeget tartalmaz, amely környezetkímélő, de gyúlékony anyag. A készülék közelében nyílt láng és gyújtóforrások használata tilos.



⚠ Figyelmeztetés
Anyagi kár / a készülék károsodásának veszélye és tűzveszély!

Ha a programot a szárítási ciklus vége előtt leállítja, a ruhák nem hűlnek le megfelelően, és meggyulladhatnak, illetve anyagi kár keletkezhet, vagy a készülék károsodhat.

- A szárítási ciklus utolsó szakaszában a készülék már nem melegíti a dobben lévő ruhákat (lehűtési szakasz). Így biztosítható, hogy a ruhák olyan hőmérsékletűek lesznek, amely nem károsítja azokat.
- Csak akkor kapcsolja ki a készüléket a szárítási ciklus vége előtt, ha azonnal ki tudja venni a dobból, majd ki tudja teregetni a ruhákat (a hő távozása érdekében).

⚠ Figyelmeztetés
Mérgezés / anyagi kár veszélye!

A kondenzvíz nem iható, és bolyhokkal szennyezett. A szennyezett kondenzvíz káros lehet az egészségre, illetve anyagi kárt okozhat. Ne igya meg, és ne használja fel.

⚠ Figyelmeztetés
Mérgezés veszélye!

Az oldószert tartalmazó tisztítószerkekből mérgező gőzök távozhatnak. Ne használjon oldószert tartalmazó tisztítószerkeket.

⚠ Figyelmeztetés
Sérülésveszély!

- Ha a készülék nyitott ajtajára támaszkodik vagy ül, a készülék felborulhat, ami sérülést okozhat. Ne támaszkodjon a készülék nyitott ajtajára.
- Ha felmászik a készülékre, annak teteje eltörhet, ami sérüléssel járhat. Ne másszon fel a készülékre.
- Ha benyúl a még forgó dobba, a keze megsérülhet. Várja meg, amíg a dob forgása leáll.

Figyelem!

Anyagi kár / a készülék károsodásának veszélye

- Ha a készülékbe helyezett ruhák mennyisége meghaladja a maximális töltetet, előfordulhat, hogy a készülék nem megfelelően működik, illetve anyagi kár keletkezhet, vagy a készülék károsodhat.
Ne lépje túl a mosatlan ruhákhoz megadott maximális mennyiséget.
Tartsa be a programokhoz megadott maximális ruhamennyiséget.
→ 23. oldal
- Ha boholygyűjtő (pl. boholyzűrő vagy boholytartály, a készüléktől függően) nélkül működteti a készüléket, vagy ha a boholygyűjtő hiányos vagy hibás, az a készülék károsodását okozhatja.
Ne működtesse a készüléket boholygyűjtő nélkül vagy hiányos, illetve hibás boholygyűjtővel.
- A készülék működése közben a könnyű tárgyakat (pl. haj, szőszök) beszippanthatja a levegőbemeneti nyílás. Ezeket tartsa távol a készüléktől.
- Ha habanyagot vagy habszivacsot szárít a készülékben, az eldeformálódhat vagy megolvadhat.
Ne szárítson a készülékben habanyagot vagy habszivacsot tartalmazó ruhákat.
- Ha nem megfelelő mennyiségű mosószert vagy tisztítószeret adagol a készülékbe, anyagi kár keletkezhet, vagy a készülék károsodhat.
Mosó-, ápoló-, tisztító- és öblítőszer használatakor kövesse a gyártó utasításait.
- Ha a készülék túlmelegszik, előfordulhat, hogy nem megfelelően működik, illetve anyagi kár keletkezhet, vagy a készülék károsodhat.
Ügyeljen, hogy a készülék működése közben ne takarja el a levegőbemeneti nyílást, és a készülék környezete megfelelően szellőzzön.

Tisztítás és karbantartás

Figyelmeztetés **Életveszély!**

A készülék elektromos árammal működik. A feszültség alatt lévő alkatrészek megérintésekor fennáll az áramütés veszélye. Emiatt, kérjük, vegye figyelembe a következőket:

- Kapcsolja ki a készüléket. Válassza le a készüléket az áramforrásról (húzza ki a csatlakozódugót).
- Soha ne érjen vizes kézzel a hálózati csatlakozóhoz.
- Amikor kihúzza a hálózati kábelt az aljzatból, mindig a csatlakozódugót fogja és ne a hálózati kábelt, ellenkező esetben a kábel károsodhat.
- Ne végezzen műszaki átalakítást a készüléken vagy annak jellemzőin.
- A készüléken javításokat és egyéb műveleteket kizárólag a vevőszolgálat vagy villanyszerelő szakember végezhet. Ugyanez vonatkozik a hálózati kábel cseréjére (ha szükséges).
- Hálózati kábel vevőszolgálatunktól rendelhető.

Figyelmeztetés **Mérgezés veszélye!**

Az oldószert tartalmazó tisztítószerekből mérgező gőzök távoznak. Ne használjon oldószert tartalmazó tisztítószereket.

Figyelmeztetés **Áramütés / anyagi kár / a készülék károsodásának veszélye!**

A készülékbe jutó nedvesség rövidzárlatot okozhat. Ne tisztítsa a készüléket magasnyomású mosóval, gőztisztítóval, tömlővel vagy szórópisztollyal.

⚠ Figyelmeztetés
Anyagi kár / a készülék károsodásának veszélye és sérülésveszély!

A más gyártótól származó pótalkatrész vagy tartozék használata veszélyes, és sérüléssel, anyagi kárral vagy a készülék károsodásával járhat. Biztonsági okokból kizárólag eredeti pótalkatrészeket és tartozékokat használjon.

Figyelem!
Anyagi kár / a készülék károsodásának veszélye

A tisztítószeres és a ruhák előkezelésére szolgáló szerek (pl. folteltávolító, spray előmosáshoz stb.) a készülék felületeivel érintkezve kárt okozhatnak. Emiatt, kérjük, vegye figyelembe a következőket:

- Ügyeljen, hogy ilyen szerek ne érintkezzenek a készülék felületeivel.
- A készüléket kizárólag vízzel és egy puha, nedves ruhával tisztítsa meg.
- Azonnal törölje le a mosószert, permetet és egyéb maradványokat.

 **Környezetvédelem**

Csomagolás/kiselejtett készülék



A csomagolást környezetbarát módon kell ártalmatlanítani. Ez a készülék az elhasznált villamossági és elektronikai készülékekről szóló 2012/19/EU irányelvnek megfelelő jelölést kapott. Ez az irányelv a már nem használt készülékek visszavételének és hasznosításának EU-szerte érvényes kereteit határozza meg.

Hűtőközeg

Figyelem!
Tűzveszély/Mérgezésveszély/Anyagi és készülékkár

A készülék környezetbarát, de gyúlékony R290 hűtőközeget tartalmaz. A szakszerűtlen ártalmatlanítás tüzet és mérgezést okozhat. Szakszerűen ártalmatlanítsa a készüléket és ügyeljen arra, hogy a hűtőközeg körének csövei ne sérüljenek.

Takarékossági tanácsok

- Szárítás előtt centrifugálja ki a ruhaneműt. Szárazabb ruhanemű esetén lerövidül a szárítási idő, így csökken az energiafogyasztás.
- A szárítógépet maximális ruhamennyiséggel töltsse meg.
Utasítás: Ne lépje túl a programokhoz tartozó maximális ruhamennyiséget, mert az hosszabb szárítási időt és nagyobb energiafogyasztást eredményez.
- Szellőztesse ki a helyiséget, és hagyja szabadon a szárítógép légbeömlő nyílását a légcserre biztosítása érdekében.
- Tisztítsa meg a pihefogót minden szárítás után. A beszennyeződött pihefogó hosszabb szárítási időt és nagyobb energiafogyasztást eredményez.
- **Energiatakarékos üzemmód:** Ha a szárítógépet hosszabb ideig nem kezelik, akkor a program elindítása előtt és a program befejezése után energiamegtakarítás céljából automatikusan kikapcsol. A kijelzőmező és a jelzőlámpák néhány perc elteltével kialszanak, és az indítógomb villog. A világítás bekapcsolásához nyomjon meg egy tetszőleges gombot, nyissa ki vagy csukja be a szárítógép ajtaját, vagy fordítsa el a programválasztót.



Felállítás és csatlakoztatás

A csomagolás tartalma

- Szárítógép
- Használati és felállítási útmutató
- Gyapjúkosár*
- Kondenzvíz-elvezető*

Szárítógép felállítása és csatlakoztatása



Figyelmeztetés Életveszély!

A szárítógép elektromos árammal működik, ezért áramütésveszély áll fenn.

- Ellenőrizze, hogy nincsenek-e szemmel látható sérülések a szárítógépen. Sérült szárítógépet ne működtessen.
- Az áramellátáshoz való csatlakoztatás előtt győződjön meg arról, hogy a típustáblán megadott elektromos feszültség megegyezik a csatlakozóaljzat feszültségével.
- Csak a  jellel ellátott FI-relét használjon.
- Ügyeljen arra, hogy a hálózati vezeték ne legyen megtörve, beszorulva, és ne érintkezzen hóforrással vagy éles peremekkel.



Figyelmeztetés A gyermekek bezárhatják magukat a szárítógépbe, és életveszélybe kerülhetnek.!

A szárítógépet ne állítsa fel ajtó vagy tolóajtó mögé, mert az megakadályozza a szárítógép ajtajának kinyitását.

* modelltől függően

⚠ Figyelmeztetés

Tűzveszély/Mérgezésveszély/Anyagi és készülékkár!

A szárítógép környezetbarát, de gyúlékony R290 hűtőközeget tartalmaz.

- Mindig hagyja szabadon a szárítógép légbeömlő nyílását és biztosítsa a helyiség megfelelő szellőzését.
- A szárítógépet ne tárolja nyílt láng vagy gyúlékony anyagok közelében.

Figyelem!

Sérülésveszély

- A szárítógép emelése közben megsérülhet a nehéz súly miatt. Ne egyedül emelje meg a szárítógépet.
- A szárítógép éles peremei megvágathatják a kezét. A szárítógépet ne az éles peremeknél fogja meg.
- A szárítógép kiálló részei emelés vagy tolás közben letörhetnek. A szárítógépet ne a kiálló részeknél fogva mozgassa.

Figyelem!

Anyagi kár a szárítógépen vagy a textíliákon

- Ellenőrizze, hogy a szárítógép nem sérült-e meg a szállítás során. Sérült szárítógépet ne működtessen.
- A szárítógépben levő vízmaradvány megfagyhat, és ez a szárítógép sérülését okozhatja. Ne állítsa fel a szárítógépet fagyveszélyes helyiségben.

A felállítás során ügyeljen a következőkre:

- a felület legyen tiszta, egyenes és szilárd,
- a hálózati csatlakozódugó mindig elérhető legyen,
- a szárítógép környezete tisztán legyen tartva, és
- a szárítógép csavaros lábait be legyenek állítva.

Utasítás: Ellenőrizze vízmértékkel a készülék beállítását, és ha szükséges, módosítsa. A magasságot a készülék lábainak elforgatásával változtassa. Minden készüléklábnak biztosan kell állnia a padlón.

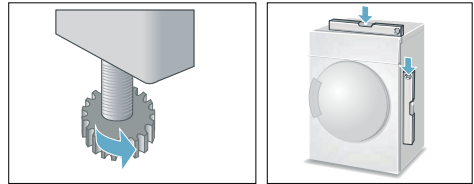

A nem megfelelő beállítás következménye erős zajképződés, a dob hibás mozgása és rezgések lehetnek.

Utasítás: Kétség esetén hívjon szakembert a készülék csatlakoztatásához.

Opcionális tartozékok

Rendelje meg az opcionális tartozékokat* a vevőszolgálatnál:

- **Összekötő készlet mosó-szárító egységhez:**
A szárítógép helytakarékosági okokból egy arra alkalmas, azonos mélységű és szélességű mosógépre állítható.
A szárítógép mosógéphez való rögzítéséhez feltétlenül ezt az összekötő készletet kell használni.
Rendelési szám, kihúzható munkalappal: **WTZ11400**;
rendelési szám, kihúzható munkalap nélkül: **WTZ20410**.
- **Emelvény:**
A könnyebb betöltés és kipakolás érdekében a szárítógép megemelhető egy emelvény segítségével.
Az emelvény fiókjába beépített mosókosár ruhanemű szállítására alkalmas.
Rendelési szám: —.
- **Gyapjúkosár:**
A gyapjúkosár különálló gyapjútextíliák, sportcipők és plüssállatok szárításához használható.
Rendelési szám: **WMZ20600**.
- **Csatlakoztatási készlet kondenzvízelvezetéshez:**
A kondenzvizet vezesse el közvetlenül egy tömlőn keresztül.
Rendelési szám: **WTZ1110**.
 - **Y-csatlakozó adapter a vízelvezéshez**
Ha ugyanabba a lefolyóba köti a mosógépet is, akkor a vízelvező tömlőt és a csatlakozókészlet elvezető tömlőjét az adapterrel rögzítheti a lefolyóra.
Rendelési szám: **15000490**

* modelltől függően

Szállítás és fagyvédelem

1. Ürítse ki a kondenzvíztartályt.
2. Állítsa a programválasztót egy tetszőleges programra.
3. Nyomja meg az indítógombot.
4. Várjon 5 percig.
Utasítás: A rendszer leszivattyúzza a kondenzvizet.
5. Ürítse ki újra a kondenzvíztartályt.
6. Kapcsolja ki a szárítógépet.

Utasítás: A szárítógépben a szivattyúzás ellenére mindig található valamennyi víz.

Figyelem!

A vízmaradvány kifolyhat és anyagi kárt okozhat.

A készüléket álló helyzetben szállítsa.

Figyelem!

A szárítógép hűtőanyagot tartalmaz és megsérülhet.

A szárítógépet üzembe helyezés előtt hagyja állni két órán át.

Kondenzvíz elvezetése

Szárítás közben a készülékben kondenzvíz keletkezik.

A készüléket csatlakoztatott lefolyótömlővel üzemeltesse.

Ha nem használ lefolyótömlőt, a kondenzvíz elvezetése a kondenzvíztartályba történik. Ebben az esetben a kondenzvíztartályt minden szárítás után ki kell ürítenie, illetve akkor is, ha az szárítás közben megtelik.

Csatlakoztassa a lefolyótömlőt az alábbiakban leírt módon:

1. Vegye ki a tartozékokat a szárítógép dobjából.

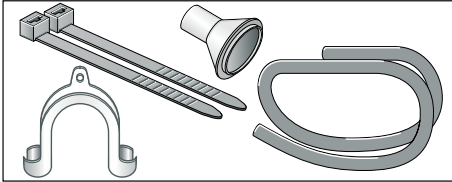

2. A szárítógép kiszállítási állapota. A kondenzvíz kondenzvíztartályba való elvezetésére szolgáló tömlő a csatlakozócsonkra van rögzítve.
3. Oldja le a tömlőt a csatlakozócsonkról, majd állítsa azt tárolási helyzetbe.

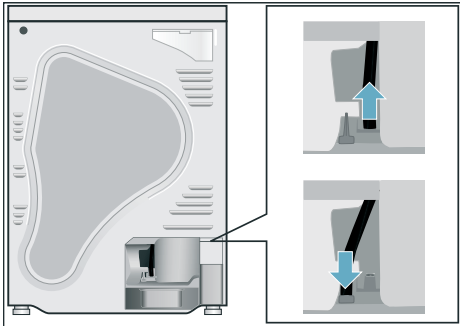

4. Vegye ki az elvezetőtömlőt a tartozékok közül, és rögzítse az üres csatlakozócsonkra. Nyomja az elvezetőtömlőt a tömlővezetőbe.

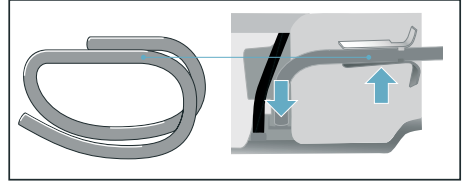

Javaslat: Y-csatlakozó adapter a vízvezetéshez

Ha ugyanabba a lefolyóba köti a mosógépet is, akkor a vízvezető tömlőt és a csatlakozókészlet elvezető tömlőjét az adapterrel rögzítheti a lefolyóra.

Rendelési szám: **15000490**

5. Rögzítse az elvezetőtömlőt a másik végén az A, B vagy C csatlakoztatási helyzetnek megfelelően a többi tartozékkal.

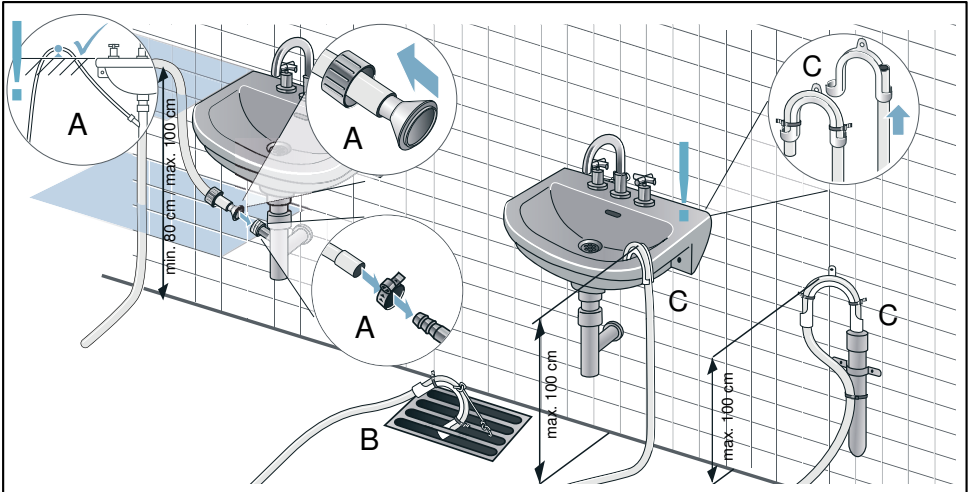

Figyelem!

A felgyülemlt víz visszaszivattyúzódhat a szárítógépbe, és anyagi károkat okozhat.

Ellenőrizze, hogy a víz elég gyorsan folyik-e le a mosdókagylóból. A lefolyó nem záródhat és nem dugulhat el.





Figyelem!

A lyukas lefolyótömlő vagy a kifolyó víz anyagi kárt okozhat.

Biztosítsa, hogy az elvezetőtömlő ne tudjon kicsúszni a mosdókagylóból vagy a csatlakozási pontból. Ne törje meg az elvezetőtömlőt. Ügyeljen arra, hogy a lefolyó a felülettől számítva max. 100 cm magasan legyen, szifonba történő elvezetés esetén pedig max. 80 cm magasan.

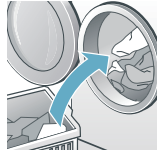
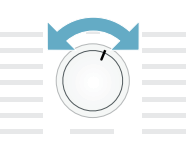
Utasítás: Amennyiben a kondenzvizet újra a kondenzvíztartályba kívánja elvezetni, akkor végezze el a fenti lépéseket fordított sorrendben.

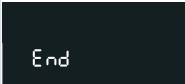
A legfontosabbak röviden

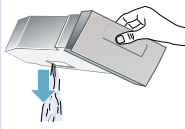
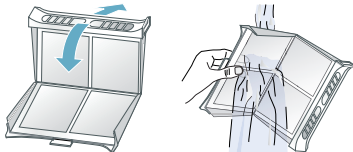
1		→ 	→ 
	Helyezze be a ruhaneműt, majd csukja be az ajtót.	A szárítógép bekapcsolásához állítsa a programválasztót egy tetszőleges programra.	Nyomja meg az indítógombot.
2		→ 	→ 
	Program vége.	Vegye ki a ruhaneműt.	Kapcsolja ki a szárítógépet.
3		→ 	
	Üritse ki a kondenzvíztartályt.	Tisztítsa meg a pihefogót.	

A készülék megismerése

Szárítógép

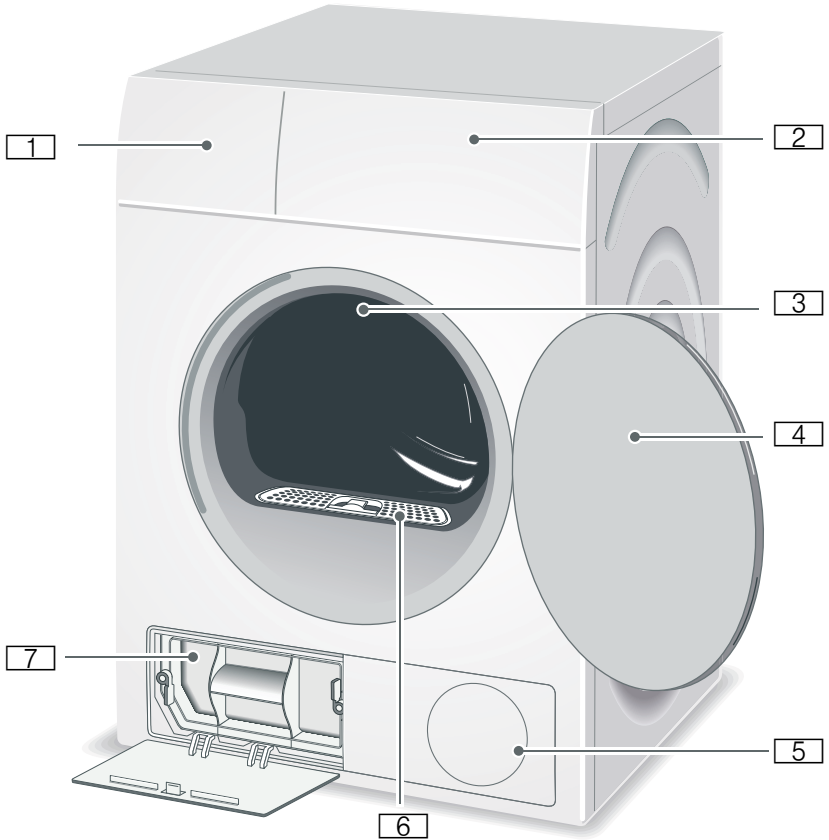

- 1 Kondenzvíztartály
- 2 Kezelő- és kijelzőmező
- 3 Belső dobvilágítás*
- 4 Szárítógép ajtaja
- 5 Légbeömlő nyílás
- 6 Pihetőgumi
- 7 EasyClean szűrő

*modelltől függően

Kezelőfelület

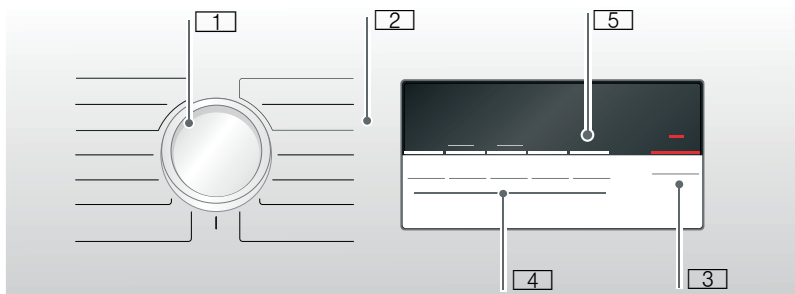

- 1 **Programválasztó** a be- és kikapcsoláshoz és a programválasztáshoz.
- 2 **Programok** → 23. oldal .
- 3 **Indítógomb** a program elindításához és megszakításához → 25. oldal .
- 4 **Gombok** a program gyári beállításaihoz → 25. oldal .
- 5 **Kijelzőmező** → 21. oldal .

Kijelzőmező

Gombok a kijelzőmezőn

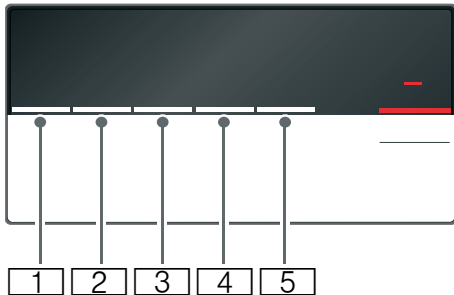

- 1 Szárítási fok.
- 2 Szárítási idő.
- 3 Késleltetett indítás.
- 4 Gyűródésvédelem.
- 5 Kímélő.

A gombok részletes leírását lásd:
→ 25. oldal .

Kijelzőmező

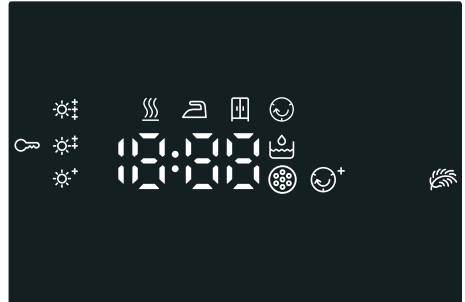

- Kondenzvíztartály kiürítése
→ 27. oldal .
- Pihefogó megtisztítása
→ 28. oldal
és EasyClean szűrő tisztítása
→ 31. oldal .
- **P - End** : Program előrehaladása: Szárítás, Szárítás vasaláshoz, Teljes szárítás, Gyűródésvédelem, Szünet és Program vége.
- Gyerekszár aktív .
- Gyűródésvédelem kiválasztva.
- Kímélő kiválasztva.
- Szárítási fok kiválasztva.
- 1:27** A program várható időtartama órában és percben.
- 3 h** A program 3 óra múlva fejeződik be a Késleltetett indítás kiválasztása esetén.



Ruhanemű

Ruhanemű előkészítése

Figyelmeztetés

Robbanás- és tűzveszély!

Vegye ki az öngyújtókat és a gyufákat a textíliák zsebeiből.

Figyelem!

A szárítógép dobja és a textíliák megsérülhetnek.

Minden tárgyat vegyen ki a textíliák zsebeiből, és vegye figyelembe a következőket:

- A szövetöveket, köténypántokat stb. kösse össze, vagy használjon mosózsákokot.
- A cipzárat húzza fel, a kapcsokat kapcsolja be, a gombokat gombolja be. A nagy ruhadarabokat, mint pl. a huzatokat, gombolja be.
- Távolítsa el a textíliákból a fémdarabokat, mint például a gemkapcsokat.
- Az egyenletes szárítási eredmény érdekében válogassa szét a ruhaneműt szövetfajta és szárítási program szerint.
- A nagyon kicsi textíliákat, pl. babaharisnyát, mindig nagy ruhadarabokkal, pl. törölközőkkel együtt szárítsa.
- A hurkolt textíliák (pl. pólók, trikók) az első szárításnál gyakran összemennek. Használjon kímélő programot.
- A könnyen kezelhető ruhaneműt ne szárítsa túl. A túlszáritás erősebb gyűrődést eredményez a ruhaneműn.
- Egyes ruhadarabokhoz használjon időprogramot.
- Néhány mosó- és ápolószer, pl. keményítő vagy öblítő, a nedvességérzékelőn esetén lerakódó részecskéket tartalmaz. Ez ronthatja az érzékelő működését, és ezáltal a szárítási eredményt.

Utasítások

- A mosó- és az ápolószert a szárítandó ruhanemű mosásakor a gyártó utasításai szerint adagolja.
- Tisztítsa rendszeresen a nedvességérzékelőt → 31. oldal

Ruhanemű szétválogatása

- Szárítógépben szárítható
- Szárítás normál hőmérsékleten
- Szárítás alacsony hőmérsékleten
- Nem szárítható szárítógépben

Utasítás: Ne rakja a ruhát a mosógépből közvetlenül a szárítógépbe. Válogassa szét a centrifugázott ruhaneműt, mielőtt berakná a szárítógép dobjába.

Ha vékony, többrétegű és vastag textíliákat egyszerre helyez a szárítógépbe, akkor nem egyformán fognak megszáradni. Ezért csak azonos szövetfajtájú és szerkezetű ruhaneműt szárítson egyszerre az egyenletes szárítási eredmény eléréséhez. Ha a ruhaneműt utána még mindig túl nedvesnek érzi, akkor választhat egy időprogramot a további szárításhoz → 23. oldal .

Figyelem!

A szárítógépen vagy a textíliákon anyagok kár keletkezhet.

Az alábbi textíliákat ne szárítsa szárítógépben:

- Olajjal szennyezett ruhaneműt.
- Mosatlan textíliát.
- Légmentesen záródó textíliát, pl. gumírozott ruhaneműt.
- Érzékeny anyagokat, pl. selymet, szintetikus függönyöket.









Programok és gombok

Programok

Program és textíliák	maximális ruhamennyiség és programbeállítások/információk
<p>Programnév</p> <p>Annak ismertetése, hogy a program milyen textíliákhoz megfelelő.</p>	<p>a maximális ruhamennyiség a száraz textíliák súlyát jelöli</p> <p>lehetséges programbeállítások</p>
<p>Pamut Szekrényszáraz extra</p> <p>Többrétegű vastag, strapabíró és kifőzhető textíliák pamutból vagy lenből, amelyek nehezen száradnak.</p>	8 kg
<p>Pamut Szekrényszáraz</p> <p>Normál egyrétegű, strapabíró és kifőzhető textíliák pamutból vagy lenből.</p>	8 kg
<p>Pamut Vasalás-száraz</p> <p>Normál egyrétegű, strapabíró és kifőzhető textíliák pamutból vagy lenből, amelyek szárítás után még nedvesek, és vasalhatók, illetve felakaszthatók.</p>	8 kg
<p>Kímélő mosás Szekrényszáraz extra</p> <p>Többrétegű vastag textíliák műszálból vagy kevert szövetből, amelyek nehezen száradnak.</p>	3,5 kg
<p>Kímélő mosás Szekrényszáraz teljes szárítás</p> <p>Normál egyrétegű textíliák műszálból vagy kevert szövetből.</p>	3,5 kg
<p>Kímélő mosás Vasalás-száraz</p> <p>Normál egyrétegű textíliák műszálból vagy kevert szövetből, amelyek szárítás után még nedvesek, és vasalhatók, illetve felakaszthatók.</p>	3,5 kg
<p>Sport/Fitness</p> <p>Gyorsan száradó sportruházat funkcionális, mikroszálás vagy szintetikus anyagból.</p>	1,5 kg
<p>Törülköző</p> <p>Strapabíró pamut törülközők.</p>	6 kg
<p>Mix</p> <p>Pamut és műszálás textíliákból álló vegyes töltet.</p>	3 kg

Időprogram, meleg Minden textiltípushoz; időprogram. Alkalmos előszárított vagy enyhén nedves ruhaneműhöz vagy több-rétegű, vastag ruhanemű utánszárítására. Egyes kimosott ruhadarabok szárításához. Utasítások <ul style="list-style-type: none">■ A gyapjút, sportcipőt és plüssállatokat kizárólag a gyapjúkosárral szárítsa → 15. oldal.■ Az időprogram nem ismeri fel automatikusan a ruhanemű maradék nedvességtartalmát. Ha a ruhanemű szárítás után még túl nedves, ismétlje meg a programot és szükség esetén növelje meg a program időtartamát.	3 kg A programidőt a szárítási idő beállítására szolgáló gombbal módosíthatja.
Időprogram, hideg Minden textiltípushoz. Keveset hordott ruhadarabok fellazítására vagy átszellőztetésére. Egyes kimosott ruhadarabok szárításához.	3 kg A programidőt a szárítási idő beállítására szolgáló gombbal módosíthatja.
Ingek/Business Vasalást nem igénylő pamut, vászon, műszálas vagy kevertszálas szövet ingek/blúzok.	1,5 kg
Gyors 40' Műszálas anyag és könnyű pamut.	1 kg
Töltőt Pehelytollal töltött textíliák, fejpárnák, ágytakarók és pehelypaplanok. A nagy darabokat külön szárítsa.	1,5 kg
Gyapjú vége Szárítógépben szárítható gyapjú- vagy gyapjút tartalmazó textíliák.	0,5 kg

Gombok

Gombok	Magyarázatok és megjegyzések
Utasítás: Nem választható minden gomb és hozzátartozó funkció minden program esetén.	
 Drying Level (Szárítási fok)	Ha szárítás után túl nedvesnek érzi a ruhaneműt, akkor a szárítási fokkal beállíthatja a szárítási módot (pl. Teljes szárítás). A szárítási mód a Szárítási fok gombbal három lépésben a  és  között növelhető. Ha beállította a szárítási fokot, a beállítást a készülék kikapcsolás után is tárolja. Utasítás: Minél magasabb a szárítási fok, annál hosszabb a program időtartama.
 Drying Time (Szárítási idő)	Állítsa be a programidőt az időprogramokhoz. 20 perctől 3 óráig, 10 perces lépésekben.
 Finished in (Késleltetett indítás)	A program befejeződése 1 és 24 óra között állítható be. A késleltetett indítás időpontja óránkénti lépésekben adható meg, és így késleltethető a program indítása. A kijelzőmezőn megjelenik a program befejeződését jelző, kívánt óraszám.
 Less Ironing (Gyűrődésvédelem)	A szárítás befejeződése után a dob rendszeres időközönként megmozgatja a ruhaneműt a gyűrődések elkerülése érdekében. Az automatikus gyűrődésvédelmi funkció bármely program után meghosszabbítható 60 perccel.
 Gentle (Kímélő)	Csökkentett hőmérséklet kényes textíliákhoz, például poliakrilhoz vagy elasztánhoz, használatakor hosszabb lehet a szárítási idő.
 3 sec. (Gyerekszár 3 sec.)	A gyerekszár be- vagy kikapcsolásához tartsa nyomva egyidejűleg 3 másodpercig a késleltetett indítási idő és a szárítási idő beállítására szolgáló gombot.
 Start/Reload (Start/szünet)	Program indítása és szüneteltetése.



A készülék kezelése

Ruhanemű betöltése és szárítógép bekapcsolása

Utasítás: A szárítógépet szakszerűen kell felállítani és csatlakoztatni, → 13. oldal .

1. Tegye a ruhaneműt a dobba.
2. A szárítógép bekapcsolásához forgassa a programválasztót egy tetszőleges programra.
3. Csukja be a szárítógép ajtaját.

Figyelem!

A szárítógépen vagy a textiliákon anyagi kár keletkezhet.

Ügyeljen arra, hogy ne csipődjön be ruhanemű az ajtóba.

Program beállítása

Utasítás: Ha bekapcsolta a gyermekbiztonsági zárat, program beállításához először ki kell kapcsolnia azt, lásd → 25. oldal .

1. Válassza ki a kívánt programot; a programok részletes leírását lásd → 23. oldal .
2. Állítsa be a kívánt programot a programválasztóval. A kijelzőmezőn megjelennek a kiválasztott program gyári beállításai.

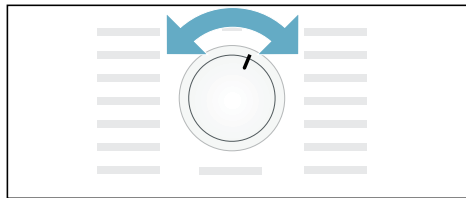

Utasítás: A program gyári beállításai standard beállítások, amelyek a program kiválasztásakor már meg vannak határozva. A program gyári beállításai a program kiválasztása után a kijelzőmezőn láthatók.

3. Szükség esetén módosítsa a program gyári beállításait. Ennek részletes ismertetését lásd → 25. oldal .

Program indítása

Nyomja meg az indítógombot.

Utasítás: Ha szeretné elkerülni a program véletlen módosítását, kapcsolja be a gyermekbiztonsági zárat, lásd → 25. oldal .

Program menete

A program állapotát a kijelzőmező mutatja.

pl. **1:27** A program várható időtartama órában és percben.

Utasítás: Egy program kiválasztásakor megjelenik a száradás várható időtartama a javasolt ruhamennyiségnél. Szárítás közben nedvességérzékelők megállapítják a berakott ruha maradék nedvességtartalmát, és ehhez igazítják a program tartamát (kivétele: időprogramok). Ez a fennmaradó idő ugrásain látható.



Szár



Szárítás vasaláshoz



Teljes szárítás



Gyűrődésvédelem



- P -



Befejezés

Program módosítása vagy ruhanemű hozzáadása

Szárítás során bármikor kivehet vagy hozzáadhat ruhaneműt, valamint módosíthatja a programot.

1. A program megszakításához nyissa ki a szárítógép ajtaját, vagy nyomja meg az indítógombot.
2. Adjon hozzá vagy vegyen ki ruhaneműt.
3. Szükség esetén válasszon másik programot vagy kiegészítő funkciót.
4. Csukja be a szárítógép ajtaját.
5. Nyomja meg az indítógombot.

Utasítás: A kijelzőmezőn megjelenő programidő automatikusan beállítódik a ruhamennyiségtől és a ruhanemű maradék nedvességétől függően. A megjelenített értékek változhatnak a program vagy a ruhamennyiség módosítása után.

A program megszakítása

A program bármikor megszakítható a szárítógép ajtajának kinyitásával vagy az indítógomb megnyomásával.

Figyelem!

Tűzveszély. A ruhanemű meggyulladhat.

Ha megszakítja a programot, akkor vegyen ki minden ruhadarabot és terítse ki úgy, hogy a meleg távozni tudjon.

Program vége

A kijelzőmezőn megjelenik a következő:
End.

A ruhanemű kivétele és a szárítógép kikapcsolása

1. Vegye ki a ruhaneműt.
2. A programválasztót forgassa a Ki pozícióba.

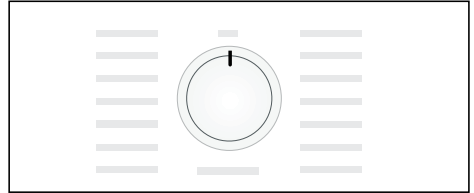

Kondenzvíztartály kiürítése

A készülék kondenzvizének elvezetése gyári beállítás szerint a kondenzvíztartályba történik.

A kondenzvizet opcionálisan egy vízvezető tömlőn keresztül* leeresztheti a szennyvízbe. Ha a kondenzvizet a szennyvízbe ereszti le, akkor a kondenzvíztartályt nem kell a szárítás alatt, illetve minden szárítás után kiürítenie.

1. Húzza ki vízszintesen a kondenzvíztartályt.

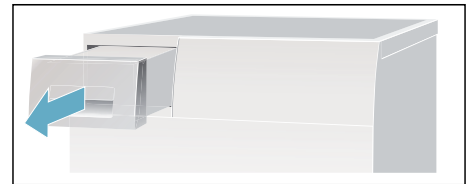

* (amely modelltől függően benne van a csomagolásban),

2. Öntse ki a kondenzvizet.

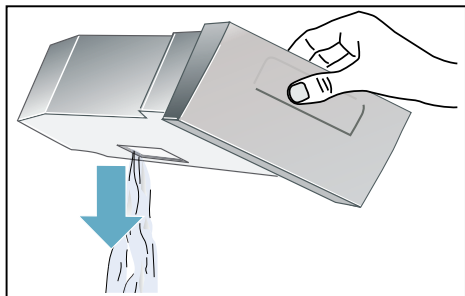

Figyelem!

A szennyezett kondenzvíz egészségkárosodáshoz és anyagi károkhoz vezethet.

A kondenzvíz nem ivóvíz, és pihével szennyezett lehet. Ne igyon belőle és ne használja fel más célokra.

3. Tolja be a kondenzvíztartályt, amíg hallhatóan bepattan a helyére szárítógépben.

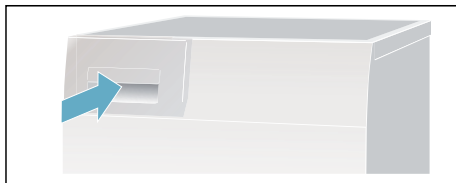

Pihefogó megtisztítása

Utasítás: A pihefogó a szárítás során felfogja a ruhaneműből származó szőszöket és hajszálakat. Az eldugult vagy beszennyeződött pihefogó csökkenti a légáramlást, ezáltal romlik a szárítógép teljesítőképessége. A tiszta pihefogó ezzel szemben csökkenti az áramfogyasztást és a szárítási időt.

Tisztítsa meg a pihefogót **minden szárítás után**:

1. Nyissa ki a szárítógép ajtaját, és távolítsa el a szőszöket az ajtóról.
2. Húzza ki a kétrészes pihefogót.

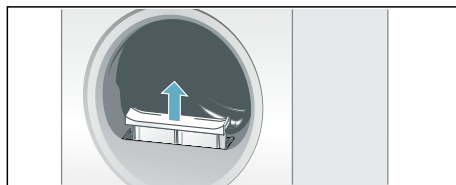

3. Távolítsa el a szőszöket a pihefogó mélyedéséből.

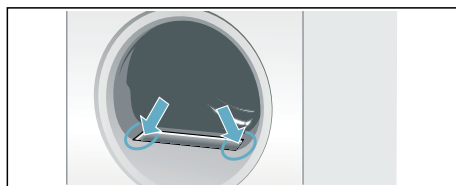

Utasítás: Ügyeljen arra, hogy ne hulljanak szőszök a nyílásba.

4. Húzza szét a kétrészes pihefogót.

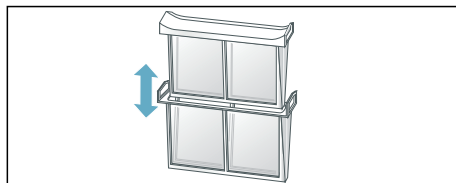

5. Hajtsa fel mindkét szűrőt, majd távolítsa el a szöszöket.

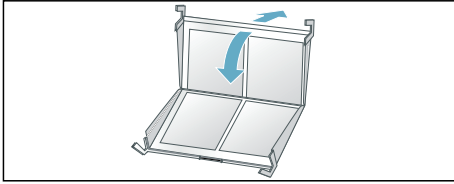

6. Folyó meleg vízzel távolítsa el a pihéket.

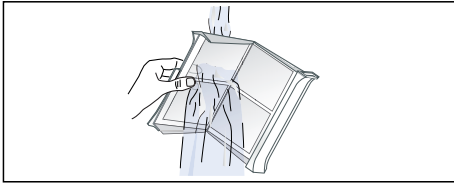

7. Szárítsa meg a pihefogót, csukja össze, majd helyezze vissza a kétrészes pihefogót.

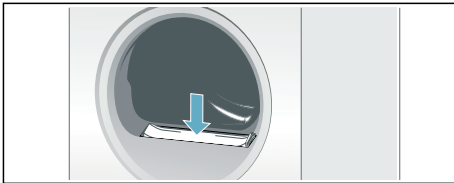

Figyelem!

A szárítógép megsérülhet.

Ne működtesse a szárítógépet pihefogó nélkül vagy meghibásodott pihefogóval.

Jelzések beállítása

A következő beállításokat módosíthatja:

- a mosógép centrifugálásának sebessége. A szárítási idő még pontosabb megjelenítése érdekében kell megadni,
- a program végét jelző hangjelzés hangereje,
- a gombjelzések hangereje.

A beállítások módosításához először mindig be kell kapcsolni a beállítási üzemmódot.

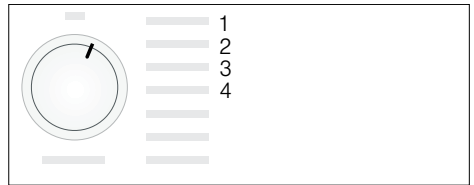

Beállítási üzemmód bekapcsolása

1. Kapcsolja be a szárítógépet.
2. Válassza ki a Pamut programot az 1-es pozícióban, és várjon öt másodpercig.

A beállítási üzemmód be van kapcsolva, a kijelzőmezőn kialszanak a szimbólumok és megjelenik a program időtartama.

1. Nyomja meg és tartsa nyomva az indítógombot, és ezzel egyidejűleg forgassa a programválasztót jobbra a 2-es pozícióba.
2. A kijelzőn megjelenik a **centrifuga-fordulatszám**.
3. Módosítsa a centrifuga-fordulatszámot a késleltetett indítási idő vagy a szárítási idő beállítására szolgáló gombbal.
4. A programválasztót forgassa jobbra a 3-es pozícióba.

5. A kijelzőn megjelenik a **program végét jelző hangjelzés** hangereje.

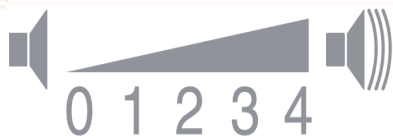

0 = ki; 1 = halk, 2 = közepes,
3 = hangos, 4 = nagyon hangos

6. Módosítsa a hangerőt a késleltetett indítási idő vagy a szárítási idő beállítására szolgáló gombbal.
7. A programválasztót forgassa jobbra a 4-es pozícióba.
8. A kijelzőn megjelenik a **gombok hangjelzésének** hangereje.

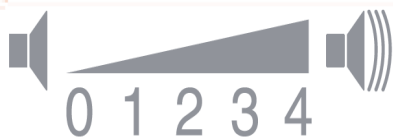

0 = ki; 1 = halk, 2 = közepes,
3 = hangos, 4 = nagyon hangos

9. Módosítsa a hangerőt a késleltetett indítási idő vagy a szárítási idő beállítására szolgáló gombbal.

Utasítás: További pozíciók is választhatók a programválasztón, azonban ezek a beállítások nem módosíthatók.

Beállítási üzemmód befejezése

A programválasztót forgassa Ki helyzetbe, ha beállította a kívánt centrifuga-fordulatszámot és hangerőt. A készülék mentette a beállításokat.

Zörejek

Utasítás: A szárítás során, különösen a kezdeti szakaszban, a működés okozta zörejeket kelt a kompresszor és a szivattyú. Ezek teljesen normálisnak számítanak, és nem befolyásolják a készülék kifogástalan működését.

A kompresszor a szárítógépben morgó hangot hallat. A hangerő a programtól és a szárítási folyamat előrehaladásától függően változik.

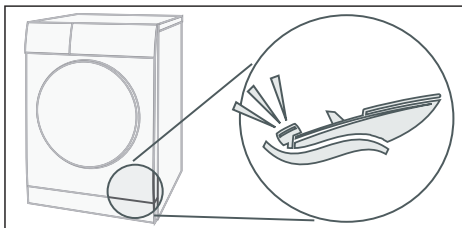

A kompresszor időnként szellőzik, közben zümmögő hang hallatszik.

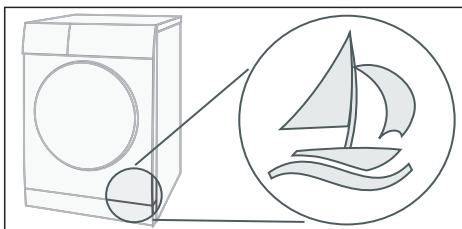

A kondenzvizet egy szivattyú pumpálja a kondenzvíztartályba. Ilyenkor hallani lehet a szivattyúzás hangját.

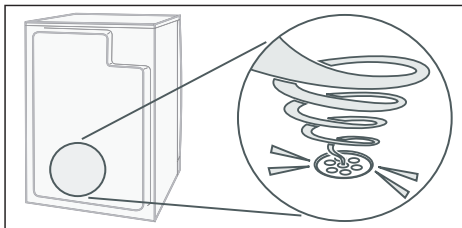



Tisztítás

Szárítógép és kezelőfelület tisztítása

⚠ Figyelmeztetés

Életveszély!

A szárítógép elektromos árammal működik, ezért áramütésveszély áll fenn.

Tisztítás előtt válassza le a szárítógépet az elektromos hálózatról.

A szárítógépet csak vízzel és puha, nedves kendővel tisztítsa.

A mosószer- és permetmaradványokat azonnal távolítsa el. Ne használjon tisztítószereket vagy a ruhanemű előkezelésére szolgáló szereket (pl. előmosó spray, folttisztító). Készüléke tisztításához ne használjon magasnyomású vagy gőzsugaras tisztítógépet.

Nedvességérzékelők tisztítása

Utasítás: A szárítógép nemesacél nedvességérzékelővel van felszerelve. A nedvességérzékelő a ruhanemű nedvességét méri.

Hosszú használat után a nedvességérzékelőn vékony vízkőréteg vagy mosó- és ápolószerek maradványai rakódhatnak le. Ezeket a lerakódásokat rendszeresen el kell távolítani, különben ronthatják az érzékelő működését, és ezáltal a szárítási eredményt.

Nyissa ki az ajtót, és tisztítsa meg a nedvességérzékelőt durva szivaccsal.

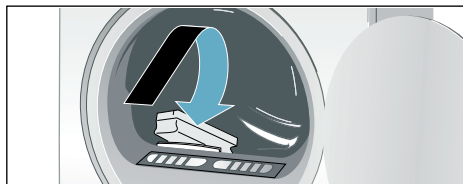

Figyelem!

A nedvességérzékelő megsérülhet.

Ne tisztítsa a nedvességérzékelőt súrolószerszettel és fém dörzsszivaccsal.

EasyClean szűrő tisztítása

Ha a kijelzőmezőn megjelenik a  szimbólum, tisztítsa meg az EasyClean szűrőt a következőképpen:

1. Először tisztítsa meg a pihefogót → 28. oldal .
2. Csukja be a szárítógép ajtaját.
3. Majd nyissa ki a hőcserélő szervizfedelét.
4. Reteszelve ki az EasyClean szűrőn levő karokat.

5. Húzza ki az EasyClean szűrőt a fogantyúnál fogva.

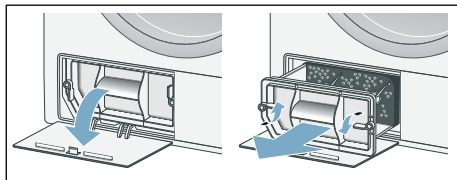

6. Most vegye le a szűrőpárnát.
7. Mossa ki a szűrőpárnát kézzel és tiszta vízzel.

Utasítások

- Ha a szűrőpárna makacs szennyeződéseket tartalmaz, óvatosan ki is porszívózhatja.
- Ne használjon tisztítószerket.

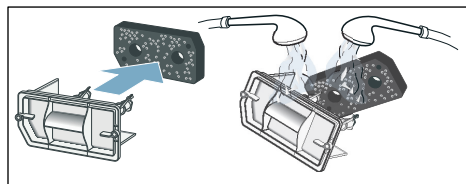

8. A víz kinyomkodásával szárítsa meg a szűrőpárnát.

Utasítás: Csak tiszta és száraz szűrőpárnát helyezzen vissza.

9. Helyezze vissza a szűrőpárnát.

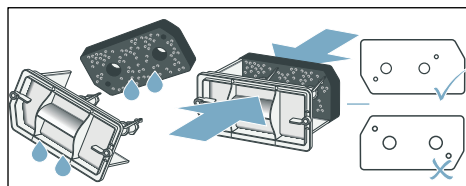

Utasítás: Ügyeljen arra, hogy a szűrőpárna ne legyen eldeformálódva, elszakadva vagy eltömődve. A fenti ábrának megfelelően helyezze el a szűrőpárnát.

10. Mielőtt visszatesszi az Easy-Clean szűrőt, ellenőrizze, hogy a szárítógép hőcserélője erősen szennyezett-e. Ha igen, óvatosan porszívózza ki fentről lefelé a kefefeltétet használva.

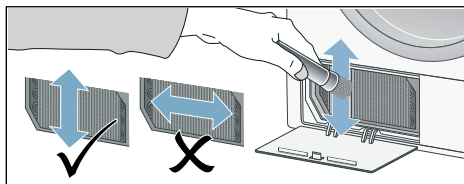

Utasítás: Tisztításkor ügyeljen arra, hogy a hőcserélő lamellái el ne hajljanak és meg ne sérüljenek.

Figyelem!

Sérülésveszély.

A hőcserélő lamelláival megvághatja magát.

Ne érintse meg őket kézzel.

11. Tolja be az EasyClean szűrőt és reteszelje.
12. Csatolja be a szervizfedelelet.

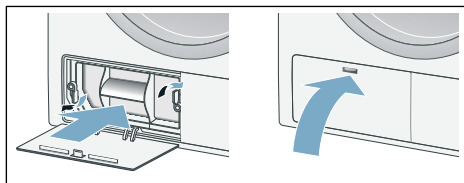



13. Kapcsolja ki a szárítógépet. Az EasyClean szűrő megtisztítva.

Utasítás: Ha a szűrőpárna sérült, a vevőszolgálatnál új szűrőpárnát rendelhet az alábbi cikkszám alatt: 12007650.

Az egyes országok vevőszolgálati elérhetőségei megtalálhatók a mellékelt vevőszolgálati jegyzékben.

Mi a teendő zavar esetén?

Üzemzavar	Ok/Megoldás
 a kijelzőmezőn, és a rendszer leállította a szárítást.	<ul style="list-style-type: none"> ■ Ürítse ki a kondenzvíztartályt, majd nyomja meg az indítógombot. ■ Ha az opcionális kondenzvíz-elvezető fel van szerelve, akkor lehet, hogy eldugult vagy megtört a lefolyótömlő. Ellenőrizze, hogy nincsenek-e lerakódások a tömlőn, és öblítse át a tömlőt. Úgy helyezze el a tömlőt, hogy az ne törjön meg.
 a kijelzőmezőn.	<ul style="list-style-type: none"> ■ Tisztítsa meg a pihefogót → 28. oldal . ■ Tisztítsa meg az EasyClean szűrőt → 31. oldal .
A szárítógép nem indul.	<ul style="list-style-type: none"> ■ Megnyomta az indítógombot? ■ Bedugta a hálózati csatlakozódugót, és ellenőrizte a biztosítékot? ■ Választott programot? Válassza ki a programot. ■ Nyitva van a szárítógép ajtaja? Csukja be az ajtót. ■ A gyerekszár aktív? Kapcsolja ki a gyerekszárát. ■ Kiválasztotta a késleltetett indítási lehetőséget? A program késleltetve indul.
Gyűrődések.	<ul style="list-style-type: none"> ■ Gyűrődések alakulnak ki, ha túllépte a maximális ruhamennyiséget, vagy nem a textília fajtájának megfelelő programot választott. A programtáblázat tartalmaz minden szükséges információt. ■ Szárítás után azonnal vegye ki a ruhát, mert ha a dobban marad, gyűrődések alakulnak ki.
Kifolyik a víz.	Nem hiba, a szárítógép valószínűleg ferdén áll. Állítsa be a szárítógépet.
A program kijelzett tartama a szárítási folyamat közben változik.	Nem hiba. A nedvességérzékelők megállapítják a berakott ruha maradék nedvességtartalmát, és ehhez igazítják a program tartamát (kivétel: időprogramok).
* modelltől függően	

Üzemzavar	Ok/Megoldás
A ruhanemű nem száradt meg megfelelően vagy még túl nedves.	<ul style="list-style-type: none"> ■ A meleg ruhanemű a program befejeződése után nedvesebbnek érződik, mint amilyen valójában. Terítse szét a ruhaneműt, hogy a meleg gyorsabban távozzon. ■ Állítsa be a szárítási módot. Ezáltal hosszabb lesz a szárítási idő, azonban a hőmérséklet nem emelkedik. A ruhanemű szárazabb lesz → 25. oldal . ■ Válasszon hosszabb szárítási idejű programot, vagy növelje a szárítási módot. A hőmérséklet ekkor nem emelkedik. ■ Válasszon egy időprogramot a még nedves ruhanemű további szárításához → 23. oldal . ■ Válasszon időprogramot egy kisebb betöltési mennyiséghez és egyes ruhadarabokhoz. ■ Ha túllépte a programhoz tartozó maximális ruhamennyiséget, akkor a ruhanemű száradása nem lesz megfelelő. ■ Tisztítsa meg a dobban található nedvességérzékelőt. Az érzékelőn vékony vízkőréteg vagy mosó- és ápolószerek maradványai rakódhatnak le, és ronthatják annak működését. A ruhanemű nem szárad meg megfelelően → 31. oldal . ■ A rendszer leállította a szárítást áramkimaradás, megtelt kondenzvíztartály vagy a maximális szárítási idő túllépése miatt. <p>Utasítás: Vegye figyelembe a ruhaneműre vonatkozó tippeket is → 22. oldal .</p>
Túl hosszú a szárítási idő?	<ul style="list-style-type: none"> ■ A pihefogó vagy az EasyClean szűrő beszennyeződhetett, ami hosszabb szárítási időt eredményez. Tisztítsa meg a pihefogót vagy az EasyClean szűrőt. ■ Ha a szárítógép légbeömlő nyílása el van zárva vagy nem szabadon hozzáférhető, akkor ez megnövelheti a szárítási időt. Hagyja szabadon a légbeömlő nyílást. ■ Az optimális környezeti hőmérséklet szárításkor 15 °C és 30 °C között van. Ezen a tartományon kívül a szárítási idő hosszabb lehet. ■ Ha a helyiségben elégtelen a légkeringés, akkor hosszabb lehet a szárítási idő. Szellőztesse ki a helyiséget.
A kijelzőmező kialszik, és az indítógomb villog.	Nem hiba. Be van kapcsolva az energiatakarékos üzemmód → 12. oldal .
A helyiség páratartalma megnő.	Nem hiba. Alaposan szellőztesse ki a helyiséget.
Áramkimaradás.	A rendszer leállítja a szárítási programot. Vegye ki a ruhaneműt és terítse ki, vagy indítsa el újra a programot.
Szokatlan zörejek szárítás közben.	Nem hiba, lásd még → 30. oldal .
Szárítás ellenére a szárítógép hidegnek érződik.	Nem hiba. A hőszivattyús szárítógép hatékonyan, alacsony hőmérsékleten végzi a szárítást.
* modelltől függően	

Utasítás: Ha a szárítógép ki- és bekapcsolásával nem tudja saját kezűleg elhárítani a hibát, forduljon a vevőszolgálathoz.



Fogyasztási értékek

Fogyasztási értékek táblázata

Program	A ruhanemű centrifugálásához használt fordulatszám	Időtartam**		Energiafogyasztás**	
		8 kg	4 kg	8 kg	4 kg
Teljes szárítás*	1400 ford./perc	181 min	116 min	1,63 kWh	1,00 kWh
	1000 ford./perc	205 min	130 min	1,87 kWh	1,14 kWh
	800 ford./perc	230 min	145 min	2,11 kWh	1,28 kWh
Szárítás vasaláshoz*	1400 ford./perc	136 min	83 min	1,21 kWh	0,70 kWh
	1000 ford./perc	160 min	97 min	1,45 kWh	0,84 kWh
	800 ford./perc	185 min	112 min	1,69 kWh	0,98 kWh
Kímélő		3,5 kg		3,5 kg	
Teljes szárítás*	800 ford./perc	72 min		0,60 kWh	
	600 ford./perc	84 min		0,71 kWh	

* Programbeállítás az érvényes EN61121 szerinti vizsgálathoz.
 ** Az értékek a textilfaajtától, a szárítandó ruhanemű összetételétől, a textilában maradt nedvességtől, a beállított szárítási foktól, a ruhamennyiségtől, a környezeti feltételektől, valamint a kiegészítő funkciók használatától függően eltérhetnek a megadott értékektől.

Leghatékonyabb program pamuttextiliákhoz

A következő „standard pamutprogram” (☐ szimbólummal jelölve) a normál nedvességű pamut ruhanemű szárítására alkalmas, és a kombinált energiafogyasztás tekintetében a nedves pamut ruhanemű szárításához a leghatékonyabb.

Standard programok pamut ruhaneműhöz az aktuális 932/2012/EU rendeletnek megfelelően			
Program	Betölthető mennyiség	Energiafogyasztás	Programidő
☐ Pamut teljes szárítás	8 kg/4 kg	1,87 kWh/1,14 kWh	205 perc/130 perc

Programbeállítás a 2010/30/EU irányelv szerint történő vizsgálathoz és energiafogyasztás címkézéséhez.



Műszaki adatok

Méretek:

85 x 60 x 60 cm

magasság x szélesség x mélység

Súly:

kb. 48 kg

Maximális ruhamennyiség:

8 kg

Kondenzvíztartály:

4,8 l

Csatlakozási feszültség:

220–240 V

Csatlakozási teljesítmény:

max. 625 W

Biztosíték:

10 A

Környezeti hőmérséklet:

5–35 °C

Energiafogyasztás kikapcsolt állapotban:

0,10 W

Energiafogyasztás készenléti állapotban (nem kikapcsolt állapotban):

0,75 W

Ez a termék F energiahatékonysági osztályú fényforrásokat tartalmaz. A fényforrások cserealkatrészként állnak rendelkezésre, és csak megfelelően képzett szakember cserélheti ki őket.



Vevőszolgálat

Vevőszolgálat

Ha nem tudja önállóan megszüntetni a zavart (Mi a teendő zavar esetén?), akkor forduljon a vevőszolgálatunkhoz. Mindig megtaláljuk a megfelelő megoldást, hogy elkerülhető legyen a felesleges kiszállítás.

Az Önhöz legközelebbi vevőszolgálat elérhetősége a mellékelt vevőszolgálati jegyzékben található.

A vevőszolgálatnak kérjük, adja meg a szárítógép termékszámát (E-Nr.) és gyártási számát (FD).

E-Nr. _____ FD _____

Ezek az adatok a szárítógép ajtajának belső oldalán vagy a szárítógép hátoldalán találhatóak.

Bízzon a gyártó hozzáértésében.

Forduljon hozzánk. Ezzel biztosítja, hogy a javítást szakképzett szerelők végzik el, akik eredeti pótalkatrészekkel rendelkeznek.



Köszönjük, hogy Bosch háztartási készüléket vásárolt!

Regisztrálja új készülékét a MyBosch felületen, és a következő előnyöket élvezheti:

- **Szakértői tippek és trükkök készülékével kapcsolatban**
- **Garanciakiterjesztési lehetőségek**
- **Kedvezmény tartozékokra és pótalkatrészekre**
- **Digitális használati útmutató és minden készülékadat kéznél**
- **Egyszerűen elérhető a Bosch Háztartási Készülékek Vevőszolgálat**

Ingyenes és gyors regisztráció – akár mobiltelefonon is:

www.bosch-home.com/welcome



Segítségre van szüksége? Itt megtalálhatja.

Szakértői tanácsok Bosch háztartási készülékével kapcsolatban, problémamegoldás vagy javítás Bosch szakértők közreműködésével.

Tudjon meg mindent a Bosch által nyújtott támogatási módokról:

www.bosch-home.com/service

A mellékelt vevőszolgálati címlistában megtalálja a kapcsolatfelvételi adatokat minden országra vonatkozóan.

Robert Bosch Hausgeräte GmbH

Carl-Wery-Straße 34

81739 München, GERMANY

www.bosch-home.com



9001544316 (0009)

hu