



Zaregistrujte  
svůj nový  
spotřebič na MyBosch  
a získejte výhody  
zdarma:  
[bosch-home.com/  
welcome](https://bosch-home.com/welcome)



# Sušička

**WTH85291BY**

**cs**    Návod k použití a k instalaci

## Vaše nová sušička

Rozhodli jste se pro zakoupení sušičky značky Bosch.

Věnujte prosím několik minut času přečtení a seznámení se s přednostmi vaší sušičky.

Pro zajištění vysoké kvality značky Bosch byla u každé sušičky opouštějící náš závod provedena pečlivá kontrola funkce a bezvadného stavu.

Další informace k našim výrobkům, příslušenství, náhradním dílům a servisu najdete na našich internetových stránkách [www.bosch-home.com](http://www.bosch-home.com) nebo se obraťte na naše servisní střediska.

Popisuje-li návod k použití a instalaci různé modely, bude na odpovídajících místech upozorněno na rozdíly.



Uvedte sušičku do provozu teprve po přečtení tohoto návodu k použití a instalaci!

## Grafická úprava

### **Varování!**

Tato kombinace symbolu a výstražného slova upozorňuje na eventuelní nebezpečnou situaci. Nedodržení pokynů může mít za následek smrt nebo poranění.

### **Pozor!**

Toto výstražné slovo upozorňuje na eventuelní nebezpečnou situaci. Nedodržení pokynů může mít za následek věcné a/nebo ekologické škody.

### **Pokyn/tip**

Pokyny pro optimální používání spotřebiče / užitečné informace.

### **1. 2. 3. / a) b) c)**

Manipulační kroky jsou označeny číslicemi nebo písmeny.

■ / -

Výčty jsou označeny čtverečkem nebo pomlčkou.

# Obsah

 <b>Předpokládané použití</b> . . . . .	4	Přerušení programu. . . . .	26
 <b>Bezpečnostní pokyny</b> . . . . .	4	Konec programu . . . . .	26
Děti / dospělí / domácí zvířata . . . . .	4	Vyjmutí prádla a vypnutí sušičky . . . . .	26
Instalace . . . . .	5	Vyprázdnění nádržky na kondenzovanou vodu . . . . .	26
Obsluha . . . . .	7	Čištění filtru na vlákna . . . . .	27
Čištění/údržba . . . . .	10	 <b>Nastavení signálů</b> . . . . .	28
 <b>Ochrana životního prostředí</b> . . . . .	11	 <b>Zvuky</b> . . . . .	29
Obal / starý spotřebič . . . . .	11	 <b>Čištění</b> . . . . .	30
Chladivo . . . . .	11	Čištění sušičky a ovládacího panelu . . . . .	30
Pokyny pro úsporu . . . . .	12	Čištění čidla vlhkosti . . . . .	30
 <b>Instalace a připojení</b> . . . . .	12	Čištění filtru EasyClean . . . . .	30
Rozsah dodávky . . . . .	12	 <b>Co dělat v případě poruchy?</b> . . . . .	32
Instalace a připojení sušičky . . . . .	12	 <b>Hodnoty spotřeby</b> . . . . .	34
Volitelné příslušenství . . . . .	14	Tabulka s hodnotami spotřeby . . . . .	34
Přeprava a ochrana proti mrazu . . . . .	14	Nejefektivnější program pro bavlněné textilie . . . . .	34
 <b>Odtok kondenzované vody</b> . . . . .	15	 <b>Technické údaje</b> . . . . .	35
 <b>Nejdůležitější ve zkratce</b> . . . . .	17	 <b>Zákaznický servis</b> . . . . .	35
 <b>Seznámení se spotřebičem</b> . . . . .	18		
Sušička . . . . .	18		
Ovládací panel . . . . .	19		
Displej . . . . .	20		
 <b>Prádlo</b> . . . . .	21		
Příprava prádla . . . . .	21		
Třídění prádla podle . . . . .	21		
 <b>Programy a tlačítka</b> . . . . .	22		
Programy . . . . .	22		
Tlačítka . . . . .	24		
 <b>Obsluha spotřebiče</b> . . . . .	25		
Vložení prádla a zapnutí sušičky . . . . .	25		
Nastavení programu . . . . .	25		
Spuštění programu . . . . .	25		
Průběh programu . . . . .	25		
Změna programu nebo přidání prádla . . . . .	26		



## Předpokládané použití

- Tento spotřebič je určen pouze pro použití v domácnosti.
- Neinstalujte ani neprovozujte tento spotřebič v místech, kde je vystaven působení mrazu nebo venkovního prostředí. Pokud ve spotřebiči zmrzne zbytková voda, vzniká nebezpečí jeho poškození. Zmrzlé hadice mohou praskat / mohou se vytvářet trhliny.
- Spotřebič lze používat pouze pro sušení a aviváž domácího prádla, tj. částí, které byly vyprány ve vodě a jsou vhodné pro sušení v bubnu pračky (viz štítek na prádle). Používání spotřebiče pro jiné účely je mimo určenou oblast jeho použití a je zakázáno.
- Tento spotřebič je určen pro použití maximálně ve výšce 2 000 metrů nad hladinou moře.

### Než zapnete spotřebič:

Zkontrolujte, zda spotřebič nemá viditelné poškození. Nespouštějte spotřebič, je-li poškozený. V případě jakýchkoli problémů se obraťte na našeho odborného prodejce nebo zákaznický servis.

Čtěte a dodržujte provozní a instalační pokyny a všechny další informace dodané společně s tímto spotřebičem.

Uchovejte dokumenty pro další použití nebo pro další majitele.



## Bezpečnostní pokyny

Následující bezpečnostní informace a pokyny jsou určeny pro vaši ochranu před zraněním i ochranu okolí před věcnými škodami.

Je však třeba přijmout potřebná opatření a při instalaci, údržbě, čištění a provozu spotřebiče postupovat s náležitou opatrností.

### Děti / dospělí / domácí zvířata



#### Varování Nebezpečí smrti!

Děti a jiné osoby, které nejsou schopné posoudit příslušné nebezpečí při používání spotřebiče, se mohou poranit nebo se mohou dostat do životu nebezpečné situace. Proto vezměte na vědomí tyto skutečnosti:

- Děti ve věku od 8 let a dospělé osoby s omezenými fyzickými, smyslovými či duševními schopnostmi nebo osoby s nedostatečnými zkušenostmi mohou spotřebič používat, pokud jsou pod dohledem nebo absolvovaly školení o bezpečném používání spotřebiče a pochopily potenciální nebezpečí používání spotřebiče.

- S tímto spotřebičem si nesmějí hrát děti.
- Nenechte děti provádět čištění nebo údržbu tohoto spotřebiče bez dozoru.
- Dětem do 3 let a domácím zvířatům zabraňte kontaktu s tímto spotřebičem.
- Nenechávejte spotřebič bez dozoru, jsou-li v blízkosti děti nebo jiné osoby, které nejsou schopny posoudit nebezpečí.

### **Varování**

#### **Nebezpečí smrti!**

Děti se mohou zavřít uvnitř spotřebiče a dostat se do životu nebezpečné situace.

- Neumísťujte spotřebič za dveře, protože ty mohou blokovat dvířka spotřebiče nebo bránit jejich úplnému otevření.
- Dosáhne-li spotřebič konce své životnosti, vytáhněte síťovou zástrčku ze zásuvky, **než** oddělíte síťový kabel, a potom zničte zámek na dvířkách spotřebiče.

### **Varování**

#### **Nebezpečí udušení!**

Děti se mohou zabalit do obalů/fólie nebo součástí balení, pokud je jim dovoleno si s nimi hrát, nebo si je mohou přetáhnout přes hlavu a udusit se.

Obaly, fólie a součásti balení udržujte z dosahu dětí.

### **Varování**

#### **Nebezpečí otravy!**

Prací prostředky a aviváže mohou být při požití jedovaté. Při jejich náhodném požití vyhledejte lékařskou pomoc. Uchovávejte prací prostředky a aviváž mimo dosah dětí.

### **Varování**

#### **Podráždění očí/kůže!**

Kontakt s prací prostředky nebo aviváží může způsobit podráždění očí nebo kůže. Pokud vám prací prostředky či aviváž vniknou do očí nebo přijdou do styku s pokožkou, propláchněte je vodou. Uchovávejte prací prostředky a aviváž mimo dosah dětí.

## **Instalace**

### **Varování**

#### **Nebezpečí úrazu elektrickým proudem / požáru / věcných škod / poškození spotřebiče!**

Není-li spotřebič řádně instalován, může to vést k nebezpečné situaci. Zajistěte následující:

- Síťové napětí ve vaší zásuvce musí odpovídat napětí uvedenému na spotřebiči (výrobní štítek). Na výrobním štítku je uvedeno zatížení při připojení a požadovaná pojistková ochrana.

- Spotřebič nesmí být napájen externím spínacím zařízením, jako je časovač, ani připojen k okruhu, který se pravidelně zapíná a vypíná.
- Síťová zástrčka a zásuvka s ochranným kontaktem si odpovídají a uzemnění musí být řádně nainstalováno.
- Instalace musí mít odpovídající průřez.
- Síťová zástrčka musí být vždy volně přístupná. Pokud to není možné, z důvodu dodržení příslušných bezpečnostních předpisů musí být do trvalé instalace zabudován spínač (odpojení všech pólů) v souladu s předpisy pro elektrickou instalaci.
- Při použití jističe zbytkového proudu používejte pouze zařízení s tímto označením: . Jedině toto označení zaručuje, že jsou splněny všechny příslušné předpisy.

### **Varování**

#### **Nebezpečí úrazu elektrickým proudem / požáru / věcných škod / poškození spotřebiče!**

Je-li síťový kabel spotřebiče upraven či poškozen, může dojít k úrazu elektrickým proudem, zkratu nebo požáru při přehřátí.

Síťový kabel nesmí být zamotaný, stlačený nebo upravovaný a nesmí být v kontaktu s tepelnými zdroji.

### **Varování**

#### **Nebezpečí požáru / věcných škod / poškození spotřebiče!**

Použití prodlužovacích šňůr nebo elektrických linek může způsobit požár v důsledku přehřátí či zkratu.

Připojte spotřebič přímo k uzemněné zásuvce, která byla řádně instalovaná.

Nepoužívejte prodlužovací šňůry, elektrické linky nebo vícecestné konektory.

### **Varování**

#### **Nebezpečí poranění / věcných škod / poškození spotřebiče!**

- Při provozu může spotřebič vibrovat či se pohybovat, což může vést k poranění nebo věcným škodám. Umístěte spotřebič na čistou, rovnou, pevnou plochu a s použitím vodováhy jej vyrovnejte pomocí šroubovacích nohou.

- Nesprávné umístění (uložení) tohoto spotřebiče na pračce může vést k poranění, věcným škodám a/nebo poškození spotřebiče. Má-li být tento spotřebič umístěn na pračce, musí mít tato pračka minimálně stejnou hloubku a šířku jako spotřebič a musí být na místě zajištěna případnou vhodnou přípojevací sadou. → *Strana 14*  
Spotřebič MUSÍ být touto přípojevací sadou zajištěn. Jiný způsob ukládání spotřebiče na jiná zařízení je zakázán.
- Uchopíte-li spotřebič za vyčnívající části (např. dvířka spotřebiče) při zvedání nebo posouvání, mohou se tyto části ulomit a způsobit poranění.  
Při posouvání spotřebiče neuchopujte spotřebič za žádné vyčnívající části.

### **Varování**

#### **Nebezpečí zranění!**

- Spotřebič je velmi těžký. Jeho zvedání může způsobit poranění.  
Nezvedejte spotřebič sami.
- Spotřebič má ostré hrany, o které si můžete pořezat ruce.  
Neuchopujte spotřebič za ostré hrany. Při jeho zvedání používejte ochranné rukavice.

- Nejsou-li hadice a síťové kabely správně vedeny, může vznikat nebezpečí zakopnutí s následkem poranění.  
Hadice a kabely ved'te tak, aby nepředstavovaly nebezpečí zakopnutí.

## **Obsluha**

### **Varování**

#### **Nebezpečí exploze/požáru!**

Prádlo, které přišlo do styku s rozpouštědly, olejem, voskem, odstraňovačem vosku, barvou, mazivem nebo odstraňovačem skvrn, se může při sušení v pračce vznítit, či dokonce způsobit explozi spotřebiče. Proto dodržujte tato opatření:

- Před sušením v pračce prádlo důkladně propláchněte teplou vodou a pracím prostředkem.
- Nevkládejte prádlo do tohoto spotřebiče k sušení, pokud nebylo nejprve vypráno.
- Nepoužívejte spotřebič, pokud byly pro čištění prádla použity průmyslové chemikálie.

### **Varování**

#### **Nebezpečí exploze/požáru!**

- Pokud jsou zbytky ve filtru na vlákna, mohou se během sušení vznítit nebo dokonce způsobit požár či explozi spotřebiče.  
Pravidelně čistěte filtr na vlákna.
- Některé předměty se mohou při sušení vznítit, nebo dokonce způsobit požár či explozi spotřebiče.  
Z kapes částí prádla odstraňte zapalovače nebo zápalky.
- Je-li ve vzduchu kolem spotřebiče uhelný prach, může dojít k explozi.  
Dbejte na to, aby prostor kolem spotřebiče byl za jeho provozu čistý.

### **Varování**

#### **Nebezpečí požáru / věcných škod / poškození spotřebiče!**

Spotřebič obsahuje R290, chladivo, které je ekologicky neškodné, ale hořlavé. Oheň a zápalné zdroje udržujte z dosahu spotřebiče.



### **Varování**

#### **Nebezpečí požáru / věcných škod / poškození spotřebiče!**

Je-li program ukončen před skončením sušicího cyklu, zabraňuje se dostatečnému ochlazení prádla, které se může vznítit, nebo může dojít k věcným škodám či poškození spotřebiče.

- Během poslední části sušicího cyklu se prádlo v bubnu neohřívá (ochlazovací cyklus). Tím je zaručeno, že prádlo zůstává na teplotě, při níž nebude poškozeno.
- Nevypínejte spotřebič před ukončením sušicího cyklu, pokud ihned nevyjmete všechny části prádla z bubnu a nerozprostřete je (pro uvolnění tepla).

### **Varování**

#### **Nebezpečí otravy / věcných škod!**

Kondenzační voda není vhodná pro pití a může být kontaminovaná textilním prachem. Kontaminovaná kondenzační voda může představovat nebezpečí pro zdraví a může způsobit věcné škody.

Tuto vodu nepijte ani dále nepoužívejte.



**⚠ Varování****Nebezpečí otravy!**

Čisticí prostředky, které obsahují rozpouštědla, mohou uvolňovat jedovaté výpary. Nepoužívejte čisticí prostředky, které obsahují rozpouštědla.

**⚠ Varování****Nebezpečí zranění!**

- Opíráte-li se nebo si sedáte na otevřená dvířka spotřebiče, spotřebič se může převrhnout a způsobit vám poranění. Neopírejte se o otevřená dvířka spotřebiče.
- Vylézáte-li na spotřebič, horní deska může prasknout a způsobit vám poranění. Nelezte na spotřebič.
- Saháte-li do bubnu, který se dosud otáčí, můžete si poranit ruce. Počkejte, až se buben přestane otáčet.

**Pozor!****Věcné škody / poškození spotřebiče**

- Překročili-li množství prádla ve spotřebiči maximální kapacitu naplnění, nemusí spotřebič řádně fungovat nebo může dojít k věcným škodám či poškození spotřebiče. Nepřekračujte maximální kapacitu naplnění sušeného prádla. Dodržujte maximální kapacitu naplnění stanovenou pro jednotlivé programy. → *Strana 22*
- Provozujete-li spotřebič bez vzduchového filtru (např. filtru na chmýří, zásobníku na prach, v závislosti na konkrétním spotřebiči), nebo je-li vzduchový filtr neúplný či vadný, může dojít k poškození spotřebiče. Neprovozujte spotřebič bez vzduchového filtru nebo s vadným či neúplným filtrem.
- Lehké předměty jako vlasy a textilní prach mohou být za provozu spotřebiče nasáty do vzduchového vstupu. Udržujte je z dosahu spotřebiče.
- Pěna a pěnová guma se mohou při sušení ve spotřebiči deformovat nebo rozpustit. Nesušte ve spotřebiči části prádla, které obsahují pěnu nebo pěnovou gumu.

- Nalijete-li do spotřebiče špatné množství pracího nebo čisticího prostředku, může dojít k věcným škodám nebo poškození spotřebiče. Používejte prací prostředky / aviváž / čisticí prostředky a změkčovadla v souladu s pokyny výrobce.
- Pokud se spotřebič přehřívá, nemusí řádně fungovat nebo může dojít k věcným škodám či poškození spotřebiče. Dbejte na to, aby vzduchový vstup spotřebiče nebyl za provozu nikdy blokován a aby prostor kolem spotřebiče byl přiměřeně větrán.

## Čistění/údržba

### **Varování** **Nebezpečí smrti!**

Spotřebič je poháněn elektrinou. Hrozí úraz elektrickým proudem při dotyku součástí pod napětím. Proto dodržujte tato opatření:

- Vypněte spotřebič. Odpojte spotřebič od napájení (vytáhněte zástrčku).
- Nikdy se nedotýkejte zástrčky mokřýma rukama.
- Při vytahování síťové zástrčky ze zásuvky vždy držte samotnou zástrčku a nikdy síťový kabel, jinak může dojít k poškození síťového kabelu.

- Neprovádějte žádné technické úpravy spotřebiče nebo jeho funkcí.
- Opravy a jiné práce na spotřebiči smí provádět pouze zákaznický servis nebo elektrikář. Totéž platí pro výměnu síťového kabelu (v případě potřeby).
- Náhradní síťové kabely lze objednávat u zákaznického servisu.

### **Varování** **Nebezpečí otravy!**

Čisticí prostředky, které obsahují rozpouštědla, mohou uvolňovat jedovaté výpary. Nepoužívejte čisticí prostředky, které obsahují rozpouštědla.

### **Varování** **Nebezpečí úrazu elektrickým proudem / věcných škod / poškození spotřebiče!**

Pronikne-li do spotřebiče voda, může dojít ke zkratu. Pro čistění spotřebiče nepoužívejte tlakový nebo parní čistič, hadici ani stříkáč pistoli.

## **Varování**

### **Nebezpečí poranění / věcných škod / poškození spotřebiče!**

Používání náhradních dílů a příslušenství jiných značek je nebezpečné a může způsobit poranění, věcné škody nebo poškození spotřebiče.

Z bezpečnostních důvodů používejte původní náhradní díly a příslušenství.

## **Pozor!**

### **Věcné škody / poškození spotřebiče**

Čisticí prostředky a přípravky pro předběžnou přípravu prádla (např. odstraňovač skvrn, spreje pro přepražení) mohou způsobit poškození, pokud se dostanou do styku s povrchem spotřebiče. Proto přijměte tato opatření:

- Nedovolte těmto přípravkům vejít do styku s plochami spotřebiče.
- Spotřebič čistěte pouze vodou a měkkým, vlhkým hadrem.
- Jakékoli čisticí prostředky, spreje nebo zbytky jiných látek okamžitě odstraňte.



## **Ochrana životního prostředí**

### **Obal / starý spotřebič**



Obal ekologicky zlikvidujte. Tento spotřebič je označen v souladu s evropskou směrnicí 2012/19/EU o nakládání s použitými elektrickými a elektronickými zařízeními (waste electrical and electronic equipment - WEEE). Tato směrnice stanoví jednotný evropský (EU) rámec pro zpětný odběr a recyklování použitých zařízení.

## **Chladivo**

### **Pozor!**

#### **Nebezpečí požáru / nebezpečí otravy / věcné škody a poškození spotřebiče**

Spotřebič obsahuje ekologická, ale hořlavá chladiva R290. Neodborná likvidace může způsobit požár a otravu. Spotřebič odborně zlikvidujte a nepoškozte potrubí okruhu chladiva.

## Pokyny pro úsporu

- Prádlo před sušením vyždímejte. Při suším prádle se zkracuje doba sušení a snižuje se spotřeba energie.
- Do sušičky plňte maximální množství prádla.

**Upozornění:** Nepřekračujte maximální množství prádla pro příslušný program, protože by se prodloužila doba sušení a zvýšila spotřeba energie.

- V místnosti větrejte a zajistěte, aby byla větrací mřížka sušičky volná a aby byla zajištěna výměna vzduchu.
- Po každém sušení vyčistěte filtr na vlákna. Znečištěný filtr na vlákna prodlužuje dobu sušení a zvyšuje spotřebu energie.
- **Režim úspory energie:** Pokud neprovedete delší dobu žádné kroky ovládání, sušička se před spuštěním programu a po skončení programu z důvodu úspory energie automaticky vypne. Displej a kontrolky po několika minutách zhasnou a tlačítko start bliká. Pro aktivaci osvětlení stiskněte libovolné tlačítko, otevřete nebo zavřete dvířka sušičky, otočte volič programů.



## Instalace a připojení

### Rozsah dodávky

- Sušička
- Návod k použití a instalaci
- Koš na sušení vlny\*
- Odtok kondenzované vody\*

### Instalace a připojení sušičky



#### Varování

##### Nebezpečí ohrožení života!

Sušička je napájena elektrickým proudem, hrozí nebezpečí úrazu elektrickým proudem.

- Zkontrolujte sušičku, zda nezjistíte viditelné poškození. Poškozená sušička se nesmí používat.
- Před připojením k napájení zkontrolujte, zda elektrické napětí uvedené na typovém štítku souhlasí s napájením elektrické zásuvky.
- Používejte pouze proudové chrániče s následujícím označením .
- Dbejte na to, aby síťový kabel nebyl zalomený, přiskřípnutý nebo aby se nedostal do kontaktu se zdrojem tepla či ostrými hranami.



#### Varování

##### Děti by se mohly v sušičce zavřít a dostat se do ohrožení života.!

Neumísťujte sušičku za dveře nebo posuvné dveře, které by mohly blokovat otevírání dvířek sušičky nebo při něm překážet.

\* V závislosti na modelu

**⚠ Varování**

**Nebezpečí požáru / nebezpečí otravy / věcné škody a poškození spotřebiče!**

Sušička obsahuje ekologická, ale hořlavá chladiva R290.

- Přívod vzduchu na sušičce udržujte vždy volný a zajistíte dostatečné větrání místnosti.
- Zabraňte kontaktu sušičky s otevřeným ohněm a zápalnými zdroji.

**Pozor!**

**Nebezpečí poranění**

- Při zdvihání sušičky byste se mohli poranit kvůli její vysoké hmotnosti. Nezvedejte sušičku sami.
- Mohli byste si poranit ruce o ostré hrany sušičky. Nedotýkejte se ostrých hran sušičky.
- Vyčnívající díly sušičky mohou při zvedání nebo posunování prasknout. Nepohybujte sušičkou za vyčnívající díly.

**Pozor!**

**Nebezpečí poškození sušičky nebo textilií**

- Zkontrolujte, zda nedošlo k poškození sušičky při přepravě. Poškozenou sušičku nepoužívejte.
- Zbytková voda v sušičce může zmrznout a poškodit sušičku. Neumísťujte sušičku v místnostech, kde je nebezpečí mrazu.

Při instalaci dbejte na následující:

- na čistý, rovný a pevný podklad,
  - aby byla síťová zástrčka neustále přístupná,
  - aby bylo okolí sušičky čisté
  - a aby byla sušička vyrovnaná pomocí šroubovacích nožiček.
- Upozornění:** Pomocí vodováhy zkontrolujte vyrovnání spotřebiče a je-li zapotřebí, vyrovnání opravte. Otáčením nožek spotřebiče změňte výšku. Všechny nožky spotřebiče musí pevně stát na podlaze.

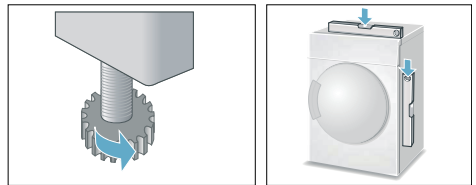

Chybné vyrovnání může způsobit hlasité zvuky, vibrace a chybný pohyb bubnu.

**Upozornění:** V případě pochybností nechte spotřebič připojit odborníkem.

## Volitelné příslušenství

Volitelné příslušenství si můžete objednat\* u zákaznického servisu:

### ■ **Souprava pro spojení pračky a sušičky:**

Sušičku lze prostorově úsporně umístit na vhodnou pračku stejné hloubky a šířky.

Sušičku je bezpodmínečně nutné upevnit na pračku pomocí této spojovací soupravy. Objednáací číslo s výsuvnou pracovní deskou: **WTZ11400**.

Objednáací číslo bez výsuvné pracovní desky: **WTZ20410**.

### ■ **Podstavec:**

Sušičku můžete zvýšit kvůli lepšímu ukládání a vyndávání prádla pomocí podstavce.

Prádlo můžete přemísťovat ve výsuvném koši na prádlo, který je integrovaný v podstavci.

Objednáací číslo: —.

### ■ **Koš na sušení vlny:**

Vlněné textilie, sportovní obuv a plyšová zvířátka sušte v koši na sušení vlny.

Objednáací číslo: **WMZ20600**.

### ■ **Připojovací souprava pro odtok kondenzátu:**

Kondenzát odvádějte přímo hadicí.

Objednáací číslo: **WTZ1110**.

#### – **Připojovací adaptér ve tvaru Y pro odtok vody**

Pokud jste ke stejnému odtoku připojili pračku, můžete vodní odtokovou hadici a odtokovou hadici z připojovací sady upevnit k odtoku pomocí adaptéru.

Objednáací číslo: **15000490**

## Přeprava a ochrana proti mrazu

1. Vyprázdněte nádržku na kondenzovanou vodu.
2. Volič programů nastavte na libovolný program.
3. Stiskněte tlačítko start.
4. Počkejte 5 minut.  
**Upozornění:** Kondenzovaná voda se odčerpá.
5. Znovu vyprázdněte nádržku na kondenzovanou vodu.
6. Vypněte sušičku.

**Upozornění:** Přes odčerpání se v sušičce neustále nachází trocha zbytkové vody.

### **Pozor!**

**Zbytková voda může vytéct a způsobit materiální škody.**

Sušičku přepravujte nastojato.

### **Pozor!**

**Sušička obsahuje chladivo a může se poškodit.**

Sušičku nechte před uvedením do provozu dvě hodiny stát.

\* v závislosti na modelu

## Odtok kondenzované vody

Během sušení vzniká ve spotřebiči kondenzovaná voda.

Spotřebič používejte s připojenou odtokovou hadicí.

Pokud nepoužijete odtokovou hadici, kondenzovaná voda ze spotřebiče teče do nádržky na kondenzovanou vodu. Vtom případě musíte nádržku na kondenzovanou vodu vyprázdnit po každém sušení a navíc i tehdy, pokud se během sušení předčasně naplní.

Odtokovou hadici připojte následujícím způsobem:

1. Vyjměte z bubnu sušičky příslušenství.

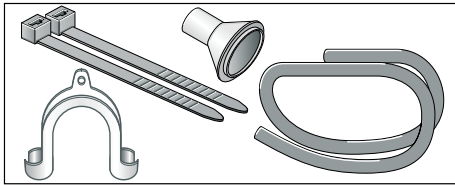

2. Stav při dodání sušičky. Hadice pro odtok kondenzované vody do nádržky na kondenzovanou vodu je připevněná k hrdlu.
3. Sejměte hadici z hrdla a dejte ji do odkládací polohy.

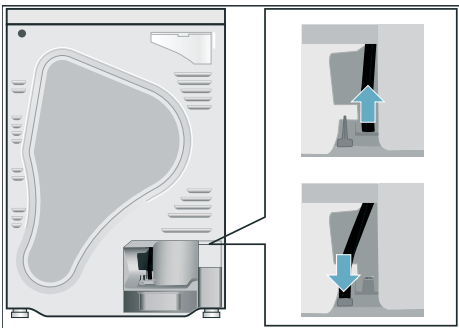

4. Vezměte odtokovou hadici z příslušenství a připevněte ji k uvolněnému hrdlu. Zatlačte odtokovou hadici do vedení hadice.

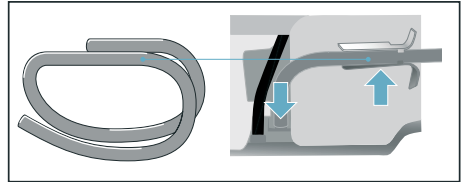

### **Tip: Připojovací adaptér ve tvaru Y pro odtok vody**

Pokud jste ke stejnému odtoku připojili pračku, můžete vodní odtokovou hadici a odtokovou hadici z připojovací sady upevnit k odtoku pomocí adaptéru.

Objednací číslo: **15000490**

5. Odtokovou hadici upevněte na druhé straně v závislosti na situaci A, B nebo C pomocí zbývajících příslušenství.

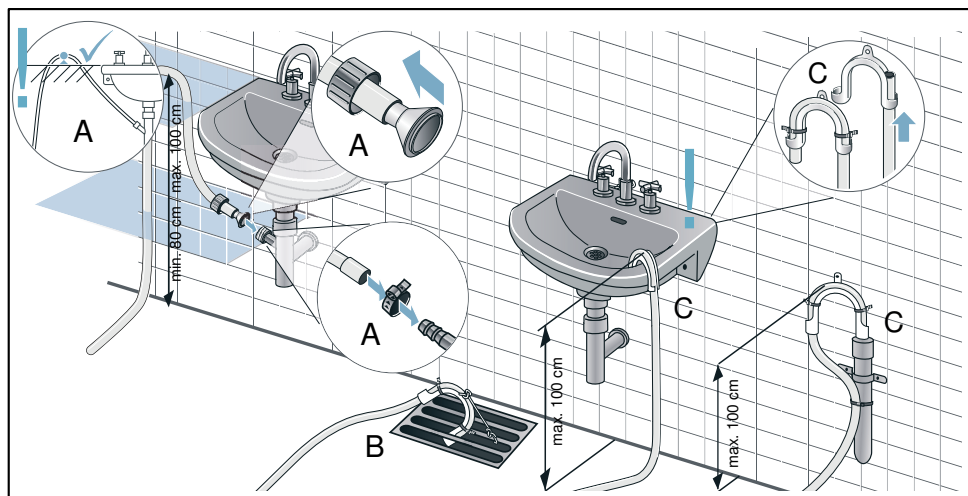

**Pozor!**

**Může dojít k nasátí nahromaděné vody zpět do sušičky, což může způsobit poškození.**

Zkontrolujte, zda voda z umyvadla dostatečně rychle odtéká. Odtok nesmí být uzavřený nebo ucpaný.

**Pozor!**

**Nebezpečí vzniku škod v důsledku netěsnosti nebo vytékající vody.**





Zajistěte odtokovou hadici proti vyklouznutí. Odtokovou hadici nezalamujte.

Dodržujte výškový rozdíl mezi instalační plochou a odtokem max. 100 cm a min. 80 cm při odtoku do sifonu.

**Upozornění:** Pokud chcete kondenzovanou vodu znovu odvádět do nádrčky na kondenzovanou vodu, proveďte kroky v opačném pořadí.

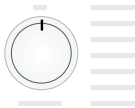
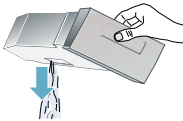
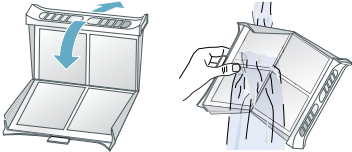

## Nejdůležitější ve zkratce

1		→ 	→ 
	Vložte prádlo a zavřete dvířka.	Nastavením voliče programů na libovolný program zapnete sušičku.	Stiskněte tlačítko start.
2		→ 	→ 
	Konec programu	Vyndejte prádlo.	Vypněte sušičku.
3		→ 	
	Vyprázdněte nádržku na kondenzovanou vodu.	Vycistěte filtr na vlákna.	

## Seznámení se spotřebičem

### Sušička

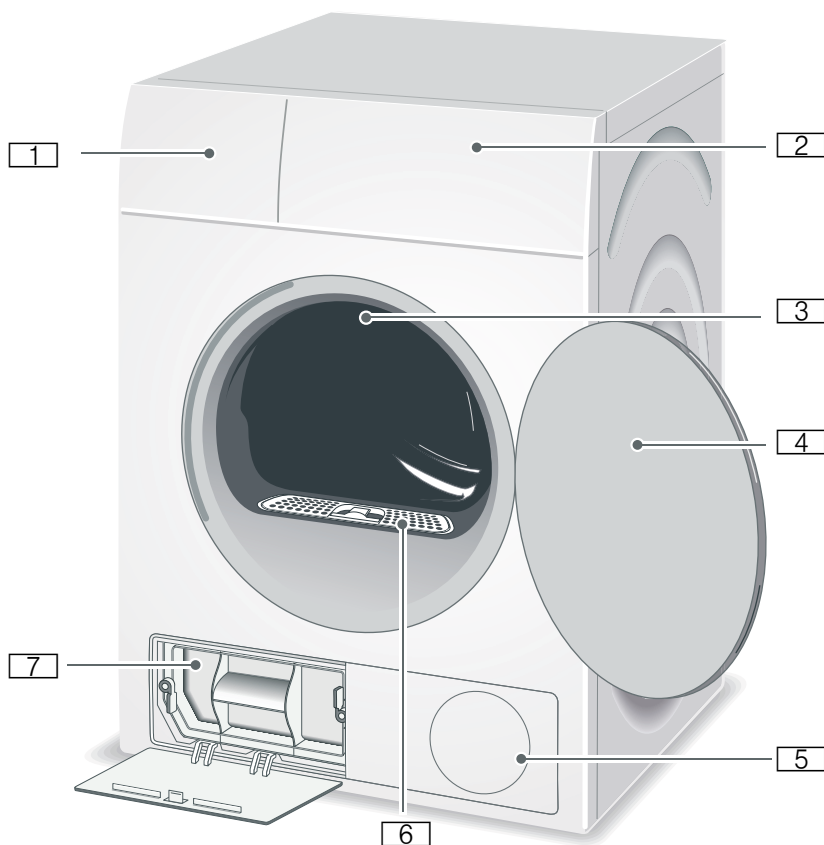

- 1 Nádržka na kondenzovanou vodu
- 2 Ovládací panel a displej
- 3 Vnitřní osvětlení bubnu\*
- 4 Dvířka sušičky
- 5 Větrací mřížka
- 6 Filtr na vlákna
- 7 Filtr EasyClean

\* V závislosti na modelu

## Ovládací panel

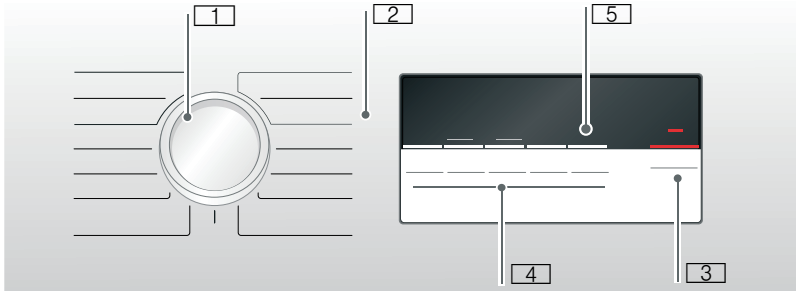

- 1** **Volič programů** pro zapnutí / vypnutí a volbu programu.
- 2** **Programy** → *Strana 22.*
- 3** **Tlačítko Start** pro spuštění nebo přerušení programu → *Strana 24.*
- 4** **Tlačítka** pro přednastavené hodnoty programů → *Strana 24.*
- 5** **Displej** → *Strana 20.*

## Displej

### Tlačítka na displeji

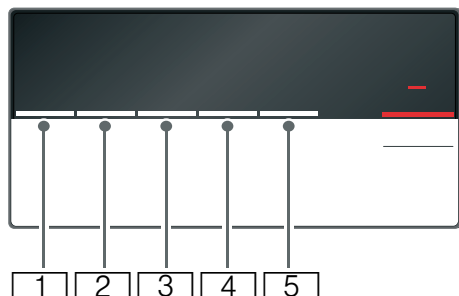







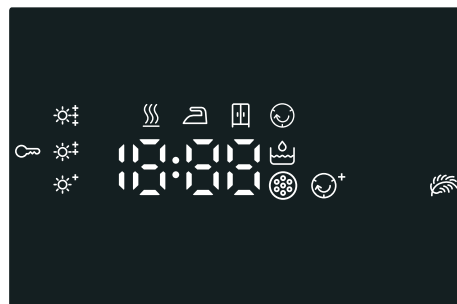



- 1 **Stupeň sušení**
- 2 **Doba sušení**
- 3 **Doba skončení**
- 4 **Ochrana před zmačkáním**
- 5 **Šetrné**

Podrobný popis všech tlačítek od  
→ *Strana 24.*

### Displej



-  Vyprázdněte nádržku na kondenzovanou vodu  
→ *Strana 26.*
-  Vyčistěte filtr na vlákna  
→ *Strana 27*  
a vyčistěte filtr EasyClean  
→ *Strana 30.*
-     - *P - End*: postup programu pro sušení, suché k žehlení, suché do skříně, ochrana před zmačkáním, pauza a konec programu.
-  Aktivní dětská pojistka .
-  Zvolená ochrana proti zmačkání.
-  Zvolené šetrné.
-  Zvolený stupeň sušení.
- 1:27** Předpokládaná doba trvání programu v hodinách a minutách.
- 3 h** Při zvolení doby skončení program skončí za 3 hodiny.



## Prádlo

### Příprava prádla



#### Varování

#### Nebezpečí výbuchu a požáru!

Z kapes textilií odstraňte zapalovače a zápalky.

#### Pozor!

#### Mohlo by dojít k poškození bubnu sušičky a textilií.

Z kapes textilií odstraňte všechny předměty a dodržujte následující:

- Látkové pásky, vázačky u zástěr atd. zavažte nebo použijte pytlík na praní prádla.
- Zapněte zipy, háčky, poutka a knoflíky. Velké kusy prádla, jako např. povlaky zapněte.
- Z textilií odstraňte kovové předměty, jako např. kancelářské svorky.
- Pro stejnoměrný výsledek sušení roztrďte prádlo podle druhu tkaniny a sušicího programu.
- Velmi malé kusy, např. dětské ponožky, sušte vždy společně s velkými kusy prádla, např. ručníky.
- Úpletové textilie, např. trička, trikotové prádlo, se při prvním sušení často srazí. Použijte šetrný program.
- Prádlo se snadnou údržbou nepřesušujte. Došlo by ke zvýšenému pomačkání prádla.
- Pro jednotlivé kusy prádla používejte časový program.
- Některé prací a ošetřovací prostředky, např. škrob na prádlo nebo aviváž, obsahují částičky, které se mohou usazovat na čidlo vlhkosti. To může ovlivňovat funkci čidla a tím také výsledek sušení.

#### Upozornění

- Při praní prádla, které chcete sušit v sušičce dávkujte prací a ošetřovací prostředky podle údajů výrobce.
- Čidlo vlhkosti → *Strana 30* pravidelně čistěte.

### Třídění prádla podle

- vhodné pro sušení v sušičce
- sušení s normální teplotou
- sušení s nízkou teplotou
- nesušit v sušičce

**Upozornění:** Prádlo z pračky neukládejte přímo do sušičky. Před umístěním do bubnu sušičky vyždímané prádlo roztrďte.

Pokud společně sušíte slabé, vícevrstvé a silné textilie, budou různě suché. Proto sušte společně jen prádlo ze stejného druhu tkaniny a se stejnou strukturou, abyste dosáhli stejného výsledku sušení. Pokud je prádlo pořád ještě příliš vlhké, můžete pro dosušení použít časový program → *Strana 22*.

#### Pozor!

#### Nebezpečí poškození sušičky nebo textilií.

#### V sušičce nesušte následující textilie:

- Prádlo zašpiněné olejem.
- Neprané textilie.
- Neprodyšné textilie, např. pogumované prádlo.
- Jemné tkaniny, např. hedvábí, syntetické záclony.

## Programy a tlačítka

### Programy

Program a textilie	Maximální množství prádla a nastavení programu / informace
Název programu Pro které textilie je program vhodný.	Maximální množství prádla vztahující se k hmotnosti suchých textilií Možná nastavení programu
<b>bavlna</b> suché do skříně extra Vícevrstvé silné, odolné textilie z bavlny nebo lnu s možností vyvářky, které špatně schnou.	<b>8 kg</b>
<b>bavlna</b>  suché do skříně Normální jednovrstvé, odolné textilie z bavlny nebo lnu s možností vyvářky.	<b>8 kg</b>
<b>bavlna</b> suché k žehlení Normální jednovrstvé, odolné textilie z bavlny nebo lnu s možností vyvářky, které mají být po sušení vlhké a ve stavu vhodném k žehlení nebo pověšení.	<b>8 kg</b>
<b>snadno udržovatelné</b> suché do skříně extra Vícevrstvé silné textilie ze syntetických nebo směsových tkanin, které špatně schnou.	<b>3,5 kg</b>
<b>snadno udržovatelné</b> suché do skříně Normální jednovrstvé textilie ze syntetických nebo směsových tkanin.	<b>3,5 kg</b>
<b>snadno udržovatelné</b> suché k žehlení Normální jednovrstvé textilie ze syntetických nebo směsových tkanin, které mají být po sušení vlhké a ve stavu vhodném k žehlení nebo pověšení.	<b>3,5 kg</b>
<b>sport/fitness</b> Rychle schnoucí sportovní oděvy z funkčních vláken, mikrovlákna a syntetických vláken.	<b>1,5 kg</b>
<b>ručníky</b> Odolné ručníky z bavlny.	<b>6 kg</b>
<b>mix</b> Směs bavlněných a syntetických textilií.	<b>3 kg</b>

**čas. program teplý**

Všechny druhy textilu; časový program.

Vhodný pro předsušené nebo mírně vlhké prádlo a pro dosušení vícevrstvého, silného prádla.

Pro sušení jednotlivých kusů prádla.

**Upozornění**

- Vlnu, sportovní obuv a plyšová zvířátka sušte výhradně v košíku na vlnu → *Strana 14.*
- Při časovém programu není automaticky rozpoznána zbývající vlhkost prádla. Pokud je prádlo po sušení ještě příliš vlhké, nechte program zopakovat a v případě potřeby prodlužte dobu trvání programu.

**3 kg**

Dobu trvání programu můžete nastavit pomocí tlačítka doby sušení.

**čas. program studený**

Všechny druhy textilu. Pro načechrávání nebo vyvětrání málo nošeného prádla.

Pro sušení jednotlivých kusů prádla.

**3 kg**

Dobu trvání programu můžete nastavit pomocí tlačítka Doba sušení.

**košile/halenky**

Nežehlivé košile/halenky z bavlny, lnu, syntetických nebo směsových tkanin.

**1,5 kg****rychlý 40'**

Syntetika a lehká bavlna.

**1 kg****peří**

Textilie, polštáře, přikrývky nebo peřiny naplněné peřím.









Velké kusy sušte jednotlivě.

**1,5 kg****vlna závěr**

Textilie z vlny nebo s podílem vlny, které lze sušit v sušičce.

**0,5 kg**

## Tlačítka

Tlačítka	Vysvětlení a upozornění
<b>Upozornění:</b> U všech programů nelze použít všechna tlačítka a jejich funkce.	
 <b>Drying Level (Stupeň sušení)</b>	<p>Pokud vám prádlo po sušení připadá příliš vlhké, můžete provést jemné nastavení výsledku sušení pomocí stupně sušení, např. suché do skříňe. Výsledek sušení lze zintenzivnit pomocí stupně sušení ve třech stupních od  do .</p> <p>Pokud jste stupeň sušení přizpůsobili, nastavení zůstane uloženo i po vypnutí sušičky.</p> <p><b>Upozornění:</b> Čím vyšší je stupeň sušení, tím delší je doba trvání programu.</p>
 <b>Drying Time (Doba sušení)</b>	<p>Přizpůsobte dobu trvání u časových programů. 20 minut až maximálně 3 hodiny, v krocích po 10 minutách.</p>
 <b>Finished in (Doba skončení)</b>	<p>Program skončí za 1 až 24 hodin. Nastavte v krocích po jedné hodině dobu skončení a posuňte tak spuštěný program. Na displeji se zobrazí požadovaný počet hodin, po kterém program skončí.</p>
 <b>Less Ironing (Ochrana před zmačkáním)</b>	<p>Aby nedošlo k pomačkání, pohybuje buben v pravidelných intervalech po sušení prádlem. Automatickou funkci ochrany před zmačkáním po každém programu můžete prodloužit o 60 minut.</p>
 <b>Gentle (Šetrné)</b>	<p>Snížená teplota pro choulostivé textilie, např. polyakryl nebo elastan, může se prodloužit doba sušení.</p>
 <b>3 sec. (Dětská pojistka)</b>	<p>Dětskou pojistku můžete aktivovat nebo deaktivovat tím, že 3 sekundy současně podržíte stisknuté tlačítko doby skončení a doby sušení.</p>
 <b>Start/Reload (Start/pauza)</b>	<p>Spuštění a přerušení programu.</p>



## Obsluha spotřebiče

### Vložení prádla a zapnutí sušičky

**Upozornění:** Sušička musí být odborně nainstalovaná a připojená,  
→ *Strana 12.*

1. Vložte prádlo do bubnu.
2. Pro zapnutí sušičky otočte volič programů na libovolný program.
3. Zavřete dvířka sušičky.

#### Pozor!

#### Nebezpečí poškození sušičky nebo textilií.

Dbejte na to, abyste do dvířek nepřiskřípli prádlo.

### Nastavení programu

**Upozornění:** Pokud jste aktivovali dětský zámek, musíte ho před nastavením programu deaktivovat, viz  
→ *Strana 24.*

1. Zvolte libovolný program, podrobné informace k programům od  
→ *Strana 22.*
2. Voličem programů nastavte požadovaný program. Na displeji se zobrazí přednastavené hodnoty zvoleného programu.

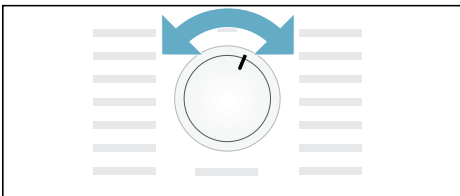

**Upozornění:** Přednastavené hodnoty programu jsou standardní nastavení, která jsou stanovená již při zvolení programu. Přednastavené hodnoty programu se po zvolení programu zobrazí na displeji.

3. Pokud si to přejete, přednastavené hodnoty změňte. Podrobné informace k tomu od → *Strana 24.*

### Spuštění programu

Stiskněte tlačítko start.

**Upozornění:** Chcete-li zabránit přenastavení programu jeho zamknutím, můžete použít dětský zámek, viz  
→ *Strana 24.*

### Průběh programu

Stav programu se zobrazí na displeji.

např. Předpokládaná doba trvání programu v hodinách a minutách.  
**1:27**

**Upozornění:** Po zvolení programu se zobrazí předpokládaná doba sušení při doporučeném naplnění. V průběhu sušení čidla vlhkosti měří zbytkovou vlhkost náplně a přizpůsobí dobu trvání programu (kromě časových programů). Je to viditelné časovými skoky zbývajících času.



Sušení

Suché k žehlení

Suché do skříně

Ochrana před zmačkáním

- P -

Pauza

End

Konec

## Změna programu nebo přidání prádla

Během sušení můžete prádlo kdykoli vyjmout nebo přidat a program změnit nebo přizpůsobit.

1. Otevřete dvířka sušičky nebo stiskněte pro přerušení tlačítko Start.
2. Přidejte nebo vyjměte prádlo.
3. Pokud si to přejete, zvolte jiný program nebo přídatnou funkci.
4. Zavřete dvířka sušičky.
5. Stiskněte tlačítko Start.

**Upozornění:** Doba trvání programu na displeji se aktualizuje podle množství a zbývající vlhkosti prádla. Zobrazené hodnoty se mohou po změně programu nebo množství prádla změnit.

## Přerušení programu

Program můžete kdykoli přerušit tím, že otevřete dvířka sušičky nebo stisknete tlačítko Start.

### Pozor!

**Nebezpečí požáru. Prádlo se může vznítit.**

Pokud program zrušíte, musíte všechno prádlo vyndat a rozprostřít tak, aby se z něj mohlo uniknout teplo.

## Konec programu

Na displeji se zobrazí *End*.

## Vyjmutí prádla a vypnutí sušičky

1. Vyndejte prádlo.
2. Nastavte volič programů do polohy vypnuto.

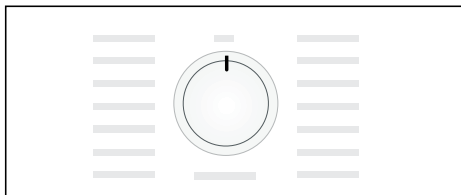

## Vyprázdnění nádržky na kondenzovanou vodu

Při dodání se kondenzovaná voda ze spotřebiče odvádí do nádržky na kondenzovanou vodu.

Volitelně můžete kondenzovanou vodu odvádět pomocí odtokové hadice\* do odpadu. Když kondenzovanou vodu odvádíte do odpadu, nemusíte během sušení a po každém sušení vyprazdňovat nádržku na kondenzovanou vodu.

1. Vytáhněte nádržku na kondenzovanou vodu ve vodorovné poloze.

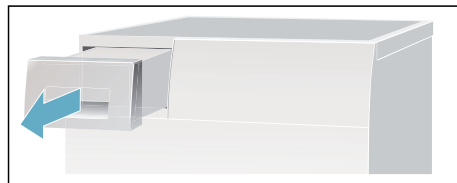

\* V závislosti na modelu je součástí dodávky

2. Vylijte kondenzovanou vodu.

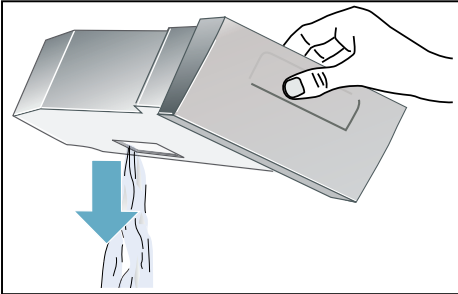

**Pozor!**

**Znečištěná kondenzovaná voda může způsobit poškození zdraví a věcné škody.**

Kondenzovaná voda není pitná a může být znečištěná vlákny. Nepijte ji ani ji nepoužívejte žádným jiným způsobem.

3. Zasuňte nádržku na kondenzovanou vodu tak, až citelně znovu zaskočí do sušičky.

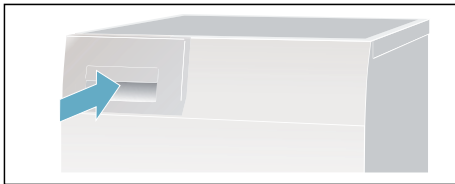

## Čištění filtru na vlákna

**Upozornění:** Vlákna a vlasy z prádla se při sušení zachytávají ve filtru na vlákna. Ucpaný nebo znečištěný filtr na vlákna omezuje proudění vzduchu a sušička nemůže dosáhnout plného výkonu. Čisté filtry na vlákna navíc snižují spotřebu elektrického proudu a zkracují dobu sušení.

Filtr na vlákna vyčistěte **po každém** sušení:

1. Otevřete dvířka sušičky a odstraňte z dvířek všechna vlákna.

2. Vytáhněte dvoudílný filtr na vlákna.

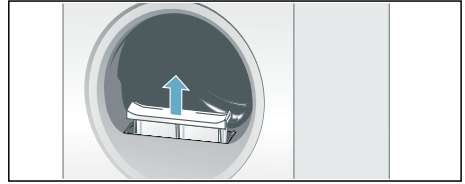

3. Odstraňte vlákna z prohlubně filtru na vlákna.

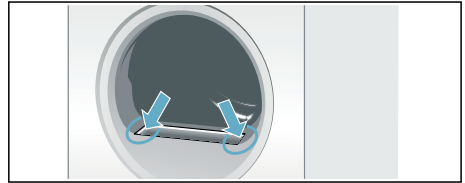

**Upozornění:** Dbejte na to, aby žádná vlákna nepadla do otevřeného otvoru.

4. Vytáhněte ze sebe části dvoudílného filtru na vlákna.

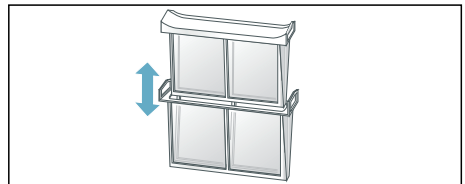

5. Oba filtry odklopte a odstraňte všechna vlákna.

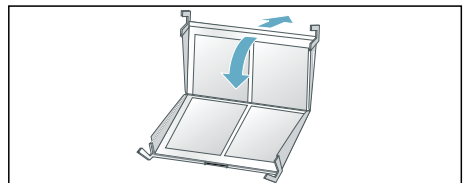

6. Vypláchněte vlákna pod tekoucí teplou vodou.

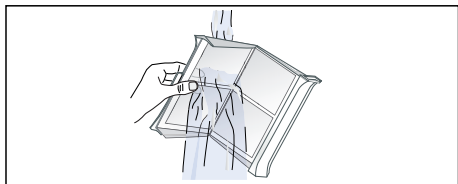

7. Filtry na vlákna osušte, zaklopte je a dvoudílný filtr na vlákna nasadte zpět.

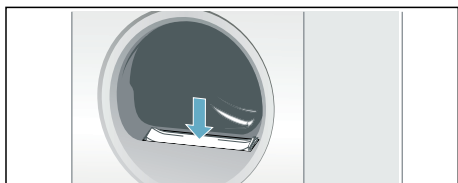

**Pozor!**  
**Nebezpečí poškození sušičky.**

Sušičku nepoužívejte bez filtru na vlákna nebo s poškozeným filtrem na vlákna.

## Nastavení signálů

Můžete změnit následující nastavení:

- rychlost odstředování prádla v pračce; slouží výhradně k přesnějšímu zobrazení předpokládané doby trvání sušení,
- hlasitost signálu na konci programu,
- hlasitost signálů tlačítek.

Pro změnu nastavení musíte vždy nejprve aktivovat režim nastavení.

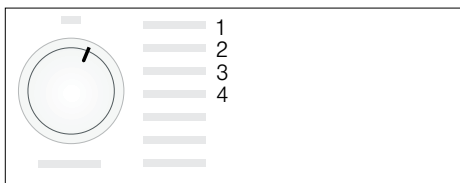

### Aktivace režimu nastavení

1. Zapněte sušičku.
2. Zvolte program bavlna v poloze 1 a počkejte 5 sekund.

Nyní je aktivovaný režim nastavení, symboly na displeji zhasnou a zobrazí se doba trvání programu.

1. Stiskněte tlačítko start, držte ho stisknuté a zároveň otočte volič programů doprava do polohy 2.
2. Na displeji se zobrazí hodnota **rychlosti odstředování**.
3. Změňte rychlost odstředování stisknutím tlačítka doby skončení nebo tlačítka doby sušení.
4. Otočte volič programů doprava do polohy 3.

5. Na displeji se zobrazí hlasitost **signálu na konci programu.**



0 = vypnutý, 1 = tichý, 2 = střední,  
3 = hlasitý, 4 = velmi hlasitý

6. Změňte hlasitost stisknutím tlačítka doby skončení nebo tlačítka doby sušení.  
7. Otočte volič programů doprava do polohy 4.  
8. Na displeji se zobrazí hlasitost **signálu tlačítek.**

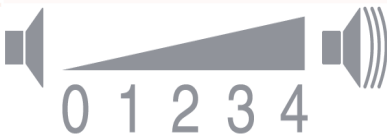

0 = vypnutý, 1 = tichý, 2 = střední,  
3 = hlasitý, 4 = velmi hlasitý

9. Změňte hlasitost stisknutím tlačítka doby skončení nebo tlačítka doby sušení.

**Upozornění:** Další polohy voliče programů lze zvolit, ale nemůžete je změnit.

### Ukončení režimu nastavení

Po nastavení požadované rychlosti odstředování a hlasitosti nastavte volič programů do polohy vypnuto. Nastavení jsou nyní uložena.

## Zvuky

**Upozornění:** Při sušení, především v počáteční fázi, dochází v důsledku provozu ke vzniku zvuků způsobených kompresorem a čerpadlem. To je zcela normální a neovlivňuje to bezvadnou funkci spotřebiče.

Kompresor v sušičce způsobuje občas bzučení. Hlasitost se liší v závislosti na programu a fázi sušení.

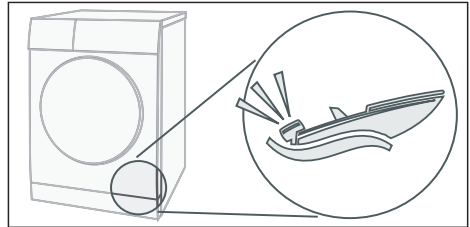

Kompresor se občas odvětrává, a tím vzniká hučivý zvuk.

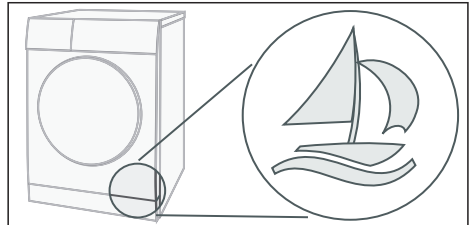

Čerpadlo odčerpává kondenzovanou vodu do nádrčky na kondenzovanou vodu, Přitom vydává zvuky čerpání.

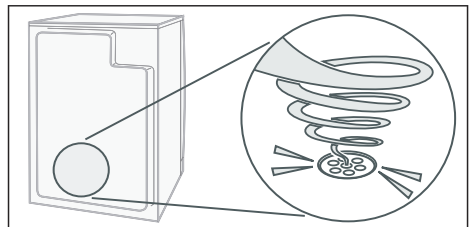

## Čištění

### Čištění sušičky a ovládacího panelu

#### **⚠ Varování**

#### **Nebezpečí ohrožení života!**

Sušička je napájena elektrickým proudem, hrozí nebezpečí úrazu elektrickým proudem.

Před čištěním odpojte sušičku od elektrické sítě.

Sušičku čistěte pouze vodou a měkkým vlhkým hadrem.

Okamžitě odstraňte všechny zbytky pracích prostředků, sprejů nebo jiné zbytky. Nepoužívejte čisticí prostředky nebo prostředky pro ošetření prádla před praním (např. spreje před praním, prostředky na skvrny). K čištění spotřebiče nepoužívejte vysokotlaký čistič ani parní čistič.

### Čištění čidla vlhkosti

**Upozornění:** Sušička je vybavená čidlem vlhkosti z ušlechtilé oceli. Čidlo vlhkosti měří stupeň vlhkosti prádla. Po dlouhé době používání se na čidlo vlhkosti může vytvořit jemná vrstva vodního kamene nebo zbytky pracích a ošetřovacích prostředků. Tyto usazeniny musí být pravidelně odstraňovány, jinak může být ovlivněna funkce čidla a tím také výsledek sušení.

Otevřete dvířka a vyčistěte čidlo vlhkosti drsnější houbičkou.

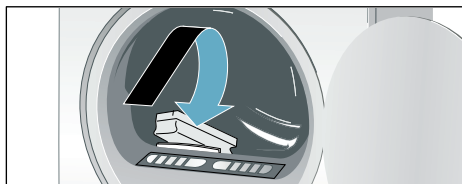

#### **Pozor!** **Nebezpečí poškození čidla vlhkosti.**

Čidlo vlhkosti nečistěte abrazivními prostředky a drátěnkou.

### Čištění filtru EasyClean

Když se na displeji zobrazí , vyčistěte následujícím způsobem filtr EasyClean:

1. Nejprve vyčistěte filtr na vlákna → *Strana 27.*
2. Zavřete dvířka sušičky.
3. Pak otevřete servisní kryt výměníku tepla.
4. Odjistěte páčku filtru EasyClean.
5. Vytáhněte filtr EasyClean za držadlo.

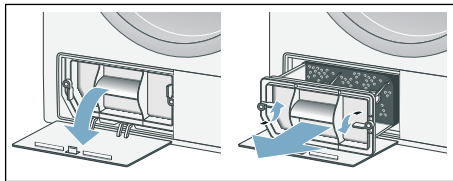

6. Nyní sejměte filtrační vložku.

7. Ručně umyjte filtrační vložku čistou vodou.

**Upozornění**

- Pokud je filtrační vložka příliš znečištěná, můžete ji také opatrně vysát vysavačem.
- Nepoužívejte čisticí prostředky.

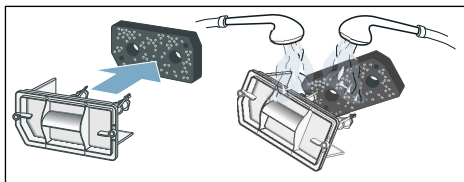

8. Filtrační vložku vysušte vymačkáním vody.

**Upozornění:** Nasazujte pouze čistou a suchou filtrační vložku.

9. Znovu nasadte filtrační vložku.

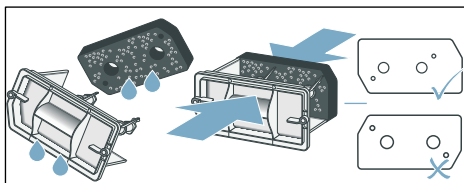

**Upozornění:** Dbejte na to, aby filtrační vložka nebyla zdeformovaná, roztržená nebo ucpaná. Filtrační vložku umístěte tak, jak je znázorněno výše.

10. Před opětovným nasazením filtru EasyClean zkontrolujte, zda není výměník tepla sušičky příliš znečištěný. Pokud ano, opatrně ho vysajte vysavačem s kartáčovým nástavcem seshora dolů.

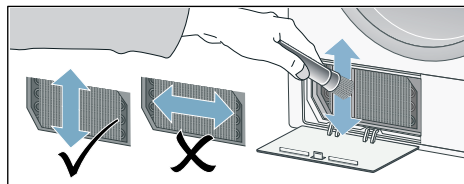

**Upozornění:** Při čištění dbejte na to, abyste nezdeformovali nebo nepoškodili lamely výměníku tepla.

**Pozor!**

**Nebezpečí poranění.**

O lamely výměníku tepla se můžete říznout. Nedotýkejte se jich rukama.

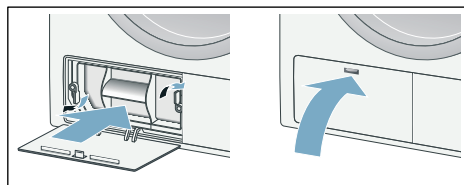

11. Zasuňte filtr EasyClean a zajistěte ho.
12. Zavřete servisní kryt.



13. Vypněte sušičku. Nyní je filtr EasyClean vyčištěný.

**Upozornění:** Pokud je filtrační vložka poškozená, můžete si u zákaznického servisu pod číslem náhradního dílu 12007650 objednat novou. Kontaktní údaje všech zemí najdete v příloženém seznamu zákaznických servisů.

## Co dělat v případě poruchy?

Poruchy	Příčina/odstranění
 na displeji a sušení se přerušilo.	<ul style="list-style-type: none"> <li>■ Vyprázdněte nádržku na kondenzovanou vodu a stiskněte tlačítko start.</li> <li>■ Pokud je nainstalovaný volitelný odtok kondenzované vody, může být ucpaná nebo zalomená hadice odtoku. Zkontrolujte, zda v hadici nejsou usazeniny, a hadici propláchněte. Hadici vedte tak, aby nebyla zalomená.</li> </ul>
 na displeji.	<ul style="list-style-type: none"> <li>■ Vyčistěte filtr na vlákna → <i>Strana 27</i>.</li> <li>■ Čištění filtru EasyClean → <i>Strana 30</i>.</li> </ul>
Sušička se nespustí.	<ul style="list-style-type: none"> <li>■ Stiskli jste tlačítko Start?</li> <li>■ Je zapojená síťová zástrčka a zkontrolovali jste pojistku?</li> <li>■ Zvolili jste program? Zvolte program.</li> <li>■ Nejsou otevřena dvířka sušičky? Zavřete dvířka.</li> <li>■ Není aktivovaná dětská pojistka? Deaktivujte dětskou pojistku.</li> <li>■ Nezvolili jste dobu skončení? Program se spustí se zpožděním.</li> </ul>
Pomačkání.	<ul style="list-style-type: none"> <li>■ K pomačkání dojde, pokud jste překročili množství prádla nebo jste zvolili pro příslušný druh textilií nesprávný program. V tabulce s programy najdete všechny potřebné informace.</li> <li>■ Oděvy vyjměte hned po usušení, když je necháte ležet v bubnu, dojde ke zmačkání.</li> </ul>
Vytéká voda.	Nejedná se o závadu, sušička možná nestojí rovně. Sušičku vyrovnejte.
Zobrazená doba trvání programu se mění během sušení.	Nejedná se o závadu. Čidla vlhkosti měří zbytkovou vlhkost náplně a přizpůsobí dobu trvání programu (kromě časových programů).
Prádlo není úplně suché nebo je ještě příliš vlhké.	<ul style="list-style-type: none"> <li>■ Horké prádlo se zdá být po skončení programu vlhčí, než ve skutečnosti je. Prádlo rozprostřete a nechte ho vychladnout.</li> <li>■ Proveďte jemné nastavení stupně sušení. Prodlouží se tím doba sušení, ale teplota se nezvýší. Prádlo bude sušší → <i>Strana 24</i>.</li> <li>■ Zvolte program s delší dobou sušení nebo zvolte intenzivnější výsledek sušení. Teplota se přitom nezvýší.</li> <li>■ Zvolte časový program pro dosušení ještě vlhkého prádla → <i>Strana 22</i>.</li> <li>■ Zvolte časový program pro menší množství prádla a jednotlivé kusy prádla.</li> <li>■ Pokud jste překročili maximální množství prádla pro daný program, nemůže se prádlo pořádně usušit.</li> <li>■ Vyčistěte čidlo vlhkosti v bubnu. Na čidle může dojít k vytvoření jemné vrstvy vodního kamene nebo zbytků pracích a ošetřovacích prostředků, a ovlivnit tak jeho funkci. Vaše prádlo nebude zcela suché → <i>Strana 30</i>.</li> <li>■ Sušení bylo přerušeno kvůli výpadku elektrického proudu, plné nádržce na kondenzovanou vodu nebo překročení maximální doby sušení.</li> </ul> <p><b>Upozornění:</b> Řiďte se také radami pro prádlo → <i>Strana 21</i>.</p>
* V závislosti na modelu	



Poruchy	Příčina/odstranění
Příliš dlouhá doba sušení?	<ul style="list-style-type: none"> <li>■ Může být znečištěný filtr na vlákna nebo filtr EasyClean, což může způsobit delší dobu sušení. Vyčistěte filtr na vlákna nebo filtr EasyClean.</li> <li>■ Pokud je větrací mřížka na sušičce zastavěná nebo není volně přístupná, může se tím prodloužit doba sušení. Větrací mřížka musí zůstat volná.</li> <li>■ Optimální teplota prostředí při sušení je od 15 °C do 30 °C. Mimo toto rozmezí se může prodloužit doba sušení.</li> <li>■ Nedostatečná cirkulace vzduchu v místnosti může prodloužit dobu sušení. V místnosti větrejte.</li> </ul>
Displej zhasne a bliká tlačítko start.	Nejedná se o závadu. Je aktivní režim úspory energie → <i>Strana 11.</i>
V místnosti stoupá vlhkost.	Nejedná se o závadu. Dostatečně větrejte.
Výpadek elektrického proudu.	Sušicí program se přeruší. Vyjměte prádlo a rozprostřete ho nebo spusťte program znovu.
Při sušení se ozývají neobvyklé zvuky.	Nejedná se o závadu, viz také → <i>Strana 29.</i>
Sušička je na povrchu studená, i když suší.	Nejedná se o závadu. Sušička s tepelným čerpadlem suší efektivně při nízkých teplotách.
* V závislosti na modelu	

**Upozornění:** Nemůžete-li poruchu odstranit sami zapnutím a vypnutím sušičky, obraťte se na zákaznický servis.





## Hodnoty spotřeby

### Tabulka s hodnotami spotřeby

Program	Rychlost odstředování, se kterou bylo prádlo vyždímáno	Doba trvání**		Spotřeba energie**	
		8 kg	4 kg	8 kg	4 kg
<b>bavlna</b>					
suché do skříně*	1 400 ot./min	181 min	116 min	1,63 kWh	1,00 kWh
	1 000 ot./min	205 min	130 min	1,87 kWh	1,14 kWh
	800 ot./min	230 min	145 min	2,11 kWh	1,28 kWh
suché k žehlení*	1 400 ot./min	136 min	83 min	1,21 kWh	0,70 kWh
	1 000 ot./min	160 min	97 min	1,45 kWh	0,84 kWh
	800 ot./min	185 min	112 min	1,69 kWh	0,98 kWh
<b>snadno udržovatelné</b>		<b>3,5 kg</b>		<b>3,5 kg</b>	
suché do skříně*	800 ot./min	72 min		0,60 kWh	
	600 ot./min	84 min		0,71 kWh	
* Nastavení programu pro testy podle platné normy EN 61121.					
** Hodnoty se mohou lišit od uvedených hodnot v závislosti na druhu textilu, složení sušeného prádla, zbytkové vlhkosti textilu, nastaveného stupně sušení, množství prádla, podmínek prostředí a aktivaci přídatných funkcí.					

### Nejefektivnější program pro bavlněné textilie

Následující „standardní program na bavlnu“ (označený ) je vhodný pro sušení normálně mokrého bavlněného prádla a nejefektivnější ohledně kombinované spotřeby energie pro sušení mokrého bavlněného prádla.

Standardní programy pro bavlnu podle aktuálního nařízení EU 932/2012			
Program	Naplnění	Spotřeba energie	Doba trvání programu
 bavlna suché do skříně	8 kg/4 kg	1,87 kWh/1,14 kWh	205 min/130 min
Nastavení programu pro zkoušky a opatření energetickým štítkem podle směrnice 2010/30/EU.			

## Technické údaje

### **Rozměry:**

85 x 60 x 60 cm

Výška x šířka x hloubka

### **Hmotnost:**

cca 48 kg

### **Maximální množství prádla:**

8 kg

### **Nádržka na kondenzovanou vodu:**

4,8 l

### **Napájecí napětí:**

220–240 V

### **Příkon:**

max. 625 W

### **Jištění:**

10 A

### **Teplota prostředí:**

5–35 °C

### **Příkon ve vypnutém stavu:**

0,10 W

### **Příkon v pohotovostním režimu (nevypnutém stavu):**

0,75 W

Tento výrobek obsahuje zdroje světla třídy energetické účinnosti F. Zdroje světla se dodávají jako náhradní díl a měnit je smí pouze vyškolený odborný personál.

## Zákaznický servis

### **Zákaznický servis**

Nemůžete-li poruchu odstranit sami, (Co dělat v případě poruchy?), obraťte se prosím na náš zákaznický servis. Vždy najdeme vhodné řešení, abychom předešli zbytečným návštěvám techniků.

Kontaktní údaje pro nejbližší zákaznický servis najdete v přiloženém seznamu zákaznických servisů.

Uveďte prosím zákaznickému servisu číslo výrobku (č. E) a výrobní číslo (FD) sušičky.

E-Nr. _____	FD _____
-------------	----------

Tyto údaje najdete na vnitřní straně dvířek sušičky nebo na zadní straně sušičky.

### **Důvěřujte kompetentnosti výrobce.**

Obraťte se na nás. Tím si zajistíte, že oprava bude provedena vyškolenými servisními technikami, kteří jsou vybaveni originálními náhradními díly.



## Děkujeme za zakoupení domácího spotřebiče Bosch!

Zaregistrujte svůj nový spotřebič na MyBosch a ihned využívejte těchto výhod:

- **Tipy odborníků a triky pro váš spotřebič**
- **Možnost prodloužení záruky**
- **Slevy na příslušenství a náhradní díly**
- **Návod k použití v digitální podobě a všechny údaje spotřebiče po ruce**
- **Snadný přístup k servisu domácích spotřebičů Bosch**

Snadná a bezplatná registrace – i na mobilních telefonech:

[www.bosch-home.com/welcome](http://www.bosch-home.com/welcome)



## Potřebujete pomoc? Najdete ji zde.

Rady odborníků k vašemu domácímu spotřebiči Bosch, pomoc při problémech nebo oprava u odborníků Bosch.

Zjistěte vše o mnoha způsobech, kterými vám může Bosch pomoci:

[www.bosch-home.com/service](http://www.bosch-home.com/service)

**Kontaktní údaje pro všechny země najdete v přiloženém servisním adresáři.**

**Robert Bosch Hausgeräte GmbH**

Carl-Wery-Straße 34

81739 München, GERMANY

[www.bosch-home.com](http://www.bosch-home.com)



**9001544312** (0009)

CS