



BOSCH



Register your
new device on
MyBosch now and
get free benefits:
[bosch-home.com/
welcome](https://bosch-home.com/welcome)

Mașină de spălat rufe

WAN28262BY

[ro] Manual de utilizare și instrucțiuni de instalare

Cuprins

| | | | |
|--|-----------|--|-----------|
| 1 Siguranța | 4 | 9 Accesorii..... | 33 |
| 1.1 Instrucțiuni generale | 4 | 10 Înainte de prima utilizare | 33 |
| 1.2 Utilizarea conform destinației | 4 | 10.1 Pornirea procesului de eva- | |
| 1.3 Limitarea a cercului de utiliza- | | cuare a apei reziduale..... | 33 |
| tori | 4 | 11 Rufe..... | 35 |
| 1.4 Instalarea în siguranță | 5 | 11.1 Pregătirea rufelor..... | 35 |
| 1.5 Utilizarea în siguranță..... | 7 | 11.2 Sortarea rufelor | 35 |
| 1.6 Curățarea și întreținerea în | | 11.3 Gradele de murdărie..... | 35 |
| siguranță..... | 9 | 11.4 Simbolurile de pe etichetele | |
| 2 Prevenirea pagubelor materi- | 11 | de îngrijire..... | 36 |
| ale..... | | 12 Detergentul și produsele de | 36 |
| 3 Protecția mediului și econo- | 12 | îngrijire..... | 36 |
| misirea | | 12.1 Îngrijirea rufelor | 37 |
| 3.1 Predarea la deșeuri a amba- | | 12.2 Dozarea detergentului..... | 37 |
| lajului | 12 | 13 Utilizarea de bază..... | 38 |
| 3.2 Economisirea de energie și | | 13.1 Porniți aparatul | 38 |
| resurse..... | 12 | 13.2 Setarea programului..... | 38 |
| 3.3 Modul de economisire a | | 13.3 Modificarea setărilor pro- | |
| energiei electrice | 12 | gramului..... | 38 |
| 4 Instalarea și conectarea..... | 13 | 13.4 Introducerea rufelor..... | 39 |
| 4.1 Despachetarea aparatului | 13 | 13.5 Utilizarea recipientului de | |
| 4.2 Volumul de livrare | 14 | dozare a detergentului li- | |
| 4.3 Cerințe privind locul de in- | | chid..... | 39 |
| stalare | 14 | 13.6 Adăugarea detergentului și | |
| 4.4 Îndepărtarea siguranțelor de | | produselor de îngrijire | 40 |
| transport | 15 | 13.7 Pornirea programului..... | 40 |
| 4.5 Conectarea aparatului..... | 17 | 13.8 Modificarea duratei pentru | |
| 4.6 Îndreptarea aparatului | 18 | funcția Gata în înainte de | |
| 4.7 Racordarea electrică a apa- | | pornirea programului..... | 40 |
| ratului..... | 18 | 13.9 Înmujierea rufelor | 40 |
| 5 Cunoașterea | 20 | 13.10 Adăugarea de rufe | 40 |
| 5.1 Aparatul | 20 | 13.11 Anularea programului..... | 41 |
| 5.2 Sertar pentru detergent..... | 21 | 13.12 Continuarea programului | |
| 5.3 Elemente de acționare | 21 | la oprirea clătirii..... | 41 |
| 6 Afișajul..... | 22 | 13.13 Scoaterea rufelor | 41 |
| 7 Taste | 24 | 13.14 Deconectarea aparatului | 41 |
| 8 Programe | 26 | | |

| | |
|---|-----------|
| 14 Sistem de siguranță împotriva accesului copiilor..... | 42 |
| 14.1 Activarea sistemului de siguranță împotriva accesului copiilor..... | 42 |
| 14.2 Dezactivarea sistemului de siguranță împotriva accesului copiilor..... | 42 |
| 15 Setările de bază..... | 43 |
| 15.1 Prezentare generală a setărilor de bază..... | 43 |
| 15.2 Modificarea setărilor de bază..... | 44 |
| 16 Curățare și îngrijire | 44 |
| 16.1 Recomandări privind îngrijirea aparatului | 44 |
| 16.2 Curățarea tamburului..... | 44 |
| 16.3 Curățarea sertarului pentru detergent | 44 |
| 16.4 Decalcifiere..... | 45 |
| 16.5 Curățarea pompei pentru soluția de spălare..... | 46 |
| 16.6 Curățarea furtunului de evacuare a apei de la sifon | 48 |
| 16.7 Curățați sitele din sistemul de alimentare cu apă. | 48 |
| 17 Remediați defecțiunile | 51 |
| 18 Transport, depozitare și eliminare | 60 |
| 18.1 Demontarea aparatului..... | 60 |
| 18.2 Fixarea siguranțelor de transport | 60 |
| 18.3 Repunerea în funcțiune a aparatului..... | 61 |
| 18.4 Predarea aparatului vechi | 61 |
| 19 Serviciul clienți..... | 62 |
| 19.1 Numărul de produs (Nr. E) și numărul de fabricație (FD) | 62 |
| 20 Valori de consum | 63 |
| 21 Date tehnice..... | 64 |



1 Siguranța

Respectați următoarele instrucțiuni de siguranță.

1.1 Instrucțiuni generale



- Citiți cu atenție acest manual.
- Păstrați instrucțiunile, precum și informațiile producătorului în vederea utilizării ulterioare sau înmânării acestora următorului proprietar.
- Nu este permisă punerea în funcțiune a aparatului dacă acesta a fost deteriorat în timpul transportului.

1.2 Utilizarea conform destinației

Utilizați acest aparat numai:

- pentru spălarea articolelor textile care pot fi spălate în mașina de spălat rufe și articolelor din lână cu recomandare de spălare manuală pe eticheta de îngrijire.
- cu apă de la robinet și detergenți și produse de îngrijire disponibile în comerț, adecvate pentru mașinile de spălat rufe.
- în locuința proprie și în încăperi închise din mediul casnic.
- până la o înălțime de 4000 m deasupra nivelului mării.

1.3 Limitare a cercului de utilizatori

Acest aparat poate fi folosit de copii cu vârsta de peste 8 ani și de persoane cu capacități fizice, senzoriale sau mintale reduse sau fără experiență și/sau cunoștințe numai dacă sunt supravegheați sau au fost instruiți referitor la utilizarea în siguranță a aparatului și au înțeles pericolele care rezultă din aceasta.

Copiii nu trebuie lăsați să se joace cu aparatul.

Curățarea și întreținerea curentă efectuată de utilizator nu sunt permise copiilor dacă nu sunt supravegheați.

Nu permiteți accesul copiilor cu vârsta de sub 3 ani și animalelor de companie în apropierea aparatului.

1.4 Instalarea în siguranță

Respectați instrucțiunile privind siguranța atunci când instalați aparatul.

⚠ AVERTISMENT – Pericol de electrocutare!

Instalările executate incorect sunt periculoase.

- ▶ Aparatul se va conecta și utiliza numai conform datelor de pe plăcuța cu date tehnice.
- ▶ Aparatul se va racorda doar la o priză de curent alternativ cu împământare, instalată regulamentar.
- ▶ Sistemul de protecție a instalației de alimentare cu energie electrică a clădirii trebuie să fie instalat corect. Instalația trebuie să dispună de un cablu cu o secțiune suficient de mare.
- ▶ La utilizarea unui dispozitiv de protecție la curenți reziduali diferențiali va fi utilizat numai un tip cu acest semn .
- ▶ Nu racordați aparatul la o altă sursă de comutare, de exemplu, la un comutator temporizat sau la un sistem de comandă de la distanță.
- ▶ După montarea aparatului, ștecherul cablului de alimentare electrică trebuie să fie accesibil; dacă accesul liber nu este posibil, în instalația electrică permanentă se va monta un separator de faze pentru toții polii conform condițiilor din dispozițiile de instalare.
- ▶ La amplasarea aparatului acordați atenție cablului de alimentare de la rețea să nu fie înțepenit într-un loc sau deteriorat.

O izolație deteriorată a cablului de alimentare electrică este periculoasă.

- ▶ Cablul de alimentare electrică nu trebuie să intre niciodată în contact cu surse de căldură sau cu componentele fierbinți ale aparatului.
- ▶ Cablul de alimentare electrică nu trebuie să intre niciodată în contact cu vârfuri sau muchii ascuțite.
- ▶ Nu este permisă îndoirea, strangularea sau modificarea cablului de alimentare electrică.

⚠️ AVERTISMENT – Pericol de incendiu!

Este periculos să se utilizeze un cablu de alimentare de la rețea prelungit sau atașarea unui adaptor neadecvat.

- ▶ Nu utilizați prelungitoare sau prize multiple.
- ▶ În cazul în care cablul de alimentare de la rețea este prea scurt contactați serviciul pentru clienți.
- ▶ Utilizați numai adaptoare care au fost avizate de producător.

⚠️ AVERTISMENT – Pericol de rănire!

Greutatea mare a aparatului poate conduce la vătămări în momentul ridicării acestuia.

- ▶ Nu ridicați singur aparatul.

Dacă aparatul a fost instalat în mod neautorizat într-o coloană spălare-uscare, aparatul instalat ar putea să cadă.

- ▶ Nu montați uscătorul deasupra unei mașini de spălat rufe fără a utiliza setul de îmbinare furnizat de producătorul uscătorului . Nu este permisă nicio altă metodă de configurare.
- ▶ Nu montați aparatul într-o coloană spălare-uscare dacă producătorul uscătorului nu a prevăzut un set de îmbinare adecvat.
- ▶ Nu instalați într-o coloană de spălare-uscare niciun aparat de la alți producători dacă aparatul nu are adâncimea și lățimea necesare.
- ▶ Nu instalați coloana de spălare-uscare pe un piedestal; în caz contrar, aparatele s-ar putea răsturna.

⚠️ AVERTISMENT – Pericol de asfixiere!

Copiii se pot înfășura în ambalaj sau și-l pot trage pe cap, asfixiindu-se.

- ▶ Nu lăsați copii în apropierea ambalajului.
- ▶ Nu lăsați copii să se joace cu materialul de ambalaj.

⚠️ ATENȚIONARE – Pericol de rănire!

În timpul funcționării, aparatul ar putea să vibreze sau să se deplaseze.

- ▶ Așezați aparatul pe o suprafață curată, plană și fixă.
- ▶ Îndreptați aparatul cu ajutorul piciorușelor acestuia și al unei nivele cu bulă de aer.

În cazul așezării necorespunzătoare a furtunurilor și cablurilor de alimentare electrică există pericolul de împiedicare.

- ▶ Poziționați furtunurile și cablurile de alimentare electrică astfel încât să nu existe pericolul de împiedicare.

Dacă aparatul este transportat fiind ținut de componentele proeminente, de exemplu, de hublou, aceste componente s-ar putea rupe.

- ▶ Nu transportați aparatul ținând-l de componentele proeminente.

⚠ ATENȚIONARE – Pericol de tăiere!

În cazul contactului cu marginile ascuțite ale aparatului pot rezulta răniri prin tăiere.

- ▶ Nu atingeți marginile ascuțite ale aparatului.
- ▶ În timpul instalării și transportului aparatului purtați întotdeauna mănuși de protecție.

1.5 Utilizarea în siguranță

⚠ AVERTISMENT – Pericol de electrocutare!

Un aparat deteriorat sau un cablu de alimentare de la rețea deteriorat este periculos.

- ▶ Nu utilizați niciodată un aparat deteriorat.
- ▶ Nu trageți niciodată de cablul de alimentare electrică pentru a deconecta aparatul de la rețeaua de alimentare electrică. Scoateți întotdeauna din priză ștecherul cablului de alimentare electrică.
- ▶ Dacă aparatul sau cablul de alimentare electrică este deteriorat, scoateți imediat ștecherul din priză sau decuplați siguranța din cutia cu siguranțe și închideți robinetul de apă.
- ▶ Contactați unitatea de service abilitată. → *Pagina 62*

Pătrunderea umidității în interiorul aparatului poate provoca electrocutarea.

- ▶ Utilizați aparatul numai în spații închise.
- ▶ Nu expuneți niciodată aparatul la căldură și umiditate excesive.
- ▶ Nu utilizați pentru curățarea aparatului aparate de curățat cu jet sub presiune sau cu jet de abur, furtunuri sau dușuri.

⚠️ AVERTISMENT – Pericol de afectare a sănătății!

Copii se pot închide în mașină și astfel își pot pune viața în pericol.

- ▶ Nu instalați aparatul în spatele unei uși batante, care să blocheze sau să împiedice deschiderea ușii aparatului.
- ▶ În cazul aparatelor scoase din uz, scoateți din priză ștecherul cablului de alimentare electrică, apoi tăiați cablul de alimentare electrică și distrugeți sistemul de blocare a hubloului aparatului astfel încât hubloul aparatului să nu mai poată fi blocat.

⚠️ AVERTISMENT – Pericol de asfixiere!

Copii pot aspira sau înghiți piesele mici și se pot asfixia.

- ▶ Nu lăsați copii în apropierea pieselor mici.
- ▶ Nu lăsați copii să se joace cu piesele mici.

⚠️ AVERTISMENT – Pericol de intoxicație!

Detergenții și produsele de îngrijire pot provoca intoxicații în caz de ingerare.

- ▶ În cazul înghițirii accidentale, consultați un medic.
- ▶ Nu lăsați produsele de spălare și de îngrijire la îndemâna copiilor.

⚠️ AVERTISMENT – Pericol de explozie!

Dacă rufele au fost tratate în prealabil cu produse de curățare cu conținut de solvenți, acestea ar putea exploda în interiorul aparatului.

- ▶ Înainte de spălare, clătiți temeinic cu apă rufele pretratate.

⚠️ ATENȚIONARE – Pericol de rănire!

În cazul agățării de aparat sau urcării pe acesta, capacul s-ar putea rupe.

- ▶ Nu vă urcați pe aparat.

În cazul așezării sau rezemării de de hubloul deschis al aparatului, aparatul s-ar putea răsturna.

- ▶ Nu vă așezați pe și nu vă sprijiniți de hubloul aparatului.
- ▶ Nu așezați obiecte pe hubloul aparatului.

În cazul introducerii mâinilor în tamburul aflat în rotație se pot produce răniri.

- ▶ Înainte de a introduce mâinile în interiorul tamburului așteptați ca acesta să se răcească complet.

⚠ ATENȚIONARE – Pericol de arsuri!

Suprafața din sticlă a hubloului se înfierbântă în timpul procesului de spălare.

- ▶ Nu atingeți hubloul fierbinte al aparatului.
- ▶ Țineți copiii la distanță de hubloul fierbinte al aparatului.

⚠ ATENȚIONARE – Pericol de opărire!

La spălarea la temperaturi înalte, soluția de spălare se înfierbântă.

- ▶ Nu atingeți soluția de spălare fierbinte.

⚠ ATENȚIONARE – Pericol de arsuri chimice!

La deschiderea sertarului pentru detergent din acesta pot sări în afară particule de detergent și de produs de îngrijire. Contactul acestora cu ochii sau pielea se poate solda cu iritații.

- ▶ În cazul contactului ochilor sau pielii cu detergentul sau produsul de îngrijire, clătiți temeinic cu apă curată zonele afectate.
- ▶ În cazul înghițirii accidentale, consultați un medic.
- ▶ Nu lăsați produsele de spălare și de îngrijire la îndemâna copiilor.

1.6 Curățarea și întreținerea în siguranță

Respectați instrucțiunile privind siguranța atunci când curățați și efectuați activități de întreținere a aparatului.

⚠ AVERTISMENT – Pericol de electrocutare!

Reparațiile executate incorect sunt periculoase.

- ▶ Numai personalul de specialitate are permisiunea de a efectua lucrări de reparații la nivelul aparatului.
- ▶ La reparația aparatului trebuie utilizate numai piese de schimb originale.

- ▶ Dacă se deteriorează cablul de racordare la rețea al acestui aparat, acesta trebuie înlocuit de către producător, de către serviciul său pentru clienți sau de către o persoană calificată în mod similar, pentru a evita pericolele.

Pătrunderea umidității în interiorul aparatului poate provoca electrocutarea.

- ▶ Nu utilizați pentru curățarea aparatului aparate de curățat cu jet sub presiune sau cu jet de abur, furtunuri sau dușuri.

⚠ AVERTISMENT – Pericol de rănire!

Utilizarea de piese de schimb și accesorii neoriginale comportă pericole.

- ▶ Utilizați numai piese de schimb și accesorii originale furnizate de producător.

⚠ AVERTISMENT – Pericol de intoxicație!

În cazul utilizării unor produse de curățare care conțin solvenți se pot elibera vapori toxici.

- ▶ Nu folosiți produse de curățare care conțin solvenți.

2 Prevenirea pagubelor materiale

Respectați aceste observații pentru a evita producerea de pagube materiale și deteriorarea aparatului.

ATENȚIE!

Dozarea necorespunzătoare a balsamurilor, detergenților, produselor de îngrijire și produselor de curățare poate afecta funcționarea aparatului.

► Respectați indicațiile producătorului privind dozarea.

Depășirea volumului maxim de încărcare afectează funcționarea aparatului.

► Respectați și nu depășiți cantitatea maximă de încărcare pentru fiecare program.

→ "Programe", Pagina 26

Pentru transport, aparatul este asigurat cu siguranțe de transport. Siguranțele de transport nescoase pot duce la producerea de pagube materiale și deteriorări ale aparatului.

► Înainte de punerea în funcțiune a aparatului, scoateți toate siguranțele de transport și păstrați-le.

► Înainte de fiecare operațiune de transport, montați toate siguranțele de transport pentru a evita producerea de deteriorări.

Racordarea neautorizată a furtunului de alimentare cu apă poate provoca pagube materiale.

► Strângeți ferm șuruburile de la sistemul de alimentare cu apă.

► Racordați furtunul de alimentare cu apă pe cât posibil direct la robinetul de apă, fără elemente de legătură suplimentare precum adaptoare, prelungiri, supape sau altele similare.

► Aveți grijă ca diametrul interior al robinetului de apă să fie de cel puțin 17 mm.

► Asigurați-vă că lungimea filetelui de la racordul la robinetul de apă este de cel puțin 10 mm.

O presiune prea mică sau prea mare a apei poate afecta funcționarea aparatului.

► Asigurați-vă că presiunea apei din instalația de alimentare cu apă este de cel puțin 100 kPa (1 bar) și de maximum 1000 kPa (10 bari).

► Atunci când presiunea apei depășește valoarea maximă, trebuie instalată o supapă de decompresie între racordul pentru apă potabilă și setul de furtunuri al aparatului.

► Nu racordați aparatul la bateria de amestec a unui încălzitor de apă menajeră fără presiune.

Furtunurile de apă modificate sau deteriorate pot cauza producerea de pagube materiale sau deteriorarea aparatului.

► Nu este permisă îndoirea, ștrangularea, modificarea sau tăierea furtunurilor de apă.

► Utilizați numai furtunurile de apă livrate împreună cu aparatul sau furtunuri de schimb originale.

► Nu reutilizați niciodată furtunurile de apă uzate.

Utilizarea aparatului cu apă contaminată sau prea fierbinte poate determina producerea de defecțiuni.

► Utilizați aparatul exclusiv cu apă rece.

Agenții de curățare neadecvați pot deteriora suprafața aparatului.

► Nu folosiți mijloace de curățare ascuțite sau abrazive.

► Nu folosiți agenți de curățare cu conținut mare de alcool.

► Nu folosiți niciodată bureți din sârmă sau bureți de vase dure.

► Curățați aparatul numai cu apă și cu o lavetă moale, umedă.

► Îndepărtați imediat toate resturile de detergent, umiditate sau reziduuri de pe aparat.

3 Protecția mediului și economisirea

3.1 Predarea la deșeurile a ambalajului

Ambalajele sunt ecologice și reciclabile.

- ▶ Eliminați componentele separat, în funcție de tipul acestora.

3.2 Economisirea de energie și resurse

Dacă respectați aceste instrucțiuni, aparatul dvs. va consuma mai puțină energie electrică și apă.

Utilizați programul cu temperaturi scăzute și durate mici, precum și cu cantitatea maximă de încărcare
→ *Pagina 26*.

- ✓ Consumul energetic și de apă este eficientizat la maximum.

Dozați → *Pagina 37* detergentul în funcție de gradul de murdărie a rufelor.

- ✓ Pentru grade de murdărie reduse până la medii, este suficientă o cantitate mică de detergent. Țineți cont de recomandarea privind dozarea oferită de producătorul detergentului.

Reduceți temperatura de spălare în cazul rufelor cu un grad redus și mediu de murdărie.

- ✓ La temperaturi scăzute, aparatul are un consum energetic mai scăzut. Pentru gradele de murdărie redusă până la medii, se pot utiliza temperaturi mai scăzute, conform specificațiilor de pe eticheta de îngrijire.

Setați turația maximă de centrifugare dacă urmează ca rufe să fie uscate în uscătorul de rufe.

- ✓ Rufe mai uscate determină reducerea duratei programului de uscare și a consumului de energie. La o turație de centrifugare mai mare, gradul de umiditate reziduală din rufe este redus, însă nivelul de zgomot din timpul centrifugării crește.

Spălați rufe fără a le prespăla.

- ✓ Prespălarea rufelor prelungeste durata programului și crește consumul energetic și de apă.

Aparatul este dotat cu un sistem de control cantitativ automat.

- ✓ Controlul cantitativ automat adaptează în mod optim consumul de apă și durata programului în funcție de tipul textilelor și la cantitatea de încărcare.

3.3 Modul de economisire a energiei electrice

Dacă nu folosiți aparatul pentru un timp mai îndelungat, aparatul se deconectează automat și trece în modul de economisire a energiei. Toate indicatoarele se sting, iar **Start / Reload**  se aprinde intermitent.

Pentru a părăsi modul de economisire a energiei, utilizați din nou aparatul, de exemplu, deschideți sau închideți hubloul acestuia.

4 Instalarea și conectarea

4.1 Despachetarea aparatului

Notă: Respectați informațiile referitoare la siguranță → *Pagina 4* și prevenirea prejudiciilor materiale → *Pagina 11* pentru a putea utiliza aparatul în condiții de siguranță.

ATENȚIE!

Articolele rămase în tambur și care nu sunt prevăzute pentru funcționarea aparatului pot cauza prejudicii materiale și deteriorări ale aparatului.

- ▶ Scoateți din tambur aceste articole și accesoriile furnizate înainte de a utiliza aparatul.

1. Îndepărtați complet ambalajul și husele de protecție de pe aparat.
Pentru eliminarea ecologică a ambalajului, respectați informațiile privind tema
→ *"Predarea la deșeuri a ambalajului", Pagina 12.*
2. Verificați vizual dacă aparatul prezintă deteriorări.
3. Deschideți hubloul.
→ *"Utilizarea de bază", Pagina 38*
4. Scoateți accesoriile din tambur.
5. Închideți hubloul.

4.2 Volumul de livrare

După despachetare verificați ca livrarea să fie completă și ca toate piesele să nu prezinte eventuale deteriorări din transport.



- | | |
|---|-----------------------------|
| 1 | Mașină de spălat rufe |
| 2 | Documentele însoțitoare |
| 3 | Furtun de alimentare cu apă |
| 4 | Capace |

4.3 Cerințe privind locul de instalare

Notă: Respectați informațiile referitoare la siguranță → *Pagina 4* și prevenirea prejudiciilor materiale → *Pagina 11* pentru a putea utiliza aparatul în condiții de siguranță.

⚠ AVERTISMENT **Pericol de electrocutare!**

Aparatul este prevăzut cu piese alimentate cu tensiune electrică. Atingerea pieselor alimentate cu tensiune electrică este periculoasă.

- ▶ Nu utilizați aparatul fără placa de acoperire.

⚠ AVERTISMENT
Pericol de rănire!

În cazul funcționării pe un soclu, aparatul s-ar putea răsturna.

- ▶ Înainte de punerea în funcțiune a aparatului, fixați în mod obligatoriu piciorușele aparatului cu eclisele de prindere → *Pagina 33* furnizate de producător.

ATENȚIE!

Dacă aparatul este montat în zone cu pericol de îngheț sau în aer liber, apa reziduală înghețată poate cauza deteriorarea aparatului, iar furtunurile înghețate pot suferi fisuri sau crăpături.

- ▶ Nu montați și nu utilizați aparatul în zone cu pericol de îngheț sau în aer liber.

Înainte de părăsirea fabricii, aparatul a fost supus unui test de funcționare și poate conține apă reziduală. Dacă aparatul este înclinat la peste 40°, apa reziduală se poate scurge.

- ▶ Înclinați cu atenție aparatul.

Locul de instala- Cerințe
re

Pe un soclu

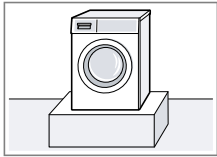

Fixați aparatul cu eclisele de prindere → *Pagina 33*.

Pe o bârnă din lemn

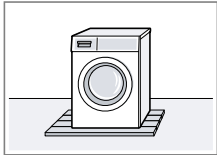

Instalați aparatul pe o placă din lemn rezistentă la apă, fixată cu șuruburi pe pardoseală. Grosimea plăcii din lemn trebuie să fie de cel puțin 30 mm.

Locul de instala- Cerințe
re

Într-un corp de bucătărie

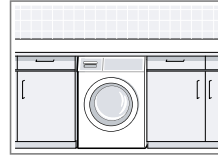

- Este necesară o lățime de 60 cm a nișei.
- Amplasați aparatul numai sub un blat de lucru continuu, fixat ferm de dulapurile învecinate.

Pe un perete

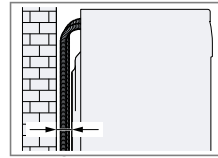

Nu prindeți niciun furtun între perete și aparat.

4.4 Îndepărtarea siguranțelor de transport

Aparatul este asigurat cu siguranțe pentru transport pe partea posterioară.

Observații

- Respectați informațiile referitoare la siguranță → *Pagina 4* și prevenirea prejudiciilor materiale → *Pagina 11* pentru a putea utiliza aparatul în condiții de siguranță.
- Păstrați siguranțele de transport, șuruburile și manșoanele în vederea transportului → *Pagina 60* ulterior.

ro Instalarea și conectarea

1. Scoateți furtunurile din suporturi.



2. Desfaceți toate cele 4 siguranțe de transport cu ajutorul unei chei SW13 ① și scoateți-le ②.

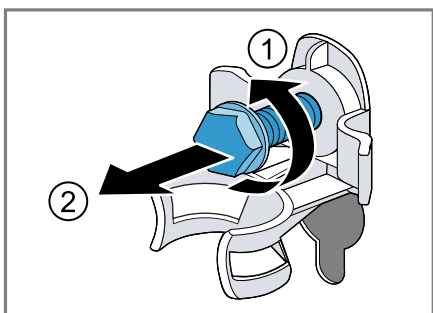

3. Scoateți cablul de alimentare electrică din suport.

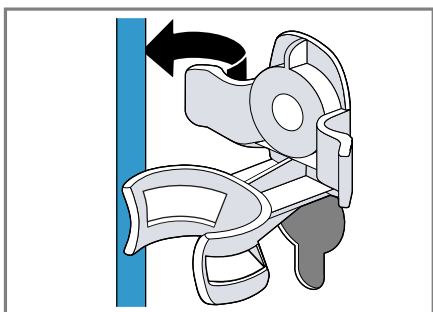

4. Îndepărtați cele 4 manșoane.



5. Montați cele 4 capace.

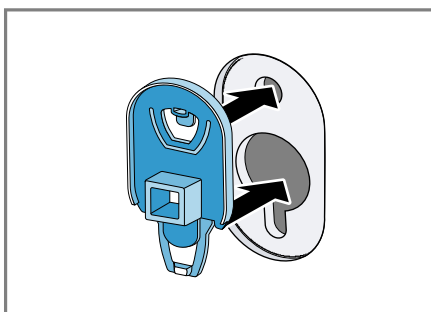

6. Apăsați cele 4 capace.

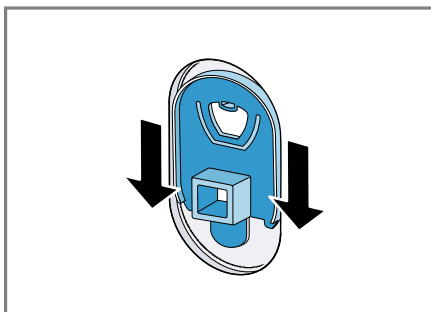

4.5 Conectarea aparatului

Racordarea furtunului de alimentare cu apă

Notă

- Respectați informațiile referitoare la siguranță → *Pagina 4* și prevenirea prejudiciilor materiale → *Pagina 11* pentru a putea utiliza aparatul în condiții de siguranță.

- Racordați furtunul de alimentare cu apă la aparat.



- Racordați furtunul pentru alimentare cu apă la robinetul de apă (26,4 mm = 3/4").



- Deschideți cu atenție robinetul de apă verificând cu această ocazie etanșeitatea pozițiilor de racordare.

Modalitățile de racordare la sistemul de evacuare a apei

Aceste informații vă ajută să vă racordați aparatul la sistemul de evacuare a apei.

Notă: Respectați informațiile referitoare la siguranță → *Pagina 4* și prevenirea prejudiciilor materiale → *Pagina 11* pentru a putea utiliza aparatul în condiții de siguranță.

ATENȚIE!

La evacuare, furtunul de eliminare a apei este supus unei presiuni și se poate desprinde din racord.

- Asigurați furtunul de evacuare a apei împotriva desprinderii accidentale.

Notă: Respectați înălțimile de pompare.

Înălțimile de pompare sunt următoarele: minimă: 60 cm, maximă: 100 cm.

Evacuarea într-un sifon

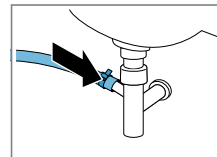

Asigurați racordul cu ajutorul unui colier de furtun (24 - 40 mm).

Scurgerea într-o chiuvetă

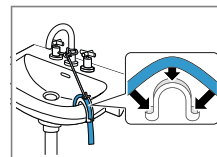

Fixați și asigurați furtunul de evacuare a apei cu ajutorul unui cot → *Pagina 33*.

Evacuarea într-o țevă din material sintetic cu mușă de cauciuc.

Fixați și asigurați furtunul de evacuare a apei cu ajutorul unui cot → *Pagina 33*.

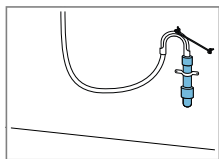

4.6 Îndreptarea aparatului

Pentru a reduce gomotele și vibrațiile și pentru a preveni deplasarea de pe loc a aparatului, acesta trebuie îndreptat corect.

Notă: Respectați informațiile referitoare la siguranță → *Pagina 4* și prevenirea prejudiciilor materiale → *Pagina 11* pentru a putea utiliza aparatul în condiții de siguranță.

1. Rotiți piulițele în sens antiorar cu ajutorul unei chei SW17.

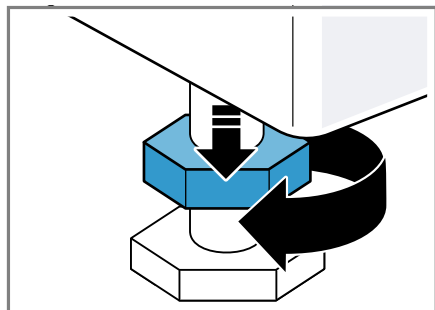

2. Pentru a echilibra aparatul, rotiți piciorușele de reglare ale acestuia. Verificați poziția aparatului cu ajutorul unei nivel cu bulă de aer.

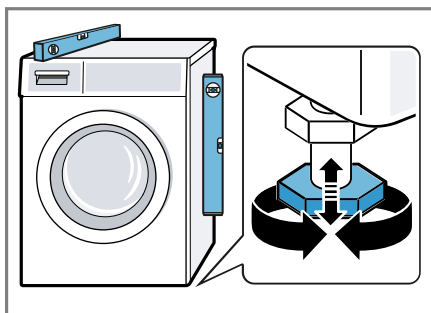

Toate piciorușele aparatului trebuie să stea fix pe podea.

3. Cu o cheie SW17 strângeți ferm contrapiulițele către carcasă.

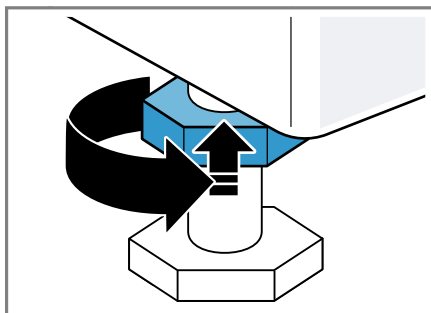

În acest timp, țineți ferm piciorușul aparatului și nu îl deplasați pe înălțime.

4.7 Racordarea electrică a aparatului

Notă: Respectați informațiile referitoare la siguranță → *Pagina 4* și prevenirea prejudiciilor materiale → *Pagina 11* pentru a putea utiliza aparatul în condiții de siguranță.

1. Introduceți ștecherul cablului de alimentare de la rețea al aparatului în priză.

Datele cu privire la conectarea aparatului le găsiți la Date tehnice → *Pagina 64*.

2. Verificați ca ștecherul de la rețea să fie fixat bine.

5 Cunoașterea

5.1 Aparatul

Aici găsiți o privire de ansamblu asupra componentelor aparatului dvs.

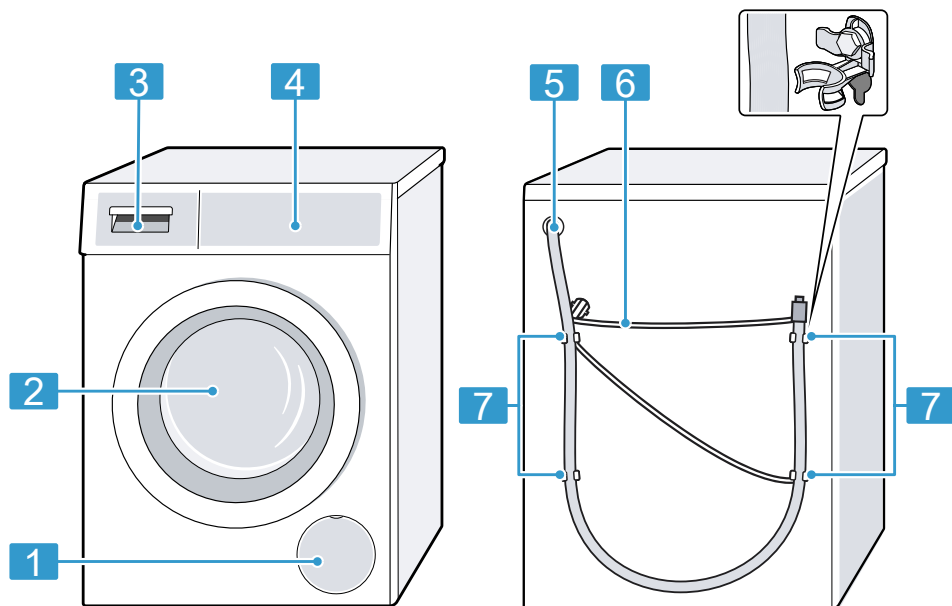

În funcție de tipul aparatului, unele detalii pot să difere de cele prezentate în imagine, de exemplu, culoarea și forma.

1 Clapeta pentru întreținere a pompei pentru soluția de spălare → *Pagina 46*

2 Hublou

3 Sertarul pentru detergent → *Pagina 21*

4 Elemente de acționare → *Pagina 21*

5 Furtun de evacuare a apei → *Pagina 17*

6 Cablu de alimentare electrică → *Pagina 18*

7 Siguranțe de transport → *Pagina 15*

5.2 Sertar pentru detergent



- | | |
|----------|--|
| 1 | Ajutor pentru măsurare pentru detergentul lichid → "Utilizarea recipientului de dozare a detergentului lichid", Pagina 39 |
| 2 | Compartimentul II: <ul style="list-style-type: none"> ▪ detergent pentru spălarea principală ▪ produs anticalcar ▪ înălbitor ▪ produs de îndepărtare a petelor |
| 3 | Compartimentul ☼: <ul style="list-style-type: none"> ▪ balsam ▪ apret lichid ▪ produs pentru impregnare |
| 4 | Compartimentul I: <ul style="list-style-type: none"> ▪ Detergent pentru prespălare ▪ Detergent de igienizare |

5.3 Elemente de acționare

Prin intermediul elementului de operare setați toate funcțiile aparatului dvs și primiți informații cu privire la stadiul de operare.

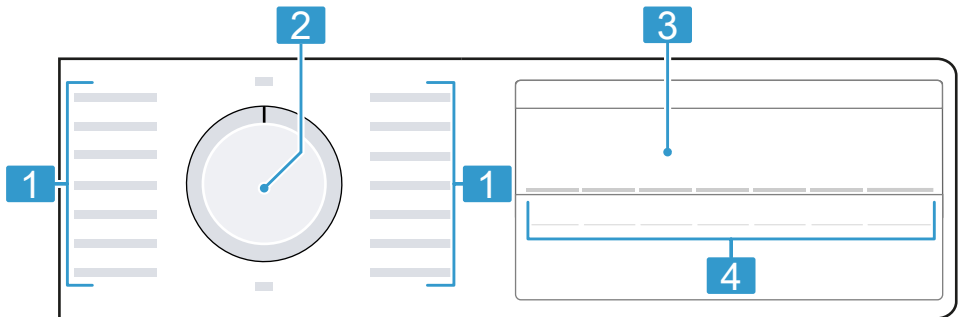

- | | | | |
|----------|---------------------------------------|----------|----------------------|
| 1 | Programe → Pagina 26 | 3 | Afișajul → Pagina 22 |
| 2 | Selectorul de programe → Pagina 38 | 4 | Taste |





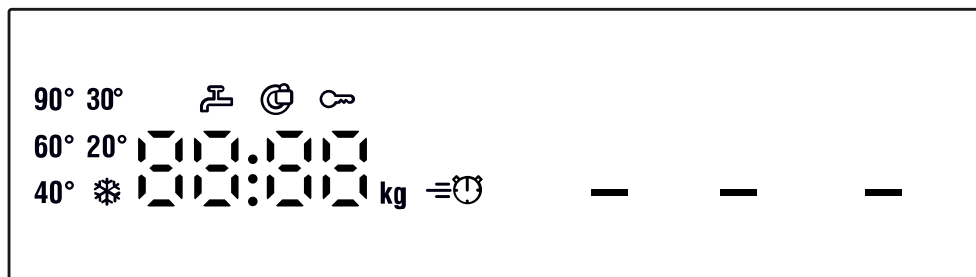

6 Afișajul

Pe display puteți vedea valorile curente de setare, posibilitățile de selectare sau textele cu instrucțiuni.



| Afișajul | Denumire | Descriere |
|--------------------|--|--|
| 00:40 ¹ | Durata programului/Durata rămasă a programului | Durata estimată cu aproximație a programului sau durata rămasă a programului. |
| 10h ¹ | Timp de programare "Gata în" | Ora de finalizare a programului a fost stabilită și sunt afișate orele rămase. → "Taste", Pagina 24 |
| 8 kg ¹ | Recomandare de încărcare | Cantitatea maximă de încărcare pentru programul setat este prezentată în kg. |
| - - - - 1400 | Turația de centrifugare | Turația de centrifugare setată în rot/min. → "Taste", Pagina 24 0: fără centrifugare finală, numai evacuare - - -: oprire clătire, fără evacuare |
| * - 90 | Temperatură | Temperatura setată în °C. → "Taste", Pagina 24 * (rece) |
| — | Start/Pauză | Pornirea, anulare sau întrerupere <ul style="list-style-type: none"> ■ aprins: Programul se derulează și poate fi anulat sau întrerupt. ■ aprins intermitent: Programul poate fi pornit sau continuat. |







¹ Exemplu

| Afișajul | Denumire | Descriere |
|--|--|---|
| -- | Oprire clătire | Starea programului |
| End | Finalizarea programului | Starea programului |
|  | Sistem de siguranță împotriva accesului copiilor | <ul style="list-style-type: none"> ■ aprins: Sistemul de siguranță împotriva accesului copiilor este activat. ■ aprins intermitent: Sistemul de siguranță împotriva accesului copiilor este activat, iar aparatul a fost acționat. → "Dezactivarea sistemului de siguranță împotriva accesului copiilor", Pagina 42 |
|  | Prespălare | Funcție de prespălare activată. → "Taste", Pagina 24 |
|  | Apă Plus | Funcția de spălare cu mai multă apă este activată. → "Taste", Pagina 25 |
|  | SpeedPerfect | Funcția de reducere a timpului de spălare este activată. → "Taste", Pagina 24 |
|  | Hublou | <ul style="list-style-type: none"> ■ se aprinde: Hubloul este blocat și nu poate fi deschis. ■ se aprinde intermitent: Hubloul nu este închis corect. ■ stins: Hubloul este deblocat și poate fi deschis. |
|  | Robinetul de apă | <ul style="list-style-type: none"> ■ Apa nu are presiune. ■ Presiunea apei este prea mică. |
| E:35 / -10 ¹ | Eroare | Cod de eroare/Afișaj de eroare/Semnal. |
| ¹ Exemplu | | |

7 Taste

Selectarea setărilor programelor depinde de programul setat. Posibilitățile de selectare pentru fiecare program sunt descrise în cadrul prezentării generale pentru

→ "Programe", Pagina 26.

| Tastă | Opțiuni | Descriere |
|---|---|--|
| Start / Reload  (Start / Pauză) | <ul style="list-style-type: none"> ■ pornire ■ anulare ■ întrerupere | Porniți, anulați sau întrerupeți programul. |
| Speed Perfect  | <ul style="list-style-type: none"> ■ activare ■ dezactivare | <p>Activați sau dezactivați ciclul de spălare cu durată redusă.</p> <p>Notă: Consumul energetic este crescut. Rezultatele de spălare nu sunt afectate.</p> |
| Finished in  (Gata) | 1 - 24 de ore | <p>Stabilirea finalizării programului. Durata programului este indicată de numărul de ore setat.</p> <p>După pornirea programului va fi afișată durata acestuia.</p> |
| Temp.  (Select. temp.) | * - 90 °C | Reglați temperatura în °C. |
| Spin  (Centrifugare) | - - - 1400 | <p>Reglați turația de centrifugare sau activați – -- (Oprire clătire).</p> <p>Cu opțiunea – -- apa nu este evacuată la sfârșitul ciclului de spălare, iar funcția de centrifugare este dezactivată. Rufele rămân în apa de spălare.</p> |
|  3 sec. | <ul style="list-style-type: none"> ■ activare ■ dezactivare | <p>Activați sau dezactivați sistemul de siguranță împotriva accesului copiilor. Asigurați panoul de comandă împotriva acționării accidentale.</p> <p>Dacă sistemul de siguranță împotriva accesului copiilor este activat, iar aparatul este deconectat, sistemul de siguranță împotriva accesului copiilor rămână activat.</p> <p>→ "Sistem de siguranță împotriva accesului copiilor", Pagina 42</p> |
| Prewash  (Prespălare) | <ul style="list-style-type: none"> ■ activare ■ dezactivare | Activați sau dezactivați funcția de prespălare, de exemplu, pentru spălarea rufelor foarte murdare. |







| Tastă | Opțiuni | Descriere |
|---|--|---|
| Water Plus  (Apă suplimentar) | <ul style="list-style-type: none">■ activare■ dezactivare | Spălați cu mai multă apă. Recomandat pentru piele deosebit de sensibilă și pentru spălarea delicată a rufelor. |

8 Programe











Aici puteți vizualiza o prezentare generală a programului. Aici sunt prezentate informații privind încărcarea și posibilitățile de setare a programului.

Recomandare: Pe etichetele de îngrijire ale rufelor găsiți informații suplimentare privind programul care trebuie selectat.







→ "Simbolurile de pe etichetele de îngrijire", Pagina 36









| Program | Descriere | Setările programului |
|--|--|--|
| Cottons  (Bumbac) | Spălați articole textile rezistente la uzură, din bumbac, în sau amestecuri. Pentru a utiliza un program scurt adecvat pentru rufe cu un grad mediu de murdărie, activați Speed Perfect  . Dacă este activat Speed Perfect  , cantitatea maximă de încărcare este redusă la 5 kg. | <p>Water Plus </p> <p>Prewash </p> <p>Spin  – — (oprire clătire)</p> <p>Speed Perfect </p> <p>Turație max. de centrifugare (rot/min) ¹ 1400</p> <p>Temperatură max. (°C) 90</p> |
| | Încărcare max. (kg) 8 | |

¹ Setarea programului















| Program | Descriere | Setările programului |
|--|---|--|
| Cottons Intensive  (Bumbac Intensivă) | <p>Spălați articole textile rezistente la uzură, din bumbac, în sau amestecuri.</p> <p>Programul de economisire a energiei.</p> <p>Notă: Din motive de economisire a energiei, temperatura de spălare efectivă poate să difere de temperatura de spălare setată. Eficiența procesului de spălare corespunde dispozițiilor legale.</p> | <p>Water Plus </p> <p>Prewash </p> <p>Spin  – — (oprire clătire)</p> <p>Speed Perfect </p> <p>Turație max. de centrifugare (rot/min) ¹</p> <p>Temperatură max. (°C)</p> |
| Eco 40-60 | <p>Spălați articole textile din bumbac, în și amestecuri.</p> <p>Notă: Articolele textile ale căror etichete de îngrijire indică spălarea la temperaturi cuprinse între 40 °C  și 60 °C  pot fi spălate împreună. Eficiența spălării corespunde celei mai bune clase de eficiență a spălării conform dispozițiilor legale.</p> | <p>Water Plus </p> <p>Prewash </p> <p>Spin </p> <p>Speed Perfect </p> <p>Turație max. de centrifugare (rot/min) ¹</p> <p>Temperatură max. (°C)</p> |

¹ Setarea programului









| Program | Descriere | Setările programului | | | |
|--|---|--|---|---|---|
| | <p>Încărcare max. (kg)</p> | <p>Water Plus </p> <p>Prewash </p> <p>Spin  – — (oprire clătire)</p> <p>Speed Perfect </p> <p>Turație max. de centrifugare (rot/min) ¹</p> <p>Temperatură max. (°C)</p> | | | |
| Easy-Care  (Ingrijire ușoară) | <p>Pentru acest program, temperatura de spălare este adaptată automat în funcție de încărcătură în vederea obținerii unei eficiențe energetice optime și celui mai bun rezultat al spălării. Temperatura de spălare nu poate fi modificată.</p> | <p>Spălați articole textile din țesături sintetice sau amestecuri.</p> | 4 | <p>●</p> <p>●</p> <p>●</p> <p>●</p> <p>1200</p> <p>60</p> | <p>●</p> <p>●</p> <p>●</p> <p>●</p> <p>1400</p> <p>60</p> |
| »  Quick Mix (Spălare rapidă - mixte) | <p>Spălați articole textile din bumbac, in, fibre sintetice și amestecuri. Adecvat pentru rufe cu un grad redus de murdărie.</p> | <p>Spălați articole textile din bumbac, in, fibre sintetice și amestecuri. Adecvat pentru rufe cu un grad redus de murdărie.</p> | 4 | <p>●</p> <p>●</p> <p>●</p> <p>●</p> <p>1400</p> <p>60</p> | <p>●</p> <p>●</p> <p>●</p> <p>●</p> <p>1400</p> <p>60</p> |
| »  Delicates / Silk (Delicate / Mătase) | <p>Spălați articole textile sensibile, lavabile, din mătase, vâscoză și sintetice. Utilizați un detergent adecvat pentru rufe delicate sau mătase.</p> | <p>Spălați articole textile sensibile, lavabile, din mătase, vâscoză și sintetice. Utilizați un detergent adecvat pentru rufe delicate sau mătase.</p> | 2 | <p>●</p> <p>●</p> <p>●</p> <p>●</p> <p>800</p> <p>40</p> | <p>●</p> <p>●</p> <p>●</p> <p>●</p> <p>800</p> <p>40</p> |
| | <p>¹ Setarea programului</p> | | | | |







| Program | Descriere | Setările programului |
|--|---|--|
| Program | <p>Încărcare max. (kg)</p> | <p>Water Plus </p> <p>Prewash </p> <p>Spin  – — (oprire clătire)</p> <p>Speed Perfect </p> <p>Turație max. de centrifugare (rot/min) ¹</p> <p>Temperatură max. (°C)</p> |
| Wool  (Lână) | <p>Notă: Spălați într-un săculeț special articolele textile deosebit de delicate sau articolele textile care conțin închizători de tip cârlig, închizători de tip ochet sau capse.</p> <p>Spălați textilele din lână sau cu conținut de lână lavabile manual sau în mașina de spălat rufe.</p> <p>Petru a preveni intrarea la apă a rufelor, tamburul rotește rufele într-un mod deosebit de delicat și cu pauze lungi.</p> <p>Utilizați un detergent adecvat pentru lână.</p> | <p>2</p> <p>800</p> <p>40</p> |
| Rinse  (Clătire) | <p>Clătire cu centrifugare ulterioară și evacuarea apei.</p> | <p>1400</p> |
| Spin  / Drain  (Centrifugare / Evacuare) | <p>Centrifugați și evacuați apa.</p> <p>Dacă doriți doar evacuarea apei, acționați vați 0. Rufele nu sunt centrifugate.</p> | <p>1400</p> |

¹ Setarea programului

| Program | Descriere | Setările programului | | |
|---|--|---|--|--|
| <p> Dark Wash (Haine închise la culoare)</p> | <p>Încărcare max. (kg) 4</p> <p>Articole textile din bumbac de culoare închisă și intensă și articole textile ușor de întreținut, de exemplu jeans. Spălați rufele întoarse pe dos. Folosiți detergent lichid.</p> | <p>Turație max. de centrifugare (rot/min) ¹ 1200</p> <p>Temperatură max. (°C) 40</p> | <p>Water Plus </p> <p>Prewash </p> <p>Spin  – — (oprire clătire)</p> <p>Speed Perfect </p> | <p>•</p> <p>•</p> <p>•</p> <p>•</p> <p>1200</p> <p>40</p> |
| <p> Night Wash Mix (Program noapte / Silențios)</p> | <p>Încărcare max. (kg) 4</p> <p>Spălați articole textile din bumbac, in, fibre sintetice și amestecuri. Adecat pentru spălarea silențioasă pe timp de noapte. Semnalul de la finalul programului este dezactivat și este presetată o viteză de centrifugare redusă.</p> | <p>Turație max. de centrifugare (rot/min) ¹ 1400</p> <p>Temperatură max. (°C) 60</p> | <p>•</p> <p>•</p> <p>•</p> <p>•</p> <p>1400</p> <p>60</p> | <p>Water Plus </p> <p>Prewash </p> <p>Spin  – — (oprire clătire)</p> <p>Speed Perfect </p> |
| <p> AllergyPlus (AlergiePlus)</p> | <p>Încărcare max. (kg) 6,5</p> <p>Spălați articole textile rezistente la uzură, din bumbac, in sau amestecuri. Adecat pentru persoanele alergice și în cazul cerințelor ridicate de igienizare.</p> | <p>Turație max. de centrifugare (rot/min) ¹ 1400</p> <p>Temperatură max. (°C) 60</p> | <p>•</p> <p>•</p> <p>•</p> <p>•</p> <p>1400</p> <p>60</p> | <p>Water Plus </p> <p>Prewash </p> <p>Spin  – — (oprire clătire)</p> <p>Speed Perfect </p> |

¹ Setarea programului

| Program | Descriere | Setările programului |
|---------|---|--|
| | <p>Încărcare max. (kg)</p> | <p>Water Plus </p> <p>Prewash </p> <p>Spin  – — (oprire clătire)</p> <p>Speed Perfect </p> <p>Turație max. de centrifugare (rot/min) ¹</p> <p>Temperatură max. (°C)</p> |
| | <p>Notă: După ce este atinsă temperatura setată, aceasta rămâne constantă pe parcursul întregului proces de spălare.</p> | <p>●</p> <p>●</p> <p>●</p> <p>—</p> <p>800</p> <p>60</p> |
| | <p> Shirts / Blouses (Cămași / Bluze)</p> <p>Notă: Spălați cămăși și bluze care nu necesită călcare, din bumbac, in, fibre sintetice sau amestecuri.</p> <p>Notă: Spălați cămăși și bluzele din mătase sau materiale delicate cu programul  Delicates / Silk.</p> | <p>2</p> <p>●</p> <p>●</p> <p>●</p> <p>—</p> <p>800</p> <p>40</p> |
| | <p> Sportswear (Sport / Fitness)</p> <p>Spălați articole textile sport și articole textile pentru exterior din materiale sintetice, microfibre și lână. Folosiți un detergent adecvat pentru articole textile sport. Nu utilizați balsam.</p> <p>Recomandare: Rufele cu un grad înalt de murdărie trebuie spălate cu programul Easy-Care .</p> | <p>2</p> <p>●</p> <p>●</p> <p>●</p> <p>—</p> <p>800</p> <p>40</p> |
| | <p>¹ Setarea programului</p> | |

| Program | Descriere | Setările programului |
|--|--|--|
| <p>Super Quick 15'/30'  /  (Rapid 15'/30')</p> | <p>Spălați articole textile din bumbac, fibre sintetice și amestecuri. Program scurt pentru cantități mici de rufe cu un grad redus de murdărie. Durata programului este de aproximativ 30 de minute. Dacă doriți să reduceți durata programului la 15 minute, activați Speed Perfect . Cantitatea maximă de încărcare se reduce la 2 kg.</p> | <p>Water Plus </p> <p>Prewash </p> <p>Spin  – — (oprire clătire)</p> <p>Speed Perfect </p> <p>Turație max. de centrifugare (rot/min) ¹ 1200</p> <p>Temperatură max. (°C) 40</p> |
| <p>Încărcare max. (kg)</p> | <p>4</p> | |

¹ Setarea programului

9 Accesorii

Utilizați accesoriile originale. Acestea sunt adaptate pentru aparatul dumneavoastră.

| | Utilizare | Număr de comandă |
|--|---|------------------|
| Prelungitor pentru furtunul de alimentare cu apă | Prelungirea furtunului de alimentare cu apă rece sau cu sistem Aquastop (2,50 m). | WMZ2381 |
| Piedestal cu glisieră | Suspendați aparatul pentru a-l putea încărca și descărca cu ușurință. | WMZPW20W |
| Inele de susținere | Optimizați stabilitatea aparatului. | WMZ2200 |
| Furtun de alimentare cu apă mai lung | Racordați furtunul standard de alimentare cu apă la un furtun mai lung (2,20 m). | 00353925 |
| Cot | Fixați furtunul de evacuare a apei. | 00655300 |
| Casetă pentru detergent lichid | Dozați detergentul lichid. | 00637516 |

10 Înainte de prima utilizare

Pregătiți aparatul pentru utilizare.

10.1 Pornirea procesului de evacuare a apei reziduale

Aparatul dumneavoastră a fost verificat amănunțit înainte de părăsirea fabricii. Pentru a elimina eventualele reziduuri

de apă de la verificare, porniți prima dată un proces de spălare fără rufe.

Notă: Respectați informațiile referitoare la siguranță → *Pagina 4* și prevenirea prejudiciilor materiale → *Pagina 11* pentru a putea utiliza aparatul în condiții de siguranță.

ro Înainte de prima utilizare

1. Aduceți selectorul de programe în poziția **Cottons 90°**.

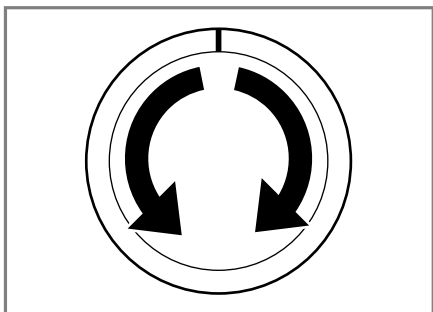

2. Închideți hubloul.
3. Trageți sertarul pentru detergent.

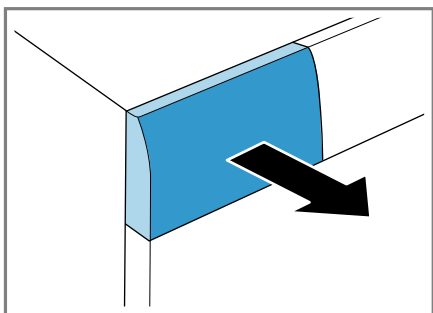

4. Introduceți detergent pudră universal în compartimentul II.

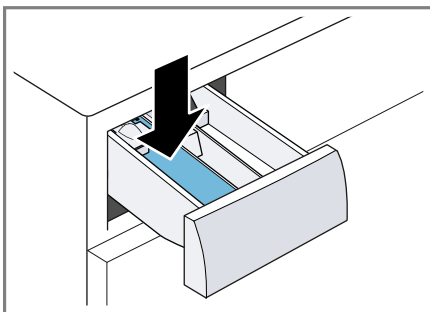

Pentru a preveni formarea spumei, folosiți numai jumătate din cantitatea de detergent recomandată de producătorul detergentului în cazul rufelor cu un grad redus de murdărie. Nu folosiți detergent pentru lână sau pentru rufe delicate.

5. Împingeți sertarul pentru detergent.

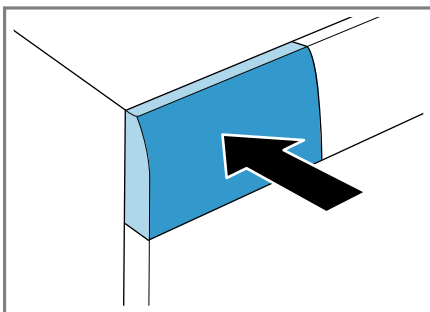

6. Pentru a porni programul, apăsați pe **Start / Reload**  (Start / Pauză).

- ✓ Pe afișaj apare durata rămasă a programului.
 - ✓ După finalizarea programului pe afișaj apare: "End".
7. Porniți primul ciclu de spălare sau aduceți selectorul de programe în poziția **Off** pentru a deconecta aparatul.

→ "Utilizarea de bază", Pagina 38

11 Rufe

11.1 Pregătirea rufelor

Notă: Respectați informațiile referitoare la siguranță → *Pagina 4* și prevenirea prejudiciilor materiale → *Pagina 11* pentru a putea utiliza aparatul în condiții de siguranță.

ATENȚIE!

Obiectele rămase în buzunarele articolelor vestimentare pot cauza deteriorări ale rufelor și avarierea tamburului.

- ▶ Înainte de utilizare, scoateți toate obiectele din buzunarele articolelor vestimentare.
- ▶ Pentru a proteja aparatul și rufele, verificați în prealabil rufele.
 - goliți buzunarele
 - îndepărtați prin periere nisipul de după revere și din buzunare
 - închideți fețele de plapumă și fețele de pernă
 - închideți fermoarele, închizătorile cu bandă de tip scai, închizătorile de tip cârlig și închizătorile de tip ochet
 - legați curelele din material textil, cordoanele șorțurilor sau folosiți un sac pentru rufe
 - scoateți inelele și benzile de la perdele sau introduceți perdelele într-un sac pentru rufe

- pentru rufe de dimensiuni mici, de exemplu, șosete pentru copii, utilizați un sac pentru rufe
- petele uscate, persistente sunt îndepărtate după mai multe spălări
- spălați rufe mari împreună cu rufe mici
- nu frecați porțiunile cu pete recente, ci aplicați pe acestea soluție de detergent
- scoateți rufe din tambur și întindeți-le

11.2 Sortarea rufelor

Notă: Respectați informațiile referitoare la siguranță → *Pagina 4* și prevenirea prejudiciilor materiale → *Pagina 11* pentru a putea utiliza aparatul în condiții de siguranță.

- ▶ Pentru optimizarea rezultatelor de spălare și pentru evitarea decolorării, înainte de spălare sortați rufe după următoarele criterii.
 - Tipul țesăturii și al fibrei
Spălați împreună rufe din același tipuri de țesături și fibre.
 - Simbolurile de pe etichetele de îngrijire → *Pagina 36*
 - Descrierea programului → *Pagina 26*
 - rufe albe
 - rufe colorate
Rufe colorate noi trebuie spălate pentru prima dată separat de celelalte rufe.

11.3 Gradele de murdărie

| Gradul de murdărie | Gradul de murdărie | Exemple |
|--------------------|--|---|
| ușor | <ul style="list-style-type: none"> ■ fără urme de murdărie sau pete vizibile ■ rufe au un miros neplăcut | Îmbrăcăminte ușoară de vară sau sport, care a fost purtată câteva ore |

| Gradul de murdărire | Gradul de murdărie | Exemple |
|---------------------|---|---|
| mediu | urme de murdărie sau pete ușoare vizibile | <ul style="list-style-type: none"> ▪ tricouri, cămăși, bluze care sunt transpirate sau purtate de mai multe ori ▪ prosoape sau lenjerie de pat folosite până la o săptămână |
| puternic | urme de murdărie sau pete foarte vizibile | prosoape pentru ștergerea vaselor, articole de îmbrăcăminte pentru sugari, îmbrăcăminte de lucru |

11.4 Simbolurile de pe etichetele de îngrijire

Codurile pentru îngrijire privind spălarea

| Simbol | Proces de spălare | Program recomandat |
|--------|--|---|
| | normal | bumbac |
| | delicat | ușor de întreținut |
| | deosebit de delicat | fibre textile fine/mătase, pentru spălare manuală |
| | spălare manuală | lână |
| | nu este adecvat pentru spălarea în mașina de spălat rufe | – |

12 Detergentul și produsele de îngrijire

Notă: Respectați informațiile referitoare la siguranță → *Pagina 4* și prevenirea prejudiciilor materiale → *Pagina 11* pentru a putea utiliza aparatul în condiții de siguranță.

Indicațiile producătorului privind utilizarea și dozarea sunt disponibile pe ambalaj.

Observații

- utilizați numai detergenți lichizi adecvați
- nu amestecați detergenți lichizi diferiți
- nu amestecați detergentul și balsamul
- Nu folosiți produse care au fost depozitate un timp prea îndelungat și sunt îngroșate puternic.
- nu folosiți soluții cu conținut de solvenți, substanțe iritante sau care emană gaze, de exemplu, înălbitori lichizi
- Utilizați agenți coloranți în cantități mici, sarea poate ataca oțelul inoxidabil
- nu utilizați înălbitori în aparat

12.1 Îngrijirea rufelor

| Detergent | Textile | Program | Temperatură |
|---|--|---------------------|--------------------------|
| Detergent universal, cu agenți de albire | articole albe rezistente la temperaturi înalte, din in sau bumbac | bumbac | de la rece până la 90 °C |
| Detergent pentru rufe colorate, fără clor și agenți de albire | articole textile colorate, din in sau bumbac | bumbac | de la rece până la 60 °C |
| Detergent pentru rufe colorate/fine, fără agenți de albire | articole textile colorate, din fibre ușor de întreținut, sau sintetice | ușor de întreținut | de la rece până la 60 °C |
| Detergent delicat | articole textile deosebit de delicate, din mătase sau vâscoză | Delicate/ Mătase | de la rece până la 40 °C |
| Detergent pentru articole din lână | lână | lână | de la rece până la 40 °C |

Recomandare: La rubrica www.cleanright.eu găsiți mai multe informații privind detergentul, produsele de îngrijire și produsele de curățare pentru utilizarea în mediul casnic.

12.2 Dozarea detergentului

Dozarea detergentului se realizează în funcție de:

- cantitatea de rufe
- gradul de murdărire
- gradul de duritate a apei

Pentru a determina gradul de duritate a apei, adresați-vă companiei de distribuție a apei de la nivel local sau efectuați un test cu ajutorul unui tester pentru determinarea durității apei.

Gradul de duritate a apei

| Domeniul de duritate | grad total de duritate, în mmol/l | grad de duritate măsurat în grade germane (°dH) |
|----------------------|-----------------------------------|---|
| redus (I) | 0 - 1,5 | 0 - 8,4 |
| mediu (II) | 1,5 - 2,5 | 8,4 - 14 |
| înalt (III) | peste 2,5 | peste 14 |

Exemplu de indicație a producătorului în ceea ce privește detergentul

Exemplele se referă la un grad de încărcare standard de 4 - 5 kg.

| Gradul de murdărie | ușor | mediu | puternic |
|---|-------|-------|----------|
| Gradul de duritate a apei: redus/mediu | 40 ml | 55 ml | 80 ml |
| Grad de duritate a apei: înalt/foarte înalt | 55 ml | 80 ml | 105 ml |

Cantitățile de dozare recomandate de producător sunt specificate pe ambalaj.

- Adaptați cantitățile de dozare în funcție de gradul de încărcare a aparatului.

13 Utilizarea de bază

13.1 Porniți aparatul

- ▶ Poziționați selectorul de programe în dreptul unui program oarecare.

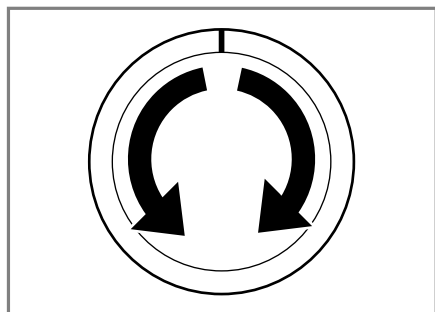

13.2 Setarea programului

1. Aduceți selectorul de programe în dreptul programului dorit.
→ "Programe", Pagina 26

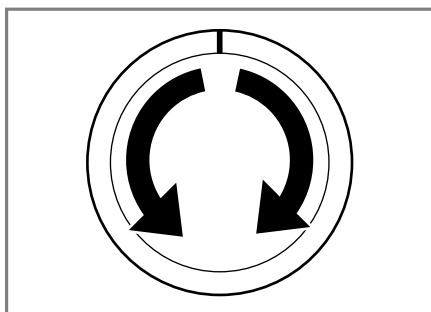

2. Dacă este necesar, modificați setările programului → Pagina 38.

13.3 Modificarea setărilor programului

Cerință: Este setat un program.
→ "Setarea programului", Pagina 38

- ▶ Adaptați setările programului.
→ "Programe", Pagina 26

Notă: Setările programului nu sunt stocate permanent pentru acest program.

13.4 Introducerea rufelor

Observații

- Respectați informațiile referitoare la siguranță → *Pagina 4* și prevenirea prejudiciilor materiale → *Pagina 11* pentru a putea utiliza aparatul în condiții de siguranță.
- Pentru a preveni șifonarea, țineți cont de gradul maxim de încărcare pentru → "*Programe*", *Pagina 26*.

Cerință: Rufele sunt pregătite și sortate.

→ "*Rufe*", *Pagina 35*

1. Deschideți hubloul.

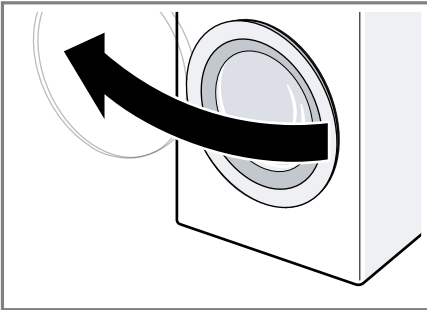

Asigurați-vă că tamburul este gol.

2. Introduceți rufele despăturate în tambur.
3. Închideți hubloul.

Asigurați-vă că rufele nu rămân prinse în hublou.

13.5 Utilizarea recipientului de dozare a detergentului lichid

În cazul în care comandați recipientul de dozare ca accesoriu, acesta trebuie montat chiar de dumneavoastră.

1. Apăsați inserția și scoateți sertarul pentru detergent.

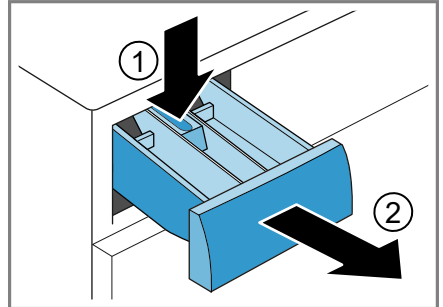

2. Montați recipientul de dozare.

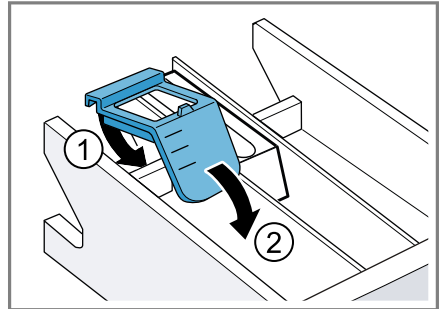

3. Introduceți sertarul pentru detergent.

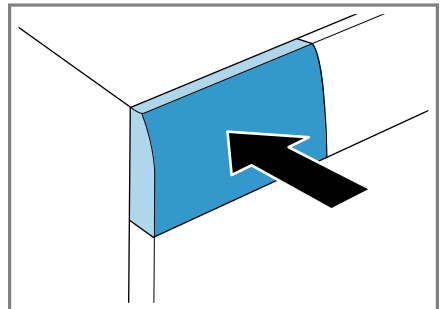

13.6 Adăugarea detergentului și produselor de îngrijire

Observații

- Respectați informațiile referitoare la siguranță → *Pagina 4* și prevenirea prejudiciilor materiale → *Pagina 11* pentru a putea utiliza aparatul în condiții de siguranță.
- Nu utilizați ajutorul pentru măsurare pentru detergent lichid în cazul detergentilor sub formă de gel, detergentilor pudră, dacă este activat programele cu prespălare sau la timpul de programare Gata în.

Cerință: Informați-vă cu privire la dozarea optimă a detergentului și balsamului de rufe. → *Pagina 36*

1. Trageți sertarul pentru detergent.
2. Adăugați detergent.
→ *"Sertar pentru detergent", Pagina 21*
3. Dacă este necesar, adăugați un produs de îngrijire.
4. Împingeți sertarul pentru detergent.

13.7 Pornirea programului

Notă: Dacă doriți să modificați durata de timp rămasă până la finalizarea programului, setați mai întâi funația Gata în.

- ▶ Apăsați pe **Start / Reload** ▷|||.
- ✓ Tamburul se rotește și se realizează detectarea încărcăturii în decurs de până la 2 minute, după care se realizează alimentarea cu apă.
- ✓ Pe afișaj este prezentată durata programului sau durata pentru funcția Gata în.
- ✓ După finalizarea programului pe afișaj apare: "End".

13.8 Modificarea duratei pentru funcția Gata în înainte de pornirea programului

Puteți modifica din nou durata pentru funcția Gata în înainte de pornirea programului.

1. Apăsați tasta **Start / Reload** ▷|||.
2. Apăsați pe **Finished in** ☺ până când pe afișaj este prezentată durata dorită pentru funcția Gata în.
3. Apăsați tasta **Start / Reload** ▷|||.

13.9 Înmujierea rufelor

Notă: Nu este necesară utilizarea unei cantități suplimentare de detergent. Soluția de spălare este apoi utilizată pentru spălare.

1. Porniți programul.
2. Pentru a activa funcția de pauză a programului, apăsați pe **Start / Reload** ▷||| după 10 minute.
3. Pentru a continua programul, după durata de înmuiere dorită apăsați pe **Start / Reload** ▷|||.

13.10 Adăugarea de rufe

Notă: Respectați informațiile referitoare la siguranță → *Pagina 4* și prevenirea prejudiciilor materiale → *Pagina 11* pentru a putea utiliza aparatul în condiții de siguranță.

1. Apăsați pe **Start / Reload** ▷|||.
Aparatul se oprește temporar și verifică dacă este posibilă adăugarea sau scoaterea rufelor. Țineți cont de starea programului.
2. Adăugați sau scoateți rufele.
3. Închideți hubloul.
4. Apăsați pe **Start / Reload** ▷|||.



13.11 Anularea programului

După pornirea programului, puteți anula oricând programul.

Notă: Respectați informațiile referitoare la siguranță → *Pagina 4* și prevenirea prejudiciilor materiale → *Pagina 11* pentru a putea utiliza aparatul în condiții de siguranță.



1. Apăsăți pe **Start / Reload** .
2. Deschideți hubloul.

În cazul unei temperaturi ridicate și al unui nivel ridicat al apei, hubloul aparatului rămâne blocat din motive de siguranță.

- La o temperatură ridicată, porniți programul **Rinse** .
- La un nivel ridicat al apei, porniți programul **Spin**  sau **Drain** .

3. Scoateți rufe.

13.12 Continuarea programului la oprirea clătirii

1. Setăți programul **Spin**  sau **Drain** .
2. Apăsăți pe **Start / Reload** .

13.13 Scoaterea rufelor

Notă: Respectați informațiile referitoare la siguranță → *Pagina 4* și prevenirea prejudiciilor materiale → *Pagina 11* pentru a putea utiliza aparatul în condiții de siguranță.

1. Deschideți hubloul.

2. Scoateți rufe.

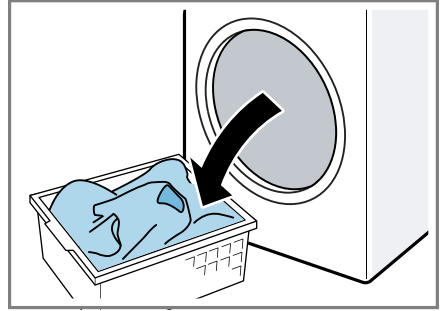

13.14 Deconectarea aparatului

1. Aduceți selectorul de programe în poziția **Off**.

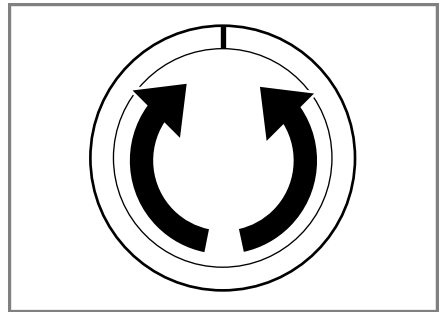

2. Închideți robinetul de apă.
3. Uscați prin ștergere garnitura din cauciuc și îndepărtați corpurile străine.

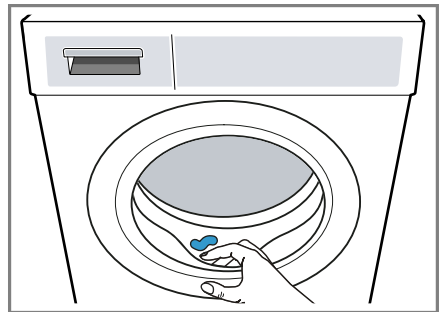



ro Sistem de siguranță împotriva accesului copiilor

4. Lăsați deschise hubloul și sertarul pentru detergent, pentru ca apa rămasă să se poată evapora.

14 Sistem de siguranță împotriva accesului copiilor



Asigurați aparatul împotriva acționării accidentale a elementelor de comandă.

14.1 Activarea sistemului de siguranță împotriva accesului copiilor

- ▶ Mențineți apăsat timp de aproximativ 3 secunde cele două taste  **3 sec..**
- ✓ Pe afișaj apare .
- ✓ Panoul de comandă este blocat.
- ✓ Sistemul de siguranță împotriva accesului copiilor rămâne activat și după deconectarea aparatului.

14.2 Dezactivarea sistemului de siguranță împotriva accesului copiilor

Cerință: Pentru a dezactiva sistemul de siguranță împotriva accesului copiilor, aparatul trebuie să fie conectat.

- ▶ Mențineți apăsat timp de aproximativ 3 secunde tastele  **3 sec..**
Pentru a nu anula programului care rulează, aduceți selectorul de programe în dreptul programului inițial.
- ✓ Pe afișaj apare .

15 Setările de bază

Puteți seta aparatul dvs. în funcție de necesitățile dvs.

15.1 Prezentare generală a setărilor de bază

Aici găsiți o prezentare generală a setărilor de bază ale aparatului.

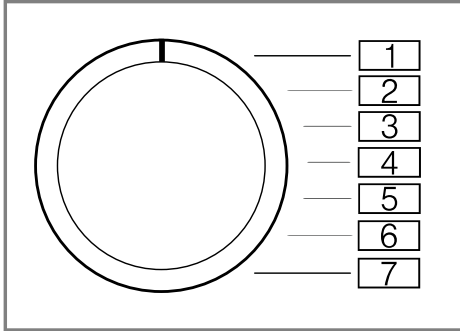



| Setare de bază | Setarea programului | Valoare | Descriere |
|----------------------------|---------------------|--|--|
| Semnal de final | 2 | 0 (dezactivat) 1 (slab) 2 (medie) 3 (tare) 4 (foarte tare) | Setați intensitatea semnalului la sfârșitul programului. |
| Semnalul sonor al tastelor | 3 | 0 (dezactivat) 1 (slab) 2 (medie) 3 (tare) 4 (foarte tare) | Setați intensitatea semnalului la selectarea tastelor. |

15.2 Modificarea setărilor de bază

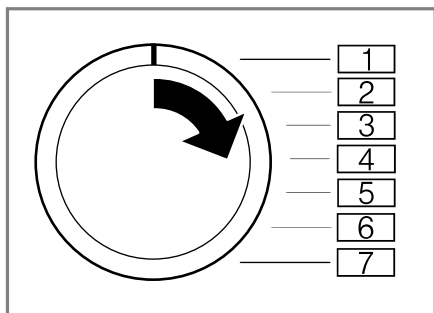
1. Rotiți selectorul de programe în poziția 1.



2. Apăsați pe **Start / Reload**  și, simultan, rotiți selectorul de programe în poziția 2.
- ✓ Pe afișaj apare valoarea actuală.
3. Rotiți selectorul de programe în poziția dorită.
4. Pentru a modifica valoarea, apăsați pe **Finished in** .
5. Pentru a stoca în memorie modificarea, deconectați aparatul.

16 Curățare și îngrijire

Pentru a asigura funcționarea optimă a aparatului pentru o perioadă îndelungată de timp, curățați-l și îngrijiți-l cu atenție.

16.1 Recomandări privind îngrijirea aparatului

Curățați carcasa și panoul de comandă utilizând numai apă și o lavetă umedă.

Piesele aparatului se mențin curate și igienice.

Îndepărtați toate resturile de detergent, resturile de la pulverizare sau reziduurile.

Depunerile reziduale pot fi îndepărtate cu ușurință.

Lăsați hubloul și sertarul pentru detergent deschise după utilizare.

Apa reziduală se poate usca și duce la formarea de mirosuri neplăcute în interiorul aparatului.

16.2 Curățarea tamburului

ATENȚIONARE **Pericol de rănire!**

Spălarea îndelungată la temperaturi scăzute și ventilarea necorespunzătoare a aparatului pot cauza deteriorări ale tamburului și răniri.

- ▶ Activați cu regularitate un program de curățare a tamburului sau spălat la temperaturi de minimum 60 °C.
- ▶ După fiecare ciclu de funcționare, lăsați huboul aparatului deschis și lăsați sertarul pentru detergent să se usuce.
- ▶ Derulați programul **Cottons 90°** fără rufe.
Utilizați detergenți pudră universali.

16.3 Curățarea sertarului pentru detergent

Notă: Respectați informațiile referitoare la siguranță → *Pagina 4* și prevenirea prejudiciilor materiale → *Pagina 11* pentru a putea utiliza aparatul în condiții de siguranță.

1. Trageți sertarul pentru detergent.

2. Apăsați inserția și scoateți sertarul pentru detergent.

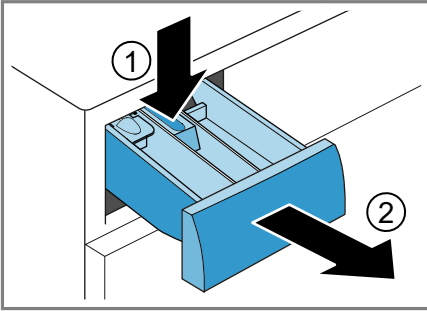

3. Apăsați caseta de jos în sus.

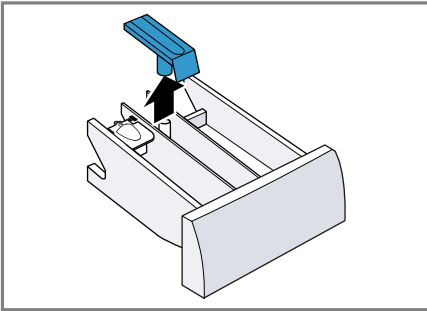

4. Curățați cu apă și o perie sertarul pentru detergent și caseta, apoi uscați-le.

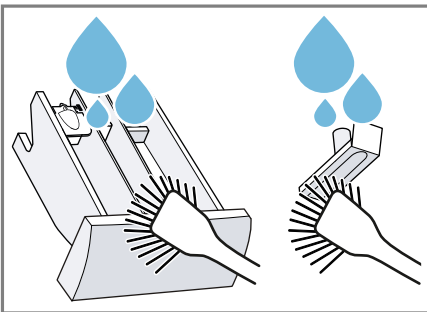

5. Introduceți și fixați caseta.

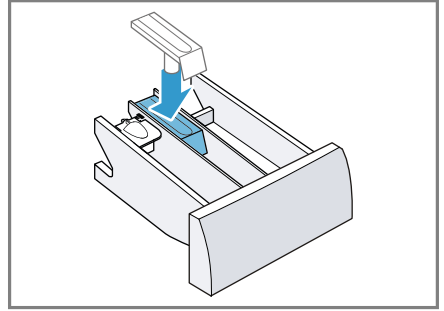

6. Curățați locașul pentru sertarul pentru detergent.

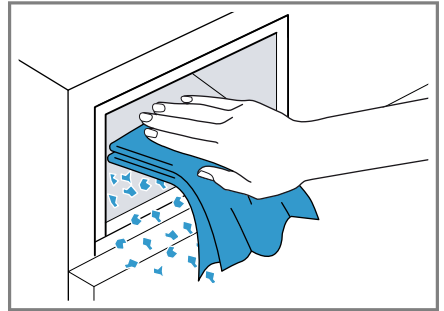

7. Împingeți sertarul pentru detergent.

16.4 Decalcifiere

ATENȚIE!

Utilizarea de produse de decalcifiere necorespunzătoare, de exemplu, de produse de decalcifiere pentru cafetiere, poate duce la deteriorarea aparatului.

- Pentru acest aparat utilizați numai produse de decalcifiere disponibile pe site-ul nostru web sau la unitățile de service ale producătorului.

16.5 Curățarea pompei pentru soluția de spălare

Curățați pompa pentru soluția de clătire dacă aceasta prezintă defecțiuni, de exemplu, dacă este înfundată sau produce zgomote de zdrăngănit.

Golirea pompei pentru soluția de detergent

Notă: Respectați informațiile referitoare la siguranță → *Pagina 4* și prevenirea prejudiciilor materiale → *Pagina 11* pentru a putea utiliza aparatul în condiții de siguranță.

1. Închideți robinetul de apă.
2. Deconectați aparatul.
3. Deconectați ștecherul de la rețeaua de alimentare cu energie electrică.
4. Deschideți clapeta de întreținere.

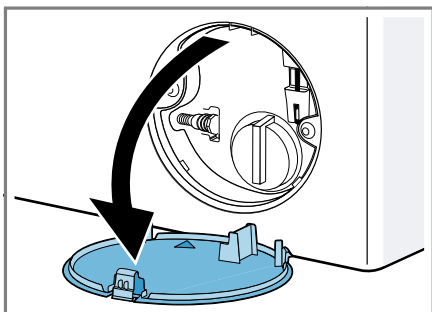

5. Scoateți clapeta de întreținere.

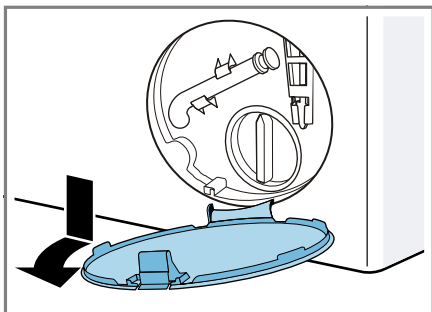

6. Împingeți un vas cu o dimensiune corespunzătoare sub orificiu.

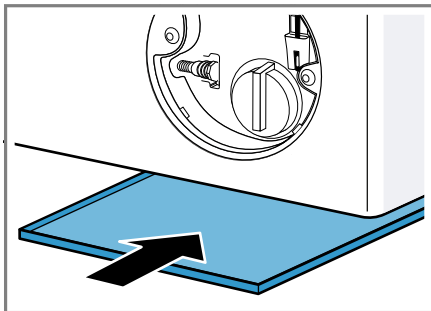

7. Scoateți furtunul de golire din suport.

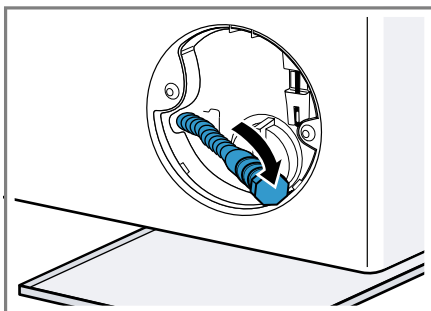

8. **⚠ ATENȚIONARE - Pericol de opărire!** La spălarea la temperaturi înalte, soluția de spălare se înfierbântă.
► Nu atingeți soluția de spălare fierbinte.

Pentru a permite scurgerea apei în vas, scoateți capacul de închidere.

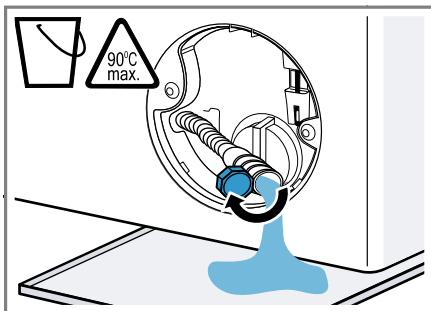

9. Apăsăți pe capacul de închidere.

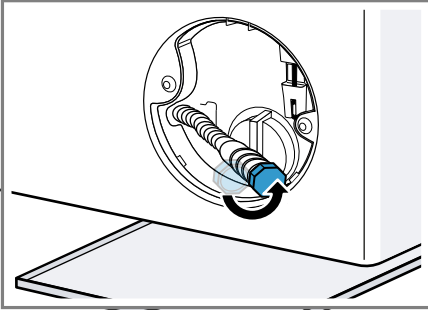

10. Fixați furtunul de golire în suport.

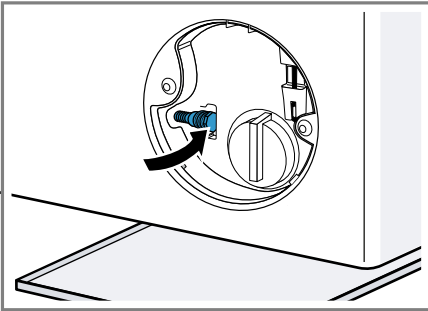

Curățarea pompei pentru soluția de spălare

Notă: Respectați informațiile referitoare la siguranță → *Pagina 4* și prevenirea prejudiciilor materiale → *Pagina 11* pentru a putea utiliza aparatul în condiții de siguranță.

Cerință: Pompa pentru soluția de spălare este goală. → *Pagina 46*

1. Desfiletați cu atenție capacul pompei astfel încât în pompa pentru soluția de spălare să existe numai apă reziduală.

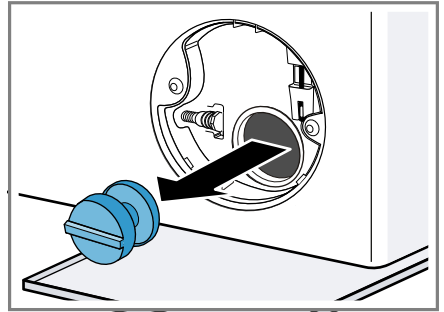

2. Curățați spațiul interior, filetul capacului pompei și carcasa pompei.
3. Asigurați-vă că rotorul cu palete al pompei pentru soluția de spălare poate fi rotit.
4. Așezați la loc capacul pompei și înfiletați-l până la opritor.

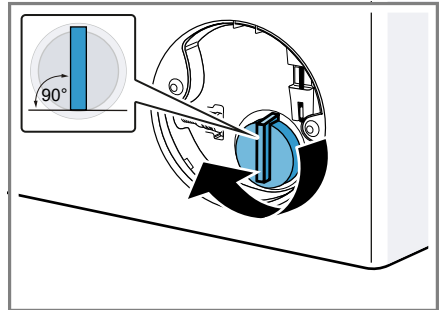

Mânerul capacului pompei trebuie să fie poziționat vertical.

5. Introduceți și blocați clapeta pentru întreținere.

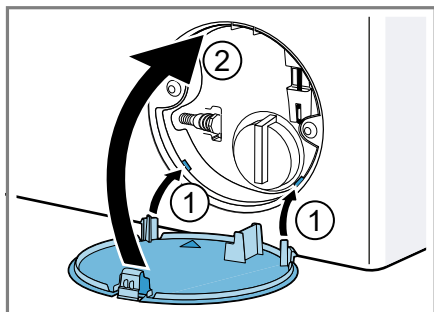

6. Închideți clapeta pentru întreținere.

16.6 Curățarea furtunului de evacuare a apei de la sifon

1. Deconectați aparatul.
2. Deconectați ștecherul de la rețeaua de alimentare cu energie electrică.
3. Desfaceți brida furtunului și scoateți cu atenție furtunul de evacuare a apei.

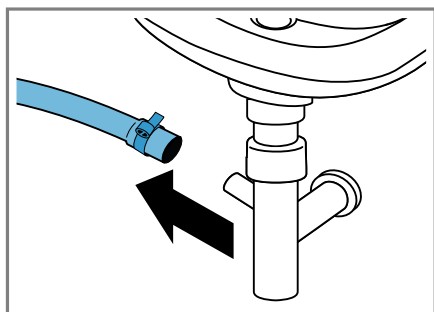

Se poate evacua restul de apă!

4. Curățați furtunul de evacuare a apei și ștuțurile de la sifon.

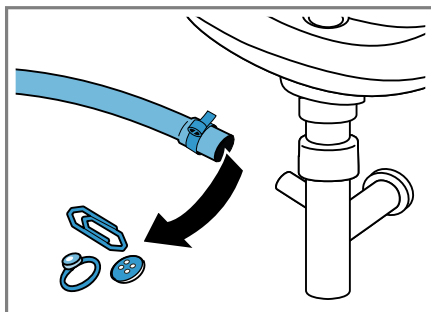

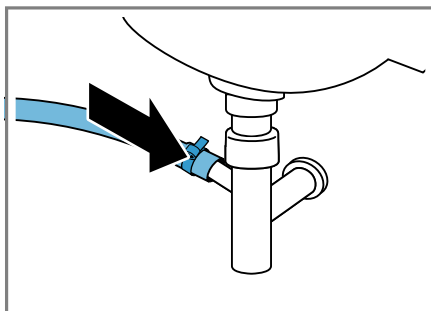

5. Montați la loc furtunul de evacuare a apei și asigurați racordul cu ajutorul unui colier de furtun.



16.7 Curățați sitele din sistemul de alimentare cu apă.

Golirea furtunului de alimentare cu apă

1. Închideți robinetul de apă.
2. Setati un program, cu excepția **Rinse** , **Spin**  sau **Drain** .
3. Porniți programul și lăsați-l să ruleze aproximativ 40 de secunde.
4. Deconectați aparatul.
5. Deconectați ștecherul de la sistemul de alimentare cu energie electrică.

Curățarea sitei de la racordul de apă

Notă: Respectați informațiile referitoare la siguranță → *Pagina 4* și prevenirea prejudiciilor materiale → *Pagina 11* pentru a putea utiliza aparatul în condiții de siguranță.

Cerință: Furtunul de alimentare cu apă este gol.

1. Scoateți furtunul pentru alimentare cu apă de la robinetul de apă.

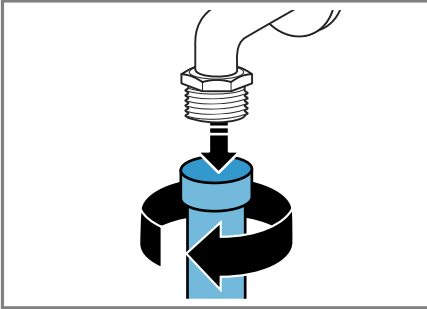

2. Curățați sita utilizând o perie mică.

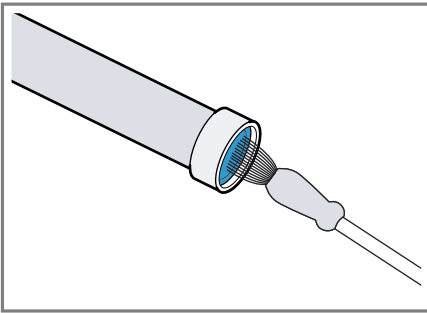

3. Racordați furtunul de alimentare cu apă și verificați dacă este etanș.

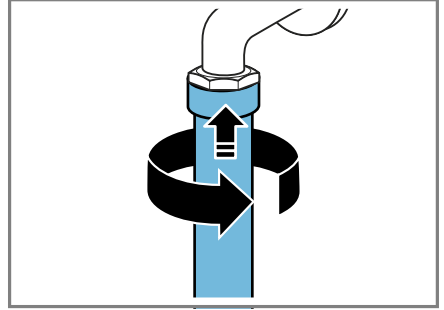

Curățarea sitei de la aparat

Notă: Respectați informațiile referitoare la siguranță → *Pagina 4* și prevenirea prejudiciilor materiale → *Pagina 11* pentru a putea utiliza aparatul în condiții de siguranță.

Cerință: Furtunul de alimentare cu apă este gol.

→ "Golirea furtunului de alimentare cu apă", *Pagina 48*

1. Scoateți furtunul din partea din spate a aparatului.

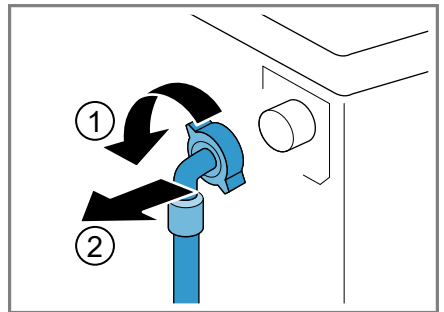

ro Curățare și îngrijire

2. Scoateți sita cu ajutorul unui clește.

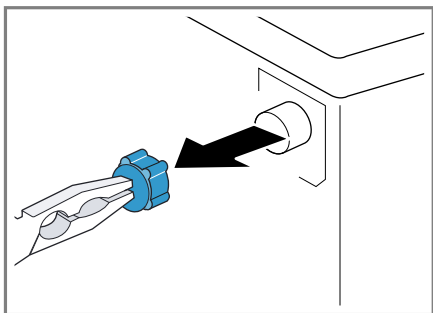

3. Curățați sita utilizând o perie mică.

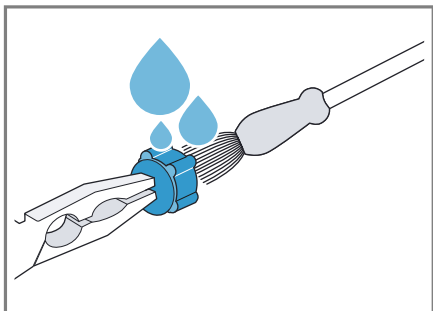

4. Montați la loc sita.
5. Racordați furtunul și verificați etanșeitătea acestuia.

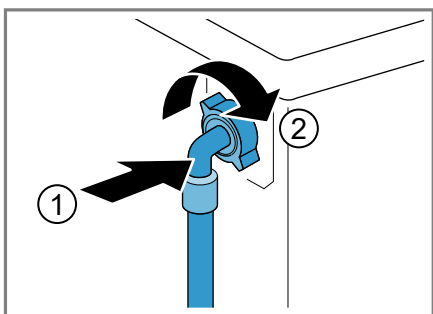

17 Remediați defecțiunile

Defecțiunile minore pot fi remediate chiar de dumneavoastră. Înainte de a contacta unitatea de service, consultați informațiile privind remedierea defecțiunilor. Astfel evitați cheltuielile inutile.







AVERTISMENT











Pericol de electrocutare!





Reparațiile executate incorect sunt periculoase.

- ▶ Numai personalul de specialitate are permisiunea de a efectua lucrări de reparații la nivelul aparatului.
- ▶ La reparația aparatului trebuie utilizate numai piese de schimb originale.
- ▶ Dacă se deteriorează cablul de racordare la rețea al acestui aparat, acesta trebuie înlocuit de către producător, de către serviciul său pentru clienți sau de către o persoană calificată în mod similar, pentru a evita pericolele.



| Defecțiune | Cauzele și remedierea defectelor |
|--|--|
| Afișajul este stins, iar Start / Reload  se aprinde intermitent. | Modul de economisire a energiei este activ. <ul style="list-style-type: none"> ▶ Apăsati orice tastă. ✓ Afișajul se aprinde din nou. |
| "E:36 / -10" | Conducta de evacuare sau furtunul de evacuare a apei este înfundat/ă. <ul style="list-style-type: none"> ▶ Curățați conducta de evacuare și furtunul de evacuare a apei. |
| | Conducta de evacuare sau furtunul de evacuare a apei este îndoit/ă sau gripat/ă. <ul style="list-style-type: none"> ▶ Asigurați-vă că conducta de evacuare și furtunul de evacuare a apei nu sunt îndoite sau gripate. |
| | Pompa pentru soluția de spălare este înfundată. <ul style="list-style-type: none"> ▶ → "<i>Curățarea pompei pentru soluția de spălare</i>", Pagina 46 |
| | Furtunul de evacuare a apei este instalat la o înălțime prea mare. <ul style="list-style-type: none"> ▶ Montați furtunul de evacuare a apei la o înălțime de maximum 1 metru. |
| | Cantitatea de detergent este prea mare. <ul style="list-style-type: none"> ▶ Măsură imediată: Amestecați o lingură de balsam cu 0,5 litri de apă și turnați amestecul în compartimentul din stânga (nu se aplică în cazul spălării de articole pentru exterior, articole sport și articole care conțin puf). ▶ La următoarea spălare cu aceeași încărcătură, reduceți cantitatea de detergent. |

| Defecțiune | Cauzele și remedierea defectelor |
|--|--|
| "E:36 / -10" | La furtunul de evacuare a apei este montată o prelungire nepermisă. ▶ Scoateți prelungirile nepermise de la furtunul de evacuare a apei. Conectarea aparatului |
| "E:36 / -25 / -26" | Pompa pentru soluția de spălare este înfundată. ▶ → "Curățarea pompei pentru soluția de spălare", Pagina 46 |
|  | Presiunea apei este redusă. Nu este posibilă remedierea. Sitele din sistemul de alimentare cu apă sunt înfundate. ▶ Curățați sitele din sistemul de alimentare cu apă → Pagina 48. Robinetul de apă este închis. ▶ Deschideți robinetul de apă. Furtunul de alimentare cu apă este îndoit sau blocat. ▶ Asigurați-vă că furtunul de alimentare cu apă nu este îndoit sau blocat. |
|  se aprinde. | Temperatură este prea înaltă. ▶ Așteptați până când temperatura a scăzut. ▶ → "Anularea programului", Pagina 41 Nivelul apei este prea ridicat. ▶ Porniți programul Drain  . Sunt rufe prinse în hubloul. 1. Deschideți din nou hubloul. 2. Scoateți rufele care au fost prinse. 3. Închideți hubloul. 4. Pentru a porni programul apăsați pe Start / Reload  . |
|  se aprinde intermitent. | Hubloul nu este închis. 1. Închideți hubloul. 2. Pentru a porni programul apăsați pe Start / Reload  . |
| Toate celelalte coduri de eroare. | Deficiențe de funcționare ▶ Apelați la unitatea de service abilitată. → "Serviciul clienți", Pagina 62 |
| Aparatul nu funcționează. | Fișa de rețea a cablului de alimentare nu este introdusă în priză. ▶ Conectați aparatul la rețeaua de curent. Siguranța este defectă. |



| Defecțiuni | Cauzele și remedierea defectelor |
|---------------------------|---|
| Aparatul nu funcționează. | <p>▶ Verificați siguranța din panoul de siguranțe.</p> <p>Alimentarea cu curent electric a fost întreruptă.</p> <p>▶ Verificați funcționarea iluminării interiorului și altor aparate din încăperea.</p> |
| Programul nu pornește. | <p>Tasta Start / Reload  nu a fost apăsată.</p> <p>▶ Apăsați pe Start / Reload .</p> <p>Hubloul nu este închis.</p> <ol style="list-style-type: none"> 1. Închideți hubloul. 2. Pentru a porni programul apăsați pe Start / Reload . <p>Sistemul de siguranță împotriva accesului copiilor este activat.</p> <p>▶ → "Dezactivarea sistemului de siguranță împotriva accesului copiilor", Pagina 42</p> <p>Finished in  este activat.</p> <p>▶ Verificați dacă Finished in  este activat. → "Taste", Pagina 24</p> <p>Sunt rufe prinse în hubloul.</p> <ol style="list-style-type: none"> 1. Deschideți din nou hubloul. 2. Scoateți rufele care au fost prinse. 3. Închideți hubloul. 4. Pentru a porni programul apăsați pe Start / Reload . |
| Ușa nu se deschide. | <p>-- este activat.</p> <p>▶ Continuați programul selectând Spin  sau Drain  și apăsați pe Start / Reload .</p> <p>→ "Continuarea programului la oprirea clătirii", Pagina 41</p> |
| | <p>Temperatură este prea înaltă.</p> <p>▶ Așteptați până când temperatura a scăzut.</p> <p>▶ → "Anularea programului", Pagina 41</p> |
| | <p>Nivelul apei este prea ridicat.</p> <p>▶ Porniți programul Drain .</p> |
| | <p>Pană de curent.</p> <p>▶ Deschideți hubloul cu ajutorul sistemului de deblocare de urgență.</p> <p>→ "Deblocarea de urgență", Pagina 60</p> |

| Defecțiuni | Cauzele și remedierea defectelor |
|---|--|
| Soluția de spălare nu este evacuată. | <p>Conducta de evacuare sau furtunul de evacuare a apei este înfundat/ă.</p> <ul style="list-style-type: none"> ▶ Curățați conducta de evacuare și furtunul de evacuare a apei. |
| | <p>Conducta de evacuare sau furtunul de evacuare a apei este îndoit/ă sau gripat/ă.</p> <ul style="list-style-type: none"> ▶ Asigurați-vă că conducta de evacuare și furtunul de evacuare a apei nu sunt îndoite sau gripate. |
| | <p>Pompa pentru soluția de spălare este înfundată.</p> <ul style="list-style-type: none"> ▶ → "Curățarea pompei pentru soluția de spălare", Pagina 46 |
| | <p>-- este activat.</p> <ul style="list-style-type: none"> ▶ Continuați programul selectând Spin  sau Drain  și apăsând pe Start / Reload . → "Continuarea programului la oprirea clătirii", Pagina 41 |
| | <p>Furtunul de evacuare a apei este instalat la o înălțime prea mare.</p> <ul style="list-style-type: none"> ▶ Montați furtunul de evacuare a apei la o înălțime de maximum 1 metru. |
| | <p>Cantitatea de detergent este prea mare.</p> <ul style="list-style-type: none"> ▶ Măsură imediată: Amestecați o lingură de balsam cu 0,5 litri de apă și turnați amestecul în compartimentul din stânga (nu se aplică în cazul spălării de articole pentru exterior, articole sport și articole care conțin puf). ▶ La următoarea spălare cu aceeași încărcătură, reduceți cantitatea de detergent. |
| | <p>La furtunul de evacuare a apei este montată o prelungire nepermisă.</p> <ul style="list-style-type: none"> ▶ Scoateți prelungirile nepermise de la furtunul de evacuare a apei. Conectarea aparatului |
| Apa nu se scurge. Detergentul nu ajunge în interiorul tamburului. | <p>Tasta Start / Reload  nu a fost apăsată.</p> <ul style="list-style-type: none"> ▶ Apăsați pe Start / Reload . |
| | <p>Sitele din sistemul de alimentare cu apă sunt înfundate.</p> <ul style="list-style-type: none"> ▶ Curățați sitele din sistemul de alimentare cu apă → Pagina 48. |
| | <p>Robinetul de apă este închis.</p> <ul style="list-style-type: none"> ▶ Deschideți robinetul de apă. |
| | <p>Furtunul de alimentare cu apă este îndoit sau blocat.</p> |

| Defecțiune | Cauzele și remedierea defectelor |
|---|--|
| Apa nu se scurge. Detergentul nu ajunge în interiorul tamburului. | ▶ Asigurați-vă că furtunul de alimentare cu apă nu este îndoit sau blocat. |
| Mai multe încercări de centrifugare. | Sistemul de control al centrifugării compensează dezechilibrul prin distribuirea repetată a rufelor. ▶ Nu este o defecțiune - nu sunt necesare intervenții. Notă: Este recomandat ca la încărcare să introduceți împreună în tambur atât rufe de dimensiuni mari, cât și mici. Rufe de dimensiuni diferite se distribuie mai bine la centrifugare. |
| Durata programului se modifică în timpul procesul de spălare. | Desfășurarea programului este optimizată electronic. Acest lucru poate duce la modificarea duratei programului. ▶ Nu este o defecțiune - nu sunt necesare intervenții. Sistemul de control al centrifugării compensează dezechilibrul prin distribuirea repetată a rufelor. ▶ Nu este o defecțiune - nu sunt necesare intervenții. Notă: Este recomandat ca la încărcare să introduceți împreună în tambur atât rufe de dimensiuni mari, cât și mici. Rufe de dimensiuni diferite se distribuie mai bine la centrifugare. |
| Apa din tambur nu este vizibilă. | Sistemul de control al spumei pornește o clătire dacă se formează prea multă spumă. ▶ Nu este o defecțiune - nu sunt necesare intervenții. |
| Apa din tambur nu este vizibilă. | Apa se află sub zona vizibilă. ▶ Nu este o defecțiune - nu sunt necesare intervenții. ▶ Nu adăugați în mod suplimentar apă în aparat în timpul operării. |
| Tamburul trepidează după pornirea programului. | Cauza este o testare internă a motorului. ▶ Nu este o defecțiune - nu sunt necesare intervenții. |
| În compartimentul ☼ se află apă reziduală. | Caseta din compartimentul ☼ este blocată. ▶ → "Curățarea sertarului pentru detergent", Pagina 44 |
| Vibrații și deplasări ale aparatului în timpul centrifugării. | Aparatul este îndreptat corect. ▶ Îndreptarea aparatului Picioarele aparatului nu sunt fixate. ▶ Fixați picioarele aparatului. Îndreptarea aparatului Siguranțele pentru transport nu sunt scoase. ▶ Îndepărtarea siguranțelor de transport |

| Defecțiune | Cauzele și remedierea defectelor |
|--|---|
| Tamburul se rotește, însă apa nu se scurge. | <p>Funcția de detectare a încărcăturii este activă.</p> <ul style="list-style-type: none"> ▶ Nu este o defecțiune, nu sunt necesare intervenții. <p>Notă: Funcția de detectare a încărcăturii poate avea o durată de până la 2 minute.</p> |
| Formare a unei cantități mari de spumă. | <p>Cantitatea de detergent este prea mare.</p> <ul style="list-style-type: none"> ▶ Măsură imediată: Amestecați o lingură de balsam cu 0,5 litri de apă și turnați amestecul în compartimentul din stânga (nu se aplică în cazul spălării de articole pentru exterior, articole sport și articole care conțin puf). ▶ La următoarea spălare cu aceeași încărcătură, reduceți cantitatea de detergent. |
| Turația înaltă de centrifugare nu a fost atinsă. | <p>A fost setată o turație de centrifugare prea mică.</p> <ul style="list-style-type: none"> ▶ La următorul proces de spălare setați o turație de centrifugare mai mare. <p>Sistemul de control al excentrării egalizează excentrarea reducând turația de centrifugare.</p> <ul style="list-style-type: none"> ▶ Introduceți din nou rufe în tambur. <p>Notă: Este recomandat să introduceți împreună în tambur atât rufe de dimensiuni mari, cât și mici. Rufe de dimensiuni diferite se distribuie mai bine la centrifugare.</p> <ul style="list-style-type: none"> ▶ Porniți programul Spin . |
| Programul de centrifugare nu pornește. | <p>Conducta de evacuare sau furtunul de evacuare a apei este înfundat/ă.</p> <ul style="list-style-type: none"> ▶ Curățați conducta de evacuare și furtunul de evacuare a apei. <p>Conducta de evacuare sau furtunul de evacuare a apei este îndoit/ă sau gripat/ă.</p> <ul style="list-style-type: none"> ▶ Asigurați-vă că conducta de evacuare și furtunul de evacuare a apei nu sunt îndoite sau gripate. <p>Sistemul de control al dezechilibrului a anulat centrifugarea din cauza repartizării neuniforme a rufelor.</p> <ul style="list-style-type: none"> ▶ Introduceți din nou rufe în tambur. <p>Notă: Este recomandat să introduceți împreună în tambur atât rufe de dimensiuni mari, cât și mici. Rufe de dimensiuni diferite se distribuie mai bine la centrifugare.</p> <ul style="list-style-type: none"> ▶ Porniți programul Spin . |

| Defecțiuni | Cauzele și remedierea defectelor |
|--|---|
| Zgomoz de huruit. | <p>Apa este presurizată și distribuită în sertarul pentru detergent.</p> <ul style="list-style-type: none"> ▶ Nu este o defecțiune - Acesta este un zgomot de funcționare normal. |
| Zgomote puternice în timpul centrifugării. | <p>Aparatul este îndreptat corect.</p> <ul style="list-style-type: none"> ▶ Îndreptarea aparatului <hr/> <p>Picioarele aparatului nu sunt fixate.</p> <ul style="list-style-type: none"> ▶ Fixați picioarele aparatului. Îndreptarea aparatului <hr/> <p>Siguranțele pentru transport nu sunt scoase.</p> <ul style="list-style-type: none"> ▶ Îndepărtarea siguranțelor de transport |
| Zgomot de zdrăngănit, zăngănit în pompa pentru soluția de spălare. | <p>În interiorul pompei pentru soluția de spălare au pătruns corpuri străine.</p> <ul style="list-style-type: none"> ▶ → <i>"Curățarea pompei pentru soluția de spălare", Pagina 46</i> |
| Zgomot de foșnitor de aspirare, ritmic. | <p>Pompa pentru soluția de spălare este activă, soluția de spălare este eliminată prin pompă.</p> <ul style="list-style-type: none"> ▶ Nu este o defecțiune - Acesta este un zgomot de funcționare normal. |
| Articolele vestimentare se șifonează. | <p>Turația de centrifugare este prea înaltă.</p> <ul style="list-style-type: none"> ▶ La următorul proces de spălare setați o turație de centrifugare mai mică. <hr/> <p>Volumul încărcăturii este prea mare.</p> <ul style="list-style-type: none"> ▶ La următorul proces de spălare, reduceți volumul încărcăturii. <hr/> <p>Este setat un program greșit pentru tipul de material textil introdus în aparat.</p> <ul style="list-style-type: none"> ▶ Selectați un program corespunzător pentru tipul de material textil introdus în aparat. → <i>"Programe", Pagina 26</i> |
| Detergentul sau balsamul picură de pe garnitură și se acumulează pe ușa sau în pliul garniturii. | <p>Prea mult detergent sau balsam în sertarul pentru detergent.</p> <ul style="list-style-type: none"> ▶ Atunci când dozați detergentul lichid și balsamul, aveți grijă să nu depășiți marcajul din interiorul sertarului pentru detergent. |
| Rezultatul centrifugării nu este satisfăcător. Rufele sunt ude/prea umede. | <p>A fost setată o turație de centrifugare prea mică.</p> <ul style="list-style-type: none"> ▶ La următorul proces de spălare setați o turație de centrifugare mai mare. ▶ Porniți programul Spin . <hr/> <p>Conducta de evacuare sau furtunul de evacuare a apei este înfundat/ă.</p> |

| Defecțiune | Cauzele și remedierea defectelor |
|--|---|
| Rezultatul centrifugării nu este satisfăcător. Rufele sunt ude/prea umede. | <p>▶ Curățați conducta de evacuare și furtunul de evacuare a apei.</p> <hr/> <p>Conducta de evacuare sau furtunul de evacuare a apei este îndoit/ă sau gripat/ă.</p> <p>▶ Asigurați-vă că conducta de evacuare și furtunul de evacuare a apei nu sunt îndoite sau gripate.</p> <hr/> <p>Sistemul de control al dezechilibrului a anulat centrifugarea din cauza repartizării neuniforme a rufelor.</p> <p>▶ Introduceți din nou rufe în tambur.</p> <p>Notă: Este recomandat să introduceți împreună în tambur atât rufe de dimensiuni mari, cât și mici. Rufe de dimensiuni diferite se distribuie mai bine la centrifugare.</p> <p>▶ Porniți programul Spin .</p> <hr/> <p>Sistemul de control al excentrării egalizează excentrația reducând turația de centrifugare.</p> <p>▶ Introduceți din nou rufe în tambur.</p> <p>Notă: Este recomandat să introduceți împreună în tambur atât rufe de dimensiuni mari, cât și mici. Rufe de dimensiuni diferite se distribuie mai bine la centrifugare.</p> <p>▶ Porniți programul Spin .</p> |
| Reziduuri de detergent pe rufele umede. | <p>Detergentul poate conține reziduuri insolubile în apă, care se depun pe rufe.</p> <p>▶ Porniți programul Rinse .</p> |
| Reziduuri de detergent pe rufele uscate. | <p>Detergentul poate conține reziduuri insolubile în apă, care se depun pe rufe.</p> <p>▶ Periați rufe după spălare și uscare.</p> |
| Se scurge apă de la furtunul de alimentare cu apă. | <p>Furtunul de alimentare cu apă nu este racordat corect/ferm.</p> <ol style="list-style-type: none"> 1. Racordați corect furtunul de alimentare cu apă. Racordarea furtunului de alimentare cu apă 2. Strângeți ferm îmbinarea. |
| Se scurge apă de la furtunul de evacuare a apei. | <p>Furtunul de evacuare a apei este deteriorat.</p> <p>▶ Înlocuiți furtunul de evacuare a apei.</p> <hr/> <p>Furtunul de evacuare a apei nu este racordat corect.</p> <p>▶ Racordați corect furtunul de evacuare a apei. Modalitățile de racordare la sistemul de evacuare a apei</p> |

| Defecțiune | Cauzele și remedierea defectelor |
|--|---|
| În interiorul aparatul s-au format depuneri. | Umiditatea și resturile de detergent pot favoriza dezvoltarea de bacterii. <ul style="list-style-type: none">▶ → "<i>Curățarea tamburului</i>", <i>Pagina 44</i>▶ Când nu utilizați aparatul, lăsați deschise hubloul și sertarul pentru detergent astfel încât apa reziduală să se poată evapora. |

17.1 Deblocarea de urgență

Deblocarea hubloului

Cerință: Pompa pentru soluția de spălare este goală. → *Pagina 46*

1. **ATENȚIE!** Apa care se scurge poate duce la pagube materiale.
- ▶ Nu deschideți hubloul dacă apa este vizibilă prin acesta.

Trageți în jos mecanismul de deblocare de urgență cu ajutorul unei scule și eliberați-l.

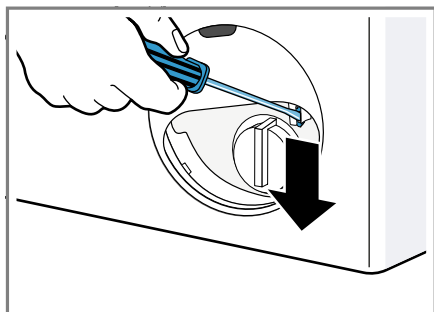

- ✓ Sistemul de blocare a hubloului este deblocat.
2. Introduceți și blocați clapeta pentru întreținere.
 3. Închideți clapeta pentru întreținere.

18 Transport, depozitare și eliminare

Aici găsiți informații cu privire la cum pregătiți aparatul dvs. pentru transport și depozitare. De asemenea obțineți informații cu privire la eliminarea aparatelor uzate ca deșeu.

18.1 Demontarea aparatului

1. Închideți robinetul de apă.
2. → *"Golirea furcunii de alimentare cu apă", Pagina 48.*
3. Deconectați aparatul.

4. Scoateți ștecherul aparatului din priză.
5. Evacuați restul de soluție de spălare.
→ *"Curățarea pompei pentru soluția de spălare", Pagina 46*
6. Demontați furtunurile.

18.2 Fixarea siguranțelor de transport

Pentru a preveni deteriorarea aparatului în timpul transportului, asigurați-l cu siguranțele de transport.

1. Scoateți cele 4 capace.
 - Dacă este necesar, utilizați o șurubelniță pentru a scoate capacele.

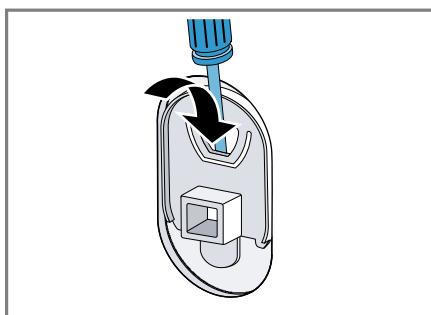

Păstrați capacele.

2. Montați cele 4 manșoane.

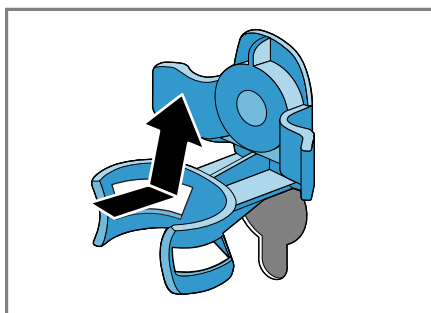

3. Introduceți toate șuruburile celor 4 siguranțe de transport și strângeți-le ușor.

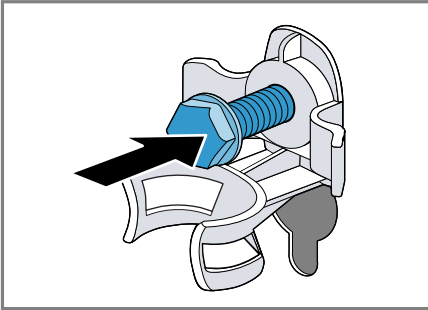

4. Introduceți cablul de alimentare electrică în suport ① și strângeți toate cele 4 șuruburile ale siguranțelor de transport cu ajutorul unei chei SW13 ②.

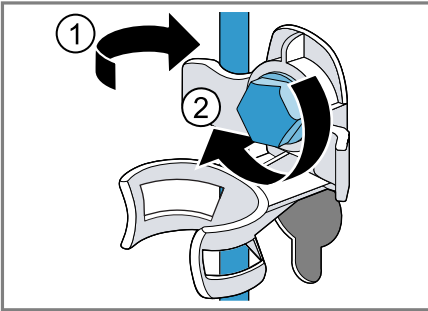

5. Introduceți furtunul în suport.

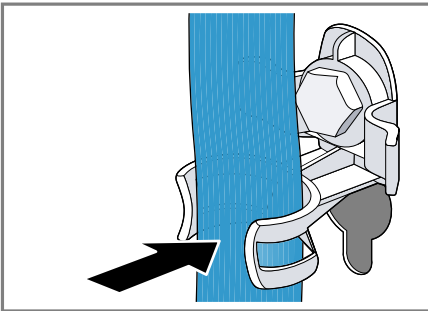

18.3 Repunerea în funcțiune a aparatului

- Scoateți siguranțele pentru transport.

18.4 Predarea aparatului vechi

Datorită reciclării ecologice se pot refolosi materii prime valoroase.

⚠ AVERTISMENT Pericol de afectare a sănătății!

Copii se pot închide în mașină și astfel își pot pune viața în pericol.

- Nu instalați aparatul în spatele unei uși batante, care să blocheze sau să împiedice deschiderea ușii aparatului.
- În cazul aparatelor scoase din uz, scoateți din priză ștecherul cablului de alimentare electrică, apoi tăiați cablul de alimentare electrică și distrugeți sistemul de blocare a hubloului aparatului astfel încât hubloul aparatului să nu mai poată fi blocat.

1. Scoateți ștecherul cablului de racordare la rețea din priză.
2. Separați cablul de alimentare.
3. Eliminați în mod ecologic aparatul.

Informații despre modalitățile curente de eliminare ecologică a aparatelor pot fi obținute de la distribuitorii comerciali de specialitate, dar și de la primăria sau administrația locală.



Acest aparat este marcat corespunzător directivei europene 2012/19/UE în privința aparatelor electrice și electronice

vechi (waste electrical and electronic equipment – WEEE).
Directiva prescrie cadrul pentru o preluare înapoi, valabilă în întreaga UE, și valorificarea aparatelor vechi.

19 Serviciul clienți

În cazul în care aveți întrebări privind utilizarea, s-a produs o defecțiune la aparat pe care nu o puteți remedia pe cont propriu sau este necesară repararea aparatului, adresați-vă unității noastre de service.

Piese de schimb originale, relevante pentru siguranță, conform Regulamentului corespunzător referitor la designul ecologic se procură de la unitatea noastră de service abilitată, pentru o durată de minim 10 ani de la punerea în circulație în interiorul Spațiului Economic European.

Notă: Reparațiile efectuate de personalul din cadrul unității de service abilitate în cadrul perioadei de garanție acordate de producător, în condițiile impuse de acesta, sunt gratuite.

Pentru informații detaliate despre perioada și condițiile de garanție din țara dumneavoastră, adresați-vă serviciului de asistență pentru clienți, distribuitorului local sau accesați site-ul nostru web.

Dacă apelați la Serviciul pentru clienți, trebuie să menționați numărul de identificare a produsului (E-Nr.) și numărul de fabricație (FD) al aparatului dumneavoastră.

Datele de contact ale serviciului pentru clienți le găsiți în lista atașată a unităților de service pentru clienți sau pe pagina noastră de internet.

19.1 Numărul de produs (Nr. E) și numărul de fabricație (FD)

Numărul produsului (Nr. E) și numărul de fabricație (FD) se găsesc pe plăcuța de tip a aparatului.











În funcție de model, plăcuța cu date tehnice se află:

- pe partea interioară a hubloului.
- pe partea interioară a clapetei de întreținere.
- pe partea posterioară a aparatului.

Pentru găsi rapid și ușor datele aparatului dvs. și numărul de telefon al serviciului pentru clienți le puteți nota undeva să le aveți la îndemână.

20 Valori de consum

Următoarele informații sunt prezentate conform directivei UE privind proiectarea ecologică. Valorile specificate pentru alte programe decât **Eco 40-60** sunt doar valori orientative și au fost emise în conformitate cu standardul EN60456 aflat în vigoare.

| Program | Încărcare (kg) | Durata programului (h:min) ¹ | Consumul de energie (kWh/ciclu) ¹ | Consumul de apă (l/ciclu) ¹ | Temperatura maximă (°C) 5 min ¹ | Turația de centrifugare (rot/min) ¹ | Umiditatea reziduală (%) ¹ |
|--|----------------|---|--|--|--|--|---------------------------------------|
| Eco 40-60 ² | 8,0 | 3:35 | 1,048 | 65,0 | 45 | 1400 | 50,00 |
| Eco 40-60 ² | 4,0 | 2:43 | 0,561 | 45,0 | 36 | 1400 | 52,00 |
| Eco 40-60 ² | 2,0 | 2:33 | 0,223 | 33,0 | 24 | 1400 | 58,00 |
| Cottons  20 °C | 8,0 | 3:14 | 0,350 | 85,0 | 23 | 1400 | 53,00 |
| Cottons  40 °C | 8,0 | 3:14 | 1,170 | 85,0 | 44 | 1400 | 53,00 |
| Cottons  60 °C | 8,0 | 3:14 | 1,440 | 85,0 | 56 | 1400 | 53,00 |
| Cottons  40 °C + Pre-wash  | 8,0 | 3:44 | 1,200 | 85,0 | 44 | 1400 | 53,00 |
| Easy-Care  40 °C | 4,0 | 2:29 | 0,770 | 63,0 | 43 | 1200 | 30,00 |
| »   Quick Mix 40 °C | 4,0 | 1:00 | 0,620 | 44,0 | 41 | 1400 | 55,00 |
|  Wool  30 °C | 2,0 | 0:41 | 0,220 | 40,0 | 22 | 800 | 25,00 |

¹ Valorile efective se pot abate de la valorile prezentate în funcție de unii factori de influență precum presiunea apei, duritatea și temperatura de intrare, temperatura ambiantă, tipul, cantitatea și gradul de murdărie a rufelor, tipul de detergent utilizat, fluctuațiile de tensiune și funcțiile suplimentare selectate.

² Programul de testare conform directivei UE privind proiectarea ecologică și directiva UE privind etichetarea energetică, cu apă rece (15 °C).

21 Date tehnice

Aici se găsesc date și cifre referitoare la aparatul dvs.

| | |
|--|--|
| Înălțimea aparatului | 85,0 cm |
| Lățimea aparatului | 60,0 cm |
| Adâncimea aparatului | 55,0 cm |
| Greutate | 65 - 70 kg ¹ |
| Cantitatea maximă de încărcare | 8 kg |
| Tensiune din rețea | 220 - 240 V, 50 Hz |
| ⇒ Protecția minimă la instalare | 10 A |
| Putere nominală | 2300 W |
| Putere absorbită | <ul style="list-style-type: none"> ■ Mod oprit: 0,12 W ■ Mod inactiv: 0,50 W |
| Presiunea apei | <ul style="list-style-type: none"> ■ Minimum: 100 kPa (1 bari) ■ Maximum: 1000 kPa (10 bari) |
| Lungimea furtunului de alimentare cu apă | 150 cm |
| Lungimea furtunului de evacuare a apei | 150 cm |
| Lungimea cablului de alimentare electrică | 160 cm |
| ¹ În funcție de dotările aparatului | |

Mai multe informații despre modelul dvs. se găsesc pe Internet la adresa: <https://energylabel.bsh-group.com>¹. Acest site Web are o legătură la baza de date EPREL oficială a UE, pentru înregistrarea produselor, al cărei site Web nu mai este publicat din momentul trimiterii la tipar. Vă rugăm să respectați în acest caz instrucțiunile din secțiunea de căutare a modelului. Identificatorul de model constă din caracterele din partea stângă a barei înclinată din numărul de produs (E-Nr.) de pe plăcuța cu date tehnice. Alternativ, identificatorul de model se găsește și în prima linie a etichetei energetice UE.

¹ Este valabil numai pentru țările din Spațiul Economic European



Thank you for buying a Bosch Home Appliance!

Register your new device on MyBosch now and profit directly from:

- **Expert tips & tricks for your appliance**
- **Warranty extension options**
- **Discounts for accessories & spare-parts**
- **Digital manual and all appliance data at hand**
- **Easy access to Bosch Home Appliances Service**

Free and easy registration – also on mobile phones:

www.bosch-home.com/welcome



Looking for help? You'll find it here.

Expert advice for your Bosch home appliances, help with problems or a repair from Bosch experts.

Find out everything about the many ways Bosch can support you:

www.bosch-home.com/service

Contact data of all countries are listed in the attached service directory.

Robert Bosch Hausgeräte GmbH

Carl-Wery-Straße 34

81739 München

GERMANY

www.bosch-home.com



9001543860 (010224)

ro