



BOSCH

Register your
new device on
MyBosch now and
get free benefits:
[bosch-home.com/
welcome](https://bosch-home.com/welcome)



Mașină de spălat rufe

WAJ20061BY

[ro] Instrucțiuni de utilizare și in-
stalare

Cuprins

Siguranța	4	Rufe	29
Instrucțiuni generale	4	Pregătirea rufelor.....	29
Utilizarea conform destinației	4	Sortarea rufelor	30
Limitarea a cercului de utilizatori	5	Gradele de murdărie	30
Instalarea în siguranță	5	Simbolurile de pe etichetele de îngrijire	31
Utilizarea în siguranță	8	Detergentul și produsele de în- grijire	31
Curățarea și întreținerea în sigu- ranță	10	Îngrijirea rufelor	31
Prevenirea pagubelor materiale ...	12	Dozarea detergentului	32
Protecția mediului și economi- sirea	13	Utilizarea de bază	33
Predarea la deșeurii a ambalaju- lui	13	Porniți aparatul	33
Economisirea de energie și re- surse	13	Setarea programului.....	33
Modul de economisire a energi- ei electrice	14	Modificarea setărilor programu- lui	33
Instalarea și conectarea	14	Introducerea rufelor	33
Despachetarea aparatului	14	Utilizarea recipientului de dozare a detergentului lichid	34
Volumul de livrare	15	Adăugarea detergentului și pro- duselor de îngrijire	34
Cerințe privind locul de instalare ...	15	Pornirea programului.....	34
Îndepărtarea siguranțelor de transport	16	Înmuijirea rufelor	35
Conectarea aparatului	18	Adăugarea de rufe	35
Îndreptarea aparatului	19	Anularea programului.....	35
Cunoașterea	20	Continuarea programului la opri- rea clătirii	35
Aparatul	20	Scoaterea rufelor	35
Sertar pentru detergent	21	Deconectarea aparatului	36
Elemente de acționare	21	Sistem de siguranță împotriva accesului copiilor	36
Afișajul	22	Activarea sistemului de sigu- ranță împotriva accesului copii- lor	36
Taste	24	Dezactivarea sistemului de sigu- ranță împotriva accesului copii- lor	36
Programe	25	Setările de bază	37
Accesorii	28	Prezentare generală a setărilor de bază.....	37
Înainte de prima utilizare	28	Modificarea setărilor de bază.....	37
Pornirea procesului de evacuare a apei reziduale.....	28		

Curățare și îngrijire	38
Recomandări privind îngrijirea aparaturii.....	38
Curățarea tamburului.....	38
Curățarea sertarului pentru de- tergent	38
Decalcifiere.....	39
Curățarea pompei pentru soluția de spălare	39
Curățarea furtunului de evacuare a apei de la sifon.....	41
Curățați sitele din sistemul de alimentare cu apă.....	42
Remediați defecțiunile	44
Cod de eroare / Afișaj de eroa- re / Semnal	44
Erori de funcționare.....	45
Zgomote	48
Probleme referitoare la rezultate....	49
Neetanșeitățe.....	50
Mirosuri.....	50
Deblocarea de urgență	51
Transport, depozitare și elimi- nare	51
Demontarea aparatului.....	51
Fixarea siguranțelor de transport...	51
Repunerea în funcțiune a aparatu- lui.....	52
Predarea aparatului vechi	52
Serviciul clienți.....	53
Numărul de produs (Nr. E) și nu- mărul de fabricație (FD)	54
Valori de consum	55
Date tehnice.....	55



Siguranța

Respectați informațiile referitoare la subiectul siguranță, pentru a vă folosi de aparatul dvs. în condiții de siguranță.

Instrucțiuni generale

Aici găsiți informații generale referitoare la aceste instrucțiuni.



- Citiți cu atenție aceste instrucțiuni. Numai astfel veți putea să utilizați în siguranță și eficient aparatul.
- Aceste instrucțiuni se adresează montatorului și utilizatorului aparatului.
- Respectați instrucțiunile privind siguranța și avertismentele.
- Păstrați instrucțiunile, precum și informațiile producătorului în vederea utilizării ulterioare sau înmânării acestora următorului proprietar.
- Verificați aparatul după despachetare. Nu este permisă punerea în funcțiune a aparatului dacă acesta a fost avariat în timpul transportului.

Utilizarea conform destinației

Pentru a utiliza aparatul în mod corect și în condiții de siguranță, respectați informațiile privind utilizarea conform destinației.

Utilizați acest aparat numai:

- în conformitate cu aceste instrucțiuni de instalare și acestui manual de utilizare.
- pentru spălarea articolelor textile care pot fi spălate în mașina de spălat rufe și articolelor din lână cu recomandare de spălare manuală pe eticheta de îngrijire.
- cu apă de la robinet și detergenți și produse de îngrijire disponibile în comerț, adecvate pentru mașinile de spălat rufe.
- în locuința proprie și în încăperi închise din mediul casnic.
- până la o înălțime de maximum 4000 m deasupra nivelului mării.

Limitare a cercului de utilizatori

Evitați riscurile pentru copii și persoanele cu handicap.

Acest aparat poate fi folosit de copii cu vârsta de peste 8 ani și de persoane cu capacități fizice, senzoriale sau mintale reduse sau fără experiență și/sau cunoștințe numai dacă sunt supravegheați sau au fost instruiți referitor la utilizarea în siguranță a aparatului și au înțeles pericolele care rezultă din aceasta.

Copiii nu trebuie lăsați să se joace cu aparatul.

Curățarea și întreținerea curentă efectuată de utilizator nu sunt permise copiilor dacă nu sunt supravegheați.

Nu permiteți accesul copiilor cu vârsta de sub 3 ani și animalelor de companie în apropierea aparatului.

Instalarea în siguranță

Respectați instrucțiunile privind siguranța atunci când instalați aparatul.

AVERTIZARE – Pericol de electrocutare!

- Instalările executate incorect sunt periculoase.
 - ▶ Aparatul se va conecta și utiliza numai conform datelor de pe plăcuța cu date tehnice.
 - ▶ Aparatul se va racorda doar la o priză de curent alternativ cu împământare, instalată regulamentar.
 - ▶ Sistemul de protecție a instalației de alimentare cu energie electrică a clădirii trebuie să fie instalat corect. Instalația trebuie să dispună de un cablu cu o secțiune suficient de mare.
 - ▶ La utilizarea unui dispozitiv de protecție la curenți reziduali diferențiali va fi utilizat numai un tip cu acest semn .
 - ▶ Nu racordați aparatul la o altă sursă de comutare, de exemplu, la un comutator temporizat sau la un sistem de comandă de la distanță.

- ▶ După montarea aparatului, ștecherul cablului de alimentare electrică trebuie să fie accesibil; dacă accesul liber nu este posibil, în instalația electrică permanentă se va monta un separator de faze pentru toții polii conform condițiilor din dispozițiile de instalare.
- ▶ La amplasarea aparatului acordați atenție cablului de alimentare de la rețea să nu fie înțepenit într-un loc sau deteriorat.
- O izolație deteriorată a cablului de alimentare electrică este periculoasă.
 - ▶ Cablul de alimentare electrică nu trebuie să intre niciodată în contact cu surse de căldură sau cu componentele fierbinți ale aparatului.
 - ▶ Cablul de alimentare electrică nu trebuie să intre niciodată în contact cu vârfuri sau muchii ascuțite.
 - ▶ Nu este permisă îndoirea, strangularea sau modificarea cablului de alimentare electrică.

⚠ AVERTIZARE – Pericol de incendiu!

Este periculos să se utilizeze un cablu de alimentare de la rețea prelungit sau atașarea unui adaptor neadecvat.

- ▶ Nu utilizați prelungitoare sau prize multiple.
- ▶ În cazul în care cablul de alimentare de la rețea este prea scurt contactați serviciul pentru clienți.
- ▶ Utilizați numai adaptoare care au fost avizate de producător.

⚠ AVERTIZARE – Pericol de rănire!

- Greutatea mare a aparatului poate conduce la vătămări în momentul ridicării acestuia.
 - ▶ Nu ridicați singur aparatul.
- Dacă aparatul a fost instalat în mod neautorizat într-o coloană spălare-uscare, aparatul instalat ar putea să cadă.
 - ▶ Nu montați uscătorul deasupra unei mașini de spălat rufe fără a utiliza setul de îmbinare furnizat de producătorul uscătorului. Nu este permisă nicio altă metodă de configurare.

- ▶ Nu montați aparatul într-o coloană spălare-uscare dacă producătorul uscătorului nu a prevăzut un set de îmbinare adecvat.
- ▶ Nu instalați într-o coloană de spălare-uscare niciun aparat de la alți producători dacă aparatul nu are adâncimea și lățimea necesare.
- ▶ Nu instalați coloana de spălare-uscare pe un pedestal; în caz contrar, aparatele s-ar putea răsturna.

⚠ AVERTIZARE – Pericol de asfixiere!

Copiii se pot înfășura în ambalaj sau și-l pot trage pe cap, asfixiindu-se.

- ▶ Nu lăsați copii în apropierea ambalajului.
- ▶ Nu lăsați copii să se joace cu materialul de ambalaj.

⚠ PRECAUȚIE – Pericol de rănire!

- În timpul funcționării, aparatul ar putea să vibreze sau să se deplaseze.
 - ▶ Așezați aparatul pe o suprafață curată, plană și fixă.
 - ▶ Îndreptați aparatul cu ajutorul piciorușelor acestuia și al unei nivele cu bulă de aer.
- În cazul așezării necorespunzătoare a furtunurilor și cablurilor de alimentare electrică există pericolul de împiedicare.
 - ▶ Poziționați furtunurile și cablurile de alimentare electrică astfel încât să nu existe pericolul de împiedicare.
- Dacă aparatul este transportat fiind ținut de componentele proeminente, de exemplu, de hublou, aceste componente s-ar putea rupe.
 - ▶ Nu transportați aparatul ținând-l de componentele proeminente.

⚠ PRECAUȚIE – Pericol de tăiere!

În cazul contactului cu marginile ascuțite ale aparatului pot rezulta răniri prin tăiere.

- ▶ Nu atingeți marginile ascuțite ale aparatului.
- ▶ În timpul instalării și transportului aparatului purtați întotdeauna mănuși de protecție.

Utilizarea în siguranță

Respectați aceste instrucțiuni de siguranță atunci când utilizați aparatul.

AVERTIZARE – Pericol de electrocutare!

- Un aparat deteriorat sau un cablu de alimentare de la rețea deteriorat este periculos.
 - ▶ Nu utilizați niciodată un aparat deteriorat.
 - ▶ Nu trageți niciodată de cablul de alimentare electrică pentru a deconecta aparatul de la rețeaua de alimentare electrică. Scoateți întotdeauna din priză ștecherul cablului de alimentare electrică.
 - ▶ Dacă aparatul sau cablul de alimentare electrică este deteriorat, scoateți imediat ștecherul din priză sau decuplați siguranța din cutia cu siguranțe și închideți robinetul de apă.
 - ▶ "Contactați unitatea de service abilitată." → *Pagina 53*
 - ▶ Numai personalul de specialitate are permisiunea de a efectua lucrări de reparații la nivelul aparatului.
- Pătrunderea umidității în interiorul aparatului poate provoca electrocutarea.
 - ▶ Utilizați aparatul numai în spații închise.
 - ▶ Nu expuneți niciodată aparatul la căldură și umiditate excesive.
 - ▶ Nu utilizați pentru curățarea aparatului aparate de curățat cu jet sub presiune sau cu jet de abur, furtunuri sau dușuri.

AVERTIZARE – Pericol de efecte dăunătoare pentru sănătate!

Copii se pot închide în mașină și astfel își pot pune viața în pericol.

- ▶ Nu instalați aparatul în spatele unei uși batante, care să blocheze sau să împiedice deschiderea ușii aparatului.
- ▶ În cazul aparatelor scoase din uz, scoateți din priză ștecherul cablului de alimentare electrică, apoi tăiați cablul de alimentare electrică și distrugeți sistemul de blocare a hubloului aparatului astfel încât hubloul aparatului să nu mai poată fi blocat.

⚠️ AVERTIZARE – Pericol de asfixiere!

Copii pot aspira sau înghiți piesele mici și se pot asfixia.

- ▶ Nu lăsați copii în apropierea pieselor mici.
- ▶ Nu lăsați copii să se joace cu piesele mici.

⚠️ AVERTIZARE – Pericol de intoxicare!

Detergenții și produsele de îngrijire pot provoca intoxicații în caz de ingerare.

- ▶ În cazul înghițirii accidentale, consultați un medic.
- ▶ Nu lăsați produsele de spălare și de îngrijire la îndemâna copiilor.

⚠️ AVERTIZARE – Pericol de explozie!

Dacă rufele au fost tratate în prealabil cu produse de curățare cu conținut de solvenți, acestea ar putea exploda în interiorul aparatului.

- ▶ Înainte de spălare, clățiți temeinic cu apă rufele pretratate.

⚠️ PRECAUȚIE – Pericol de rănire!

- În cazul agățării de aparat sau urcării pe acesta, capacul s-ar putea rupe.
 - ▶ Nu vă urcați pe aparat.
- În cazul așezării sau rezemării de de hubloul deschis al aparatului, aparatul s-ar putea răsturna.
 - ▶ Nu vă așezați pe și nu vă sprijiniți de hubloul aparatului.
 - ▶ Nu așezați obiecte pe hubloul aparatului.
- În cazul introducerii mâinilor în tamburul aflat în rotație se pot produce răni.
 - ▶ Înainte de a introduce mâinile în interiorul tamburului așteptați ca acesta să se răcească complet.

⚠️ PRECAUȚIE – Pericol de arsuri!

Suprafața din sticlă a hubloului se înfierbântă în timpul procesului de spălare.

- ▶ Nu atingeți hubloul fierbinte al aparatului.
- ▶ Țineți copiii la distanță de hubloul fierbinte al aparatului.

⚠ PRECAUȚIE – Pericol de opărire!

La spălarea la temperaturi înalte, soluția de spălare se înfierbântă.

- ▶ Nu atingeți soluția de spălare fierbinte.

⚠ PRECAUȚIE – Pericol de arsuri chimice!

La deschiderea sertarului pentru detergent din acesta pot sări în afară particule de detergent și de produs de îngrijire. Contactul acestora cu ochii sau pielea se poate solda cu iritații.

- ▶ În cazul contactului ochilor sau pielii cu detergentul sau produsul de îngrijire, clătiți temeinic cu apă curată zonele afectate.
- ▶ În cazul înghițirii accidentale, consultați un medic.
- ▶ Nu lăsați produsele de spălare și de îngrijire la îndemâna copiilor.

Curățarea și întreținerea în siguranță

Respectați instrucțiunile privind siguranța atunci când curățați și efectuați activități de întreținere a aparatului.

⚠ AVERTIZARE – Pericol de electrocutare!

- Reparațiile executate incorect sunt periculoase.
 - ▶ Numai personalul de specialitate are permisiunea de a efectua lucrări de reparații la nivelul aparatului.
 - ▶ La reparația aparatului trebuie utilizate numai piese de schimb originale.
 - ▶ Dacă se deteriorează cablul de racordare la rețea al acestui aparat, acesta trebuie înlocuit de către producător, de către serviciul său pentru clienți sau de către o persoană calificată în mod similar, pentru a evita pericolele.
- Pătrunderea umidității în interiorul aparatului poate provoca electrocutarea.
 - ▶ Nu utilizați pentru curățarea aparatului aparate de curățat cu jet sub presiune sau cu jet de abur, furtunuri sau dușuri.

 AVERTIZARE – Pericol de rănire!

Utilizarea de piese de schimb și accesorii neoriginale compor-
tă pericole.

- ▶ Utilizați numai piese de schimb și accesorii originale furniza-
te de producător.

 AVERTIZARE – Pericol de intoxicare!

În cazul utilizării unor produse de curățare care conțin solvenți
se pot elibera vapori toxici.

- ▶ Nu folosiți produse de curățare care conțin solvenți.

Prevenirea pagubelor materiale

Respectați aceste observații pentru a evita producerea de pagube materiale și deteriorarea aparatului.

ATENȚIE!

- Dozarea necorespunzătoare a balsamurilor, detergenților, produselor de îngrijire și produselor de curățare poate afecta funcționarea aparatului.
 - ▶ Respectați indicațiile producătorului privind dozarea.
- Depășirea volumului maxim de încărcare afectează funcționarea aparatului.
 - ▶ Respectați și nu depășiți "cantitatea maximă de încărcare" → *Pagina 25* pentru fiecare program.
- Pentru transport, aparatul este asigurat cu siguranțe de transport. Siguranțele de transport nescosate pot duce la producerea de pagube materiale și deteriorări ale aparatului.
 - ▶ Înainte de punerea în funcțiune a aparatului, scoateți toate siguranțele de transport și păstrați-le.
 - ▶ Înainte de fiecare operațiune de transport, montați toate siguranțele de transport pentru a evita producerea de deteriorări.
- Racordarea neautorizată a furtunului de alimentare cu apă poate provoca pagube materiale.
 - ▶ Strângeți ferm șuruburile de la sistemul de alimentare cu apă.
 - ▶ Racordați furtunul de alimentare cu apă pe cât posibil direct la robinetul de apă, fără elemente de legătură suplimentare precum adaptoare, prelungiri, supape sau altele similare.
- ▶ Aveți grijă ca diametrul interior al robinetului de apă să fie de cel puțin 17 mm.
- ▶ Asigurați-vă că lungimea filetelui de la racordul la robinetul de apă este de cel puțin 10 mm.
- O presiune prea mică sau prea mare a apei poate afecta funcționarea aparatului.
 - ▶ Asigurați-vă că presiunea apei din instalația de alimentare cu apă este de cel puțin 100 kPa (1 bari) și de maximum axial 1000 kPa (10 bari).
 - ▶ Atunci când presiunea apei depășește valoarea maximă, trebuie instalată o supapă de decompresie între racordul pentru apă potabilă și setul de furtunuri al aparatului.
 - ▶ Nu racordați aparatul la bateria de amestec a unui încălzitor de apă menajeră fără presiune.
- Furtunurile de apă modificate sau deteriorate pot conduce la producerea de pagube materiale sau deteriorarea aparatului.
 - ▶ Nu este permisă îndoirea, ștrangularea sau modificarea sau tăierea furtunurilor de apă.
 - ▶ Utilizați numai furtunurile de apă livrate împreună cu aparatul sau furtunuri de schimb originale.
 - ▶ Nu reutilizați niciodată furtunurile de apă uzate.
- Utilizarea aparatului cu apă contaminată sau prea fierbinte poate determina producerea de defecțiuni.
 - ▶ Utilizați aparatul exclusiv cu apă rece.
- Agenții de curățare neadecvați pot deteriora suprafața aparatului.
 - ▶ Nu folosiți mijloace de curățare ascuțite sau abrazive.
 - ▶ Nu folosiți agenți de curățare cu conținut mare de alcool.
 - ▶ Nu folosiți niciodată bureți din sârmă sau bureți de vase dure.

- ▶ Curățați aparatul numai cu apă și cu o lavetă moale, umedă.
- ▶ Îndepărtați imediat toate resturile de detergent, umiditate sau reziduuri de pe aparat.

Protecția mediului și economisirea

Protejați mediul înconjurător prin utilizarea eficientă a resurselor pentru aparatul dvs. și reciclați materialele refolosibile în mod corespunzător.

Predarea la deșeurile a ambalajului

Ambalajele sunt ecologice și reciclabile.

- ▶ Eliminați componentele separat, în funcție de tipul acestora.
Informații despre modalitățile curente de eliminare ecologică a aparatelor pot fi obținute de la distribuitorii comerciali de specialitate, dar și de la primăria sau administrația locală.

Economisirea de energie și resurse

Dacă respectați aceste instrucțiuni, aparatul dvs. va consuma mai puțină energie electrică și apă.

Utilizați programul cu temperaturi scăzute și durate mici, precum și cu "cantitatea maximă de încărcare" → *Pagina 25*.

- + Consumul energetic și de apă este eficientizat la maximum.

"Dozați" → *Pagina 32* detergentul în funcție de gradul de murdărie a rufelor.

- + Pentru grade de murdărie reduse până la medii, este suficientă o cantitate mică de detergent. Țineți cont de recomandarea privind doza oferită de producătorul detergentului.

Reduceți temperatura de spălare în cazul rufelor cu un grad redus și mediu de murdărie.

- + La temperaturi scăzute, aparatul are un consum energetic mai scăzut. Pentru gradele de murdărie redusă până la medii, se pot utiliza temperaturi mai scăzute, conform specificațiilor de pe eticheta de îngrijire.

Setați turația maximă de centrifugare dacă urmează ca rufe să fie uscate în uscătorul de rufe.

- + Rufe mai uscate determină reducerea duratei programului de uscare și a consumului de energie. La o turație de centrifugare mai mare, gradul de umiditate reziduală din rufe este redus, însă nivelul de zgomot din timpul centrifugării crește.

Spălați rufe fără a le prespăla.

- + Prespălarea rufelor prelungeste durata programului și crește consumul energetic și de apă.

Aparatul este dotat cu un sistem de control cantitativ automat.

- + Controlul cantitativ automat adaptează în mod optim consumul de apă și durata programului în funcție de tipul textilelor și la de cantitatea de încărcare.

Modul de economisire a energiei electrice

Dacă nu folosiți aparatul pentru un timp mai îndelungat, aparatul se deconectează automat și trece în modul de economisire a energiei. Toate indicatoarele se sting, iar **Start / Reload**  se aprinde intermitent.

Pentru a părăsi modul de economisire a energiei, utilizați din nou aparatul, de exemplu, deschideți sau închideți hubloul acestuia.

Instalarea și conectarea

Unde și cum puteți instala aparatul dvs. cel mai bine aflați aici. De asemenea aflați cum efectuați conectarea aparatului la rețeaua de alimentare cu apă.

Despachetarea aparatului

1. Îndepărtați complet ambalajul și husele de protecție de pe aparat.
2. Verificați vizual dacă aparatul prezintă deteriorări.
3. **ATENȚIE!** Articolele rămase în tambur și care nu sunt prevăzute pentru funcționarea aparatului pot cauza prejudicii materiale și deteriorări ale aparatului.
 - Scoateți din tambur aceste articole și accesoriile furnizate înainte de a utiliza aparatul.

Deschideți hubloul și scoateți accesoriile din tambur.

Volumul de livrare

După despachetare verificați ca livrarea să fie completă și ca toate piesele să nu prezinte eventuale deteriorări din transport.

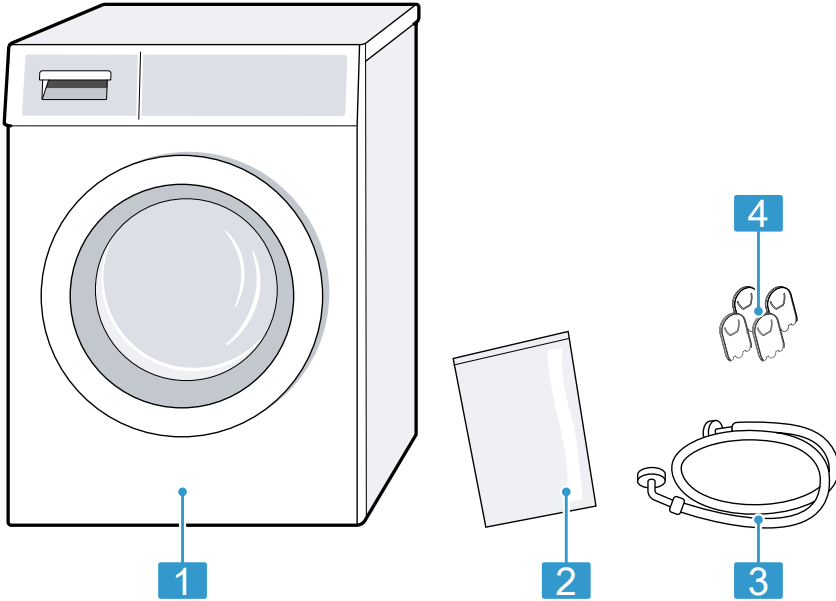

- | | |
|---|-----------------------------|
| 1 | Mașină de spălat rufe |
| 2 | Documentele însoțitoare |
| 3 | Furtun de alimentare cu apă |
| 4 | Capace |

Cerințe privind locul de instalare

La centrifugare, aparatul se poate deplasa. Respectați observațiile privind locul de instalare.

Indicație: Respectați informațiile referitoare la "siguranță" → *Pagina 4* și "prevenirea prejudiciilor materiale" → *Pagina 12* pentru a putea utiliza aparatul în condiții de siguranță.

⚠️ AVERTIZARE

Pericol de electrocutare!

Aparatul este prevăzut cu piese alimentate cu tensiune electrică. Atingerea pieselor alimentate cu tensiune electrică este periculoasă.

- ▶ Nu utilizați aparatul fără placa de acoperire.

⚠️ AVERTIZARE

Pericol de rănire!

În cazul funcționării pe un soclu, aparatul s-ar putea răsturna.

- ▶ Înainte de punerea în funcțiune a aparatului, fixați în mod obligatoriu piciorușele aparatului cu "eclisele de prindere" → *Pagina 28* furnizate de producător.

ATENȚIE!

- Dacă aparatul este montat în zone cu pericol de îngheț sau în aer liber, apa reziduală înghețată poate cauza deteriorarea aparatului, iar furtunurile înghețate pot suferi fisuri sau crăpături.
 - ▶ Nu montați și nu utilizați aparatul în zone cu pericol de îngheț sau în aer liber.
- Înainte de părăsirea fabricii, aparatul a fost supus unui test de funcționare și poate conține apă reziduală. Dacă aparatul este înclinat la peste 40°, apa reziduală se poate scurge.
 - ▶ Înclinați cu atenție aparatul.

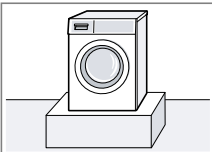
Locul de instalare	Cerințe
Pe un soclu 	Fixați aparatul cu "eclisele de prindere" → <i>Pagina 28</i> .

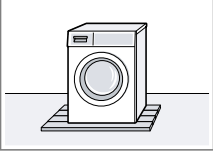
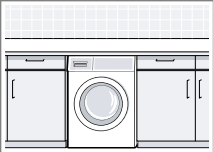
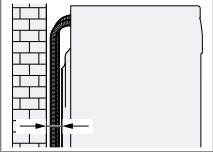
Locul de instalare	Cerințe
Pe o bârnă din lemn 	Instalați aparatul pe o placă din lemn rezistentă la apă, fixată cu șuruburi pe pardoseală. Grosimea plăcii din lemn trebuie să fie de cel puțin 30 mm.
Într-un corp de bucătărie 	<ul style="list-style-type: none"> ■ Este necesară o lățime de 60 cm a nișei. ■ Amplasați aparatul numai sub un blat de lucru continuu, fixat ferm de dulapurile învecinate.
Pe un perete 	Nu prindeți niciun furtun între perete și aparat.

Indicație: Dacă doriți să instalați mașina de spălat cu uscător pe coloana de spălare-uscare, trebuie să modificați mai întâi placa de lucru conform dimensiunilor mașinii dumneavoastră de spălat.

Pentru modificarea plăcii de lucru, vă rugăm să contactați "unitatea noastră de service abilitată" → *Pagina 53*.

Îndepărtarea siguranțelor de transport

Aparatul este asigurat cu siguranțe pentru transport pe partea posterioară.

Indicații

- Respectați informațiile referitoare la "siguranță" → *Pagina 4* și "prevenirea prejudiciilor materiale" → *Pagina 12* pentru a putea utiliza aparatul în condiții de siguranță.

- Păstrați siguranțele de transport, șuruburile și manșoanele în vederea "transportului" → *Pagina 51* ulterior.

1. Scoateți furtunurile din suporturi.

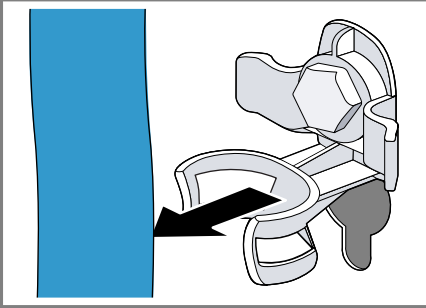

2. Desfaceți toate cele 4 siguranțe de transport cu ajutorul unei chei SW13 ① și scoateți-le ②.

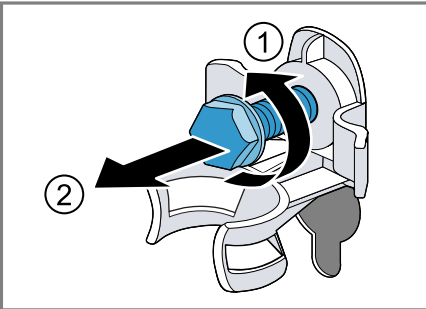

3. Scoateți cablul de alimentare electrică din suport.

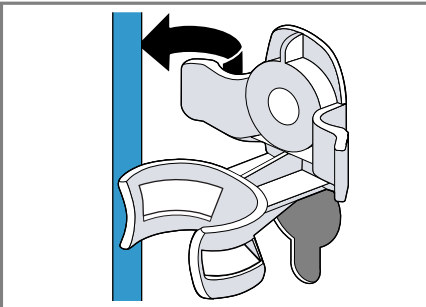

4. Îndepărtați cele 4 manșoane.

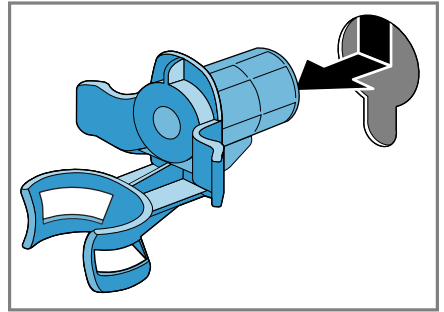

5. Montați cele 4 capace.

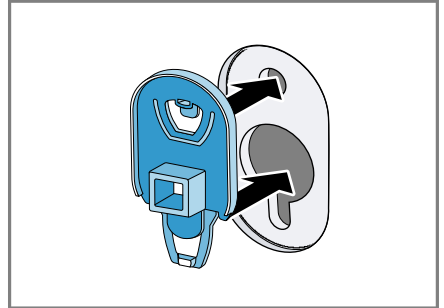

6. Apăsați cele 4 capace.

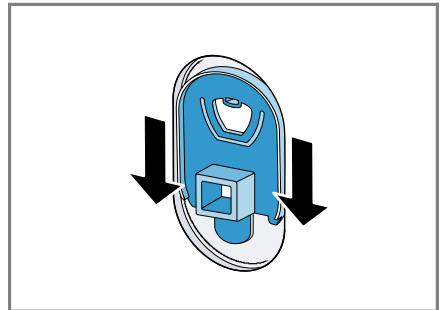

Conectarea aparatului

Racordați aparatul la rețeaua de alimentare cu energie electrică la sistemul de alimentare cu apă și la sistemul de evacuare a apei.

Racordarea furtunului de alimentare cu apă

Indicație: Respectați informațiile referitoare la "siguranță" → *Pagina 4* și "prevenirea prejudiciilor materiale" → *Pagina 12* pentru a putea utiliza aparatul în condiții de siguranță.

1. Racordați furtunul de alimentare cu apă la aparat.

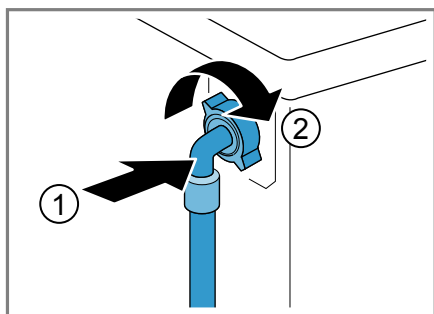

2. Racordați furtunul pentru alimentare cu apă la robinetul de apă (26,4 mm = 3/4").

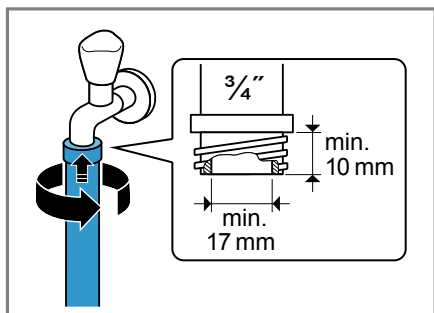

3. Deschideți cu atenție robinetul de apă verificând cu această ocazie etanșeitatea pozițiilor de racordare.

Modalitățile de racordare la sistemul de evacuare a apei

Aceste informații vă ajută să vă racordați aparatul la sistemul de evacuare a apei.

Indicație: Respectați informațiile referitoare la "siguranță" → *Pagina 4* și "prevenirea prejudiciilor materiale" → *Pagina 12* pentru a putea utiliza aparatul în condiții de siguranță.

ATENȚIE!

La evacuare, furtunul de eliminare a apei este supus unei presiuni și se poate desprinde din racord.

- Asigurați furtunul de evacuare a apei împotriva desprinderii accidentale.

Evacuarea într-un sifon.
Asigurați racordul cu ajutorul unui colier de furtun (24 - 40 mm).

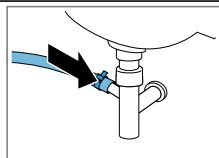

Scurgerea într-o chiuvetă.
Fixați și asigurați furtunul de evacuare a apei cu ajutorul unui "cot" → *Pagina 28*.

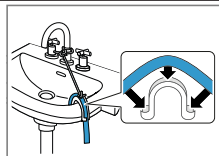

Evacuarea într-o țevă din material sintetic cu mufă de cauciuc.
Fixați și asigurați furtunul de evacuare a apei cu ajutorul unui "cot" → *Pagina 28*.

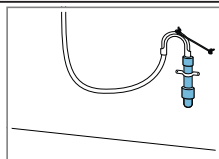

Racordarea electrică a aparatului

Indicație: Respectați informațiile referitoare la "siguranță" → *Pagina 4* și "prevenirea prejudiciilor materiale" → *Pagina 12* pentru a putea utiliza aparatul în condiții de siguranță.

1. Introduceți ștecherul cablului de alimentare de la rețea al aparatului în priză.

Datele cu privire la conectarea aparatului le găsiți la "Date tehnice" → *Pagina 55*.

2. Verificați ca ștecherul de la rețea să fie fixat bine.

Îndreptarea aparatului

Pentru a reduce gomotele și vibrațiile și pentru a preveni deplasarea de pe loc a aparatului, acesta trebuie îndreptat corect.

Indicație: Respectați informațiile referitoare la "siguranță" → *Pagina 4* și "prevenirea prejudiciilor materiale" → *Pagina 12* pentru a putea utiliza aparatul în condiții de siguranță.

1. Rotiți piulițele în sens antiorar cu ajutorul unei chei SW17.

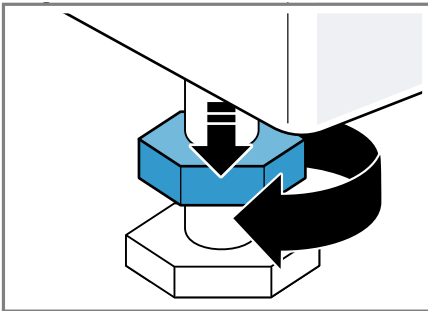

2. Pentru a echilibra aparatul, rotiți piciorușele de reglare ale acestuia. Verificați poziția aparatului cu ajutorul unei nivel cu bulă de aer.

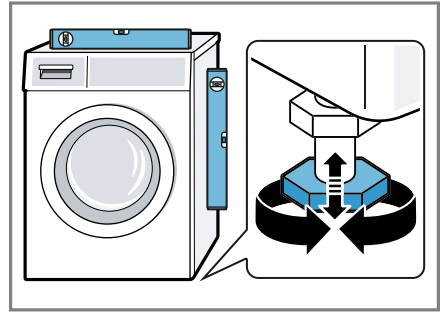

Toate piciorușele aparatului trebuie să stea fix pe podea.

3. Cu o cheie SW17 strângeți ferm contrapiulițele către carcasă.

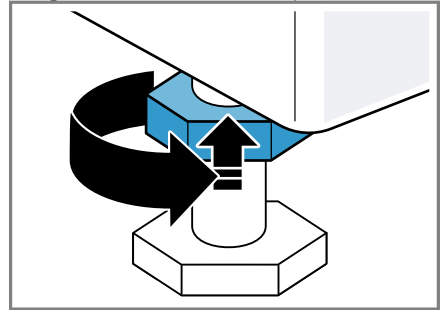

În acest timp, țineți ferm piciorușul aparatului și nu îl deplasați pe înălțime.

Cunoașterea

Informații referitoare la componentele aparatului dumneavoastră.

Aparatul

Aici găsiți o privire de ansamblu asupra componentelor aparatului dvs.

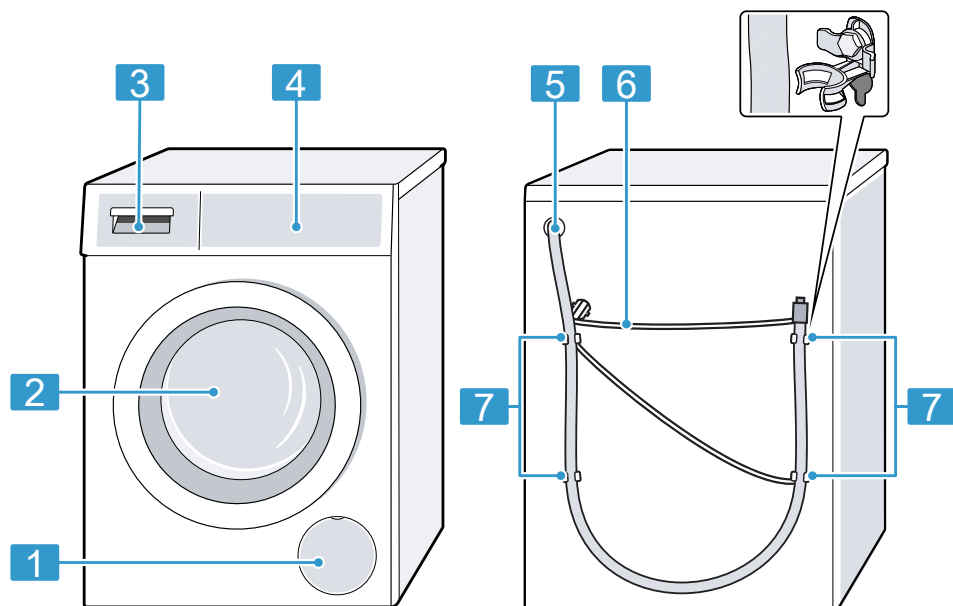

În funcție de tipul aparatului, unele detalii pot să difere de cele prezentate în imagine, de exemplu, culoarea și forma.

1 "Clapeta pentru întreținere a pompei pentru soluția de spălare"
→ Pagina 39

2 Hublou

3 "Sertarul pentru detergent"
→ Pagina 21

4 "Elemente de acționare"
→ Pagina 21

5 "Furtun de evacuare a apei"
→ Pagina 18

6 "Cablul de alimentare electrică"
→ Pagina 18

7 "Siguranțe de transport" → Pagina 16

Sertar pentru detergent

Aici puteți vizualiza o prezentare generală a structurii sertarului pentru detergent.

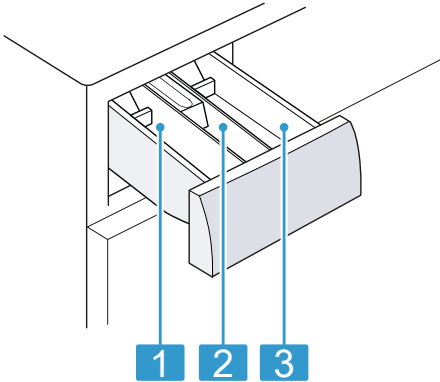

- | | |
|----------|---|
| 1 | Compartimentul II:
<ul style="list-style-type: none"> ■ detergent pentru spălarea principală ■ produs anticalcar ■ înălbitor ■ produs de îndepărtare a petelor |
| 2 | Compartimentul ☼:
<ul style="list-style-type: none"> ■ balsam ■ apret lichid ■ produs pentru impregnare |
| 3 | Compartimentul I:
<ul style="list-style-type: none"> ■ Detergent pentru prespălare ■ Detergent de igienizare |

Elemente de acționare

Prin intermediul elementelor de operare setați toate funcțiile aparatului dvs și primiți informații cu privire la stadiul de operare.

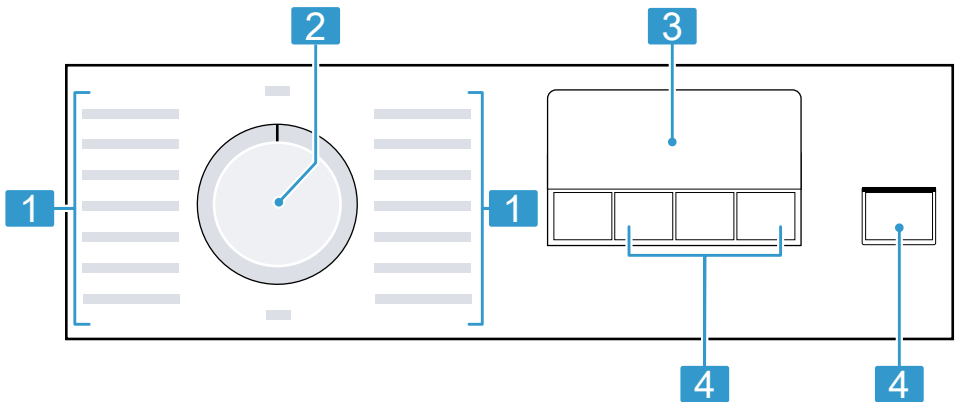

1 "Programe" → Pagina 25

2 "Selectorul de programe"
→ Pagina 33



3 "Afișajul" → Pagina 22

4 "Taste" → Pagina 24





Afișajul

Pe display puteți vedea valorile curente de setare, posibilitățile de selectare sau textele cu instrucțiuni.



Afișajul	Denumire	Descriere
00:40 ¹	Durata programului/Durata rămasă a programului	Durata estimată cu aproximație a programului sau durata rămasă a programului.
10h ¹	Timpe de programare "Gata în"	Ora de finalizare a programului a fost stabilită și sunt afișate orele rămase. → "Taste", Pagina 24
7 kg ¹	Recomandare de încărcare	Cantitatea maximă de încărcare pentru programul setat este prezentată în kg.
--- 1000	Turația de centrifugare	Turația de centrifugare setată în rot/min. → "Taste", Pagina 24 0: fără centrifugare finală, numai evacuare ---: oprire clătire, fără evacuare
	Spălare	Starea programului
	Clătire	Starea programului
	Centrifugare	Starea programului
---	Oprire clătire	Starea programului
End	Finalizarea programului	Starea programului





¹ Exemflu

Afișajul	Denumire	Descriere
	Sistem de siguranță împotriva accesului copiilor	<ul style="list-style-type: none"> ■ aprins: Sistemul de siguranță împotriva accesului copiilor este activat. ■ aprins intermitent: Sistemul de siguranță împotriva accesului copiilor este activat, iar selectorul de programe a fost deplasat. → "Dezactivarea sistemului de siguranță împotriva accesului copiilor", Pagina 36
	SpeedPerfect	<p>Funcția de reducere a timpului de spălare este activată. → "Taste", Pagina 24</p>
	Hublou	<ul style="list-style-type: none"> ■ se aprinde: Hubloul este blocat și nu poate fi deschis. ■ se aprinde intermitent: Hubloul nu este închis corect. ■ stins: Hubloul este deblocat și poate fi deschis.
	Robinetul de apă	<ul style="list-style-type: none"> ■ Apa nu are presiune. → "Cod de eroare / Afișaj de eroare / Semnal", Pagina 44 ■ Presiunea apei este prea mică.
E:60 / -2B ¹	Eroare	<p>Cod de eroare/Afișaj de eroare/Semnal. → "Cod de eroare / Afișaj de eroare / Semnal", Pagina 44</p>
¹ Exemplu		

Taste

Aici găsiți o prezentare generală a tastelor și setărilor aferente acestora. Selectarea setărilor programelor depinde de programul setat. Posibilitățile de selectare pentru fiecare program sunt descrise în cadrul prezentării generale pentru

→ "Programe", Pagina 25.







Tasta	Opțiuni	Descriere
Start / Reload  (Start / Pauză)	<ul style="list-style-type: none"> ■ pornire ■ anulare ■ întrerupere 	Porniți, anulați sau întrerupeți programul.
Speed Perfect 	<ul style="list-style-type: none"> ■ activare ■ dezactivare 	<p>Activați sau dezactivați ciclul de spălare cu durată redusă.</p> <p>Indicație: Consumul energetic este crescut. Rezultatele de spălare nu sunt afectate.</p>
Finished in  (Gata)	1 - 24 de ore	<p>Stabilirea finalizării programului. Durata programului este indicată de numărul de ore setat.</p> <p>După pornirea programului va fi afișată durata acestuia.</p>
Spin  (Centrifugare)	--- 1000	<p>Reglați turația de centrifugare sau activați --- (Oprire clătire).</p> <p>Cu opțiunea --- apa nu este evacuată la sfârșitul ciclului de spălare, iar funcția de centrifugare este dezactivată. Rufele rămân în apa de spălare.</p>
 3 sec.	<ul style="list-style-type: none"> ■ activare ■ dezactivare 	<p>Activați sau dezactivați sistemul de siguranță împotriva accesului copiilor.</p> <p>Asigurați panoul de comandă împotriva acționării accidentale.</p> <p>Dacă sistemul de siguranță împotriva accesului copiilor este activat, iar aparatul este deconectat, sistemul de siguranță împotriva accesului copiilor rămână activat.</p> <p>→ "Sistem de siguranță împotriva accesului copiilor", Pagina 36</p>

Programe









Aici puteți vizualiza o prezentare generală a programului. Aici sunt prezentate informații privind încărcarea și posibilitățile de setare a programului.

Recomandare: Pe etichetele de îngrijire ale rufelor găsiți informații suplimentare privind programul care trebuie selectat.









→ "Simbolurile de pe etichetele de îngrijire", Pagina 31

Program	Descriere	Încărcare maximă (kg)	temperatură maximă (°C) ¹	turație maximă de centrifugare (rot/min) ¹	Speed Perfect 	Spin  -- -- (oprire clătire)
 Cottons (Bumbac)	Spălați articole textile rezistente la uzură, din bumbac, în sau amestecuri. Pentru a utiliza un program scurt adecvat pentru rufe cu un grad mediu de murdărie, activați Speed Perfect  . Dacă este activat Speed Perfect  , cantitatea maximă de încărcare este redusă la 4 kg.	7	90	1000	●	●
 Cottons Intensive (Bumbac Intensiv)	Spălați articole textile rezistente la uzură, din bumbac, în sau amestecuri. Programul de economisire a energiei. Indicație: Din motive de economisire a energiei, temperatura de spălare efectivă poate să difere de temperatura de spălare setată. Eficiența procesului de spălare corespunde dispozițiilor legale.	7	40	1000	–	●
Eco 40-60	Spălați articole textile din bumbac, în și amestecuri. Adecvat pentru articole textile cu un grad mediu de murdărie.	7	–	1000	●	●

¹ Setarea programului

Program	Descriere	Încărcare maximă (kg)	temperatură maximă (°C) ¹	turație maximă de centrifugare (rot/min) ¹	Speed Perfect 	Spin  – – (oprire clătire)
Cottons + Prewash  (Bumbac + Prespălare)	<p>Indicație: Articolele textile ale căror etichete de îngrijire prezintă simbolul  cu 40 °C sau  cu 60 °C, pot fi spălate împreună. Pentru obținerea unei eficiențe energetice optime, producătorul a reglat o temperatură optimă de spălare pentru acest program.</p> <p>Temperatura de spălare este activată și nu poate fi modificată.</p> <p>Spălați articolele textile rezistente la uzură, din bumbac, în sau amestecuri.</p> <p>Program cu prespălare pentru rufe foarte murdare.</p> <p>Împărțiți detergentul pentru prespălare în spălare principală în sertarul pentru detergent.</p> <p>→ "Sertar pentru detergent", Pagina 21</p>	7	40	1000	●	●
 Easy-Care (Îngrijire ușoară)	Spălați articolele textile din țesături sintetice sau amestecuri.	4	40	1000	●	●
 Quick Mix (Spălare rapidă - mixte)	Spălați articolele textile din bumbac, în, fibre sintetice și amestecuri. Adecat pentru rufe cu un grad redus de murdărie.	4	40	1000	●	●
 Delicates / Silk (Delicate / Mătase)	Spălați articolele textile sensibile, lavabile, din mătase, vâscoză și sintetice. Utilizați un detergent adecvat pentru rufe delicate sau mătase.	2	30	800	–	●

¹ Setarea programului

Program	Descriere	Încărcare maximă (kg)	temperatură maximă (°C) ¹	turație maximă de centrifugare (rot/min) ¹	Speed Perfect 	Spin  – – (oprire clătire)
 Woll (Lână)	Spălați textilele din lână sau cu conținut de lână lavabile manual sau în mașina de spălat rufe. Pentru a preveni intrarea la apă a rufelor, tamburul rotește rufele într-un mod deosebit de delicat și cu pauze lungi. Utilizați un detergent adecvat pentru lână.	2	30	800	–	●
 Rinse (Clătire)	Clătire cu centrifugare ulterioară și evacuarea apei.	–	–	1000	–	●
 Spin  / Drain  (Centrifugare / Evacuare)	Centrifugați și evacuați apa. Dacă doriți doar evacuarea apei, activați O. Rufele nu sunt enrigugate.	–	–	1000	–	–
 Super Quick 15'/30' (Rapid 15'/30')	Spălați articolele textile din bumbac, fibre sintetice și amestecuri. Program scurt pentru cantități mici de rufe cu un grad redus de murdărie. Durata programului este de aproximativ 30 de minute. Dacă doriți să reduceți durata programului la 15 minute, activați Speed Perfect  . Cantitatea maximă de încărcare se reduce la 2 kg.	4	30	1000	●	●

¹ Setarea programului

Accesorii

Utilizați accesoriile originale. Acestea sunt adaptate pentru aparatul dumneavoastră. Aici dispuneți de o prezentare generală a accesoriilor aparatului dvs. și utilizarea acestora.

	Utilizare	Număr de comandă
Prelungitor pentru furtunul de alimentare cu apă	Prelungirea furtunului de alimentare cu apă rece sau cu sistem Aquastop (2,50 m).	WMZ2381
Inele de susținere	Optimizați stabilitatea aparatului.	WMZ2200
Furtun de alimentare cu apă mai lung	Racordați furtunul standard de alimentare cu apă la un furtun mai lung (2,20 m).	00353925
Cot	Fixați furtunul de evacuare a apei.	00655300
Casetă pentru detergent lichid	Dozați detergentul lichid.	00637516

Înainte de prima utilizare

Pregătiți aparatul pentru utilizare.

Pornirea procesului de evacuare a apei reziduale

Aparatul dumneavoastră a fost verificat amănunțit înainte de părăsirea fabricii. Pentru a elimina apozibilele reziduuri de apă de la verificare, porniți prima dată un proces de spălare fără rufe.

Indicație: Respectați informațiile referitoare la "siguranță" → *Pagina 4* și "prevenirea prejudiciilor materiale" → *Pagina 12* pentru a putea utiliza aparatul în condiții de siguranță.

1. Aduceți selectorul de programe în poziția **Cottons 90°**.

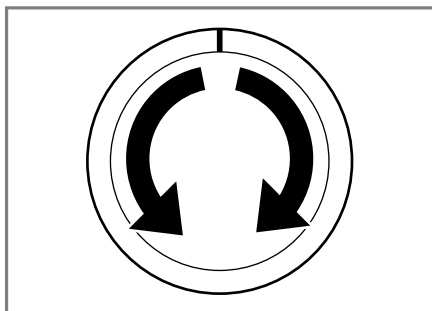

2. Închideți hubloul.
3. Trageți sertarul pentru detergent.

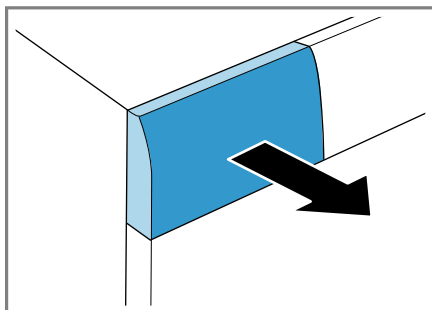

4. Turnați o cantitate de aproximativ 1 litru de apă de la robinet în compartimentul II.

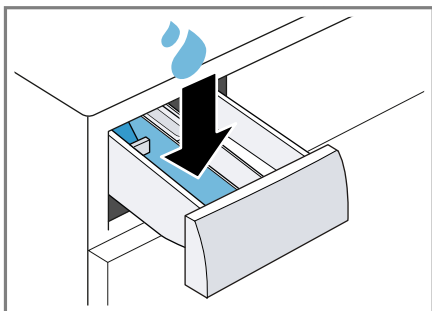

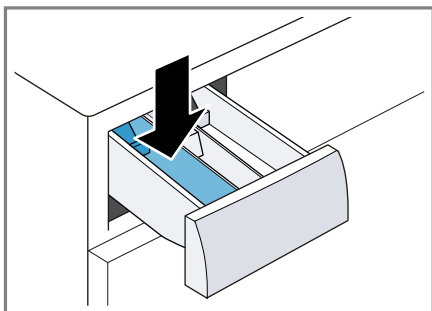

5. Introduceți detergent pudră universal în compartimentul II.

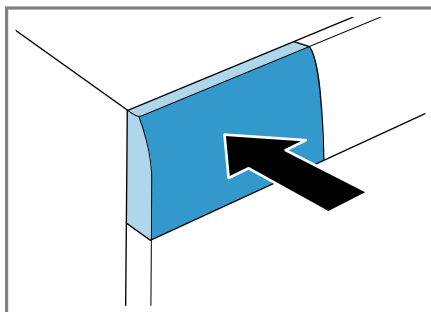

Pentru a preveni formarea spumei, folosiți numai jumătate din cantitatea de detergent recomandată de producătorul detergentului în cazul rufelor cu un grad redus de murdărie. Nu folosiți detergent pentru lână sau pentru rufe delicate.

6. Împingeți sertarul pentru detergent.



7. Pentru a porni programul, apăsați pe **Start / Reload**  (Start / Pauză).
- ✓ Pe afișaj apare durata rămasă a programului.
 - ✓ După finalizarea programului pe afișaj apare: "End".
8. Porniți primul ciclu de spălare sau aduceți selectorul de programe în poziția **Off** pentru a deconecta aparatul.
→ "Utilizarea de bază", Pagina 33

Rufe

Puteți spăla în acest aparat toate tipurile de textile pe ale căror etichetă de îngrijire este specificat faptul că acestea sunt adecvate pentru spălarea în mașina de spălat rufe, precum și textile din lână care pot fi spălate manual.

Pregătirea rufelor

ATENȚIE!

Obiectele rămase în buzunarele articolelor vestimentare pot cauza deteriorări ale rufelor și avarierea tamburului.

- ▶ Înainte de utilizare, scoateți toate obiectele din buzunarele articolelor vestimentare.
- ▶ Pentru a vă proteja aparatul și rufe, verificați în prealabil rufe.

ro Rufe

- goliți toate buzunarele
- îndepărtați prin periere nisipul de după revere și din buzunare
- închideți fețele de plapumă și fețele de pernă
- închideți toate fermoarele, închizătorile cu bandă de tip scai, închizătorile de tip cârlig și închizătorile de tip ochet
- legați curelele din material textil și curelele de la șorțuri sau, dacă este cazul, folosiți sac pentru rufe
- scoateți inelele de la perdele și benzile sau introduceți perdelele într-un sac pentru rufe
- pentru rufele de dimensiuni mici, de exemplu, șosete pentru copii, utilizați un sac pentru rufe
- scoateți rufele din tambur și întindeți-le
- spălați rufe mari împreună cu rufe mici
- pe petele recente aplicați soluție de detergent (nu frecăți)
- petele uscate, persistente sunt îndepărtate după mai multe spălări

Sortarea rufelor

Indicație: Respectați informațiile referitoare la "siguranță" → *Pagina 4* și "prevenirea prejudiciilor materiale" → *Pagina 12* pentru a putea utiliza aparatul în condiții de siguranță.

- Pentru optimizarea rezultatelor de spălare și pentru evitarea decolorării, înainte de spălare sortați rufele după următoarele criterii.
 - Tipul de țesătură și tipul de fibră
 - rufe albe
 - rufe colorate
 - Rufele colorate noi trebuie spălate pentru prima dată separat de celelalte rufe.
 - "Gradul de murdărie" → *Pagina 30*
 - "Simbolurile de pe etichetele de îngrijire" → *Pagina 31*

Gradele de murdărie

Gradul de murdărire	Gradul de murdărie	Exemple
ușor	<ul style="list-style-type: none">■ fără urme de murdărie sau pete vizibile■ rufele au un miros neplăcut	îmbrăcăminte ușoară de vară sau sport, care a fost purtată câteva ore
mediu	urme de murdărie sau pete ușoare vizibile	<ul style="list-style-type: none">■ tricouri, cămăși, bluze care sunt transpirate sau purtate de mai multe ori■ prosoape sau lenjerie de pat folosite până la o săptămână
puternic	urme de murdărie sau pete foarte vizibile	prosoape pentru ștergerea vaselor, articole de îmbrăcăminte pentru sugari, îmbrăcăminte de lucru

Simbolurile de pe etichetele de îngrijire

Simbolurile indică programul recomandat, iar numerele de pe simboluri reprezintă temperatura de spălare maximă recomandată.

Simbol	Proces de spălare	Program recomandat
	mediu	Bumbac
	delicat	Ușor de întreținut
	deosebit de delicat	Fibre textile fine/Mătase, pentru spălare manuală
	Spălare manuală	Lână
	nu este adecvat pentru spălarea în mașina de spălat rufe	-

Recomandare: În secțiunea www.gi-netex.ch găsiți mai multe informații privind simbolurile de îngrijire.

Detergentul și produsele de îngrijire

Prin alegerea și utilizarea corectă a detergentului și produsului de îngrijire vă protejați aparatul și rufe. Puteți utiliza orice tip de detergent și produs de îngrijire care este adecvat pentru mașini comerciale de spălat rufe.

Indicație: Respectați informațiile referitoare la "siguranță" → *Pagina 4* și "prevenirea prejudiciilor materiale" → *Pagina 12* pentru a putea utiliza aparatul în condiții de siguranță.

Îngrijirea rufelor

Informațiile vă ajută să alegeți detergentul adecvat pentru articolele dumneavoastră textile.

Detergent	Textile	Program	Temperatură
Detergent universal, cu agenți de albire	articole albe rezistente la temperaturi înalte, din in sau bumbac	Bumbac	de la rece până la 90 °C

Indicațiile producătorului privind utilizarea și dozarea sunt disponibile pe ambalaj.

Indicații

- utilizați numai detergenți lichizi adecvați
- nu amestecați detergenți lichizi diferiți
- nu amestecați detergentul și balsamul
- nu folosiți produse care au fost depozitate un timp prea îndelungat și sunt îngroșate puternic
- nu folosiți soluții cu conținut de solvenți, substanțe iritante sau care emană gaze, de exemplu, înălbitori lichizi
- Utilizați agenți coloranți în cantități mici, sarea poate ataca oțelul inoxidabil
- nu utilizați înălbitori în aparat

ro Detergentul și produsele de îngrijire

Detergent	Textile	Program	Temperatură
Detergent pentru rufe colorate, fără clor și agenți de albire	articole textile colorate, din în sau bambac	Bumbac	de la rece până la 60 °C
Detergent pentru rufe colorate/fine, fără agenți de albire	articole textile colorate, din fibre ușor de întreținut, sau sintetice	Ușor de întreținut	de la rece până la 60 °C
Detergent delicat	articole textile deosebit de delicate, din mătase sau vâscoză	Delicate/Mătase	de la rece până la 40 °C
Detergent pentru articole din lână	Lână	Lână	de la rece până la 40 °C

Recomandare: La rubrica www.cleanright.eu găsiți mai multe informații privind detergentul, produsele de îngrijire și produsele de curățare pentru utilizarea în mediul casnic.

Dozarea detergentului

Prin dozarea detergentului se asigură obținerea unor rezultate de spălare optime economie de resurse. Dozarea detergentului se realizează în funcție de:

- cantitatea de rufe
- gradul de murdărire

- gradul de duritate a apei
Pentru a determina gradul de duritate a apei, adresați-vă companiei de distribuție a apei de la nivel local sau efectuați un test cu ajutorul unui tester pentru determinarea durității apei.

Gradul de duritate a apei

Domeniul de duritate	grad total de duritate, în mmol/l	grad de duritate măsurat în grade germane (°dH)
redus (I)	0 - 1,5	0 - 8,4
mediu (II)	1,5 - 2,5	8,4 - 14
înalt (III)	peste 2,5	peste 14

Exemplu de indicație a producătorului în ceea ce privește detergentul

Exemplele se referă la un grad de încărcare standard de 4 - 5 kg.

Gradul de murdărire	ușor	mediu	puternic
Gradul de duritate a apei: redus/mediu	40 ml	55 ml	80 ml
Grad de duritate a apei: înalt/foarte înalt	55 ml	80 ml	105 ml

Cantitățile de dozare recomandate de producător sunt specificate pe ambalaj.

- Adaptați cantitățile de dozare în funcție de gradul de încărcare a aparatului.

Utilizarea de bază

Aici sunt prezentate informații esențiale privind modul de utilizare a aparatului dumneavoastră.

Porniți aparatul

- ▶ Poziționați selectorul de programe în dreptul unui program oarecare.

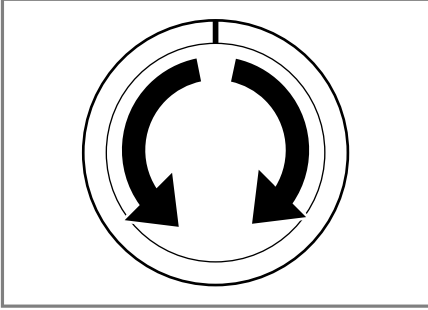

Setarea programului

1. Aduceți selectorul de programe în dreptul "programului" → *Pagina 25* dorit.

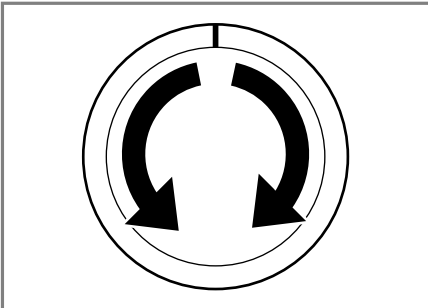

2. Dacă este necesar, "modificați setările programului" → *Pagina 33*.

Modificarea setărilor programului

În funcție de program și de starea acestuia, puteți modifica sau activa și dezactiva setările acestuia.

Indicație: Prezentare generală a tuturor setărilor de program:
→ *"Taste", Pagina 24*

Condiție necesară: Este setat un program.

- ▶ Modificați setările programului.
Setările programului nu sunt stocate permanent pentru acest program.

Introducerea rufelor

Indicații

- Respectați informațiile referitoare la "siguranță" → *Pagina 4* și "prevenirea prejudiciilor materiale" → *Pagina 12* pentru a putea utiliza aparatul în condiții de siguranță.
- Pentru a preveni șifonarea, țineți cont de gradul maxim de încărcare pentru "program" → *Pagina 25*.

Condiție necesară: Pregătiți și sortați rufe.
→ *"Rufe", Pagina 29*

1. Deschideți hubloul.

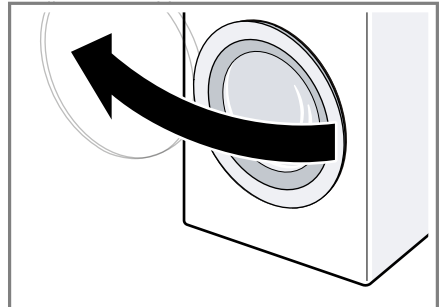

ro Utilizarea de bază

2. Asigurați-vă că tamburul este gol.
3. Introduceți rufele despăturate în tambur.
4. **Indicație:** Asigurați-vă că rufele nu rămân prinse în hubloul. Închideți hubloul.

Utilizarea recipientului de dozare a detergentului lichid

În cazul în care comandați recipientul de dozare ca accesoriu, acesta trebuie montat chiar de dumneavoastră.

1. Apăsăți inserția și scoateți sertarul pentru detergent.

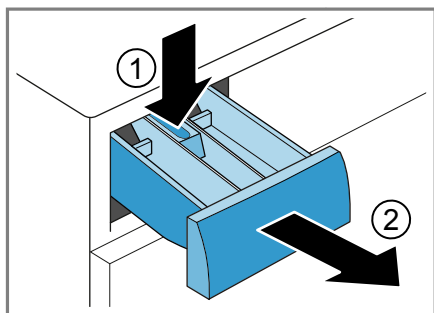

2. Montați recipientul de dozare.

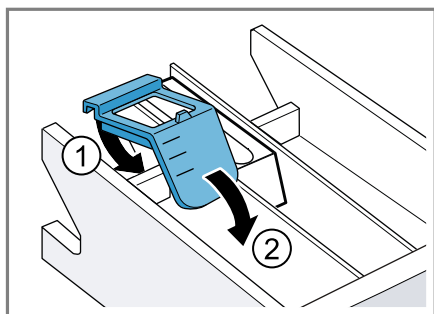

3. Introduceți sertarul pentru detergent.

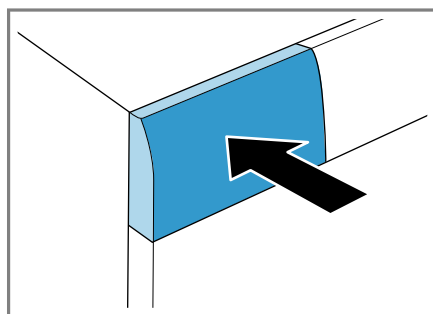

Adăugarea detergentului și produselor de îngrijire

Indicații

- Respectați informațiile referitoare la "siguranță" → *Pagina 4* și "prevenirea prejudiciilor materiale" → *Pagina 12* pentru a putea utiliza aparatul în condiții de siguranță.
- Nu utilizați ajutorul pentru măsurarea pentru detergent lichid în cazul detergentilor sub formă de gel, detergentilor pudră, dacă este activat programele cu prespălare sau la timpul de programare Gata în.

Condiție necesară: Informați-vă cu privire la dozarea optimă a "detergentului și balsamului de rufe."
→ *Pagina 31*

1. Trageți sertarul pentru detergent.
2. Adăugați detergent.
→ "Sertar pentru detergent", *Pagina 21*
3. Dacă este necesar, adăugați un produs de îngrijire.
4. Împingeți sertarul pentru detergent.

Pornirea programului

Indicație: Dacă doriți să modificați durata de timp rămasă până la finalizarea programului, setați mai întâi funcția Gata în.



- ▶ Apăsăți pe **Start / Reload** .

- ✓ Tamburul se rotește și se realizează detectarea încălzirii în decurs de până la 2 minute, după care se realizează alimentarea cu apă.
- ✓ Pe afișaj este prezentată durata programului sau durata pentru funcția Gata în.
- ✓ După finalizarea programului pe afișaj apare: "End".

Înmuierea rufelor



Înainte de spălare, puteți înmuia rufe, activând funcția de pauză a programului.

Indicație: Nu este necesară utilizarea unei cantități suplimentare de detergent. Soluția de spălare este apoi utilizată pentru spălare.

1. Porniți programul.
2. Pentru a activa funcția de pauză a programului, apăsați pe **Start / Reload**  după 10 minute.
3. Pentru a continua programul, după durata de înmuiere dorită apăsați pe **Start / Reload** .

Adăugarea de rufe

Indicație: Respectați informațiile referitoare la "siguranță" → *Pagina 4* și "prevenirea prejudiciilor materiale" → *Pagina 12* pentru a putea utiliza aparatul în condiții de siguranță.

1. Apăsați pe **Start / Reload** .
Aparatul se oprește temporar și verifică dacă este posibilă adăugarea sau scoaterea rufelor. Țineți cont de starea programului.
→ "Afișajul", *Pagina 22*
2. Adăugați sau scoateți rufe.
3. Închideți hubloul.
4. Apăsați pe **Start / Reload** .

Anularea programului

După pornirea programului, puteți anula oricând programul.

Indicație: Respectați informațiile referitoare la "siguranță" → *Pagina 4* și "prevenirea prejudiciilor materiale" → *Pagina 12* pentru a putea utiliza aparatul în condiții de siguranță.



1. Apăsați pe **Start / Reload** .
2. Deschideți hubloul.

În cazul unei temperaturi ridicate și al unui nivel ridicat al apei, hubloul aparatului rămâne blocat din motive de siguranță.

- La o temperatură ridicată, porniți programul  **Rinse**.
- La un nivel ridicat al apei, porniți programul **Spin**  sau **Drain** .

3. Scoateți rufe.

Continuarea programului la oprirea clătirii

1. Setati programul **Spin**  sau **Drain** .
2. Apăsați pe **Start / Reload** .

Scoaterea rufelor

Indicație: Respectați informațiile referitoare la "siguranță" → *Pagina 4* și "prevenirea prejudiciilor materiale" → *Pagina 12* pentru a putea utiliza aparatul în condiții de siguranță.

1. Deschideți hubloul.
2. Scoateți rufe.

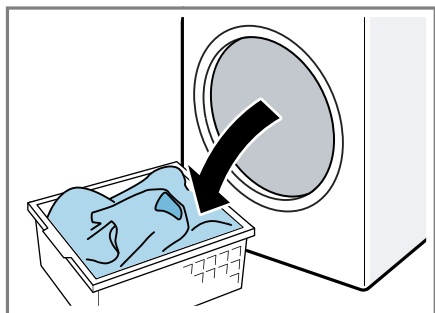

Deconectarea aparatului

1. Aduceți selectorul de programe în poziția **Off**.

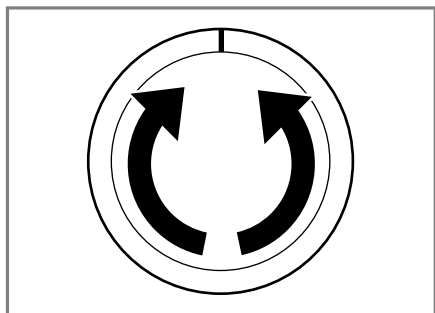

2. Închideți robinetul de apă.
3. Uscați prin ștergere garnitura din cauciuc și îndepărtați corpurile străine.

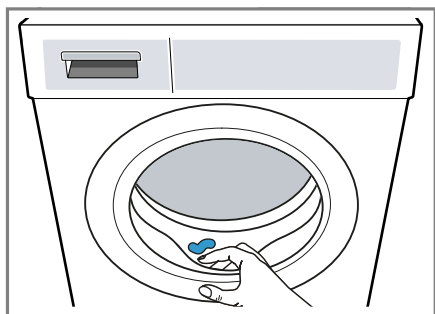



4. Lăsați deschise hubloul și sertarul pentru detergent, pentru ca apa rămasă să se poată evapora.

Sistem de siguranță împotriva accesului copiilor



Asigurați aparatul împotriva acționării accidentale a elementelor de comandă.

Activarea sistemului de siguranță împotriva accesului copiilor

- ▶ Mențineți apăsat timp de aproximativ 3 secunde cele două taste  **3 sec..**
- ✓ Pe afișaj apare .
- ✓ Panoul de comandă este blocat.
- ✓ Sistemul de siguranță împotriva accesului copiilor rămâne activat și după deconectarea aparatului.

Dezactivarea sistemului de siguranță împotriva accesului copiilor

Condiție necesară: Pentru a dezactiva sistemul de siguranță împotriva accesului copiilor, aparatul trebuie să fie conectat.

- ▶ Mențineți apăsat timp de aproximativ 3 secunde tastele  **3 sec..**
Pentru a nu anula programul care rulează, aduceți selectorul de programe în dreptul programului inițial.
- ✓ Pe afișaj apare .

Setările de bază

Puteți seta aparatul dvs. în funcție de necesitățile dvs.

Prezentare generală a setărilor de bază

Aici găsiți o prezentare generală a setărilor de bază ale aparatului.

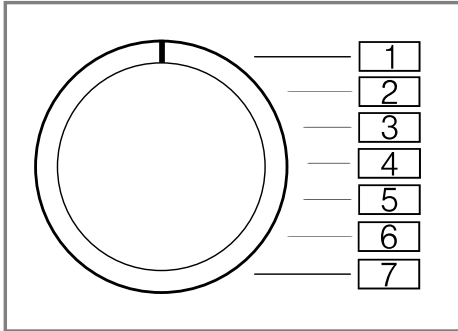



Setare de bază	Setarea programului	Valoare	Descriere
Semnal de final	2	0 (dezactivat) 1 (slab) 2 (medie) 3 (tare) 4 (foarte tare)	Setați intensitatea semnalului la sfârșitul programului.
Semnalul sonor al tastelor	3	0 (dezactivat) 1 (slab) 2 (medie) 3 (tare) 4 (foarte tare)	Setați intensitatea semnalului la selectarea tastelor.

Modificarea setărilor de bază

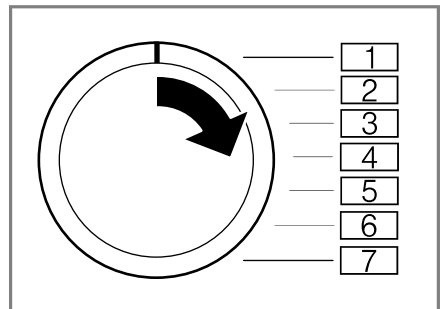
1. Rotiți selectorul de programe în poziția 1.



ro Curățare și îngrijire

- Apăsați pe **Start / Reload**  și, simultan, rotiți selectorul de programe în poziția 2.
- ✓ Pe afișaj apare valoarea actuală.
- Rotiți selectorul de programe în poziția dorită.
→ "Prezentare generală a setărilor de bază", Pagina 37
- Pentru a modifica valoarea, apăsați pe **Finished in** .
- Pentru a stoca în memorie modificarea, deconectați aparatul.

Curățare și îngrijire

Pentru a asigura funcționarea optimă a aparatului pentru o perioadă îndelungată de timp, curățați-l și îngrijiți-l cu atenție.

Recomandări privind îngrijirea aparatului

Pentru a asigura funcționarea îndelungată a aparatului dumneavoastră, țineți cont de recomandările privind îngrijirea aparatului.

Curățați carcasa și panoul de comandă utilizând numai apă și o lavetă umedă.

Componentele aparatului rămân curate și igienizate.

Îndepărtați toate resturile de detergent, resturile de la pulverizare sau reziduurile.

Depunerile recente pot fi îndepărtate cu ușurință.

Lăsați hubloul și sertarul pentru detergent deschise după utilizare.

Apa reziduală se poate usca și duce la formarea de mirosuri neplăcute în interiorul aparatului.

Curățarea tamburului

Curățați tamburul în cazul spălării frecvente la o temperatură de spălare de 40 °C sau mai mică sau în cazul neutilizării aparatului pentru o perioadă îndelungată de timp.

- Derulați programul **Cottons 90°** fără rufe.
Utilizați detergenți pudră universali.

Curățarea sertarului pentru detergent

Indicație: Respectați informațiile referitoare la "siguranță" → *Pagina 4* și "prevenirea prejudiciilor materiale" → *Pagina 12* pentru a putea utiliza aparatul în condiții de siguranță.

- Trageți sertarul pentru detergent.
- Apăsați inserția și scoateți sertarul pentru detergent.

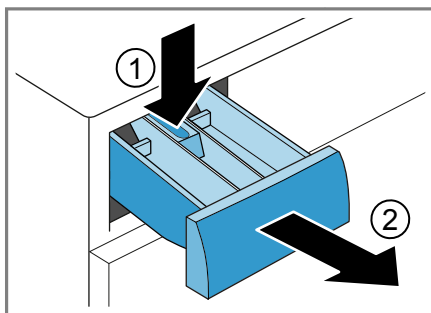

- Apăsați caseta de jos în sus.

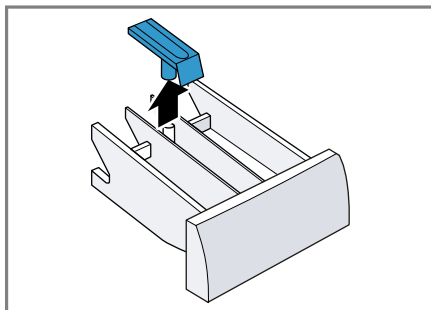

4. Curățați cu apă și o perie sertarul pentru detergent și caseta, apoi uscați-le.

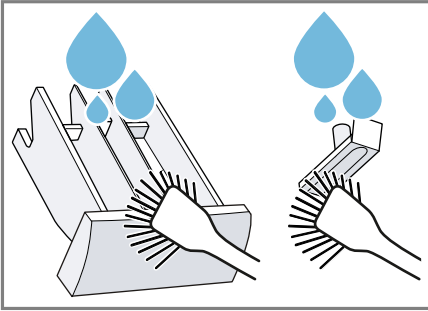

5. Introduceți și fixați caseta.

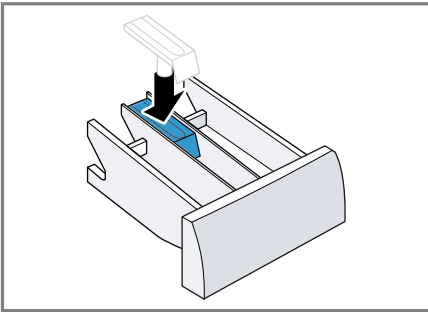

6. Curățați locașul pentru sertarul pentru detergent.

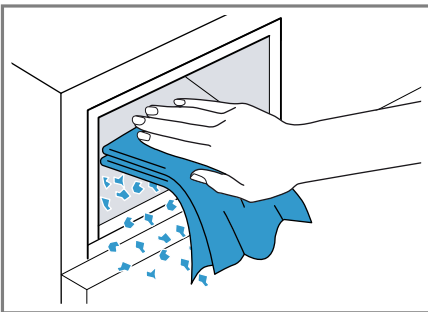

7. Împingeți sertarul pentru detergent.

Decalcifiere

Dacă detergentul este dozat corect, decalcifierea aparatului nu este necesară. Dacă totuși doriți să utilizați so-

luție de decalcifiere, respectați instrucțiunile de utilizare ale producătorului.

ATENȚIE!

Utilizarea de produse de decalcifiere necorespunzătoare, de exemplu, de produse de decalcifiere pentru cafetiere, poate duce la deteriorarea aparatului.

- ▶ Pentru acest aparat utilizați numai produse de decalcifiere disponibile pe site-ul nostru web sau la unitățile de service ale producătorului.

Curățarea pompei pentru soluția de spălare

Curățați pompa pentru soluția de clătire dacă aceasta prezintă defecțiuni, de exemplu, dacă este înfundată sau produce zgomote de zdrăngănit.

Golirea pompei pentru soluția de detergent

Indicație: Respectați informațiile referitoare la "siguranță" → *Pagina 4* și "prevenirea prejudiciilor materiale" → *Pagina 12* pentru a putea utiliza aparatul în condiții de siguranță.

1. Închideți robinetul de apă.
2. Deconectați aparatul.
3. Deconectați ștecherul de la sistemul de alimentare cu energie electrică.
4. Deschideți clapeta de întreținere.

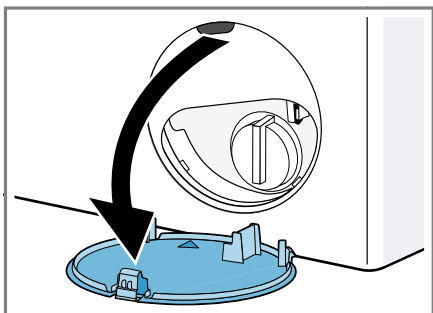

5. Împingeți un vas sub orificiu.

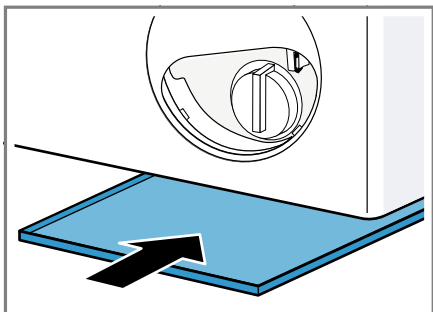

6. Pentru a permite scurgerea apei în vas, desfiletați cu atenție capacul pompei.

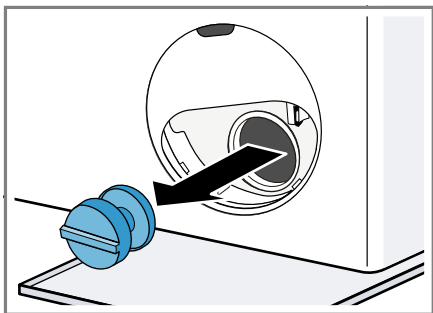

Curățarea pompei pentru soluția de spălare

Indicație: Respectați informațiile referitoare la "siguranță" → *Pagina 4* și "prevenirea prejudiciilor materiale" → *Pagina 12* pentru a putea utiliza aparatul în condiții de siguranță.

Condiție necesară: "Pompa pentru soluția de spălare este goală."
→ *Pagina 39*

1. Desfiletați cu atenție capacul pompei astfel încât în pompa pentru soluția de spălare să existe numai apă reziduală.
 - Depunerile persistente de murdărie pot determina blocarea cartușului de filtru în carcasa pompei. Îndepărtați depunerile de murdărie și scoateți cartușul de filtru.

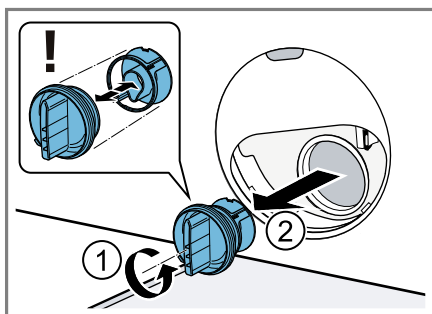

2. Curățați spațiul interior, filetul capacului pompei și carcasa pompei.

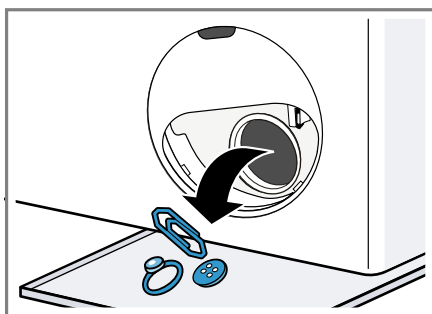

Capacul pompei este alcătuit din două componente care pot dezamblate în vederea curățării.

3. Asigurați-vă că rotorul cu paletă al pompei pentru soluția de spălare poate fi rotit.
4. Așezați la loc capacul pompei și închideți-l prin înfiletare.

- Asigurați-vă că componentele capacului pompei sunt montate corect.

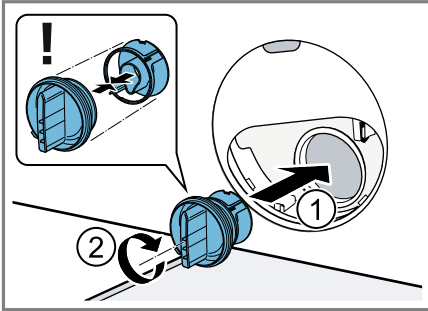

Mânerul capacului pompei trebuie să fie poziționat vertical.

5. Introduceți și blocați clapeta pentru întreținere.

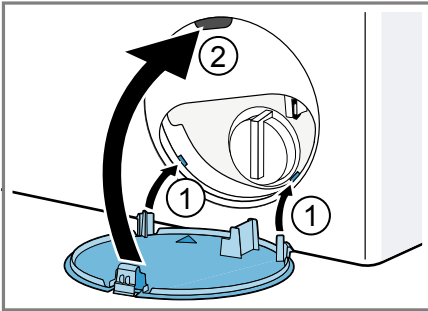

6. Închideți clapeta pentru întreținere.

Înainte de următoarea spălare

Pentru a preveni vărsarea detergentului neutilizat în orificiul de scurgere, la următoarea spălare, derulați programul **Drain**  după ce goliți pompa pentru soluția de spălare.

1. Deschideți robinetul de apă.
2. Introduceți ștecherul.
3. Porniți aparatul.
4. Turnați o cantitate de un litru de apă în compartimentul II.
5. Porniți programul **Drain** .

Curățarea furtunului de evacuare a apei de la sifon

Dacă furtunul de evacuare a apei de la sifon este contaminat sau soluția de spălare nu este evacuată prin pompă, este necesară curățarea acestora.

1. Deconectați aparatul.
2. Deconectați ștecherul de la sistemul de alimentare cu energie electrică.
3. Desfaceți brida furtunului și scoateți cu atenție furtunul de evacuare a apei.

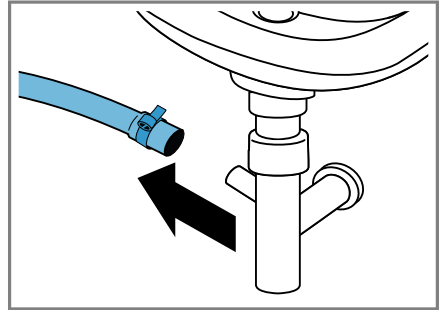

Apa reziduală se poate scurge.

4. Curățați furtunul de evacuare a apei și ștuțurile de la sifon.

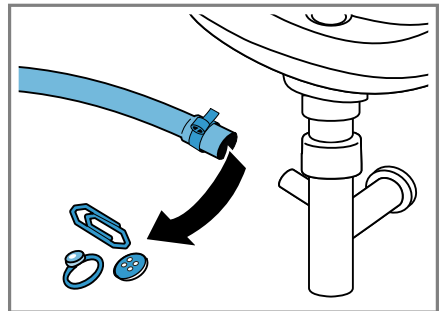

5. Montați la loc furtunul de evacuare a apei și asigurați racordul cu ajutorul unui colier de furtun.

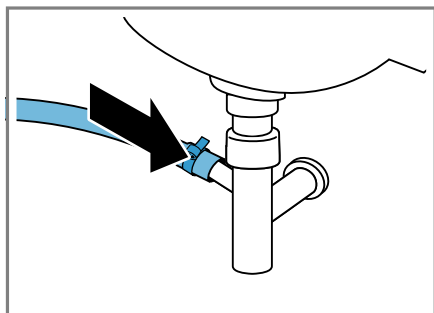

Curățați sitele din sistemul de alimentare cu apă.

Curățați sита din sistemul de alimentare cu apă dacă aceasta este înfundată sau dacă presiunea apei este prea scăzută.

Golirea furtunului de alimentare cu apă

1. Închideți robinetul de apă.
2. Setați un program, cu excepția **Rinse**, **Spin** sau **Drain**.
3. Porniți programul și lăsați-l să ruleze aproximativ 40 de secunde.
4. Deconectați aparatul.
5. Deconectați ștecherul de la sistemul de alimentare cu energie electrice.

Curățarea sitei de la racordul de apă

Indicație: Respectați informațiile referitoare la "siguranță" → *Pagina 4* și "prevenirea prejudiciilor materiale" → *Pagina 12* pentru a putea utiliza aparatul în condiții de siguranță.

Condiție necesară: Furtunul de alimentare cu apă este gol.

1. Scoateți furtunul pentru alimentare cu apă de la robinetul de apă.

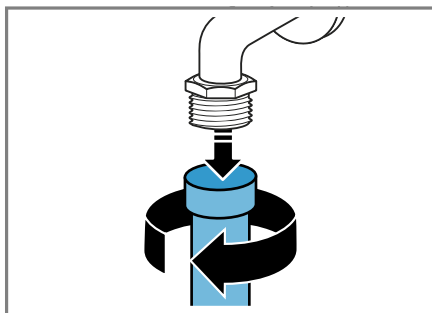

2. Curățați sита utilizând o perie mică.

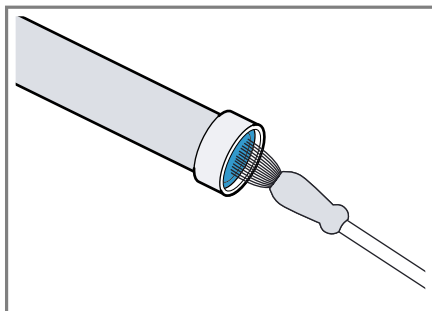

3. Racordați furtunul de alimentare cu apă și verificați dacă este etanș.

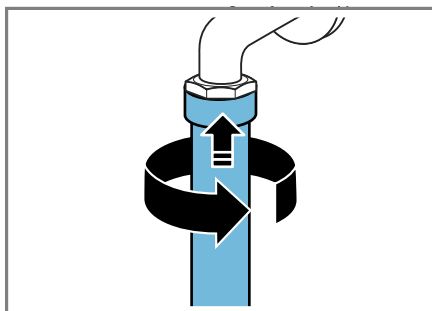

Curățarea sitei de la aparat

Indicație: Respectați informațiile referitoare la "siguranță" → *Pagina 4* și "prevenirea prejudiciilor materiale" → *Pagina 12* pentru a putea utiliza aparatul în condiții de siguranță.

Condiție necesară: Furtunul de alimentare cu apă este gol.
 → "Golirea furtunului de alimentare cu apă", Pagina 42

1. Scoateți furtunul din partea din spate a aparatului.

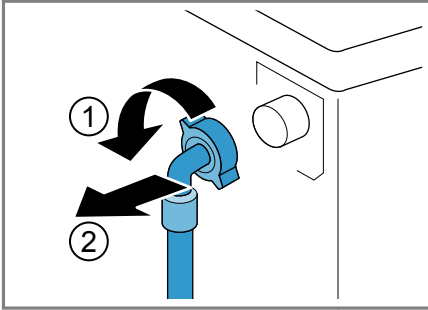

2. Scoateți sita cu ajutorul unei clește.

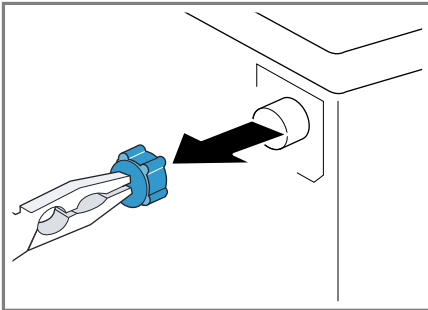

3. Curățați sita utilizând o perie mică.

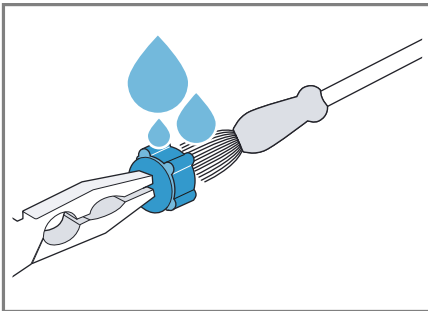

4. Montați la loc sita.
5. Racordați furtunul și verificați etanșeitătea acestuia.

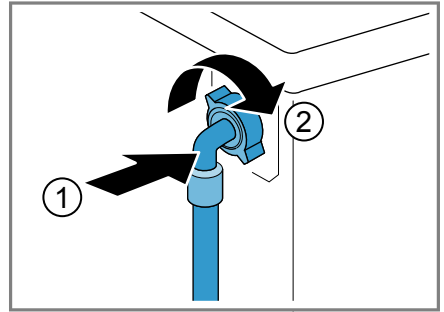

Remediați defecțiunile

Defecțiunile minore pot fi remediate chiar de dumneavoastră. Înainte de a contacta unitatea de service, consultați informațiile privind remedierea defecțiunilor. Astfel evitați cheltuielile inutile.

AVERTIZARE





Pericol de electrocutare!

Reparațiile executate incorect sunt periculoase.



- ▶ Numai personalul de specialitate are permisiunea de a efectua lucrări de reparații la nivelul aparatului.
- ▶ La reparația aparatului trebuie utilizate numai piese de schimb originale.
- ▶ Dacă se deteriorează cablul de racordare la rețea al acestui aparat, acesta trebuie înlocuit de către producător, de către serviciul său pentru clienți sau de către o persoană calificată în mod similar, pentru a evita pericolele.











Cod de eroare / Afișaj de eroare / Semnal



Defecțiune	Cauză	Remedierea defecțiunilor
Afișajul este stins, iar Start / Reload  se aprinde intermitent.	Modul de economisire a energiei este activ.	<ul style="list-style-type: none"> ▶ Apăsăți orice tastă. ✓ Afișajul se aprinde din nou.
"E:36 / -10"	<p>Conducta de evacuare sau furtunul de evacuare a apei este înfundat/ă.</p> <p>Conducta de evacuare sau furtunul de evacuare a apei este îndoit/ă sau gripat/ă.</p>	<ul style="list-style-type: none"> ▶ Curățați conducta de evacuare și furtunul de evacuare a apei. ▶ Asigurați-vă că conducta de evacuare și furtunul de evacuare a apei nu sunt îndoite sau gripate.
	Pompa pentru soluția de spălare este înfundată.	▶ → "Curățarea pompei pentru soluția de spălare", Pagina 39
	Furtunul de evacuare a apei este instalat la o înălțime prea mare.	▶ Montați furtunul de evacuare a apei la o înălțime de maximum 1 metru. → "Date tehnice", Pagina 56
	Capacul pompei nu este asamblat corect.	▶ Asamblați corect capacul pompei.
"E:36 / -25 / -26"	Pompa pentru soluția de spălare este înfundată.	▶ → "Curățarea pompei pentru soluția de spălare", Pagina 39
"E:60 / -2B"	Sistemul de control al dezechilibrului a anulat centrifugarea din cauza repartizării neuniforme a rufelor.	<ul style="list-style-type: none"> ▶ Introduceți din nou rufele în tambur. <p>Indicație: Este recomandat să introduceți împreună în tambur atât rufe de dimensiuni mari, cât și mici. Rufe de dimensiuni diferite se distribuie mai bine la centrifugare.</p>



Defecțiune	Cauză	Remedierea defecțiunilor
	Presiunea apei este redusă.	Nu este posibilă remedierea.
	Sitele din sistemul de alimentare cu apă sunt înfundate.	▶ "Curățați sitele din sistemul de alimentare cu apă" → <i>Pagina 42.</i>
	Robinetul de apă este închis.	▶ Deschideți robinetul de apă.
	Furtunul de alimentare cu apă este îndoit sau blocat.	▶ Asigurați-vă că furtunul de alimentare cu apă nu este îndoit sau blocat.
☺ se aprinde.	Temperatură este prea înaltă.	▶ Așteptați până când temperatura a scăzut. ▶ → "Anularea programului", <i>Pagina 35</i>
	Nivelul apei este prea ridicat.	▶ Porniți programul Drain  .
	Sunt rufe prinse în hublou.	1. Deschideți din nou hubloul. 2. Scoateți rufe care au fost prinse. 3. Închideți hubloul. 4. Pentru a porni programul apăsați pe Start / Reload  .
☺ se aprinde intermitent.	Hubloul nu este închis.	1. Închideți hubloul. 2. Pentru a porni programul apăsați pe Start / Reload  .
Toate celelalte coduri de eroare.	Deficiențe de funcționare	▶ Apelați la unitatea de service abilitată. → "Serviciul clienți", <i>Pagina 53</i>

Erori de funcționare

Defecțiune	Cauză	Remedierea defecțiunilor
Aparatul nu funcționează.	Fișa de rețea a cablului de alimentare nu este introdusă în priză.	▶ Conectați aparatul la rețeaua de curent.
	Siguranța este defectă.	▶ Verificați siguranța din panoul de siguranțe.
	Alimentarea cu curent electric a fost întreruptă.	▶ Verificați funcționarea iluminării interiorului și altor aparate din încăpere.
Programul nu pornește.	Tasta Start / Reload  nu a fost apăsată.	▶ Apăsați pe Start / Reload  .
	Hubloul nu este închis.	1. Închideți hubloul. 2. Pentru a porni programul apăsați pe Start / Reload  .

Defecțiune	Cauză	Remedierea defecțiunilor
Programul nu pornește.	Sistemul de siguranță împotriva accesului copiilor este activat.	▶ → "Dezactivarea sistemului de siguranță împotriva accesului copiilor", Pagina 36
	Finished in  este activat.	▶ Verificați dacă Finished in  este activat. → "Taste", Pagina 24
Sunt rufe prinse în hubloul.		<ol style="list-style-type: none"> 1. Deschideți din nou hubloul. 2. Scoateți rufele care au fost prinse. 3. Închideți hubloul. 4. Pentru a porni programul apăsați pe Start / Reload .
Ușa nu se deschide.	--- este activat.	▶ Continuați programul selectând Spin  sau Drain  și apăsați pe Start / Reload  → "Continuarea programului la oprirea clătirii", Pagina 35
	Temperatură este prea înaltă.	▶ Așteptați până când temperatura a scăzut. ▶ → "Anularea programului", Pagina 35
	Nivelul apei este prea ridicat.	▶ Porniți programul Drain  .
	Pană de curent.	▶ Deschideți hubloul cu ajutorul sistemului de deblocare de urgență. → "Deblocarea de urgență", Pagina 51
Soluția de spălare nu este evacuată.	Conducta de evacuare sau furtunul de evacuare a apei este înfundat/ă.	▶ Curățați conducta de evacuare și furtunul de evacuare a apei.
	Conducta de evacuare sau furtunul de evacuare a apei este îndoit/ă sau gripat/ă.	▶ Asigurați-vă că conducta de evacuare și furtunul de evacuare a apei nu sunt îndoite sau gripate.
	Pompa pentru soluția de spălare este înfundată.	▶ → "Curățarea pompei pentru soluția de spălare", Pagina 39
	--- este activat.	▶ Continuați programul selectând Spin  sau Drain  și apăsați pe Start / Reload  → "Continuarea programului la oprirea clătirii", Pagina 35

Defecțiune	Cauză	Remedierea defecțiunilor
Soluția de spălare nu este evacuată.	Furtunul de evacuare a apei este instalat la o înălțime prea mare.	▶ Montați furtunul de evacuare a apei la o înălțime de maximum 1 metru. → "Date tehnice", Pagina 56
	Capacul pompei nu este asamblat corect.	▶ Asamblați corect capacul pompei.
Apa nu se scurge. Detergen- tul nu ajunge în interiorul tamburului.	Tasta Start / Reload  nu a fost apăsată.	▶ Apăsați pe Start / Reload  .
	Sitele din sistemul de ali- mentare cu apă sunt înfun- date.	▶ "Curățați sitele din sistemul de ali- mentare cu apă" → Pagina 42.
	Robinetul de apă este închis.	▶ Deschideți robinetul de apă.
	Furtunul de alimentare cu apă este îndoit sau blocat.	▶ Asigurați-vă că furtunul de alimenta- re cu apă nu este îndoit sau blocat.
Mai multe încercări de cen- trifugare.	Sistemul de control al centri- fugării compensează deze- chilibrul prin distribuirea re- petată a rufelor.	▶ Nu este o defecțiune - nu sunt nece- sare intervenții. Indicație: Este recomandat ca la încărcare să introduceți împreună în tambur atât rufe de dimensiuni mari, cât și mici. Rufe de dimensiuni diferite se distribuie mai bine la centrifugare.
	Durata programului se modi- fică în timpul procesul de spălare.	Desfășurarea programului este optimizată electronic. Acest lucru poate duce la modificarea duratei progra- mului. Sistemul de control al centri- fugării compensează deze- chilibrul prin distribuirea re- petată a rufelor. Sistemul de control al spu- mei pornește o clătire dacă se formează prea multă spu- mă.
Apa din tambur nu este vizi- bilă.	Apa se află sub zona vizibilă.	▶ Nu este o defecțiune - nu sunt nece- sare intervenții.
Tamburul trepidează după pornirea programului.	Cauza este o testare internă a motorului.	▶ Nu este o defecțiune - nu sunt nece- sare intervenții.



Defecțiune	Cauză	Remediarea defecțiunilor
În compartimentul  se află apă reziduală.	Casetă din compartimentul  este blocată.	▶ → "Curățarea sertarului pentru detergent", Pagina 38
Vibrații și deplasări ale aparatului în timpul centrifugării.	Aparatul este îndreptat corect.	▶ Îndreptarea aparatului
	Picioarele aparatului nu sunt fixate.	▶ Fixați picioarele aparatului. Îndreptarea aparatului
	Siguranțele pentru transport nu sunt scoase.	▶ Îndepărtarea siguranțelor de transport
Tamburul se rotește, însă apa nu se scurge.	Funcția de detectare a încărcăturii este activă.	▶ Nu este o defecțiune, nu sunt necesare intervenții. Indicație: Funcția de detectare a încărcăturii poate avea o durată de până la 2 minute.
Formare a unei cantități mari de spumă.	Cantitatea de detergent este prea mare.	▶ Măsură imediată: Amestecați o lingură de balsam cu 0,5 litri de apă și turnați amestecul în compartimentul din stânga (nu se aplică în cazul spălării de articole pentru exterior, articole sport și articole care conțin puf). ▶ La următoarea spălare cu aceeași încărcătură, reduceți cantitatea de detergent.

Zgomote

Defecțiune	Cauză	Remediarea defecțiunilor
Zgomoz de huruit.	Apa este presurizată și distribuită în sertarul pentru detergent.	▶ Nu este o defecțiune - Acesta este un zgomot de funcționare normal.
Zgomote puternice în timpul centrifugării.	Aparatul este îndreptat corect.	▶ Îndreptarea aparatului
	Picioarele aparatului nu sunt fixate.	▶ Fixați picioarele aparatului. Îndreptarea aparatului
	Siguranțele pentru transport nu sunt scoase.	▶ Îndepărtarea siguranțelor de transport
Zgomot de zdrăgănit, zărngănit în pompa pentru soluția de spălare.	În interiorul pompei pentru soluția de spălare au pătruns corpuri străine.	▶ → "Curățarea pompei pentru soluția de spălare", Pagina 39

Defecțiune	Cauză	Remediarea defecțiunilor
Zgomot de foșnitor de aspirare, ritmic.	Pompa pentru soluția de spălare este activă, soluția de spălare este eliminată prin pompare.	▶ Nu este o defecțiune - Acesta este un zgomot de funcționare normal.

Probleme referitoare la rezultate

Defecțiune	Cauză	Remediarea defecțiunilor
Articolele vestimentare se și fonează.	Turația de centrifugare este prea înaltă.	▶ La următorul proces de spălare setați o turație de centrifugare mai mică.
	Volumul încărcăturii este prea mare.	▶ La următorul proces de spălare, reduceți volumul încărcăturii.
	Este setat un program greșit pentru tipul de material textil introdus în aparat.	▶ Selectați un program corespunzător pentru tipul de material textil introdus în aparat. → "Programa", Pagina 25
Detergentul sau balsamul picură de pe garnitură și se acumulează pe ușă sau în pliul garniturii.	Prea mult detergent sau balsam în sertarul pentru detergent.	▶ Atunci când dozați detergentul lichid și balsamul, aveți grijă să nu depășiți marcajul din interiorul sertarului pentru detergent.
Rezultatul centrifugării nu este satisfăcător. Rufe sunt ude/prea umede.	A fost setată o turație de centrifugare prea mică.	▶ La următorul proces de spălare setați o turație de centrifugare mai mare. ▶ Porniți programul Spin  .
	Sistemul de control al dezechilibrului a anulat centrifugarea din cauza repartizării neuniforme a rufelor.	▶ Introduceți din nou rufe în tambur. Indicație: Este recomandat să introduceți împreună în tambur atât rufe de dimensiuni mari, cât și mici. Rufe de dimensiuni diferite se distribuie mai bine la centrifugare. ▶ Porniți programul Spin  .
Reziduuri de detergent pe rufe umede.	Detergentul poate conține reziduuri insolubile în apă, care se depun pe rufe.	▶ Porniți programul  Rinse .
Reziduuri de detergent pe rufe uscate.	Detergentul poate conține reziduuri insolubile în apă, care se depun pe rufe.	▶ Periați rufe după spălare și uscare.

Neetanșeitate

Defecțiune	Cauză	Remedierea defecțiunilor
Se scurge apă de la furtunul de alimentare cu apă.	Furtunul de alimentare cu apă nu este racordat corect/ferm.	<ol style="list-style-type: none"> 1. Racordați corect furtunul de alimentare cu apă. Racordarea furtunului de alimentare cu apă 2. Strângeți ferm îmbinarea.
Se scurge apă de la furtunul de evacuare a apei.	Furtunul de evacuare a apei este deteriorat.	▶ Înlocuiți furtunul de evacuare a apei.
	Furtunul de evacuare a apei nu este racordat corect.	▶ Racordați corect furtunul de evacuare a apei. Modalitățile de racordare la sistemul de evacuare a apei

Mirosuri

Defecțiune	Cauză	Remedierea defecțiunilor
În interiorul aparatul s-au format depuneri.	Umiditatea și resturile de detergent pot favoriza dezvoltarea de bacterii.	<ul style="list-style-type: none"> ▶ → "Curățarea tamburului", Pagina 38 ▶ Cand nu utilizați aparatul, lăsați deschise hubloul și sertarul pentru detergent astfel încât apa reziduală să se poată evapora.

Deblocarea de urgență

Dacă doriți să scoateți rufe, de exemplu, în cazul unei pene de curent, puteți debloca manual hubloul.

Deblocarea hubloului

Condiție necesară: "Pompa pentru soluția de spălare este goală."

→ Pagina 39

1. **ATENȚIE!** Apa care se scurge poate duce la pagube materiale.
- ▶ Nu deschideți hubloul dacă apa este vizibilă prin acesta.

Trageți în jos mecanismul de deblocare de urgență cu ajutorul unei șule și eliberați-l.

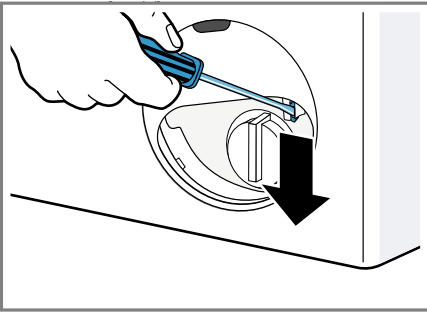

- ✓ Sistemul de blocare a hubloului este deblocat.
2. Introduceți și blocați clapeta pentru întreținere.
 3. Închideți clapeta pentru întreținere.

Transport, depozitare și eliminare

Aici găsiți informații cu privire la cum pregătiți aparatul dvs. pentru transport și depozitare. De asemenea obțineți informații cu privire la eliminarea aparatelor uzate ca deșeu.

Demontarea aparatului

1. Închideți robinetul de apă.
2. → "Golirea furtunului de alimentare cu apă", Pagina 42.
3. Deconectați aparatul.
4. Scoateți ștecherul aparatului din priză.
5. Evacuați restul de soluție de spălare.
→ "Curățarea pompei pentru soluția de spălare", Pagina 39
6. Demontați furtunurile.

Fixarea siguranțelor de transport

Pentru a preveni deteriorarea aparatului în timpul transportului, asigurați-l cu siguranțele de transport.

1. Scoateți cele 4 capace.
 - Dacă este necesar, utilizați o șurubelniță pentru a scoate capacele.

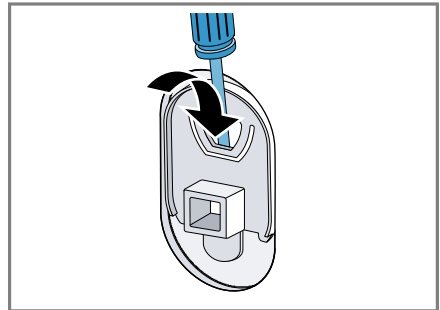

Păstrați capacele.

ro Transport, depozitare și eliminare

2. Montați cele 4 manșoane.

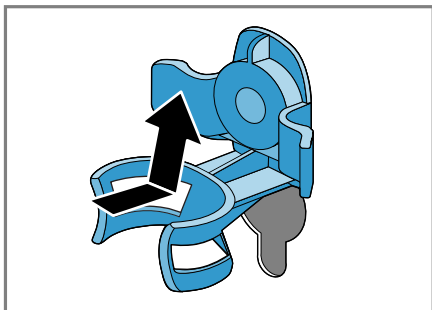

3. Introduceți toate șuruburile celor 4 siguranțe de transport și strângeți-le ușor.

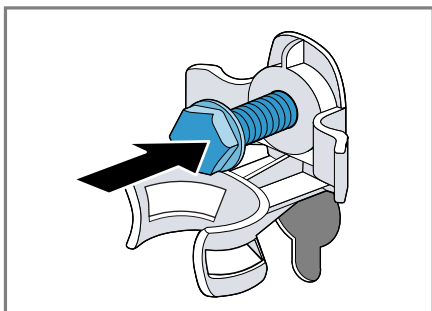

4. Introduceți cablul de alimentare electrică în suport ① și strângeți toate cele 4 șuruburile ale siguranțelor de transport cu ajutorul unei chei SW13 ②.

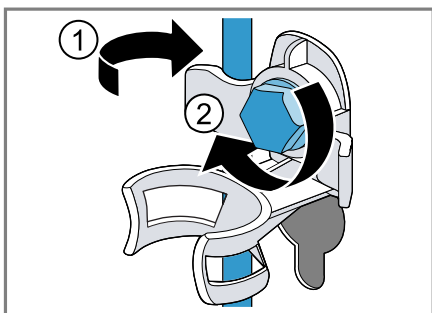

5. Introduceți furtunul în suport.

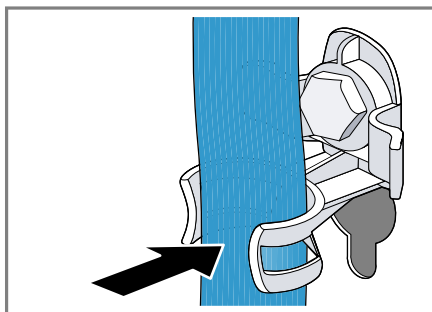

Repunerea în funcțiune a aparatului

1. Îndepărtați siguranțele de transport.
 2. Turnați o cantitate de aproximativ 1 litru de apă în compartimentul II al sertarului pentru detergent.
 3. Porniți programul **Drain** .
- ✓ La următoarea spălare, este posibil ca detergentul neutilizat să nu fie vărsat în orificiului de scurgere.

Predarea aparatului vechi

Datorită reciclării ecologice se pot refolosi materii prime valoroase.

AVERTIZARE **Pericol de efecte dăunătoare pentru sănătate!**

Copii se pot închide în mașină și astfel își pot pune viața în pericol.

- ▶ Nu instalați aparatul în spatele unei uși batante, care să blocheze sau să împiedice deschiderea ușii aparatului.
- ▶ În cazul aparatelor scoase din uz, scoateți din priză ștecherul cablului de alimentare electrică, apoi tăiați cablul de alimentare electrică și distrugeți sistemul de blocare a hubloului aparatului astfel încât hubloul aparatului să nu mai poată fi blocat.

1. Scoateți ștecherul cablului de racordare la rețea din priză.
2. Separați cablul de alimentare.
3. Predați aparatul la deșeuri conform legislației mediului.



Acest aparat este marcat corespunzător directivei europene 2012/19/UE în privința aparatelor electrice și electronice vechi (waste electrical and electronic equipment – WEEE). Directiva prescrie cadrul pentru o preluare înapoi, valabilă în întreaga UE, și valorificarea aparatelor vechi.

Serviciul clienți

În cazul în care aveți întrebări privind utilizarea, s-a produs o defecțiune la aparat pe care nu o puteți remedia pe cont propriu sau este necesară repararea aparatului, adresați-vă unității noastre de service.

Multe dintre defecțiunile care pot apărea pot fi remediate chiar de dumneavoastră; pentru aceasta, consultați informațiile privind remedierea defecțiunilor din cadrul acestui manual cu instrucțiuni sau de pe site-ul nostru web. În cazul în care nu reușiți să remediați pe cont propriu defecțiunile, adresați-vă serviciului nostru de asistență pentru clienți.

Noi găsim întotdeauna o soluție potrivită, și încercăm să evităm o vizită inutilă a tehnicianului de la serviciul pentru clienți.

Noi asigurăm repararea aparatului atât în perioada de garanție acordată de producător, cât și după expirarea acesteia, de către personalul de service, care utilizează piese de schimb originale.

Din motive ce țin de siguranță, numai personalul de specialitate are dreptul de a executa reparații ale aparatului. Pretenția la prestațiile de garanție devine nulă dacă au fost efectuate intervenții sau reparații de către persoane neîmputernicite de noi în acest sens sau dacă aparatele noastre au fost prevăzute cu piese de schimb, piese suplimentare sau accesorii neoriginale și din acest motiv au survenit defecțiuni.

Piesele de schimb originale, relevante pentru siguranță, conform Regulamentului corespunzător referitor la designul ecologic se procură de la unitatea noastră de service abilitată, pentru o durată de minim 10 ani de la punerea în circulație în interiorul Spațiului Economic European.

Indicație: Reparațiile efectuate de personalul din cadrul unității de service abilitate în cadrul perioadei de garanție acordate de producător, în condițiile impuse de acesta, sunt gratuite.

Pentru informații detaliate despre perioada și condițiile de garanție din țara dumneavoastră, adresați-vă serviciului de asistență pentru clienți, distribuitorului local sau accesați site-ul nostru web.

Dacă apelați la Serviciul pentru clienți, trebuie să menționați numărul de identificare a produsului (E-Nr.) și numărul de fabricație (FD) al aparatului dumneavoastră.

Datele de contact ale serviciului pentru clienți le găsiți în lista atașată a unităților de service pentru clienți sau pe pagina noastră de internet.

Numărul de produs (Nr. E) și numărul de fabricație (FD)

Numărul produsului (Nr. E) și numărul de fabricație (FD) se găsesc pe plăcuța de tip a aparatului.









În funcție de model, plăcuța cu date tehnice se află:

- pe partea interioară a hubloului.
- pe partea interioară a clapetei de întreținere.
- pe partea posterioară a aparatului.

Pentru găsi rapid și ușor datele aparatului dvs. și numărul de telefon al serviciului pentru clienți le puteți nota undeva să le aveți la îndemână.

Valori de consum

Următoarele informații sunt prezentate conform directivei UE privind proiectarea ecologică. Valorile specificate pentru alte programe decât **Eco 40-60** sunt doar valori orientative și au fost emise în conformitate cu norma EN60456 aflată în vigoare.

Program	Încărcare (kg)	Durata programului (h:min) ¹	Consumul de energie (kWh/ciclu) ¹	Consumul de apă (l/ciclu) ¹	Temperatura maximă (°C) 5 min ¹	Turația de centrifugare (rot/min) ¹	Umiditatea reziduală (%) ¹
Eco 40-60 ²	7,0	3:20	1,048	58,0	46	1000	60
Eco 40-60 ²	3,5	2:38	0,584	43,0	36	1000	61
Eco 40-60 ²	2,0	2:33	0,292	30,0	24	1000	66
Cottons  20 °C	7,0	2:59	0,290	80,0	23	1000	63
Cottons  40 °C	7,0	2:59	1,050	80,0	44	1000	63
Cottons  60 °C	7,0	2:59	1,300	80,0	56	1000	63
Cottons + Pre-wash  40 °C	7,0	3:29	1,070	80,0	44	1000	63
 Easy-Care 40 °C	4,0	2:29	0,770	63,0	43	1000	35
 Quick Mix 40 °C	4,0	1:00	0,620	44,0	41	1000	65
 Wolle  30 °C	2,0	0:41	0,220	40,0	22	800	25

¹ Valorile efective se pot abate de la valorile prezentate în funcție de unii factori de influență precum presiunea apei, duritatea și temperatura de intrare, temperatura ambientă, tipul, cantitatea și gradul de murdărie a rufelor, tipul de detergent utilizat, fluctuațiile de tensiune și funcțiile suplimentare selectate.

² Programul de testare conform directivei UE privind proiectarea ecologică și directiva UE privind etichetarea energetică, cu apă rece (15 °C).

Date tehnice

Aici se găsesc date și cifre referitoare la aparatul dvs.

Înălțimea aparatului	85,0 cm
Lățimea aparatului	60,0 cm
Adâncimea aparatului	55,0 cm
Greutate	65 - 70 kg ¹

¹ În funcție de dotările aparatului

Cantitatea maximă de încărcare	7 kg
Tensiune din rețea	220 - 240 V, 50 Hz
 Protecția minimă la instalare	10 A
Putere nominală	2300 W

¹ În funcție de dotările aparatului

ro Date tehnice

Putere absorbită	<ul style="list-style-type: none">■ Mod oprit: 0,12 W■ Mod inactiv: 0,50 W
Presiunea apei	<ul style="list-style-type: none">■ Minimum: 100 kPa (1 bari)■ Maximum: 1000 kPa (10 bari)
Lungimea furtunului de alimentare cu apă	150 cm
Lungimea furtunului de evacuare a apei	150 cm
Lungimea cablului de alimentare electrică	160 cm
Înălțimea maximă de pompare	100 cm
Înălțimea minimă de pompare	60 cm
¹ În funcție de dotările aparatului	

Mai multe informații despre modelul dvs. se găsesc pe Internet la adresa: <https://energylabel.bsh-group.com>¹. Acest site Web are o legătură la baza de date EPREL oficială a UE, pentru înregistrarea produselor, al cărei site Web nu mai este publicat din momentul trimiterii la tipar. Vă rugăm să respectați în acest caz instrucțiunile din secțiunea de căutare a modelului. Identificatorul de model constă din caracterele din partea stângă a barei înclinată din numărul de produs (E-Nr.) de pe plăcuța cu date tehnice. Alternativ, identificatorul de model se găsește și în prima linie a etichetei energetice UE.

¹ Este valabil numai pentru țările din Spațiul Economic European



Thank you for buying a Bosch Home Appliance!

Register your new device on MyBosch now and profit directly from:

- **Expert tips & tricks for your appliance**
- **Warranty extension options**
- **Discounts for accessories & spare-parts**
- **Digital manual and all appliance data at hand**
- **Easy access to Bosch Home Appliances Service**

Free and easy registration – also on mobile phones:

www.bosch-home.com/welcome



Looking for help? You'll find it here.

Expert advice for your Bosch home appliances, help with problems or a repair from Bosch experts.

Find out everything about the many ways Bosch can support you:

www.bosch-home.com/service

Contact data of all countries are listed in the attached service directory.

Robert Bosch Hausgeräte GmbH

Carl-Wery-Straße 34

81739 München

GERMANY

www.bosch-home.com



9001543825 (000420)

ro