



BOSCH



Register your
new device on
MyBosch now and
get free benefits:
[bosch-home.com/
welcome](https://bosch-home.com/welcome)

Mosógép

WUU28T60BY

[hu] Használati útmutató és tele-
pítési útmutató

Tartalomjegyzék

| | | | |
|---|-----------|--|-----------|
| 1 Biztonság | 4 | 10 Az első használat előtt | 34 |
| 1.1 Általános útmutatások..... | 4 | 10.1 Üres mosás indítása | 34 |
| 1.2 Rendeltetésszerű használat | 4 | 11 Ruhanemű | 35 |
| 1.3 A használók körének korlátozása | 4 | 11.1 Ruhanemű előkészítése | 35 |
| 1.4 Biztonságos beszerelés | 5 | 11.2 Ruhanemű szétválogatása | 36 |
| 1.5 Biztonságos használat | 7 | 11.3 Szennyezettségi fokok..... | 36 |
| 1.6 Biztonságos tisztítás és karbantartás..... | 9 | 11.4 Kezelési jelzések a kezelési címkéken | 37 |
| 2 Anyagi károk elkerülése | 10 | 12 Mosó- és ápolószer | 37 |
| 3 Környezetvédelem és takarékosság | 11 | 12.1 Ajánlott mosószer..... | 37 |
| 3.1 A csomagolási hulladék ártalmatlanítása | 11 | 12.2 Mosószer adagolása..... | 38 |
| 3.2 Energia és erőforrások megtakarítása..... | 11 | 13 A kezelés alapjai | 39 |
| 3.3 Energiatakarékos üzemmód | 11 | 13.1 A gép bekapcsolása | 39 |
| 4 Elhelyezés és csatlakoztatás | 12 | 13.2 Program beállítása | 39 |
| 4.1 A készülék kicsomagolása..... | 12 | 13.3 Programbeállítások módosítása | 39 |
| 4.2 A csomagolás tartalma | 13 | 13.4 Ruhanemű behelyezése..... | 39 |
| 4.3 A felállítási helyre vonatkozó követelmények..... | 13 | 13.5 Folyékony mosószerhez való adagolósegédlet behelyezése..... | 40 |
| 4.4 Szállítási biztosítók eltávolítása..... | 14 | 13.6 Adagolósegédlet használata folyékony mosószerhez..... | 40 |
| 4.5 A készülék csatlakoztatása | 16 | 13.7 Mosó- és ápolószer betöltése..... | 41 |
| 4.6 A készülék beállítása..... | 17 | 13.8 Program indítása | 41 |
| 4.7 A készülék elektromos csatlakoztatása | 17 | 13.9 Késleltetési idő beállítása a program indítása előtt | 41 |
| 5 Ismerkedés | 19 | 13.10 Ruhanemű áztatása | 41 |
| 5.1 A készülék..... | 19 | 13.11 Ruhanemű hozzáadása..... | 41 |
| 5.2 Mosószer tartó fiók..... | 20 | 13.12 Program megszakítása | 42 |
| 5.3 Kezelőelemek | 20 | 13.13 Program folytatása öblítés stop után | 42 |
| 6 Kijelző | 21 | 13.14 Ruhanemű kivétele..... | 42 |
| 7 Gombok | 24 | 13.15 A készülék kikapcsolása..... | 42 |
| 8 Programok | 26 | 14 Gyerekzár | 43 |
| 9 Tartozékok | 34 | 14.1 A gyermekzár aktiválása | 43 |
| | | 14.2 Gyerekzár kikapcsolása..... | 43 |

| | |
|---|-----------|
| 15 Alapbeállítások..... | 44 |
| 15.1 Az alapbeállítások áttekintése..... | 44 |
| 15.2 Alapbeállítások módosítása ... | 45 |
| 16 Tisztítás és ápolás | 45 |
| 16.1 Tippek a készülék ápolásához..... | 45 |
| 16.2 Dobtisztítás | 45 |
| 16.3 A mosószertartó fiók tisztítása..... | 46 |
| 16.4 Vízkőmentesítés..... | 47 |
| 16.5 A mosóvízszivattyú tisztítása..... | 47 |
| 16.6 Vízelvezető tömlő tisztítása a szifonnál | 49 |
| 16.7 Tisztítsa meg a vízbevezetésnél lévő szűrőket..... | 50 |
| 17 Zavarok elhárítása..... | 52 |
| 18 Szállítás, tárolás és ártalmatlanítás | 60 |
| 18.1 Készülék leszerelése..... | 60 |
| 18.2 Szállítási biztosítók behelyezése | 60 |
| 18.3 A készülék ismételt üzembe helyezése | 61 |
| 18.4 A régi készülék ártalmatlanítása | 61 |
| 19 Vevőszolgálat | 62 |
| 19.1 Termékszám (E-Nr.) és gyártási szám (FD)..... | 62 |
| 20 Fogyasztási értékek | 63 |
| 21 Műszaki adatok | 63 |



1 Biztonság

Tartsa be a következő biztonsági előírásokat.

1.1 Általános útmutatások



- Gondosan olvassa el ezt az útmutatót.
- Őrizze meg az útmutatót és a termékinformációkat a későbbi használat céljára, vagy az újabb tulajdonos számára.
- Ha szállítás közben megsérült a készülék, ne csatlakoztassa.

1.2 Rendeltetésszerű használat

A készüléket csak a következőkre használja:

- gépben mosható textíliák és kézzel mosható gyapjú mosására a kezelési címke szerint.
- csapvízzel és kereskedelmi forgalomban kapható, gépi mosáshoz alkalmas mosó- és ápolószerekkel.
- a háztartásban és az otthoni környezet zárt helyiségeiben.
- legfeljebb 4000 méter tengerszint feletti magasságig.

1.3 A használók körének korlátozása

Ezt a készüléket 8 év feletti gyermekek és csökkent testi, érzékszervi vagy mentális képességekkel, illetve kevés tapasztalattal és/vagy ismerettel rendelkező személyek is használhatják felügyelet mellett, vagy ha megtanították nekik a készülék biztonságos használatát és megértették a lehetséges veszélyeket.

Gyermekek nem játszhatnak a készülékkel.

A készülék tisztítását és a felhasználói karbantartást nem végezhetik gyermekek felügyelet nélkül.

Ne engedjen 3 év alatti gyerekeket és háziállatokat a készülék közelébe.

1.4 Biztonságos beszerelés

A készülék beszerelése során tartsa be a biztonsági előírásokat.

⚠ FIGYELMEZTETÉS – Áramütés veszélye!

A szakszerűtlen beszerelés veszélyes.

- ▶ A készüléket csak az adattáblán megadottak szerint csatlakoztassa és üzemeltesse.
- ▶ A készüléket csak szabályszerűen felszerelt, földelt csatlakozóaljzaton át csatlakoztassa a váltakozó áramú hálózatra.
- ▶ A házi villamos hálózat védővezető-rendszere legyen szabályszerűen beszerelve. A beszerelésnek megfelelő méretű vezeték keresztmetszettel kell rendelkeznie.
- ▶ Hibaáram-védőkapcsoló használata esetén csak  jelzéssel ellátott típust használjon.
- ▶ A készülék ellátásához soha ne használjon külső kapcsolóberendezést, pl. időkapcsolós órát vagy távvezérlést.
- ▶ Ha a készülék be van építve, akkor a hálózati csatlakozó és csatlakozóvezeték legyen szabadon hozzáférhető, és ha szabad hozzáférés nem lehetséges, akkor a fix csatlakoztatás során minden pólusra vonatkozó leválasztó berendezést kell beszerelni a kialakítási előírásoknak megfelelően.
- ▶ A készülék felállításakor ügyelni kell arra, hogy a hálózati csatlakozóvezeték ne szoruljon be, ne sérüljön meg.

A hálózati csatlakozóvezeték sérült szigetelése veszélyes.

- ▶ A hálózati csatlakozóvezeték soha ne érintkezzen a készülék forró részeivel vagy hőforrásokkal.
- ▶ A hálózati csatlakozóvezeték soha ne érintkezzen hegyes és éles szélű tárgyakkal.
- ▶ A hálózati csatlakozóvezeték soha ne törje meg, ne nyomja össze, ne változtassa meg.

⚠ FIGYELMEZTETÉS – Tűzveszély!

Meghosszabbított hálózati csatlakozóvezeték és nem engedélyezett adapterek használata veszélyes.

- ▶ Ne használjon hosszabbító kábelt vagy többszörös csatlakozóaljzatot.

- ▶ Ha a hálózati csatlakozóvezeték túl rövid, forduljon a vevőszolgálatához.
- ▶ Csak a gyártó által engedélyezett adaptereket használjon.

⚠ FIGYELMEZTETÉS – Sérülésveszély!

A készülék nehéz, megemelése sérülést okozhat.

- ▶ Ne emelje meg egyedül a készüléket.

Ha a mosógépet és a szárítógépet nem szakszerűen helyezi egymásra, a felállított készülék leeshet.

- ▶ A szárítógép kizárólag a szárítógép gyártója által biztosított összekötőelemmel szerelhető fel mosógépre. Más felállítási mód nem megengedett.
- ▶ A mosógépet és a szárítógépet ne állítsa egymásra, ha a szárítógép gyártója nem kínál megfelelő összekötőelemet.
- ▶ Soha ne helyezzen egymásra különböző gyártóktól származó, valamint eltérő mélységű és szélességű készülékeket.
- ▶ Az egymásra helyezett mosógépet és szárítógépet ne állítsa emelvényre, a készülékek lebillenhetnek.

⚠ FIGYELMEZTETÉS – Fulladásveszély!

A gyermekek a csomagolóanyagokat a fejükre húzhatják vagy magukra tekerhetik, és megfulladhatnak.

- ▶ Gyermekektől tartsa távol a csomagolóanyagot.
- ▶ Ne engedje, hogy gyermekek játszanak a csomagolóanyaggal.

⚠ VIGYÁZAT – Sérülésveszély!

A készülék működés közben rezeghet vagy elmozdulhat.

- ▶ A készüléket tiszta, sík és szilárd felületre állítsa.
- ▶ A készüléket egy vízmérték segítségével állítsa vízszintbe a készüléklábak használatával.

A szakszerűtlenül elhelyezett tömlők és hálózati csatlakozóvezetékek miatt botlásveszély áll fenn.

- ▶ A tömlőket és hálózati csatlakozóvezetéseket úgy fektesse le, hogy a botlásveszély elkerülhető legyen.

Ha a készüléket a kiálló alkatrészeinél, pl. az ajtónál fogva mozgatja, akkor az alkatrészek letörhetnek.

- ▶ Ne mozgassa a készüléket kiálló alkatrészeinél fogva.

⚠ VIGYÁZAT – Vágott sérülés veszélye!

A készülék éles peremeinek megérintése esetén megvághatja magát.

- ▶ Ne fogja meg a készülék éles peremeit.
- ▶ A készülék beszerelése és szállítása közben viseljen védőkesztyűt.

1.5 Biztonságos használat

⚠ FIGYELMEZTETÉS – Áramütés veszélye!

A sérült készülék és a sérült hálózati csatlakozóvezeték veszélyes.

- ▶ Soha ne használjon megsérült készüléket.
- ▶ Miközben a készüléket leválasztja az elektromos hálózatról, soha ne a hálózati csatlakozóvezetékét húzza. Mindig a hálózati csatlakozóvezeték dugóját húzza.
- ▶ Ha a készülék vagy a hálózati csatlakozóvezeték megsérült, azonnal húzza ki a hálózati csatlakozóvezeték csatlakozódugóját, vagy kapcsolja le a biztosítékszekrényben lévő biztosítékot, és zárja el a vízcsapot.
- ▶ Forduljon a vevőszolgálathoz. → *Oldal 62*

A behatoló nedvesség áramütést okozhat.

- ▶ A készüléket csak zárt helyiségben használja.
- ▶ A készüléket ne tegye ki nagy hőnek és nedvességnek.
- ▶ A készülék tisztításához ne használjon gőzsugaras vagy magasnyomású tisztítógépet, tömlőt vagy zuhanyt.

⚠ FIGYELMEZTETÉS – Egészségkárosodás veszélye!

A gyermekek bezárhatják magukat a készülékbe és életveszélybe kerülhetnek.

- ▶ A készüléket ne állítsa ajtó mögé, mert az blokkolja vagy megakadályozza a készülék ajtajának kinyitását.
- ▶ A kiszolgált készülék hálózati csatlakozóvezetékének hálózati dugóját húzza ki, majd vágja át a hálózati csatlakozóvezetékét, és oly mértékben tegye tönkre a készülék ajtajának zárját, hogy az ajtót többé ne lehessen becsukni.

⚠ FIGYELMEZTETÉS – Fulladásveszély!

A gyermekek az apró alkatrészeket belélegezhetnek vagy lenyelhetik, és megfulladhatnak tőlük.

- ▶ Gyermekektől tartsa távol az apró alkatrészeket.
- ▶ Ne engedje, hogy gyermekek játsszanak az apró alkatrészekkel.

⚠ FIGYELMEZTETÉS – Mérgezés veszélye!

A mosó- és ápolószerek elfogyasztva mérgezést okozhatnak.

- ▶ Ha tévedésből lenyelik, orvoshoz kell fordulni.
- ▶ A mosószereket és öblítőket gyermektől elzárva kell tárolni.

⚠ FIGYELMEZTETÉS – Robbanásveszély!

Ha a ruhaneműt oldószertartalmú mosószerekkel előkezelte, az robbanáshoz vezethet a készülékben.

- ▶ Szárítás előtt alaposan öblítse ki vízben az előkezelt ruhaneműt.

⚠ VIGYÁZAT – Sérülésveszély!

Ha felmászik vagy rááll a készülékre, a fedőlap eltörhet.

- ▶ Ne másszon fel és ne álljon rá a készülékre.

Ha ráül vagy rátámaszkodik a készülék nyitott ajtajára, a készülék felbillenhet.

- ▶ Soha ne üljön vagy támaszkodjon a készülék ajtajára.
- ▶ Ne helyezzen tárgyakat a készülék ajtajára.

Ha a forgó dobba nyúl, megsérülhet a keze.

- ▶ Mielőtt belenyúlna, várja meg a dob teljes leállítását.

⚠ VIGYÁZAT – Égési sérülések veszélye!

Magas hőmérsékleten végzett mosásnál a készülék ajtajának üvege felforrósodik.

- ▶ Ne érintse meg a forró ajtót.
- ▶ Tartsa távol a gyermekeket a forró ajtótól.

⚠ VIGYÁZAT – Forrázásveszély!

Magas hőmérsékleten végzett mosáskor a mosóvíz felforrósodik.

- ▶ Ne nyúljon a forró mosóvízbe.

⚠ VIGYÁZAT – Vegyszer okozta sérülések veszélye!

A mosószeres fiók kinyitásakor a mosószer és az öblítő kifröccsenhet a készülékből. A szemmel vagy bőrrel érintkezve irritációt okozhat.

- ▶ Szembe kerülés vagy bőrrel való érintkezés esetén alaposan öblítse le tiszta vízzel.
- ▶ Ha tévedésből lenyelik, orvoshoz kell fordulni.
- ▶ A mosószereket és öblítőket gyermektől elzárva kell tárolni.

1.6 Biztonságos tisztítás és karbantartás

A készülék tisztítása és karbantartása során tartsa be a biztonsági előírásokat.

⚠ FIGYELMEZTETÉS – Áramütés veszélye!

A szakszerűtlen javítás veszélyes.

- ▶ A készüléket csak szakképzett személyek javíthatják.
- ▶ A készülék javításához csak eredeti pótalkatrészeket szabad használni.
- ▶ Ha a készülék hálózati csatlakozóvezetéke megsérül, akkor azt a veszélyek elkerülése érdekében csak a gyártó, a gyártó vevőszolgálat vagy egy hasonlóan képzett személy cserélheti ki.

A behatoló nedvesség áramütést okozhat.

- ▶ A készülék tisztításához ne használjon gőzsugaras vagy magasnyomású tisztítógépet, tömlőt vagy zuhanyt.

⚠ FIGYELMEZTETÉS – Sérülésveszély!

Ha nem eredeti pótalkatrészeket és tartozékokat használ, az veszélyes helyzeteket okoz.

- ▶ Csak eredeti pótalkatrészeket és tartozékokat használjon.

⚠ FIGYELMEZTETÉS – Mérgezés veszélye!

Oldószertartalmú tisztítószer használata esetén mérgező gőzök keletkezhetnek.

- ▶ Ne használjon oldószertartalmú tisztítószereket.

2 Anyagi károk elkerülése

Az anyagi és készülékkárok elkerülése érdekében vegye figyelembe ezeket az utasításokat.

FIGYELEM!

Az öblítők, mosószerek, ápolószerek és tisztítószer helytelen adagolása hatással lehet a készülék működésére.

- ▶ Vegye figyelembe a gyártó adagolási utasításait.

A maximális betöltési mennyiség túllépése esetén előfordulhat, hogy a készülék nem működik megfelelően.

- ▶ Minden programnál vegye figyelembe a maximálisan betölthető ruhamennyiséget, és ne lépje túl azt.
→ "Programok", Oldal 26

A készülék biztonságos szállításáról szállítási biztosítók gondoskodnak. Az el nem távolított szállítási biztosítók anyagi károkat és készülékkárokat okozhatnak.

- ▶ A készülék üzembe helyezése előtt távolítsa el az összes szállítási biztosítót, és tárolja azokat biztos helyen.
- ▶ A szállítási károk elkerülése érdekében minden szállítás előtt szerelje vissza az összes szállítási biztosítót.

A vízbevezető tömlő szakszerűtlen csatlakoztatása anyagi károkhoz vezethet.

- ▶ Húzza meg a vízbemenetnél lévő csavarokat.
- ▶ A vízbevezető tömlőt lehetőleg közvetlenül, kiegészítő csatlakozóelemek, például adapter, toldat, szelep vagy hasonlók nélkül csatlakoztassa a vízcsapra.
- ▶ Ügyeljen rá, hogy a vízcsap belső átmérője legalább 17 mm legyen.

- ▶ Ügyeljen rá, hogy a vízcsaphoz való csatlakozásnál lévő menet hossza legalább 10 mm legyen.

Ha a víznyomás túl magas vagy túl alacsony, előfordulhat, hogy a készülék nem működik megfelelően.

- ▶ Ügyeljen arra, hogy a vízellátó rendszerben uralkodó víznyomás legalább 100 kPa (1 bar) és legfeljebb 1000 kPa (10 bar) legyen.
- ▶ Ha a víznyomás meghaladja a megadott maximális értéket, be kell szerelni egy nyomáscsökkentő szelepet az ivóvízcsatlakozás és a készülék tömlőrendszere közé.
- ▶ A készüléket ne csatlakoztassa nyomás nélküli vízmelegítő keverőcsapjára.

Megváltoztatott vagy sérült víztömlők használatakor anyagi kár keletkezhet, vagy a készülék károsodhat.

- ▶ A víztömlőket soha ne törje meg, ne nyomja össze, ne változtassa meg és ne vágja el.
- ▶ Kizárólag a készülékhez mellékelt víztömlőket vagy eredeti póttömlőket használjon.
- ▶ A használt víztömlőket soha ne használja újra.

A készülék szennyezett vagy túl forró vízzel való üzemeltetése anyagi károkat okozhat.

- ▶ A készüléket kizárólag hideg csapvízzel üzemeltesse.

A nem megfelelő tisztítószer károsíthatják a készülék felületét.

- ▶ Ne használjon karcoló vagy súroló tisztítószereket.
- ▶ Ne használjon magas alkoholtartalmú tisztítószert.
- ▶ Ne használjon kemény súrolópárnát vagy tisztítószivacsot.
- ▶ A készüléket csak vízzel és puha, nedves kendővel tisztítsa.
- ▶ A mosószer- és permetmaradványokat azonnal távolítsa el a készülékről.

3 Környezetvédelem és takarékoság

3.1 A csomagolási hulladék ártalmatlanítása

A felhasznált csomagolóanyagok környezetkímélők és újrahasznosíthatók.

- ▶ Az egyes összetevőket fajtánként szétválogatva ártalmatlanítsa.

3.2 Energia és erőforrások megtakarítása

Ha megfogadja ezeket a tanácsokat, készüléke kevesebb áramot és vizet fogyaszt.

Használjon alacsony hőmérsékletű és hosszabb mosási idejű programokat, valamint használja ki a maximális töltésmennyiséget → *Oldal 26*.

- ✓ Az energia- és vízfelhasználás a leghatékonyabb.

Használjon takarékos programbeállítást.

- ✓ Ha megadja egy program beállításeit, akkor a kijelző megmutatja a várható fogyasztást.

A mosószert a ruhanemű szennyezettségi fokának megfelelően adagolja → *Oldal 38*.

- ✓ Enyhe és normál szennyeződés esetén kisebb mennyiségű mosószert is elegendő. Vegye figyelembe a mosószergyártó adagolási javaslatát.

Enyhén vagy normál mértékben szennyezett ruhanemű esetén csökkentse a mosási hőmérsékletet.

- ✓ Alacsonyabb hőmérsékletek esetén a készülék kevesebb energiát fogyaszt. Enyhe és normál szennyeződés esetén a kezelési címkén megadottnál alacsonyabb hőmérséklet is elegendő.

Ha a ruhaneműt a szárítógépben kívánja megszáritani, állítsa be a maximális centrifuga-fordulatszámot.

- ✓ Szárazabb ruhanemű esetén lerövidül a szárítási programidő, így csökken az energiafogyasztás. Magasabb centrifuga-fordulatszám esetén csökken a ruhaneműben lévő nedvesség és nő a centrifugálás hangereje.

A ruhaneműt előmosás nélkül mosassa.

- ✓ Az előmosással történő mosás meghosszabbítja a programidőt és növeli az energia- és vízfogyasztást.

A készülék automatikus mennyiség-szabályozással rendelkezik.

- ✓ Az automatikus mennyiség-szabályozás optimálisan hozzáigazítja a vízfogyasztást és a program időtartamát a textiltípushoz és a betöltési mennyiséghez.

3.3 Energiatakarékos üzemmód

Ha az energiatakarékos üzemmódban lévő készüléket hosszabb ideig nem használja, akkor az automatiku-

san kikapcsol. Minden kijelző kialszik és a **Start/Reload**  szimbólum villog.

Ha ismét működteti a készüléket, pl. kinyitja vagy becsukja az ajtót, az energiatakarékos üzemmód kikapcsol.

4 Elhelyezés és csatlakoztatás

4.1 A készülék kicsomagolása

Megjegyzés: Vegye figyelembe a Biztonság → *Oldal 4* és az Anyagi károk elkerülése → *Oldal 10* című részeket, hogy biztonságosan használhassa a készülékét.

FIGYELEM!

A doban maradó tárgyak, amelyek nem a készülék belsejében való üzemeltetéséhez alkalmasak, anyagi és készülékkárokat okozhatnak.

► Üzemeltetés előtt távolítsa el ezeket a tárgyakat és a mellékelt tartozékokat a dobból.

1. A csomagolóanyagot és a védőfóliákat maradéktalanul távolítsa el a készülékről.

A csomagolóanyag környezetbarát ártalmatlanítása érdekében vegye figyelembe a témával kapcsolatos információkat

→ "*A csomagolási hulladék ártalmatlanítása*", *Oldal 11*.

2. Ellenőrizze a készüléket látható sérülések szempontjából.

3. Nyissa ki az ajtót.

→ "*A kezelés alapjai*", *Oldal 39*

4. Távolítsa el a tartozékot a dobból.

5. Csupkja be az ajtót.

4.2 A csomagolás tartalma

Kicsomagolás után ellenőrizze az összes alkatrészt szállítási károk tekintetében, valamint a szállítmány teljességét.

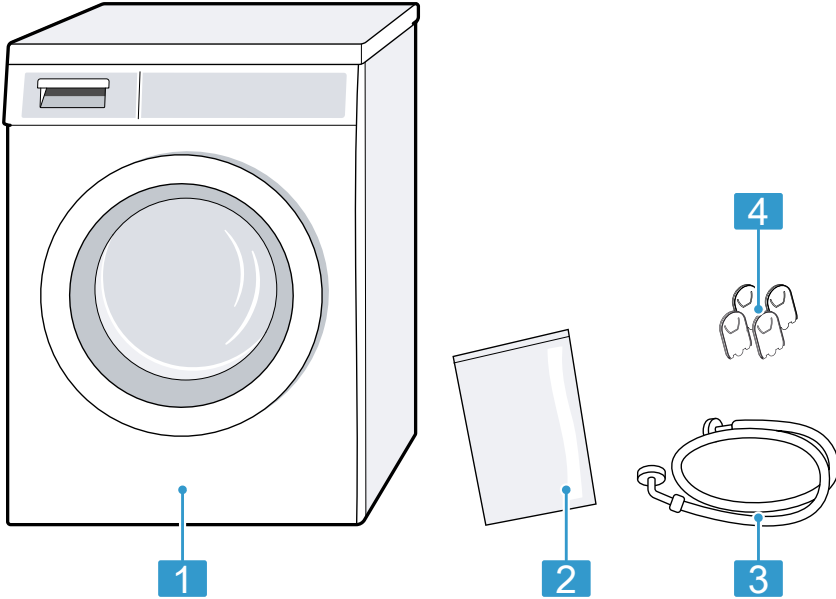

1 Mosógép

2 Kísérő dokumentumok

3 Vízbekövető tömlő

4 Fedőkupakok

4.3 A felállítási helyre vonatkozó követelmények

Megjegyzés: Vegye figyelembe a Biztonság → *Oldal 4* és az Anyagi károk elkerülése → *Oldal 10* című részeket, hogy biztonságosan használhassa a készülékét.

⚠ FIGYELMEZTETÉS **Áramütés veszélye!**

A készülék feszültség alatt lévő alkatrészeket tartalmaz. A feszültség alatt lévő alkatrészek megérintése veszélyes.

- ▶ A készüléket ne üzemeltesse a fedőlap nélkül.

⚠ FIGYELMEZTETÉS **Sérülésveszély!**

Lábazon történő üzemeltetés esetén a készülék lebillenhet.

- ▶ Üzembe helyezés előtt a készülék lábait okvetlenül rögzítse a lábazon a gyártótól származó tartóhevederek → *Oldal 34* segítségével.

FIGYELEM!

Ha a készüléket fagyveszélyes helyen vagy a szabadban állítja fel, akkor a megfagyott maradék víz károsíthatja a készüléket, a megfagyott tömlők pedig elszakadhatnak vagy szétpattanhatnak.

- ▶ A készüléket ne állítsa fel és ne üzemeltesse fagyveszélyes helyeken vagy szabadban.

A készüléket a gyárból történő kiszállítás előtt működési tesztnek vetették alá, így maradék vizet tartalmazhat. Ez a maradék víz kifolyhat, ha a készüléket több, mint 40°-kal megdönti.

- ▶ Óvatosan döntse meg a készüléket.

| Felállítási hely | Követelmények |
|------------------|--|
| Lábazaton | A készüléket tartóhevederekkel → <i>Oldal 34</i> rögzítse. |
| Deszkaalapon | A készüléket vízálló deszkára állítsa, amelyet szilárdan hozzacsavaroztak a padlóhoz. A deszka vastagsága legalább 30 mm legyen. |

| Felállítási hely | Követelmények |
|------------------|---------------|
|------------------|---------------|

Konyhabútor-garnitúrában

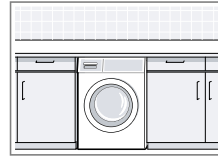

- 60 cm-es beépítési szélesség szükséges.
- A készüléket csak egybe függő, a szomszédos szekrényekhez is rögzített munkalap alá építse be.

Megjegyzés: A fedőlap eltávolítása esetén a fém fedőlemezt → *"Tartozékok"*, *Oldal 34* beépítés előtt rögzíteni kell.

Falon

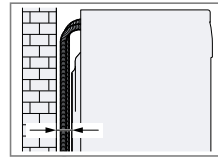

Ügyeljen arra, hogy a tömlők ne szoruljanak a fal és a készülék közé.

4.4 Szállítási biztosítók eltávolítása

A készülék biztonságos szállításáról a készülék hátoldalán lévő szállítási biztosítók gondoskodnak.

Megjegyzések

- Vegye figyelembe a Biztonság → *Oldal 4* és az Anyagi károk elkerülése → *Oldal 10* című részeket, hogy biztonságosan használhassa a készülékét.
- A szállítási biztosítókat, a csavarokat és hüvelyeket őrizze meg egy későbbi szállítás → *Oldal 60* esetére.

1. A tömlőket húzza ki a tartókból.

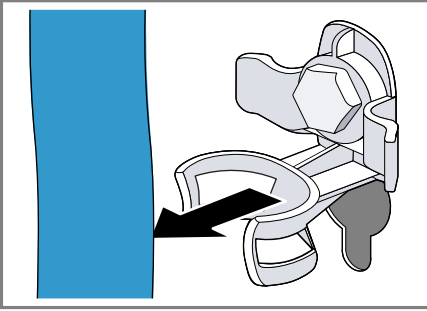

2. A szállítási biztosítók négy csavarját lazítsa meg 13-as csavarkulccsal ①, majd távolítsa el ②.

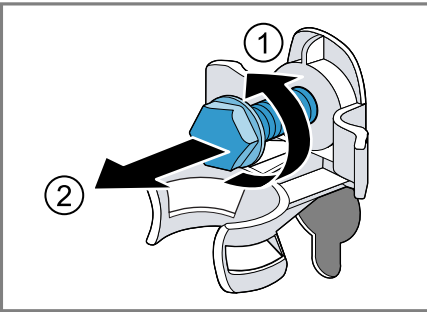

3. Húzza ki a hálózati csatlakozóvezetéket a tartóból.

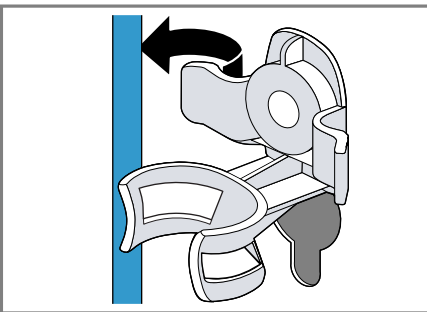

4. Távolítsa el a négy hüvelyt.

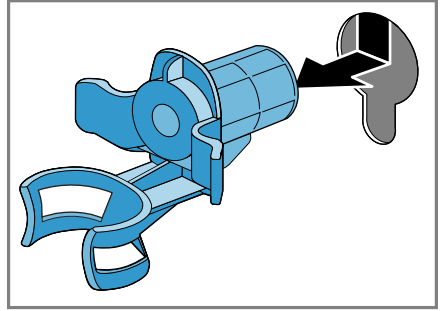

5. Helyezze be a négy védőkupakot.

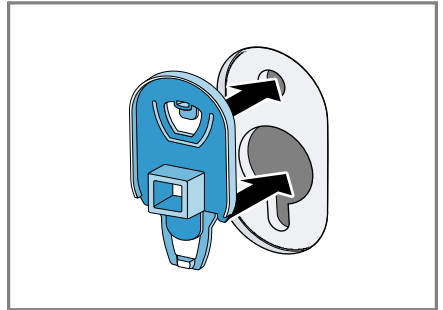

6. Nyomja lefelé a négy védőkupakot.

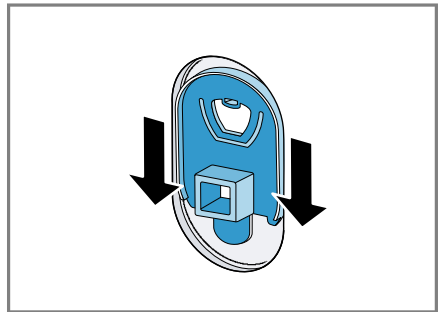

4.5 A készülék csatlakoztatása

A vízbevezető tömlő csatlakoztatása

Megjegyzés

- Vegye figyelembe a Biztonság → *Oldal 4* és az Anyagi károk elkerülése → *Oldal 10* című részeket, hogy biztonságosan használhassa a készülékét.

1. Csatlakoztassa a készülékhez a vízbevezető tömlőt.

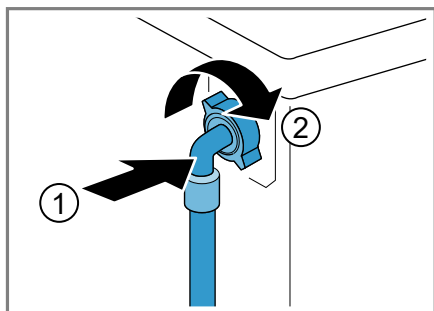

2. A vízbevezető tömlőt csatlakoztassa a vízcsapra (26,4 mm = 3/4").

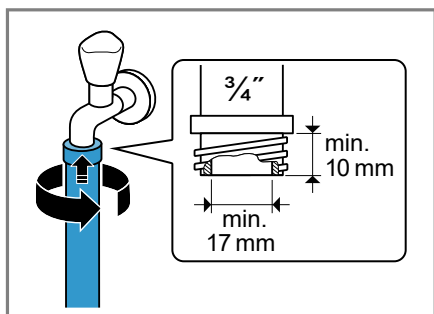

3. A vízcsapot óvatosan nyissa ki, és ellenőrizze a bekötési helyek tömítettségét.

A vízvezetés csatlakoztatási módjai

Az információk segítenek Önnek a készülék vízvezetéséhez való csatlakoztatásában.

Megjegyzés: Vegye figyelembe a Biztonság → *Oldal 4* és az Anyagi károk elkerülése → *Oldal 10* című részeket, hogy biztonságosan használhassa a készülékét.

FIGYELEM!

Szivattyúzás esetén a vízvezető tömlő nyomás alatt van, és leválhat a felszerelt csatlakozási helyről.

- ▶ A vízvezető tömlőt biztosítsa a véletlen kilazulás ellen.

Megjegyzés: Vegye figyelembe a szivattyúzási magasságot.

A maximális szivattyúzási magasság 100 cm.

Leeresztés szifonba

A csatlakozási helyet biztosítsa egy tömlőbilincscsel (24-40 mm).

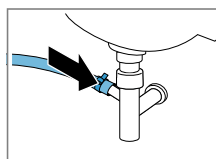

Leeresztés mosdóba

A vízvezető tömlőt könyök-idommal → *Oldal 34* rögzítse és biztosítsa.

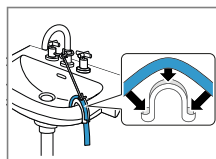

Vízvezetés gumikarmantyús műanyagcsövön vagy beömlőaknán keresztül.

A vízvezető tömlőt könyök-idommal → *Oldal 34* rögzítse és biztosítsa.

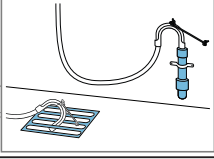

4.6 A készülék beállítása

A zajok és rezgések csillapítása, illetve a készülék elmozgásának megakadályozása érdekében állítsa be megfelelően a készüléket.

Megjegyzés: Vegye figyelembe a Biztonság → *Oldal 4* és az Anyagi károk elkerülése → *Oldal 10* című részeket, hogy biztonságosan használhassa a készülékét.

1. A kontraanyákat egy 17-es csavarulccsal az óramutató járásával megegyező irányban csavarja ki.

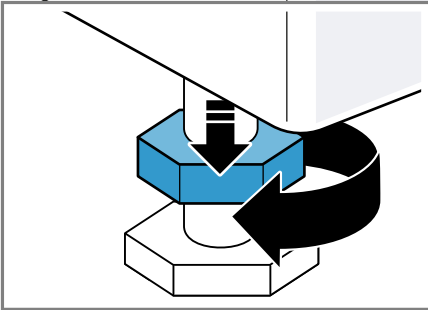

2. A készülék beállításához forgassa el a készülék lábait. A készülék helyzetét ellenőrizze vízmértékkel.

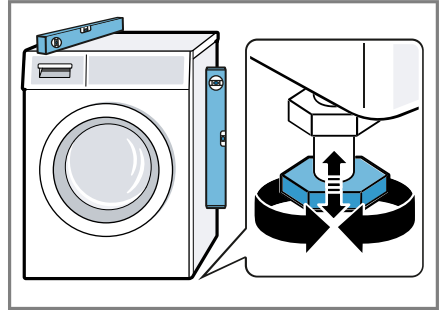

Minden készüléklábnak biztosan kell állnia a padlón.

3. A kontraanyákat egy 17-es csavarulccsal húzza meg erősen a ház irányában.

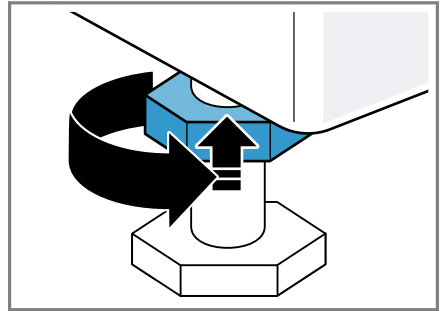

Közben rögzítse a készüléklábat, és ne állítson a magasságon.

4.7 A készülék elektromos csatlakoztatása

Megjegyzés: Vegye figyelembe a Biztonság → *Oldal 4* és az Anyagi károk elkerülése → *Oldal 10* című részeket, hogy biztonságosan használhassa a készülékét.

1. A készülék hálózati csatlakozóvezetékének a dugóját dugja a készülék közelében lévő csatlakozóaljzatba.

hu Elhelyezés és csatlakoztatás

A készülék csatlakoztatási adatait a Műszaki adatok → *Oldal 63* alatt találja.

- 2.** Ellenőrizze, hogy a hálózati csatlakozódugó teljesen be van-e nyomva.

5 Ismerkedés

5.1 A készülék

Itt áttekintést talál készülékének részeiről.

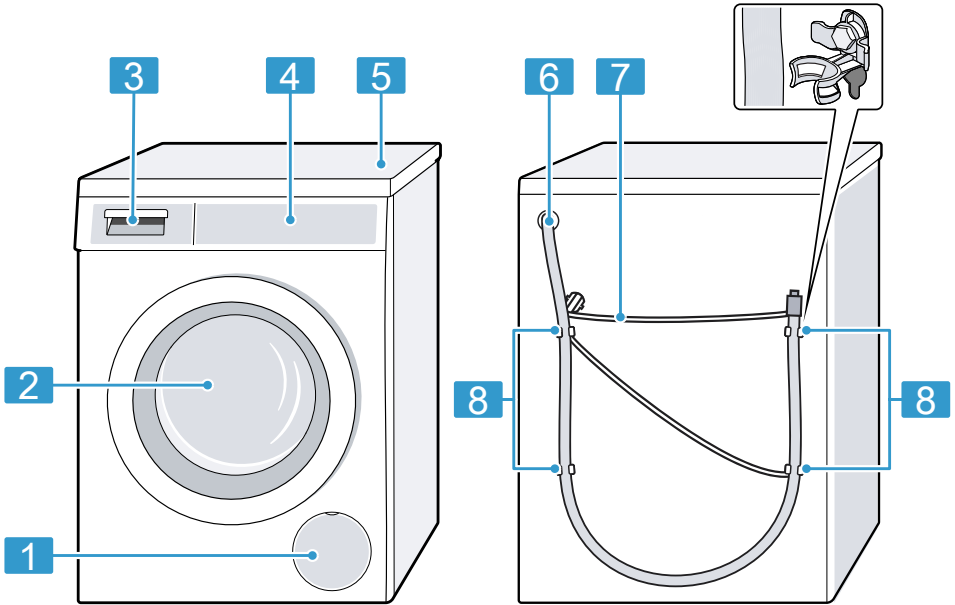

A készüléktípustól függően a kép részletei eltérhetnek, pl. a szín és a forma.

1 A mosóvízszivattyú szervizfedele → *Oldal 47*

2 Ajtó

3 Mosószertartó fiók
→ *Oldal 20*

4 Kezelőelemek → *Oldal 20*

5 Fedőlap

6 Vízelvezető tömlő → *Oldal 16*

7 Hálózati csatlakozóvezeték
→ *Oldal 17*

8 Szállítási biztosítók
→ *Oldal 14*

5.2 Mosószertartó fiók

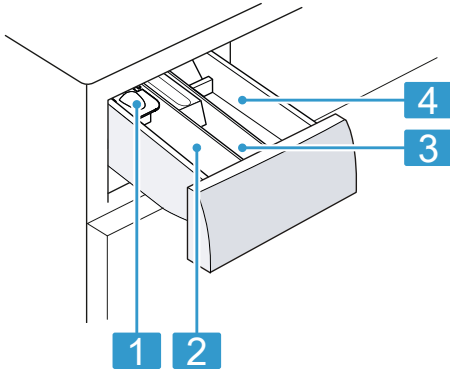

1 Adagolósegédlet folyékony mosószerhez
→ "Folyékony mosószerhez való adagolósegédlet behelyezése", Oldal 40

2 II. kamra:
■ Mosószer a főmosáshoz
■ Vízlágyító
■ Fehérítő
■ Folteltávolító só

3 ☼ kamra:
■ Öblítőszer
■ Folyékony keményítőszer
■ Impregnálószer

4 I. adagoló:
■ Mosószer az előmosáshoz
■ Fertőtlenítő mosószer

5.3 Kezelőelemek

A kezelőpanelen beállíthatja készülékének összes funkcióját, és információkat kaphat az üzemállapotról.

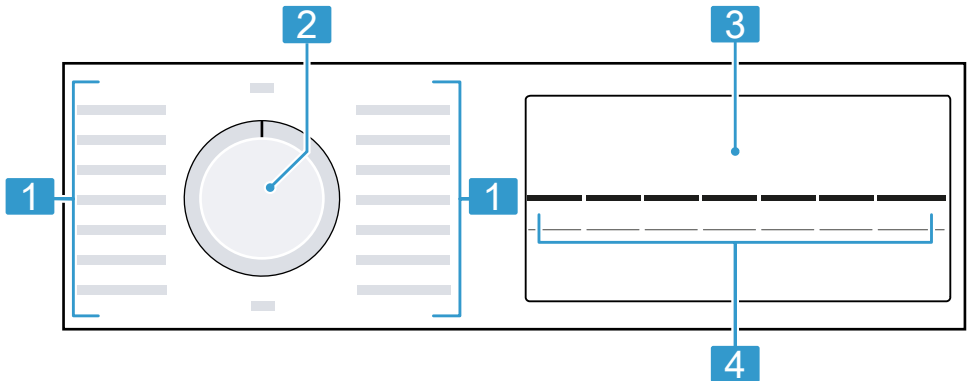

1 Programok → Oldal 26

2 Programválasztó → Oldal 39

3 Kijelző → Oldal 21

4 Gombok → Oldal 24









6 Kijelző

A kijelzőn az aktuális beállítások, a választható lehetőségek, illetve információs szövegek láthatók.



| Kijelzés | Megnevezés | Leírás |
|--------------------|---------------------------------------|--|
| 0:40 ¹ | Programidő/a programból hátralévő idő | A program körülbelüli várható ideje vagy a programból hátralévő idő. |
| 10h ☰ ¹ | Késleltetett indítás ideje | A készülék rögzítette a program befejezését, és kijelzi a hátralévő órákat. → "Gombok", Oldal 24 |
| 8 kg ¹ | Javaslat a betöltési mennyiségre | A beállított program maximális betöltési mennyisége kg-ban. |
| -- -- -- 1400 ☰ | Centrifuga-fordulatszám | Beállított centrifuga-fordulatszám (ford./perc). → "Gombok", Oldal 24 0: utolsó centrifugálás nélkül, csak szivattyúzás -- -- --: öblítés stop, szivattyúzás nélkül |
| *-90 | Hőmérséklet | Beállított hőmérséklet °C-ban. → "Gombok", Oldal 24 * (hideg) |

¹ Példa

| Kijelzés | Megnevezés | Leírás |
|--|---|--|
|  | Indítás/Szünet | Indítás, szüneteltetés vagy megszakítás <ul style="list-style-type: none"> ■ világít: a futó program megszakítható vagy szüneteltethető. ■ villog: a program elindítható vagy folytatható. |
|  | Mosás | Program állapota |
|  | Öblítés | Program állapota |
|  | Centrifugálás | Program állapota |
| — — — — | Öblítés stop | Program állapota |
| End | Program vége | Program állapota |
|  | Gyermekzár | <ul style="list-style-type: none"> ■ világít: a gyermekzár be van kapcsolva. ■ villog: a gyermekzár be van kapcsolva és a készülék használatban van. → "Gyermekzár kikapcsolása", Oldal 43 |
| — | Előmosás | Előmosás bekapcsolva. → "Gombok", Oldal 24 |
| — | Többletvíz és Extra öblítés | Több vízzel történő mosás öblítéssel bekapcsolva. → "Gombok", Oldal 25 |
|  | SpeedPerfect | Rövidebb idejű mosás bekapcsolva. → "Gombok", Oldal 24 |
| — — — — ¹ | Energiafogyasztás  | A beállított program energiafogyasztása. <ul style="list-style-type: none"> ■ —: alacsony energiafogyasztás ■ — — — — — — — —: magas energiafogyasztás |
|  | Dobtisztítási emlékeztető | villog: a dob szennyezett. Indítsa el a Dobtisztítás programot a dob és a mosóvíz-tartály tisztításához és ápolásához. → "Dobtisztítás", Oldal 45 |
| : | Feszültség-ellenőrző rendszer | villog: Az automatikus feszültség-ellenőrző rendszer nem megengedett, túl alacsony feszültségértékeket észlel. A program szünetel. Megjegyzés: A program folytatódik, ha a feszültség ismét a megengedett tartományban lesz. |







¹ Példa

| Kijelzés | Megnevezés | Leírás |
|-------------------------|-------------------------------|--|
| . | Feszültség-ellenőrző rendszer | villog: A program szüneteltetésre került a nem megengedett, túl alacsony feszültségértékek miatt. A feszültség újra a megengedett tartományban van és a program folytatódik. Megjegyzés: A programidő hosszabb lesz. |
| ☹ | Ajtó | <ul style="list-style-type: none"> ■ világít: Az ajtó be van zárva, és nem lehet kinyitni. ■ villog: Az ajtó nincs becsukva. ■ kikapcsol: Az ajtó reteszelve megszűnt, és ki lehet nyitni. |
| ⚡ | Vízcsap | <ul style="list-style-type: none"> ■ Nincs víznyomás. ■ A víznyomás túl alacsony. |
| E:35 / -10 ¹ | Hiba | Hibakód, hibakijelzés, jel. |
| ¹ Példa | | |

7 Gombok

A programbeállítások választéka a beállított programtól függ. Az egyes programok választási lehetőségei a

→ "Programok", Oldal 26 áttekintésében található.







| Gomb | Kiválasztás | Leírás |
|--|---|--|
| Start/Reload  (Indítás/Újratöltés) | <ul style="list-style-type: none"> ■ indítás ■ megszakítás ■ szüneteltetés | Program indítása, megszakítása vagy szüneteltetése. |
| SpeedPerfect | <ul style="list-style-type: none"> ■ bekapcsolás ■ kikapcsolás | Rövidebb idejű mosás bekapcsolása vagy kikapcsolása. Megjegyzés: Az energiafogyasztás megnő. Ez nem befolyásolja a mosás eredményét. |
| Finished in  (Kész) | 1–24 óra | Program végének megadása. A program időtartama már benne van a beállított óraszámban. A program indítása után a kijelzőn a program időtartama látható. |
| Temp.  (Hőmérséklet választás) |  –90 °C | A hőmérséklet beállítása °C-ban. |
| Spin  (Centrifugálás) | – – – – 1400 | A centrifuga-fordulatszám beállítása vagy az – – – – (öblítés stop) bekapcsolása. A – – – – kiválasztásával a készülék nem szivattyúzza ki a vizet, és a mosás végén kikapcsolja a centrifugálást. A kimosott ruha az öblítővízben marad. |
|  3 sec. (Gyerekszár 3 sec.) | <ul style="list-style-type: none"> ■ bekapcsolás ■ kikapcsolás | Gyerekszár bekapcsolása vagy kikapcsolása. Biztosítsa a kezelőfelületet a véletlen működtetés ellen. Ha bekapcsolta a gyerekszárát, és kikapcsolja a készüléket, akkor a gyerekszár bekapcsolva marad. → "Gyerekszár", Oldal 43 |
| Prewash  (Előmosás) | <ul style="list-style-type: none"> ■ bekapcsolás ■ kikapcsolás | Előmosás be- vagy kikapcsolása, pl. erősen szennyezett ruhanemű mosásához. |

| Gomb | Kiválasztás | Leírás |
|--|---|--|
| Water Plus  (Többletvív) | <ul style="list-style-type: none">■ bekapcsolás■ kikapcsolás | Több vizet használó mosás és kiegészítő öblítés be- vagy kikapcsolása. Különösen érzékeny bőr esetén és/vagy olyan környéken ajánlott, ahol nagyon lágy a víz. |



8 Programok

Itt a programok áttekintését láthatja. Információkat kaphat a töltetre és a beállítható programokra vonatkozóan.



Tipp: A ruhaneműk kezelési címkei további útmutatást adnak a programválasztáshoz.
→ "Kezelési jelzések a kezelési címkeken", Oldal 37

| Program | Leírás | max. betölthető mennyiség (kg) | Programbeállítások |
|--------------|---|--------------------------------|--|
| Pamut | Pamutból, vászomból vagy kevertszál- as szövetből készült, strapabíró textí- liák mosása. A SpeedPerfect bekapcsolása esetén megfelel rövidített programnak is nor- mál szennyezettségű ruhához. A SpeedPerfect bekapcsolása esetén a maximális betöltési mennyiség 5 kg- ra csökken. | 8 | Prewash  Spin  - - - - (öblí- tés stop) Water Plus  SpeedPerfect max. centrifuga-fordulatszám (ford./perc) ¹ 1400 max. hőmérséklet (°C) 90 |
| Pamut Színes | Pamutból, vászomból vagy kevertszál- as szövetből készült, strapabíró textí- liák mosása. Energiatekarékos program. | 8 | Prewash  Spin  - - - - (öblí- tés stop) Water Plus  SpeedPerfect max. centrifuga-fordulatszám (ford./perc) ¹ 1400 max. hőmérséklet (°C) 90 |





¹ Programbeállítás

| Program | Leírás | Programbeállítások |
|-------------|---|--|
| Eco 40 - 60 | <p>Megjegyzés: A tényleges mosási hőmérséklet energiatakarékossági okokból elérhető a beállított mosási hőmérséklettől. A mosóhatás megfelel a törvényi előírásoknak.</p> <p>Pamut, vászon és kevertszálak mosása.</p> <p>Megjegyzés: Együtt moshatók azok a textíliák, amelyek a kezelési címke szerint ≤ 40 °C-tól vagy 60 °C-ig moshatók.</p> <p>A mosás hatékonysága a törvényi előírások szerinti legjobb mosási határfok-osztálynak felel meg. Ennél a programnál a mosási hőmérséklet automatikusan igazodik a ruhamennyiséghez az optimális energiahatékonyság és a lehető legjobb mosóhatás érdekében. A mosási hőmérsékletet nem lehet megváltoztatni.</p> | <p>max. betölthető mennyiség (kg) 8</p> <p>max. centrifuga-fordulatszám (ford./perc)¹ 1400</p> <p>max. hőmérséklet (°C) —</p> <p>SpeedPerfect —</p> <p>Water Plus </p> <p>Spin  — — — (öblítés stop)</p> <p>Prewash </p> |

¹ Programbeállítás

| Program | Leírás | Programbeállítások | | | |
|--------------|--|---|--------------------------------|--------------------------------|-------------------------------|
| Kímélő mosás | Műszálás és kevertszálás textíliák mosása. | Prewash  Spin  --- (öblítés stop) Water Plus  SpeedPerfect max. centrifuga-fordulatszám (ford./perc) ¹ max. hőmérséklet (°C) | ● ● ● ● 1200 60 | ● ● ● ● 1400 60 | ● ● ● 800 40 |
| Gyors/Mix | Pamut, vászon, műszálás és kevertszálás textíliák mosása. Enyhén szennyezett ruhaneműhöz alkalmas. | 4 | 4 | 2 | |
| Finom/Selyem | Selyemből, viszkóból és műszálból készült kényes, mosható textíliák mosása. Finom textíliákhoz vagy selyemhez való mosószert használjon. Megjegyzés: A különösen kényes textíliákat, illetve a kapcsokkal és szalagokkal ellátott ruhaneműket mosózsákban mossa. | 4 | 4 | 2 | |



¹ Programbeállítás



| Program | Leírás | Programbeállítások |
|--|---|--|
| <p> Gyapjú</p> | <p>max. betölthető mennyiség (kg) 2</p> <p>Kézel vagy géppel mosható gyapjú, vagy nagy arányban gyapjút tartalmazó textíliák mosása. A dob különösen kíméletesen, hosszú szünetek közbeiktatásával mozgítja a textíliákat, hogy a ruhanemű ne menjen össze. Gyapjúhoz való mosószeret használnon.</p> | <p>max. hőmérséklet (°C) 40</p> <p>max. centrifuga-fordulatszám (ford./perc)¹ 800</p> <p>SpeedPerfect </p> <p>Water Plus  </p> <p>Spin  --- (öblítés stop) ●</p> <p>Prewash  </p> |
| | | <p>1400 </p> <p>1400 </p> <p>1400 </p> |
| | <p>Öblítés</p> <p>Centrifugálás/Szivattyúzás</p> | <p>1400 </p> <p>1400 </p> <p>1400 </p> |
| | <p>¹ Programbeállítás</p> | |

| Program | Leírás | Programbeállítások | |
|----------------|---|---|---|
| Sötét ruhanemű | <p>Pamutból készült sötét és erős színű szövetek, illetve könnyen kezelhető textíliák, pl. farmer mosása. Ezzel a programmal mindig kifordítva mossa ruháit. Használjon folyékony mosószert.</p> | <p>max. betölthető mennyiség (kg) 4</p> | <p>max. centrifuga-fordulatszám (ford./perc)¹ 1200</p> <p>max. hőmérséklet (°C) 40</p> |
| Dobtisztítás | <p>A dob tisztítása és ápolása. A következő esetekben használja a programot:</p> <ul style="list-style-type: none"> ■ az első használat előtt ■ ha gyakran mos 40 °C-on vagy még alacsonyabb hőfokon ■ hosszabb távollét után <p>Használjon általános mosóport vagy fehérítőtartalmú mosószert. A habképződés csökkentése érdekében felezze meg a mosószermennyiséget.</p> <p>Ne használjon öblítőt.</p> | <p>max. betölthető mennyiség (kg) -</p> | <p>max. centrifuga-fordulatszám (ford./perc)¹ 1200</p> <p>max. hőmérséklet (°C) -</p> |

¹ Programbeállítás

| Program | Leírás | Programbeállítások |
|--|---|---|
| AllergiaPlus  | <p>Ne használjon kímélő, finom- vagy folyékony mosószert.</p> <p>Megjegyzés: A dobosztítás kijelzése emlékeztetőként villog, ha hosszabb ideje nem használt 60 °C-os vagy annál magasabb hőmérsékletű programot.</p> | <ul style="list-style-type: none"> ● ● ● ● <p>max. centrifuga-fordulatszám (ford./perc) ¹ 1400</p> <p>max. hőmérséklet (°C) 60</p> |
| | <p>max. betölthető mennyiség (kg) 6,5</p> | |
| <p>¹ Programbeállítás</p> | | |

| Program | Leírás | Programbeállítások | Programbeállítások |
|----------------|--|--|--|
| Ingek/Business | <p>Vasalást nem igénylő pamut, vászon, műszál vagy kevertszál ingek és blúzok mosása.</p> <p>Megjegyzés: A selyemből vagy kényes anyagból készült ingeket és blúzokat a következő programmal mosassa: Finom/Selyem.</p> | <p>max. betölthető mennyiség (kg) 2</p> | <p>max. betölthető mennyiség (kg) 2</p> |
| | | <p>Prewash  ●</p> <p>Spin  --- (öblítés stop) ●</p> <p>Water Plus  ●</p> <p>SpeedPerfect ●</p> <p>max. centrifuga-fordulatszám (ford./perc)¹ 800</p> <p>max. hőmérséklet (°C) 60</p> | <p>●</p> <p>●</p> <p>●</p> <p> ●</p> <p>800</p> <p>40</p> |
| | | <p>Sport/Fitness</p> <p>Műszál, mikroszál és fleecé anyagú, sport- és szabadidős célokra használt textilírák mosása. Sportcélokra használt textilírákhoz való mosószer használjon. Ne használjon öblítőt.</p> <p>Tipp: Az erősen szennyezett ruhanevét a következő programmal mosassa: Kímélő mosás.</p> | <p>¹ Programbeállítás</p> |

| Program | Leírás | Programbeállítások |
|---------------|--|---|
| Gyors 15'/30' | <p>Pamut, műszálás és kevertszálás textíliák mosása.</p> <p>Rövid program enyhén szennyezett, kisebb adag ruhaneműhöz.</p> <p>A programidő kb. 30 perc.</p> <p>Ha 15 percre szeretné lerövidíteni a programidőt, kapcsolja be a következőt: SpeedPerfect. A maximális betöltési mennyiség 2 kg-ra csökken.</p> | <p>Prewash </p> <p>Spin  --- (öblítés stop)</p> <p>Water Plus </p> <p>SpeedPerfect</p> <p>max. centrifuga-fordulatszám (ford./perc)¹ 1200</p> <p>max. hőmérséklet (°C) 40</p> |
| | <p>max. betölthető mennyiség (kg) 4</p> | |

¹ Programbeállítás

9 Tartozékok

Eredeti tartozékokat használjon. Azok a készülékhez készültek.

| | Használat | Rendelési szám |
|---------------------------------|--|----------------|
| Vízbevezető tömlő hosszabbítása | Hidegvíz-bevezető vagy Aquastop-vízbevezető tömlő meghosszabbítása (2,50 m). | WMZ2381 |
| Tartóhevederek | A készülék biztos elhelyezkedésének javítása. | WMZ2200 |
| Hosszabb vízbevezető tömlő | Standard vízbevezető tömlő cseréje hosszabb tömlőre (2,20 m). | 00353925 |
| Könyökidom | Vízvezető tömlő rögzítése. | 00655300 |
| Folyékonymosószer-be-tét | Folyékony mosószer adagolása. | 00605740 |
| Fém fedőlemez | Fém fedőlemez a legalacsonyabb munkalapba vagy az alá történő beépítéshez. | WMZ20430 |

10 Az első használat előtt

Készítse elő a készüléket a használatra.

10.1 Üres mosás indítása

A készüléket a gyárból történő kiszállítás előtt behatóan átvizsgálták. Az esetleges maradék víz eltávolításához első alkalommal végezzen mosást ruhanemű nélkül.

Megjegyzés: Vegye figyelembe a Biztonság → *Oldal 4* és az Anyagi károk elkerülése → *Oldal 10* című részeket, hogy biztonságosan használhassa a készülékét.

1. A programválasztót állítsa a **Dob-tisztítás** elemre.

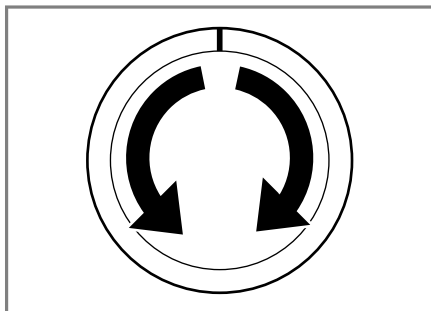

2. Csukja be az ajtót.

3. Húzza ki a mosószertartó fiókot.

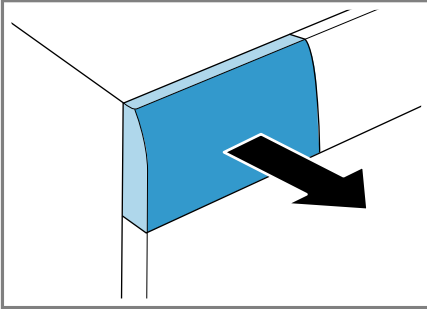

4. Töltsön kb. 1 liter csapvizet a II-es kamrába.

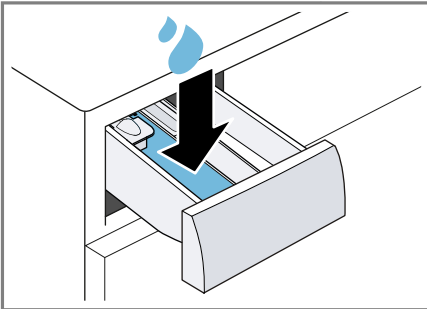

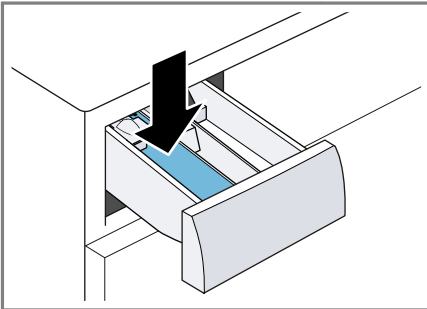

5. Töltsön általános mosóport a II-es kamrába.

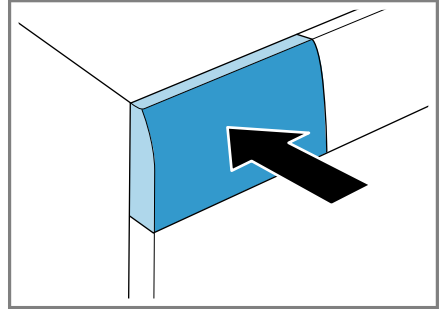

A habképződés elkerülése érdekében enyhe szennyeződéseknel csak a gyártó által javasolt mosószermennyiség felét használja. Ne használjon gyapjúmosószert vagy finommosószert.

6. Tolja be a mosószertartó fiókot.



7. Nyomja meg a **Start/Reload**  (Indítás/Újratöltés) gombot a program elindításához.

- ✓ A kijelző a programból hátralévő időt mutatja.
 - ✓ A program befejezése után a kijelzőn megjelenik a következő: **End**.
8. Indítsa el az első mosást, vagy állítsa a programválasztót **Ki** állásba a készülék kikapcsolásához.
→ "A kezelés alapjai", Oldal 39

11 Ruhanemű

11.1 Ruhanemű előkészítése

Megjegyzés: Vegye figyelembe a Biztonság → Oldal 4 és az Anyagi károk elkerülése → Oldal 10 című részeket, hogy biztonságosan használhassa a készülékét.

FIGYELEM!

A ruhaneműben maradó tárgyak kárt tehetnek a ruhaneműkben és a dobban.

- ▶ A működtetés megkezdése előtt minden tárgyat vegyen ki ruhanemű zsebeiből.
- ▶ A készülék és a ruhanemű védelme érdekében készítse elő a ruhaneműt.

- ürítse ki a zsebeket
- kefélje ki a homokot a zsebekből és a hajtókákból
- gombolja össze a paplan- és párnahuzatokat
- zárja a tépőzárakat, kapcsokat és patentokat
- a szövet öveket, kötényszalagokat stb. kösse össze, vagy használjon mosózsákot
- távolítsa el a függönycipeszeket és az ólomcsíkokat, vagy mossa a függönnyt mosózsákban
- kis méretű mosnivalókhoz, pl. gyerekzoknikhoz, használjon mosózsákot
- egyes makacs, beszáradt foltok csak többszöri mosással távolíthatók el
- mossa együtt a nagy és a kicsi ruhadarabokat
- a friss foltokat ne dörzsölje, hanem nyomkodja ki szappanos vízzel
- a mosnivalót hajtogassa szét és lazítsa fel

11.2 Ruhanemű szétválogatása

Megjegyzés: Vegye figyelembe a Biztonság → *Oldal 4* és az Anyagi károk elkerülése → *Oldal 10* című részeket, hogy biztonságosan használhassa a készülékét.

- ▶ A mosási eredmény javítása és az elszíneződések elkerülése érdekében az alábbi szempontok szerint válogassa szét a ruhaneműt.
 - Szövet és szál típusa
Az azonos szövet- és száltípusú anyagokat mossa együtt.
 - Kezelési jelzések a kezelési címkeken → *Oldal 37*
 - A programok → *Oldal 26* leírása
 - fehér ruhanemű
 - színes ruhanemű
Az új színes ruhaneműket az első alkalommal mossa más ruhaneműktől elkülönítve.

11.3 Szennyezettségi fokok

| Szennyezettségi fok | Szennyezettség | Példák |
|---------------------|---|--|
| enyhe | <ul style="list-style-type: none">■ nem láthatók szennyeződések vagy foltok■ a ruhanemű szagokkal telítődött | könnyű nyári ruházat vagy sportruházat, amelyet csak néhány órán át viseltek |
| normál | szennyeződések vagy kisebb foltok láthatók | <ul style="list-style-type: none">■ átizzadt vagy többször viselt pólók, ingek vagy blúzok■ törölközők vagy ágyneműk, amelyeket legfeljebb egy hétig használtak |
| erős | erős szennyeződések vagy foltok láthatók | kéztörölkők, babakelengye vagy munkaruházat |

11.4 Kezelési jelzések a kezelési címkéken

Ápolási címke – mosás

| Szimbólum | Mosási folyamat | Javasolt program |
|-----------|------------------------|----------------------------|
| | normál | Pamut |
| | kímélő | Kímélő |
| | különösen kímélő | Finom/selyem kézi mosással |
| | kézi mosás | Gyapjú |
| | nem mosható mosógépben | – |

12 Mosó- és ápolószer

Megjegyzés: Vegye figyelembe a Biztonság → *Oldal 4* és az Anyagi károk elkerülése → *Oldal 10* című részeket, hogy biztonságosan használhassa a készülékét.

A használatra és adagolásra vonatkozó gyártói adatokat a csomagoláson találja.

Megjegyzések

- folyékony mosószer választása esetén csak önmagában folyékony mosószert használjon

- ne keverje a különböző folyékony mosószereket
- ne keverje össze a mosószert és az öblítőt
- ne használjon túltárolt és nagyon besűrűsödött termékeket
- ne használjon oldószert tartalmazó, maró hatású vagy gázt felszabadító szereket (pl. folyékony fehérítőt)
- kevés színezőanyagot használjon, a só kikezdzheti a nemesacélt
- ne használjon színtelenítőszert a készülékben

12.1 Ajánlott mosószerek

| Mosószer | Textíliák | Program | Hőmérséklet |
|---|---|---------|------------------------------|
| Általános mosószer optikai fehérítőszerrel | kifőzhető fehér lenvászón- vagy pamuttextíliák | Pamut | hidegtől legfeljebb 90 °C-ig |
| Színes ruhákhoz való mosószer fehérítő és optikai fehérítőszer nélkül | színes textíliák lenvászónból vagy pamutból | Pamut | hidegtől legfeljebb 60 °C-ig |
| Színes/finommosószer optikai fehérítőszer nélkül | színes textíliák könnyen kezelhető elemi szálakból vagy műszálból | Kímélő | hidegtől legfeljebb 60 °C-ig |

| Mosószer | Textíliák | Program | Hőmérséklet |
|-----------------|---|-----------------|------------------------------|
| Kímélő mosószer | kényes, finom textíliák selyemből vagy viszkózból | Finom / se-lyem | hidegtől legfeljebb 40 °C-ig |
| Gyapjúmosószer | Gyapjú | Gyapjú | hidegtől legfeljebb 40 °C-ig |

Tipp: A www.cleanright.eu weboldalon számos további információt talál a háztartási használatra alkalmas mosó-, ápoló- és tisztítószerokről.

12.2 Mosószer adagolása

A mosószer adagolása a következők függvénye:

- Ruhanemű mennyisége
- Szennyezettségi fok

- Vízkeménység

A vízkeménységről a helyi vízművektől tájékozódhat, vagy megmérheti egy vízkeménység-ellenőrző teszttel is.

Vízkeménység

| Keménységi tartomány | Teljes vízkeménység mmol/l-ben | Német keménységi fok °dH-ban |
|----------------------|--------------------------------|------------------------------|
| lágú (I) | 0–1,5 | 0–8,4 |
| közepes (II) | 1,5–2,5 | 8,4–14 |
| kemény (III) | 2,5 felett | 14 felett |

Példa a mosószer gyártó által megadott adatára

Ezek a példaként megadott értékek 4–5 kg-os normál töltetre vonatkoznak.

| Szennyezettség | enyhe | normál | erős |
|-------------------------------------|-------|--------|--------|
| Vízkeménység: lágú/közepes | 40 ml | 55 ml | 80 ml |
| Vízkeménység: kemény/na-gyon kemény | 55 ml | 80 ml | 105 ml |

Az adagolási mennyiségeket a gyártó a csomagoláson tünteti fel.

- Az adagolási mennyiségeket a tényleges betöltési mennyiséghez igazítsa.

13 A kezelés alapjai

13.1 A gép bekapcsolása

- ▶ Állítsa a programválasztót egy programra.

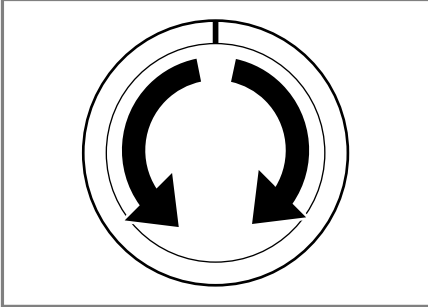

13.2 Program beállítása

1. Állítsa be a kívánt programot a programválasztóval.
→ "Programok", Oldal 26

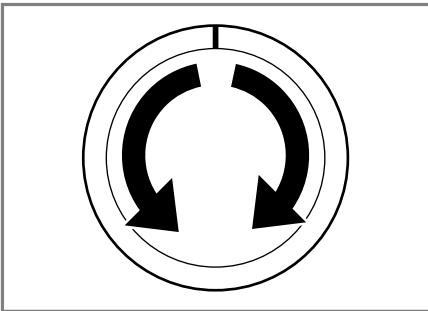

2. Szükség esetén módosítsa a programbeállításokat → Oldal 39.

13.3 Programbeállítások módosítása

Követelmény: Beállított egy programot.

→ "Program beállítása", Oldal 39

- ▶ Módosítsa a programbeállításokat.
→ "Programok", Oldal 26

Megjegyzés: A rendszer nem menti tartósan a programnál a programbeállításokat.

13.4 Ruhanemű behelyezése

Megjegyzések

- Vegye figyelembe a Biztonság → Oldal 4 és az Anyagi károk elkerülése → Oldal 10 című részeket, hogy biztonságosan használhassa a készülékét.
- A gyűrődések csökkentéséhez vegye figyelembe a programhoz → "Programok", Oldal 26 tartozó maximális betöltési mennyiséget.

Követelmény: Az ruhanemű elő van készítve és szét van válogatva.

→ "Ruhanemű", Oldal 35

1. Nyissa ki az ajtót.

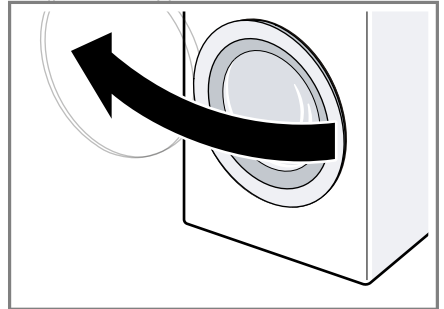

Bizonyosodjon meg arról, hogy a dob üres.

2. A ruhaneműket széthajtogatva helyezze a dobba.
3. Csukja be az ajtót.

Mindig ellenőrizze, hogy nem akadt-e be ruhanemű az ajtóba.

13.5 Folyékony mosószerhez való adagolósegédlet behelyezése

Ha az adagolósegédletet tartozék-ként rendel meg, akkor Önnek kell behelyeznie azt.

1. Húzza ki a mosószertartó fiókot.

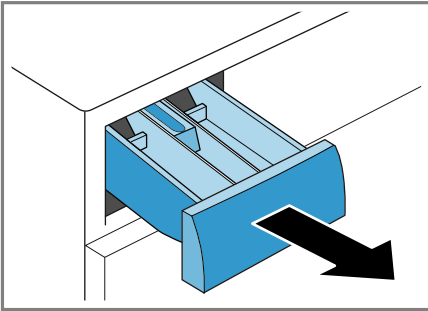

2. Nyomja le a betétet, és vegye ki a mosószertartó fiókot.

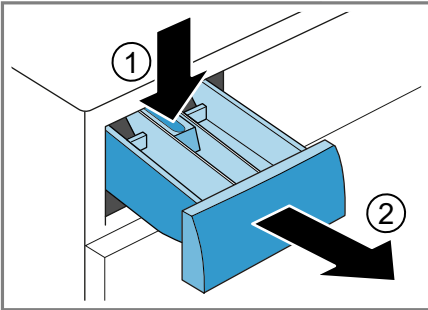

3. Helyezze be az adagolósegédletet.

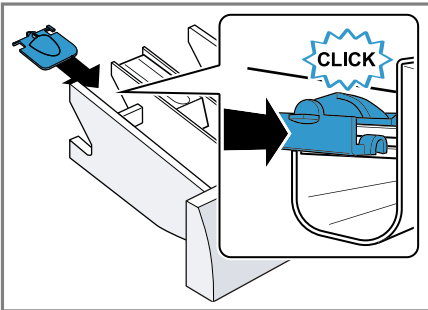

4. Helyezze vissza a mosószertartó fiókot.

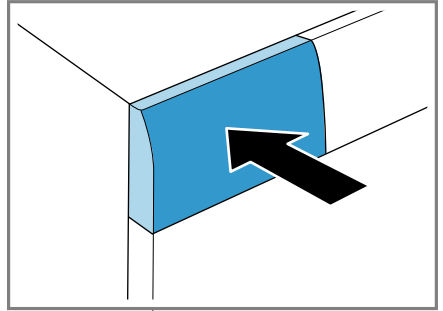

13.6 Adagolósegédlet használata folyékony mosószerhez

Folyékony mosószer adagolásához használhat egy adagolósegédletet a mosószertartó fiókban.

1. Húzza ki a mosószertartó fiókot.
2. Húzza előre az adagolósegédletet.

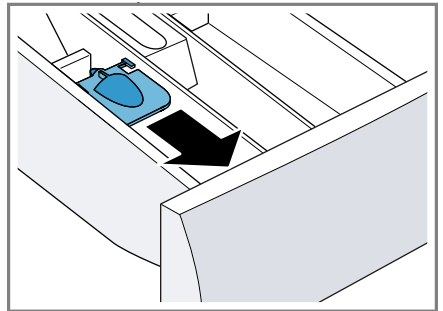

3. Hajtsa le az adagolósegédletet, és pattintsa be.

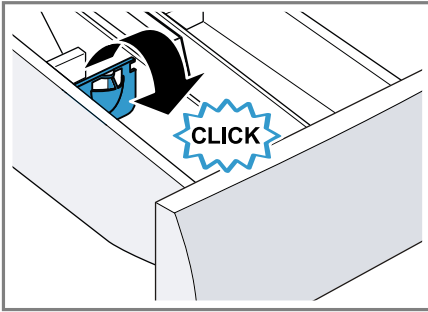

4. Tolja be a mosószer tartó fiókot.

13.7 Mosó- és ápolószer be-töltése

Megjegyzések

- Vegye figyelembe a Biztonság → Oldal 4 és az Anyagi károk elkerülése → Oldal 10 című részeket, hogy biztonságosan használhassa a készülékét.
- A folyékony mosószer adagolósegédletét ne használja gél állagú mosószerek, mosópor, bekapcsolt előmosás és késleltetési idő esetén.

Követelmény: Tájékozódjon a mosó- és ápolószerek → Oldal 37 optimális adagolásáról.

1. Húzza ki a mosószer tartó fiókot.
2. Töltse be a mosószert.
→ "Mosószer tartó fiók", Oldal 20
3. Szükség esetén töltse be az ápolószert.
4. Tolja be a mosószer tartó fiókot.

13.8 Program indítása

Megjegyzés: Ha a program végéig hátralévő időt módosítani szeretné, először állítsa be a késleltetés idejét.

- ▶ Nyomja meg a **Start/Reload** ▷ gombot.

- ✓ A dob forog, és megtörténik a töltéfelismerés, amely akár 2 percig is tarthat, ezután kerül sor a víz bevezetésére.
- ✓ A kijelzőn vagy a program időtartama, vagy a késleltetés ideje jelenik meg.
- ✓ A program befejezése után a kijelzőn megjelenik a következő: **End**.

13.9 Késleltetési idő beállítása a program indítása előtt

A beállított késleltetési időt a program elindítása előtt újból beállíthatja.

1. Nyomja meg a **Start/Reload** ▷ gombot.
2. Nyomja meg a **Finished in** ⌚ gombot, és várjon, amíg a kijelzőn meg nem jelenik a kívánt késleltetési idő.
3. Nyomja meg a **Start/Reload** ▷ gombot.

13.10 Ruhanemű áztatása

Megjegyzés: Nincs szükség további mosószerre. Az áztatóvizet a készülék ezután felhasználja a mosáshoz.

1. Indítsa el a programot.
2. Kb. 10 perc elteltével nyomja meg újra az **Start/Reload** ▷ elemet a program szüneteltetéséhez.
3. A kívánt áztatási idő elteltével nyomja meg a **Start/Reload** ▷ gombot a program folytatásához.

13.11 Ruhanemű hozzáadása

Megjegyzés: Vegye figyelembe a Biztonság → Oldal 4 és az Anyagi károk elkerülése → Oldal 10 című részeket, hogy biztonságosan használhassa a készülékét.

1. Nyomja meg a **Start/Reload** ▷ elemet.

A készülék szünetelteti a működést, és ellenőrzi, hogy még lehetséges-e ruhanemű hozzáadása vagy kivétele. Vegye figyelembe a program állapotát.

2. Adja hozzá vagy vegye ki a ruhaneműt.
3. Csukja be az ajtót.
4. Nyomja meg a **Start/Reload**  elemet.

13.12 Program megszakítása

A program elindulása után bármikor megszakíthatja a programot.

Megjegyzés: Vegye figyelembe a Biztonság → *Oldal 4* és az Anyagi károk elkerülése → *Oldal 10* című részeket, hogy biztonságosan használhassa a készülékét.

1. Nyomja meg a **Start/Reload**  elemet.
2. Nyissa ki az ajtót.

Magas vízszint és magas hőmérséklet esetén a készülék ajtaja biztonsági okokból zárva marad.

- Magas hőmérséklet esetén indítsa el a **Öblítés** programot.
 - Magas vízszint esetén indítsa el a **Centrifugálás** vagy a **Szivattyúzás** programot.
3. Vegye ki a ruhaneműt.

13.13 Program folytatása öblítés stop után

1. Állítsa be a **Centrifugálás** vagy a **Szivattyúzás** programot.
2. Nyomja meg a **Start/Reload**  elemet.

13.14 Ruhanemű kivétele

Megjegyzés: Vegye figyelembe a Biztonság → *Oldal 4* és az Anyagi károk elkerülése → *Oldal 10* című részeket, hogy biztonságosan használhassa a készülékét.

1. Nyissa ki az ajtót.
2. Vegye ki a ruhaneműt.

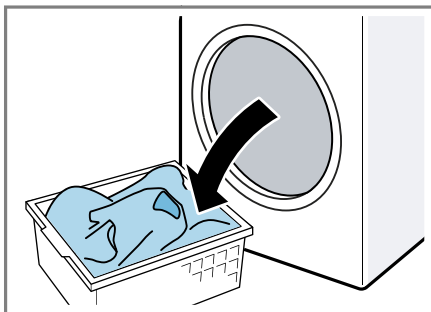

13.15 A készülék kikapcsolása

1. A programválasztót állítsa a **Ki** elemre.

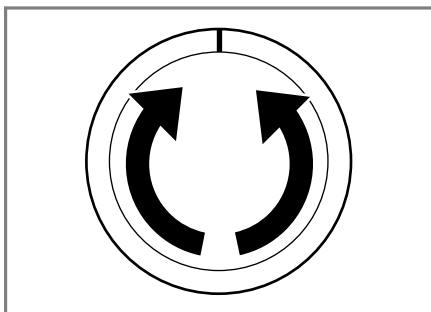

2. Zárja el a vízcsapot.

3. Törölje szárazra a gumitömítést és távolítsa el az idegen testet.

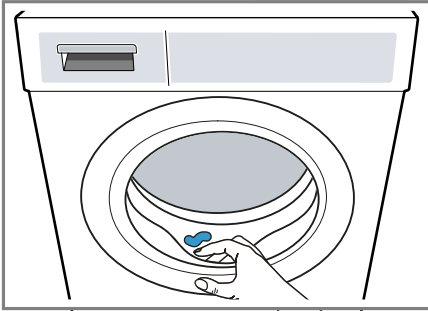



4. Hagyja nyitva az ajtót és a mosószertartó fiókot, hogy a maradék víz kiszáradhasson.

14 Gyerekzár



Biztosítsa a kezelőfelületet a kezelőelemek véletlen működtetése ellen.

14.1 A gyermekzár aktiválása

- ▶ Tartsa nyomva kb. 3 másodpercig mindkét  **3 sec.** gombot.
- ✓ A kijelző ezt mutatja: .
- ✓ A kezelőelemek zárolva vannak.
- ✓ A gyermekzár a készülék kikapcsolása után is aktív marad.

14.2 Gyerekzár kikapcsolása

Követelmény: A gyermekzár kikapcsolásához a készülék legyen bekapcsolva.

- ▶ Tartsa nyomva kb. 3 másodpercig mindkét  **3 sec.** elemet.
- ✓ A kijelzőn kialszik a  szimbólum.

15 Alapbeállítások

Készülékét beállíthatja a saját igényei szerint.

15.1 Az alapbeállítások áttekintése

Itt találja a készülék alapbeállításainak áttekintését.

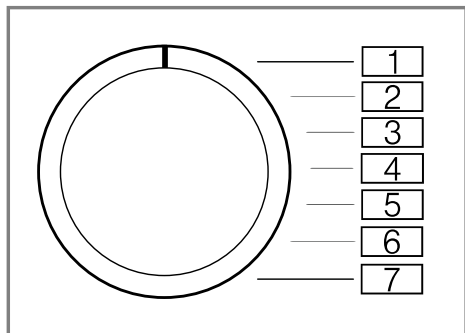



| Alapbeállítás | Programpozíció | Érték | Leírás |
|---------------------------|----------------|--|---|
| Vége jelzés | 2 | 0 (ki) 1 (halk) 2 (közepes) 3 (hangos) 4 (nagyon hangos) | A hangjelzés hangerejének beállítása a program befejeződése után. |
| Nyomógomb hangereje | 3 | 0 (ki) 1 (halk) 2 (közepes) 3 (hangos) 4 (nagyon hangos) | A hangjelzés hangerejét a gomb kiválasztásakor állítsa be. |
| Dobtisztítási emlékeztető | 4 | ON (be) OFF (ki) | A dobtisztítási emlékeztető be- vagy kikapcsolása. |

15.2 Alapbeállítások módosítása

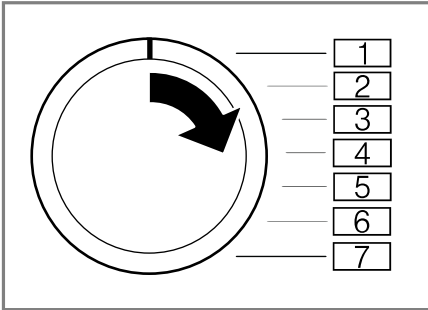
1. A programválasztót állítsa az 1. pozícióra.



2. Nyomja meg a **Start/Reload**  gombot, és egyidejűleg állítsa a programválasztót a 2. pozícióba.
 - ✓ A kijelző az aktuális értéket mutatja.
3. A programválasztót állítsa be a kívánt pozícióba.
4. Az érték módosításához nyomja meg az **Finished in**  elemet.
5. A módosítás mentéséhez kapcsolja ki a készüléket.

16 Tisztítás és ápolás

Annak érdekében, hogy készüléke hosszú ideig működőképes maradjon, tisztítsa és ápolja gondosan.

16.1 Tippek a készülék ápolásához

A készülék funkcióinak tartós megőrzéséhez vegye figyelembe a készülék ápolására vonatkozó tippeket.

A készülék burkolatát és a kezelőpanelt csak

A készülék alkatrészei tiszták és higiénikusak maradnak.

vízzel és puha, nedves kendővel törölje le.

| | |
|---|--|
| Azonnal távolítson el minden mosószert és permetmaradványt. | A friss lerakódások könnyebben távolíthatók el maradéktalanul. |
|---|--|

| | |
|--|--|
| Használat után hagyja nyitva a készülék ajtaját és a mosószertartó fiókot. | A maradék víz így kiszáradhat, csökkentve a szagképződést a készülékben. |
|--|--|

16.2 Dobtisztítás

Tisztítsa meg a dobot, ha gyakran mos 40°C-on vagy alacsony hőfokon, illetve ha hosszabb ideig nem használta a készüléket.

VIGYÁZAT **Sérülésveszély!**

A tartósan alacsony hőfokon végzett mosás és a gép szellőztetésének hiánya károsíthatja a dobot és annak sérülését okozhatja.

- ▶ Rendszeresen használjon dobtisztító programot vagy mosson legalább 60°C-on.
- ▶ Minden használat után hagyja nyitva a készülék ajtaját, húzza ki a mosószertadagoló fiókot és hagyja megszáradni.
- ▶ Futtassa le a **Dobtisztítás** programot ruhanemű nélkül.
Ehhez általános mosóport használjon.

16.3 A mosószertartó fiók tisztítása

Megjegyzés: Vegye figyelembe a Biztonság → *Oldal 4* és az Anyagi károk elkerülése → *Oldal 10* című részeket, hogy biztonságosan használhassa a készülékét.

1. Húzza ki a mosószertartó fiókot.
2. Nyomja le a betétet, és vegye ki a mosószertartó fiókot.

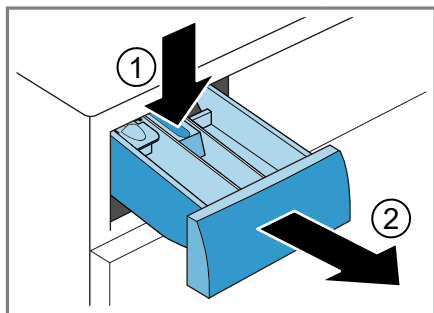

3. Nyomja ki a betétet alulról felfelé.

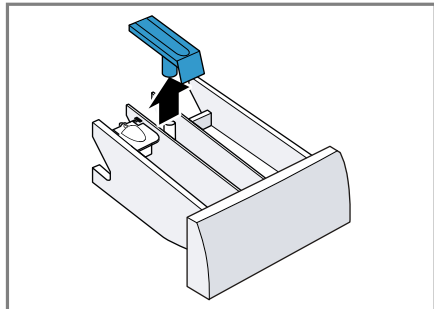

4. Vízzel és egy kefével tisztítsa meg a mosószertartó fiókot és a betétet, majd szárítsa meg azokat.

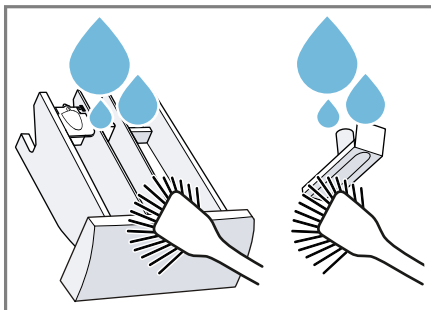

5. Helyezze be és pattintsa be a betétet.

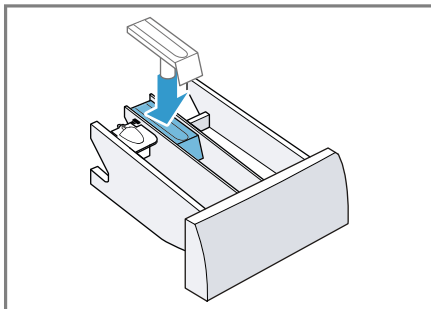

6. Tisztítsa meg a mosószertartó fiók nyílását.

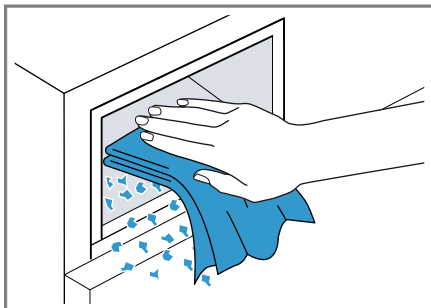

7. Tolja be a mosószertartó fiókot.

16.4 Vízkőmentesítés

Ha megfelelően adagolja a mosószeret, akkor nincs szükség a készülék vízkőmentesítésére. Ha mégis szeretne vízkőmentesítőt használni, vegye figyelembe a gyártó használati útmutatóját.

FIGYELEM!

Ha nem megfelelő, pl. kávéfőzőkhöz való vízkőmentesítőt használ, az károsíthatja a készüléket.

- ▶ A készülékhez csak olyan vízkőmentesítőt használjon, amelyet a gyártó internetes oldalán vagy ügyfélszolgálatán keresztül beszerezhet.

16.5 A mosóvízszivattyú tisztítása

Zavar, pl. dugulás vagy kattogó zaj esetén tisztítsa meg a mosóvízszivattyút.

A mosóvízszivattyú üritése

Megjegyzés: Vegye figyelembe a Biztonság → *Oldal 4* és az Anyagi károk elkerülése → *Oldal 10* című részeket, hogy biztonságosan használhassa a készülékét.

1. Zárja el a vízcsapot.
2. Kapcsolja ki a készüléket.
3. A készülék csatlakozódugóját húzza ki az elektromos hálózathoz.

4. Nyissa ki a szervizfedelelet.

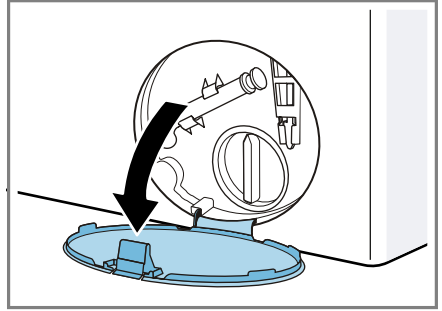

5. Vegye le a szervizfedelelet.

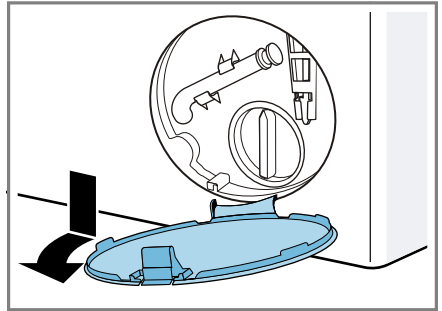

6. Helyezzen egy kellően nagyméretű edényt a nyílás alá.

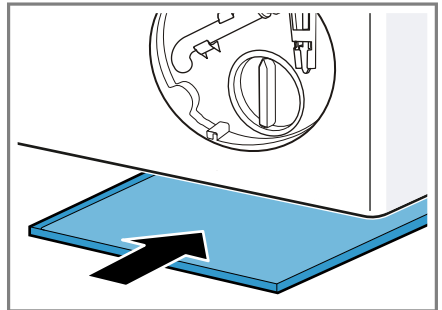

7. Vegye ki a vízleeresztő tömlőt a tartóból.

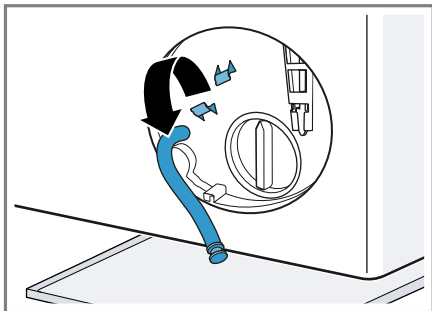

8. **⚠ VIGYÁZAT - Forrázásveszély!** Magas hőmérsékleten végzett mosáskor a mosóvíz felforrósodik.

- Ne nyúljon a forró mosóvízbe.

Vegye le a zárókupakot, hogy a mosóvíz az edénybe folyjon.

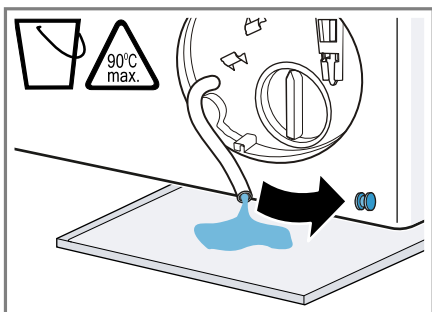

9. Helyezze vissza a zárókupakot.

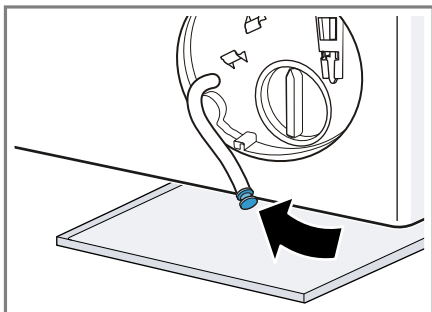

10. A vízleeresztő tömlőt tegye be a tartóba.

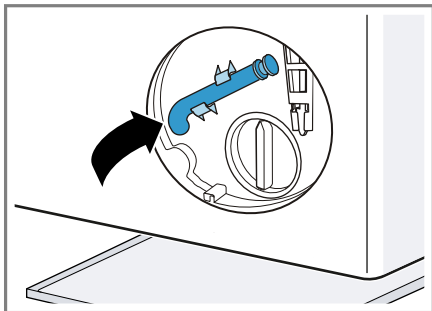

A mosóvízszivattyú tisztítása

Megjegyzés: Vegye figyelembe a Biztonság → Oldal 4 és az Anyagi károk elkerülése → Oldal 10 című részeket, hogy biztonságosan használhassa a készülékét.

Követelmény: A mosóvízszivattyú üres. → Oldal 47

1. Mivel még lehet maradék víz a mosóvízszivattyúban, óvatosan csavarja le a szivattyúfedelelet.

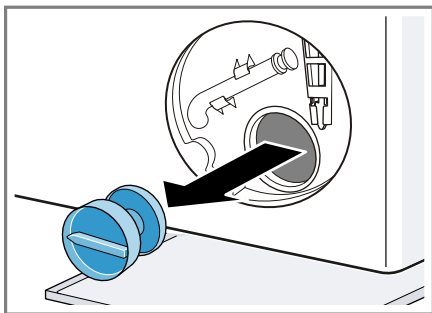

2. Tisztítsa meg a belső teret, a szivattyúfedél menetét és a szivattyúházat.

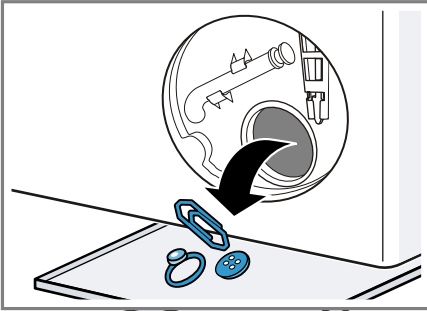

3. Ellenőrizze, hogy a mosóvízszivattyú lapátkereke forog-e.
4. Helyezze be és csavarja be ütközésig a szivattyúfedelet.

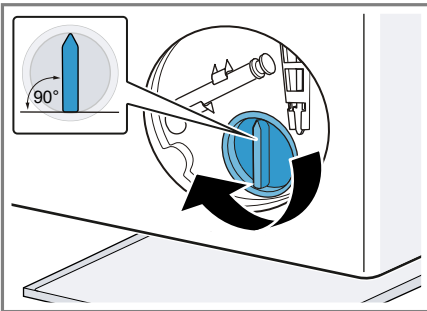

A szivattyúfedél fogantyújának függőlegesen kell állnia.

5. Csukja be a szervizfedelet.

A következő mosás előtt

A mosóvízszivattyú üritése utáni mosásnál úgy akadályozhatja meg, hogy a mosószer használatlanul a lefolyóba áramoljon, ha elindítja a **Szivattyúzás** programot.

1. Nyissa ki a vízcsapot.
2. Dugja be a hálózati csatlakozódugót.
3. Kapcsolja be a készüléket.
4. Töltsön egy liter vizet a II-es kamrába.

5. Indítsa el a **Szivattyúzás** programot.

16.6 Vízvezető tömlő tisztítása a szifonnál

Ha a vízvezető tömlő eldugult a szifonnál, vagy nem sikerül a mosóvíz kiszivattyúzása, akkor tisztítsa meg ezt a részt.

1. Kapcsolja ki a készüléket.
2. A készülék csatlakozódugóját húzza ki az elektromos hálózathoz.
3. Lazítsa meg a tömlőbilincset, és óvatosan húzza le a vízvezető tömlőt.

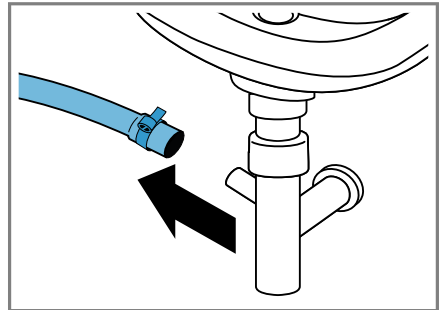

Maradék víz folyhat ki.

4. Tisztítsa meg a vízvezető tömlőt és a szifon csomkját.

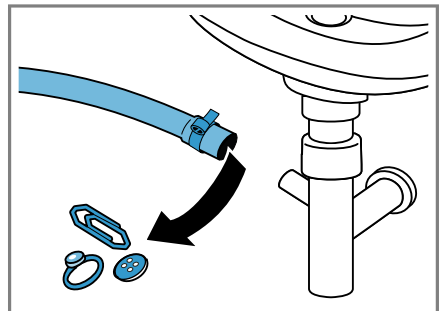

5. Csatlakoztassa a vízvezető tömlőt, és a csatlakozási helyet biztosítsa egy tömlőbilinccsel.

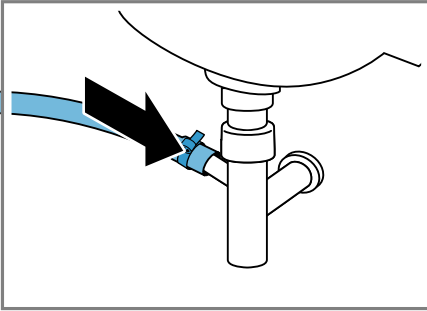

16.7 Tisztítsa meg a vízbevezetésnél lévő szűrőket.

Vízbevezető tömlő ürítése

1. Zárja el a vízcsapot.
2. Állítson be egy programot a **Öblítés, Centrifugálás** vagy **Szivattyúzás** kivételével.
3. Indítsa el és kb. 40 másodpercig futtassa a programot.
4. Kapcsolja ki a készüléket.
5. A készülék csatlakozódugóját húzza ki az elektromos hálózatról.

A vízcsapnál lévő szűrő tisztítása

Megjegyzés: Vegye figyelembe a Biztonság → *Oldal 4* és az Anyagi károk elkerülése → *Oldal 10* című részeket, hogy biztonságosan használhassa a készülékét.

Követelmény: A vízbevezető tömlő üres.

1. A vízbevezető tömlőt válassza le a vízcsapról.

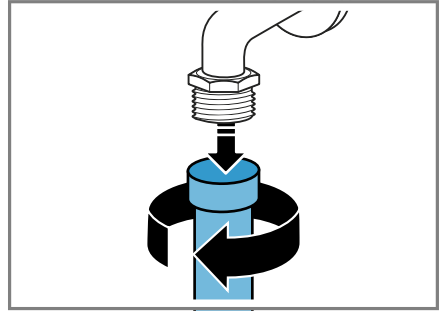

2. Egy kis kefével tisztítsa meg a szűrőt.

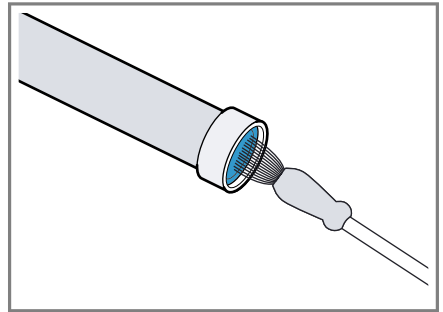

3. Csatlakoztassa a vízbevezető tömlőt és ellenőrizze a tömítettségét.

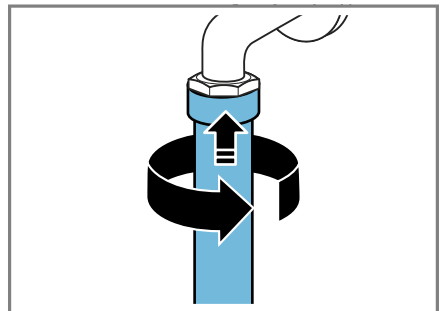

A készülékben lévő szűrő tisztítása

Megjegyzés: Vegye figyelembe a Biztonság → *Oldal 4* és az Anyagi károk elkerülése → *Oldal 10* című részeket, hogy biztonságosan használhassa a készülékét.

Követelmény: A vízbevezető tömlő üres.
→ "Vízbevezető tömlő ürtése", *Oldal 50*

1. Vegye le a tömlőt a készülék hátoldalán.

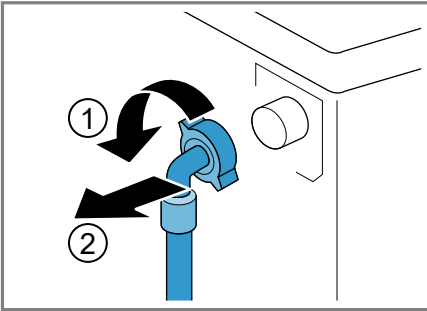

2. Fogóval vegye ki a szűrőt.

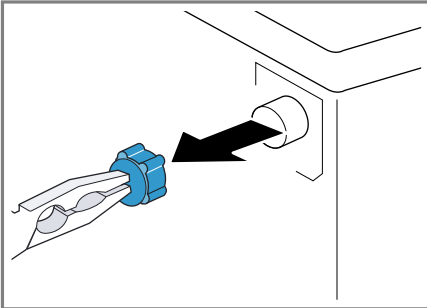

3. Egy kis kefével tisztítsa meg a szűrőt.

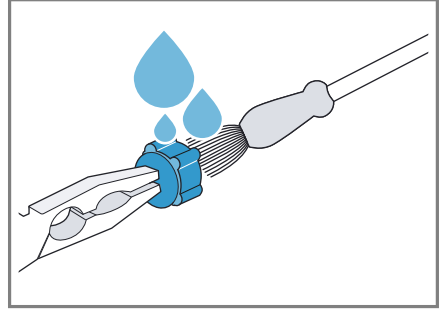

4. Helyezze vissza a szűrőt.
5. Csatlakoztassa a tömlőt, és ellenőrizze a tömítettséget.

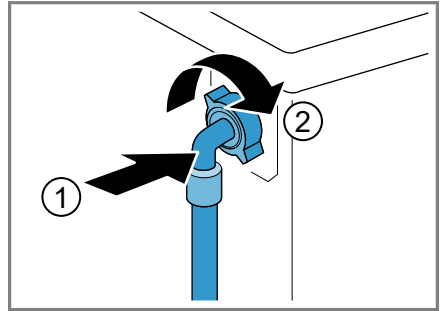

17 Zavarok elhárítása





A készüléken fellépő kisebb zavarokat saját maga is elháríthatja. Tanulmányozza a zavarelhárításról szóló információkat, mielőtt a vevőszolgálathoz fordulna. Ily módon elkerüli a felesleges költségeket.







FIGYELMEZTETÉS Áramütés veszélye!



A szakszerűtlen javítás veszélyes.



- ▶ A készüléket csak szakképzett személyek javíthatják.
- ▶ A készülék javításához csak eredeti pótalkatrészeket szabad használni.
- ▶ Ha a készülék hálózati csatlakozóvezetéke megsérül, akkor azt a veszélyek elkerülése érdekében csak a gyártó, a gyártó vevőszolgálata vagy egy hasonlóan képzett személy cserélheti ki.

| Hiba | Ok és hibaelhárítás |
|---|---|
| A kijelző elsötétül és az Start/Reload  villog. | Az Energiatakarékos üzemmód aktív. <ul style="list-style-type: none"> ▶ Nyomjon meg egy tetszőleges gombot. ✓ A kijelző újra világít. |
| "E:36 / -10" | A lefolyócső vagy a vízelvezető tömlő eldugult. <ul style="list-style-type: none"> ▶ Tisztítsa meg a lefolyócsövet és a vízelvezető tömlőt. |
| | A lefolyócső vagy a vízleeresztő cső meg van törve vagy becsípődött. <ul style="list-style-type: none"> ▶ Ellenőrizze, hogy a lefolyócső és a vízbevezető tömlő nem tört-e meg vagy nem szorult-e be. |
| | A mosóvízszivattyú eldugult. <ul style="list-style-type: none"> ▶ → "A mosóvízszivattyú tisztítása", Oldal 47 |
| | A vízelvezető tömlőt túl magasan csatlakoztatták. <ul style="list-style-type: none"> ▶ A vízelvezető tömlőt maximum 1 méter magasan szerelje fel. |
| | Túl sok mosószert adagolt. <ul style="list-style-type: none"> ▶ Azonnali intézkedés: Egy evőkanál öblítőszert keverjen össze 0,5 l vízzel, és öntse az oldatot a bal oldali kamrába (outdoor, sportruházat és pehelytollas textíliák esetében ne!). ▶ Az azonos mennyiségű ruhával végzett következő mosásnál csökkentse a mosószert mennyiségét. |
| | A vízleeresztő cső nem engedélyezett módon került meghosszabbításra. <ul style="list-style-type: none"> ▶ Távolítsa el a nem engedélyezett hosszabbítást a vízleeresztő csőről. A készülék csatlakoztatása |

| Hiba | Ok és hibaelhárítás |
|--|---|
| "E:36 / -25 / -26" | A mosóvízszivattyú eldugult. ▶ → "A mosóvízszivattyú tisztítása", Oldal 47 |
|  | A víznyomás alacsony. Nem lehetséges az elhárítás. A vízbevezetésnél lévő szűrők eldugultak. ▶ Tisztítsa meg a vízbevezetésnél lévő szűrőket → Oldal 50. |
| | Zárva van a vízcsap. ▶ Nyissa ki a vízcsapot. |
| | A vízbevezető tömlő megtört vagy beszorult. ▶ Ellenőrizze, hogy a vízbevezető tömlő nem tört-e meg vagy nem szorult-e be. |
| : villog. | A feszültségellenőrző rendszer a feszültség nem megengedhető csökkenését érzékelte. ▶ Nem lehetséges az elhárítás. Megjegyzés: Amint a feszültségellátás stabilizálódik, a program folytatódik. |
| | A feszültségcsökkenés következtében a program időtartama meghosszabbodhat. Nem lehetséges az elhárítás. |
| . villog. | A feszültségcsökkenés következtében a program időtartama meghosszabbodhat. Nem lehetséges az elhárítás. |
|  világít. | A hőmérséklet túl magas. ▶ Várjon, amíg lecsökken a hőmérséklet. ▶ → "Program megszakítása", Oldal 42 |
| | A vízszint túl magas. ▶ Indítsa el a Szivattyúzás programot. |
| | A mosnivalót odacsukta az ajtóval. 1. Nyissa ki újra az ajtót. 2. Távolítsa el a becsípődött mosnivalót. 3. Csukja be az ajtót. 4. A program indításához nyomja meg a Start/Reload  gombot. |
|  villog. | Az ajtó nincs teljesen becsukva. 1. Csukja be az ajtót. 2. A program indításához nyomja meg a Start/Reload  gombot. |

| Hiba | Ok és hibaelhárítás |
|-------------------------|---|
| Minden más hibakód. | Működési zavar <ul style="list-style-type: none"> ▶ Hívja a vevőszolgálatot. → "Vevőszolgálat", Oldal 62 |
| A készülék nem működik. | A hálózati csatlakozóvezeték csatlakozódugója nincs bedugva. <ul style="list-style-type: none"> ▶ Csatlakoztassa a készüléket a villamos hálózatra. <hr/> A biztosító meghibásodott. <ul style="list-style-type: none"> ▶ Ellenőrizze a biztosítót a biztosítódobozban. <hr/> Az áramellátás kimaradt. <ul style="list-style-type: none"> ▶ Ellenőrizze, hogy a helyiség világítása vagy a helyiségben lévő más készülékek működnek-e. |
| A program nem indul el. | Nem nyomta meg a Start/Reload  gombot. <ul style="list-style-type: none"> ▶ Nyomja meg a következőt: Start/Reload . <hr/> Az ajtó nincs teljesen becsukva. <ol style="list-style-type: none"> 1. Csukja be az ajtót. 2. A program indításához nyomja meg a Start/Reload  gombot. <hr/> A gyerekszár be van kapcsolva. <ul style="list-style-type: none"> ▶ → "Gyerekszár kikapcsolása", Oldal 43 <hr/> Finished in  be van kapcsolva. <ul style="list-style-type: none"> ▶ Ellenőrizze, hogy a Finished in  be van-e kapcsolva. → "Gombok", Oldal 24 <hr/> A mosnivalót odacsukta az ajtóval. <ol style="list-style-type: none"> 1. Nyissa ki újra az ajtót. 2. Távolítsa el a becsípődött mosnivalót. 3. Csukja be az ajtót. 4. A program indításához nyomja meg a Start/Reload  gombot. |
| Az ajtó nem nyílik ki. | -- -- be van kapcsolva. <ul style="list-style-type: none"> ▶ Folytassa a programot a Centrifugálás vagy Szivattyúzás kiválasztásával és a Start/Reload  megnyomásával. → "Program folytatása öblítés stop után", Oldal 42 <hr/> A hőmérséklet túl magas. <ul style="list-style-type: none"> ▶ Várjon, amíg lecsökken a hőmérséklet. ▶ → "Program megszakítása", Oldal 42 <hr/> A vízszint túl magas. <ul style="list-style-type: none"> ▶ Indítsa el a Szivattyúzás programot. |

| Hiba | Ok és hibaelhárítás |
|---|---|
| Az ajtó nem nyílik ki. | <p>Áramkimaradás.</p> <ul style="list-style-type: none"> ▶ Nyissa ki az ajtót a vészkioldóval. → "Vészkioldó", Oldal 60 |
| A gép nem szivattyúzza le a mosóvizet. | <p>A lefolyócső vagy a vízvezető tömlő eldugult.</p> <ul style="list-style-type: none"> ▶ Tisztítsa meg a lefolyócsövet és a vízvezető tömlőt. <p>A lefolyócső vagy a vízleeresztő cső meg van törve vagy becsípődött.</p> <ul style="list-style-type: none"> ▶ Ellenőrizze, hogy a lefolyócső és a vízbevezető tömlő nem tört-e meg vagy nem szorult-e be. <p>A mosóvízszivattyú eldugult.</p> <ul style="list-style-type: none"> ▶ → "A mosóvízszivattyú tisztítása", Oldal 47 <p>-- -- be van kapcsolva.</p> <ul style="list-style-type: none"> ▶ Folytassa a programot a Centrifugálás vagy Szivattyúzás kiválasztásával és a Start/Reload  megnyomásával. → "Program folytatása öblítés stop után", Oldal 42 <p>A vízvezető tömlőt túl magasan csatlakoztatták.</p> <ul style="list-style-type: none"> ▶ A vízvezető tömlőt maximum 1 méter magasan szerelje fel. <p>Túl sok mosószert adagolt.</p> <ul style="list-style-type: none"> ▶ Azonnali intézkedés: Egy evőkanál öblítőszert keverjen össze 0,5 l vízzel, és öntse az oldatot a bal oldali kamrába (outdoor, sportruházat és pehelytollas textíliák esetében ne!). ▶ Az azonos mennyiségű ruhával végzett következő mosásnál csökkentse a mosószert mennyiségét. <p>A vízleeresztő cső nem engedélyezett módon került meghosszabbításra.</p> <ul style="list-style-type: none"> ▶ Távolítsa el a nem engedélyezett hosszabbítást a vízleeresztő csőről. A készülék csatlakoztatása |
| Nem folyik be víz. A gép nem öblíti be a mosószert. | <p>Nem nyomta meg a Start/Reload  gombot.</p> <ul style="list-style-type: none"> ▶ Nyomja meg a következőt: Start/Reload . <p>A vízbevezetésnél lévő szűrők eldugultak.</p> <ul style="list-style-type: none"> ▶ Tisztítsa meg a vízbevezetésnél lévő szűrőket → Oldal 50. <p>Zárva van a vízcsap.</p> <ul style="list-style-type: none"> ▶ Nyissa ki a vízcsapot. <p>A vízbevezető tömlő megtört vagy beszorult.</p> |

| Hiba | Ok és hibaelhárítás |
|---|--|
| Nem folyik be víz. A gép nem öblíti be a mosószeret. | <ul style="list-style-type: none"> ▶ Ellenőrizze, hogy a vízbevezető tömlő nem tört-e meg vagy nem szorult-e be. |
| Többszöri rövid centrifugálás. | <p>A kiegyensúlyozatlanságot ellenőrző rendszer kiegyensúlyozatlanságot egyenlít ki a ruhanemű többszöri elosztásával.</p> <ul style="list-style-type: none"> ▶ Nem hiba - nincs tennivaló. <p>Megjegyzés: Betöltéskor lehetőleg kicsi és nagy ruhadarabokat is helyezzen a dobba. A különböző méretű ruhadarabok elosztása jobb centrifugálást eredményez.</p> |
| A programidő megváltozik a mosási folyamat alatt. | <p>A program lefolyását elektronikusan optimalizálja a készülék. Ilyenkor megváltozhat a programidő.</p> <ul style="list-style-type: none"> ▶ Nem hiba - nincs tennivaló. <p>A kiegyensúlyozatlanságot ellenőrző rendszer kiegyensúlyozatlanságot egyenlít ki a ruhanemű többszöri elosztásával.</p> <ul style="list-style-type: none"> ▶ Nem hiba - nincs tennivaló. <p>Megjegyzés: Betöltéskor lehetőleg kicsi és nagy ruhadarabokat is helyezzen a dobba. A különböző méretű ruhadarabok elosztása jobb centrifugálást eredményez.</p> |
| Nem látható víz a dobban. | <p>A habképződést ellenőrző rendszer nagy habképződés esetén bekapcsol még egy öblítést.</p> <ul style="list-style-type: none"> ▶ Nem hiba - nincs tennivaló. |
| Nem látható víz a dobban. | <p>A víz a látható tartomány alatt van.</p> <ul style="list-style-type: none"> ▶ Nem hiba - nincs tennivaló. ▶ Működés közben ne töltsön be további vizet a készülékbe. |
| A dob ránt a program indítása után. | <p>Az ok egy belső motorteszt.</p> <ul style="list-style-type: none"> ▶ Nem hiba - nincs tennivaló. |
| Vízmaradvány található az  kamrában. | <p>Az  kamrában lévő betét eltömődött.</p> <ul style="list-style-type: none"> ▶ → "A mosószer tartó fiók tisztítása", Oldal 46 |
| A készülék rezeg és mozog centrifugálás közben. | <p>A készülék nincs megfelelően beállítva.</p> <ul style="list-style-type: none"> ▶ A készülék beállítása <p>A készülék lábai nincsenek rögzítve.</p> <ul style="list-style-type: none"> ▶ Rögzítse a készülék lábait. A készülék beállítása <p>Nem távolította el a szállítási biztosítókat.</p> <ul style="list-style-type: none"> ▶ Szállítási biztosítók eltávolítása |

| Hiba | Ok és hibaelhárítás |
|---|---|
| A dob forog, nem folyik be víz. | <p>A töltetfelismerés aktív.</p> <ul style="list-style-type: none"> ▶ Nem hiba, nincs tennivaló. <p>Megjegyzés: A töltetfelismerés akár 2 percig is eltart-hat.</p> |
| Erős habképződés. | <p>Túl sok mosószert adagolt.</p> <ul style="list-style-type: none"> ▶ Azonnali intézkedés: Egy evőkanál öblítőszert ke-verjen össze 0,5 l vízzel, és öntse az oldatot a bal oldali kamrába (outdoor, sportruházat és pehelytol-las textíliák esetében ne!). ▶ Az azonos mennyiségű ruhával végzett következő mosásnál csökkentse a mosószert mennyiségét. |
| Magas centrifuga-for-dulatszám elérése si-kertelen. | <p>Túl alacsony centrifuga-fordulatszámot állított be.</p> <ul style="list-style-type: none"> ▶ A következő mosásnál állítson be magasabb centri-fuga-fordulatszámot. <p>Az egyensúlyellenőrző rendszer az egyensúlytalansá-got a fordulatszám csökkentésével ellensúlyozza.</p> <ul style="list-style-type: none"> ▶ Ossa el újra a ruhaneműt a dobban. <p>Megjegyzés: Lehetőleg kicsi és nagy ruhadarabokat is helyezzen a dobba. A különböző méretű ruhadara-bok elosztása jobb centrifugálást eredményez.</p> <ul style="list-style-type: none"> ▶ Indítsa el az Centrifugálás programot. |
| A centrifuga-program nem indul el. | <p>A lefolyócső vagy a vízvezető tömlő eldugult.</p> <ul style="list-style-type: none"> ▶ Tisztítsa meg a lefolyócsövet és a vízvezető töm-lőt. <p>A lefolyócső vagy a vízleeresztő cső meg van törve vagy becsípődött.</p> <ul style="list-style-type: none"> ▶ Ellenőrizze, hogy a lefolyócső és a vízbevezető töm-lő nem tört-e meg vagy nem szorult-e be. <p>A kiegyensúlyozatlanságot ellenőrző rendszer az egyenlőtlen ruhaelosztás miatt leállította a centrifuga-lást.</p> <ul style="list-style-type: none"> ▶ Ossa el újra a ruhaneműt a dobban. <p>Megjegyzés: Lehetőleg kicsi és nagy ruhadarabokat is helyezzen a dobba. A különböző méretű ruhadara-bok elosztása jobb centrifugálást eredményez.</p> <ul style="list-style-type: none"> ▶ Indítsa el az Centrifugálás programot. |
| Zúgó, sziszegő hang. | <p>Nyomás alatt víz áramlik be a mosószertartó fiókba.</p> <ul style="list-style-type: none"> ▶ Nem hiba - normális üzemzaj. |
| Hangos zajok centrifu-gálás közben. | <p>A készülék nincs megfelelően beállítva.</p> <ul style="list-style-type: none"> ▶ A készülék beállítása |

| Hiba | Ok és hibaelhárítás |
|---|---|
| Hangos zajok centrifugálás közben. | <p>A készülék lábai nincsenek rögzítve.</p> <ul style="list-style-type: none"> ▶ Rögzítse a készülék lábait. A készülék beállítása <p>Nem távolította el a szállítási biztosítókat.</p> <ul style="list-style-type: none"> ▶ Szállítási biztosítók eltávolítása |
| Zörgés, csörömpölés a mosóvízszivattyúban. | <p>Idegen test került a mosóvízszivattyúba.</p> <ul style="list-style-type: none"> ▶ → "A mosóvízszivattyú tisztítása", Oldal 47 |
| Szörcsögő, ritmikus szívó hang. | <p>A mosóvízszivattyú aktív, szivattyúzza a mosóvizet.</p> <ul style="list-style-type: none"> ▶ Nem hiba - normális üzemzaj. |
| Gyűrődések. | <p>A centrifuga-fordulatszám túl magas.</p> <ul style="list-style-type: none"> ▶ A következő mosásnál állítson be alacsonyabb centrifuga-fordulatszámot. <p>A betöltött mennyiség túl nagy.</p> <ul style="list-style-type: none"> ▶ A következő mosásnál csökkentse a betöltött mennyiséget. <p>Nem a textiltípusnak megfelelő programot választott.</p> <ul style="list-style-type: none"> ▶ Válasszon a textiltípusnak megfelelő programot. → "Programok", Oldal 26 |
| A mosószer vagy öblítőszer lecsöpög a tömítőgallérról, és összegyűlik az ajtóban vagy a tömítőgallér redőjében. | <p>Túl sok mosószer/öblítő van a mosószertartó fiókban.</p> <ul style="list-style-type: none"> ▶ A folyékony mosószer és öblítő adagolásakor figyelje a jelölést a mosószertartó fiókban és ne töltsön a fölé. |
| A centrifugálás eredménye nem kielégítő. A ruhanemű túl nyirkos / túl nedves. | <p>Túl alacsony centrifuga-fordulatszámot állított be.</p> <ul style="list-style-type: none"> ▶ A következő mosásnál állítson be magasabb centrifuga-fordulatszámot. ▶ Indítsa el az Centrifugálás programot. <p>A lefolyócső vagy a vízelvezető tömlő eldugult.</p> <ul style="list-style-type: none"> ▶ Tisztítsa meg a lefolyócsövet és a vízelvezető tömlőt. <p>A lefolyócső vagy a vízleeresztő cső meg van törve vagy becsípődött.</p> <ul style="list-style-type: none"> ▶ Ellenőrizze, hogy a lefolyócső és a vízbevezető tömlő nem tört-e meg vagy nem szorult-e be. <p>A kiegyensúlyozatlanságot ellenőrző rendszer az egyenlőtlen ruhaelosztás miatt leállította a centrifugálást.</p> <ul style="list-style-type: none"> ▶ Ossa el újra a ruhaneműt a dobban. |

| Hiba | Ok és hibaelhárítás |
|---|---|
| A centrifugálás eredménye nem kielégítő. A ruhanemű túl nyirkos / túl nedves. | <p>Megjegyzés: Lehetőleg kicsi és nagy ruhadarabokat is helyezzen a dobba. A különböző méretű ruhadarabok elosztása jobb centrifugálást eredményez.</p> <p>▶ Indítsa el az Centrifugálás programot.</p> <p>Az egyensúlyellenőrző rendszer az egyensúlytalanságot a fordulatszám csökkentésével ellensúlyozza.</p> <p>▶ Ossa el újra a ruhaneműt a dobban.</p> <p>Megjegyzés: Lehetőleg kicsi és nagy ruhadarabokat is helyezzen a dobba. A különböző méretű ruhadarabok elosztása jobb centrifugálást eredményez.</p> <p>▶ Indítsa el az Centrifugálás programot.</p> |
| Mosószermaradványok a nedves ruhaneműn. | <p>A mosószerek vízben nem oldódó anyagokat tartalmazhatnak, amelyek lerakódnak a ruhaneműn.</p> <p>▶ Indítsa el az Öblítés programot.</p> |
| Mosószermaradványok a száraz ruhaneműn. | <p>A mosószerek vízben nem oldódó anyagokat tartalmazhatnak, amelyek lerakódnak a ruhaneműn.</p> <p>▶ A mosás és szárítás után kefélje ki a ruhaneműt.</p> |
| A vízbevezető tömlőnél kifolyik a víz. | <p>A vízbevezető tömlő nincs megfelelően csatlakoztatva/rögzítve.</p> <ol style="list-style-type: none"> 1. Csatlakoztassa megfelelően a vízbevezető tömlőt. A vízbevezető tömlő csatlakoztatása 2. Húzza meg a csavarozást. |
| A vízbevezető tömlőnél kifolyik a víz. | <p>A vízbevezető tömlő sérült.</p> <p>▶ Cserélje ki a sérült vízbevezető tömlőt.</p> <p>A vízbevezető tömlő nincs megfelelően csatlakoztatva.</p> <p>▶ Csatlakoztassa megfelelően a vízbevezető tömlőt. A vízbevezetés csatlakoztatási módjai</p> |
| A készülékben szagok képződnek. | <p>A nedvesség és a mosószermaradványok kedveznek a baktériumok elszaporodásának.</p> <p>▶ → "Dobtisztítás", Oldal 45</p> <p>▶ Ha nem használja a készüléket, hagyja nyitva az ajtót és a mosószertartó fiókot, hogy a maradék víz kiszáradhasson.</p> |

17.1 Vészkioldó

Ajtóreteszelés oldása

Követelmény: A mosóvízszivattyú üres. → Oldal 47

1. **FIGYELEM!** A kifolyó víz anyagi károkat okozhat.
- ▶ Ne nyissa ki az ajtót, amíg vizet lát az üvegen.
A vészkioldót egy szerszámmal húzza lefelé, és engedje el.

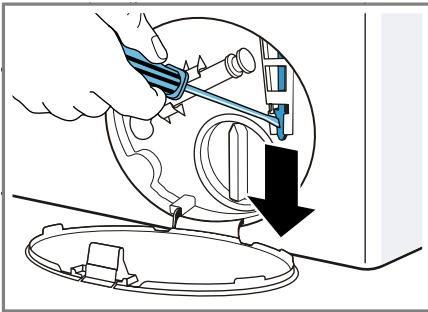

- ✓ Az ajtózár kioldott.
2. Helyezze be és pattintsa be a szervizfedelelet.
 3. Csukja be a szervizfedelelet.

18 Szállítás, tárolás és ártalmatlanítás

Itt megtudhatja, hogyan készítse elő készülékét a szállításra és a tárolásra. Ezenkívül megtudhatja, hogyan ártalmatlanítsa régi készülékét.

18.1 Készülék leszerelése

1. Zárja el a vízcsapot.
2. A
→ "Vízbevezető tömlő ürítése",
Oldal 50.
3. Kapcsolja ki a készüléket.
4. Húzza ki a készülék hálózati csatlakozódugóját.

5. Engedje le a maradék mosóvizet.
→ "A mosóvízszivattyú tisztítása",
Oldal 47
6. Szerelje le a tömlőket.

18.2 Szállítási biztosítók behelyezése

A károk elkerülése érdekében gondoskodjon a készülék biztonságos szállításáról a szállítási biztosítókkal.

1. Vegye le a négy védőkupakot.
 - Szükség esetén használjon csavarhúzót a védőkupakok eltávolításához.

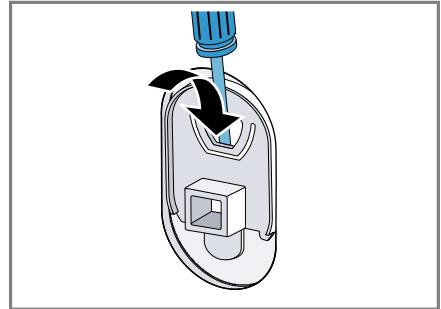

Őrizze meg a védőkupakokat.

2. Helyezze be a négy hüvelyt.

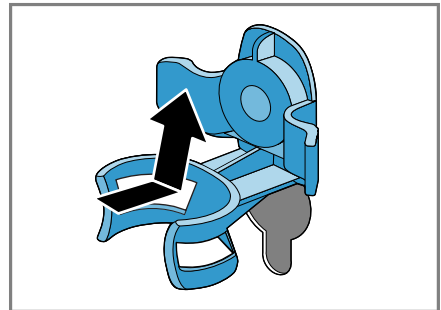

3. Helyezze be mind a négy szállítási biztosító csavarját, és kissé húzza meg.

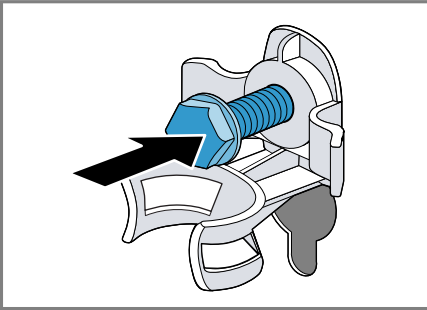

4. A hálózati csatlakozóvezetékét helyezze be a tartóba ①, és a szállítási biztosító négy csavarját húzza meg 13-as csavarkulccsal ②.

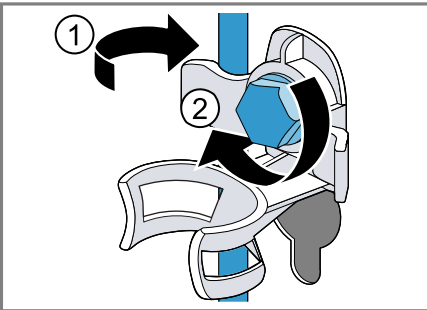

5. Helyezze be a tömlőt a tartóba.

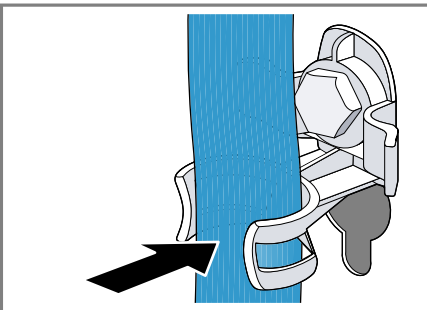

18.3 A készülék ismételt üzembe helyezése

1. A szállítási biztosítókat távolítsa el.
 2. Töltsön kb. egy liter vizet a mosószertartó fiók II-es kamrájába.
 3. Indítsa el a **Szivattyúzás** programot.
- ✓ A mosószer következő alkalommal már nem folyik használatlanul a lefolyóba.

18.4 A régi készülék ártalmatlanítása

A környezetkímélő ártalmatlanításnak köszönhetően az értékes nyersanyagok újra felhasználhatók.

⚠ FIGYELMEZTETÉS Egészségkárosodás veszélye!

A gyermekek bezárhatják magukat a készülékbe és életveszélybe kerülhetnek.

- ▶ A készüléket ne állítsa ajtó mögé, mert az blokkolja vagy megakadályozza a készülék ajtajának kinyitását.
- ▶ A kiszolgált készülék hálózati csatlakozóvezetékeinek hálózati dugóját húzza ki, majd vágja át a hálózati csatlakozóvezetékét, és oly mértékben tegye tönkre a készülék ajtajának zárját, hogy az ajtót többé ne lehessen becsukni.

1. Húzza ki a hálózati csatlakozóvezeték dugóját.
2. Vágja el a hálózati csatlakozóvezetékét.
3. Környezetkímélő módon ártalmatlanítsa a készüléket.

Az aktuális ártalmatlanítási lehetőségekről a szakkereskedőnél, ill. a települési közigazgatásnál vagy önkormányzatnál tájékozódhat.



Ez a készülék az elhasznált villamosági és elektronikai készülékekről szóló 2012/19/EU irányelvnek megfelelő jelölést kapott.

Ez az irányelv a már nem használt készülékek visszavételének és hasznosításának EU-szerte érvényes kereteit határozza meg.

19 Vevőszolgálat

Ha a használatban bármilyen kérdése van, ha nem tudja önállóan elhárítani a zavart a készüléken, vagy ha a készüléket meg kell javítani, forduljon vevőszolgálatunkhoz.

Számos problémát saját maga is megoldhat a jelen útmutatóban vagy a weboldalunkon található zavarelhárítási információk segítségével. Amennyiben ez nem sikerül, forduljon vevőszolgálatunkhoz.

Gondoskodunk arról, hogy készülékét szakképzett vevőszolgálati munkatársaink eredeti pótalkatrészekkel megjavítsák garanciális esetben és a gyártói garancia lejártá után.

A megfelelő környezetbarát tervezésről szóló rendelet szerint a működés szempontjából releváns eredeti pótalkatrészeket készülékének az Európai Gazdasági Térségben való forgalomba hozatalától számítva legalább 10 évig beszerezheti vevőszolgálatunknál.

Megjegyzés: A vevőszolgálat tevékenysége a gyártói garanciális feltételek keretében ingyenes.

Az Ön országában érvényes garanciaidőről és garanciális feltételekről vevőszolgálatunktól, kereskedőjétől vagy weboldalunkról szerezhet részletes információkat.

Ha a vevőszolgálathoz fordul, tartsa kéznél készüléke termékszámát (E-Nr.) és gyártási számát (FD).

A vevőszolgálat elérhetőségét megtalálja a vevőszolgálatok mellékelt jegyzékében vagy a weboldalunkon.

19.1 Termékszám (E-Nr.) és gyártási szám (FD)

A termékszámot (E-Nr.) és a gyártási számot (FD) a készülék típusabláján találja.

A típusábla modelltől függően a következő helyen található:

- az ajtó belső oldalán.
- a szervizfedél belső oldalán.
- a készülék hátoldalán.

Készüléke adatait és a vevőszolgálat telefonszámát gyorsan megtalálja, ha feljegyzi magának az adatokat.

20 Fogyasztási értékek

A következő információk megadása az EU környezettudatos tervezést szabályozó rendelete alapján történik. Más programok, mint az **Eco 40 - 60** által megadott értékek csak referenciaértékek, meghatározásuk az érvényes EN60456 szabvány szerint történik.

| Program | Betölthető ruhamennyiség (kg) | Programidő (h:min) ¹ | Energiafogyasztás (kWh/ciklus) ¹ | Vízfogyasztás (l/ciklus) ¹ | Maximális hőmérséklet (°C) 5 min ¹ | Centrifugafordulatszám (ford./perc) ¹ | Maradéknedvesség (%) ¹ |
|--------------------------|-------------------------------|---------------------------------|---|---------------------------------------|---|--|-----------------------------------|
| Eco 40 - 60 ² | 8,0 | 3:29 | 1,070 | 58,0 | 44 | 1400 | 50,00 |
| Eco 40 - 60 ² | 4,0 | 2:44 | 0,580 | 43,0 | 37 | 1400 | 50,00 |
| Eco 40 - 60 ² | 2,0 | 2:13 | 0,175 | 27,0 | 24 | 1400 | 56,00 |
| Pamut 20 °C | 8,0 | 3:14 | 0,320 | 88,0 | 23 | 1400 | 52,00 |
| Pamut 40 °C | 8,0 | 3:14 | 1,210 | 88,0 | 45 | 1400 | 52,00 |
| Pamut 60 °C | 8,0 | 3:28 | 1,350 | 88,0 | 53 | 1400 | 52,00 |
| Pamut 40 °C + Prewash ↓ | 8,0 | 3:44 | 1,250 | 98,0 | 45 | 1400 | 52,00 |
| Kímélő mosás 40 °C | 4,0 | 2:28 | 0,780 | 61,0 | 44 | 1200 | 27,00 |
| Gyors/Mix 40 °C | 4,0 | 0:59 | 0,620 | 44,0 | 41 | 1400 | 53,00 |
| 🌀 Gyapjú 30 °C | 2,0 | 0:40 | 0,200 | 40,0 | 22 | 800 | 25,00 |

¹ A tényleges értékek eltérhetnek a megadott értékektől a következők függvényében: víznyomás, vízkeménység, belépő víz hőmérséklete, környezeti hőmérséklet, ruha fajtája, mennyisége és szennyezettsége, használt tisztítószer, áramellátás ingadozása, valamint a választott kiegészítő funkciók.

² Vizsgálati program hideg vízzel (15 °C-on) az EU környezettudatos tervezésre vonatkozó rendelete és az EU termékcímkézésre vonatkozó rendelete szerint.

21 Műszaki adatok

A készülékkel kapcsolatos tények és adatok itt találhatók.

Készülék magassága 85,0 cm

¹ A készülék kivételétől függően

Készülék szélessége 59,8 cm

Készülék mélysége 59,0 cm

Súly 80 kg¹

¹ A készülék kivételétől függően

hu Műszaki adatok

| | |
|-----------------------------------|--|
| Maximális betöltési mennyiség | 8 kg |
| Hálózati feszültség | 220 - 240 V, 50 Hz |
| ⇒ Minimális szerelési biztosíték | 10 A |
| Névleges teljesítmény | 2300 W |
| Teljesítményfelvétel | <ul style="list-style-type: none">■ Kikapcsolt üzemmód: 0,10 W■ Bekapcsolva hagyott üzemmód: 0,50 W |
| Víznyomás | <ul style="list-style-type: none">■ Legalább: 100 kPa (1 bar)■ Legfeljebb: 1000 kPa (10 bar) |
| Vízbevezető tömlő hossza | 150 cm |
| Vízvezető tömlő hossza | 150 cm |
| Hálózati csatlakozóvezeték hossza | 160 cm |

¹ A készülék kivitelétől függően

A modellre vonatkozó további információk az interneten a <https://energylabel.bsh-group.com>¹ címen. Ez az internetcím az Európai Unió hivatalos termékadatbankjára, az EP-REL-re mutat, amelynek címét a nyomtatás pillanatában még nem tették közzé. A modell kereséséhez kövesse megjelenő utasításokat. A modell azonosítója a típusablán található termékszám (E-Nr.) perjel előtti része. Másik megoldásként a modellazonosítót megtalálja az EU-energia-címke első sorában is.

¹ Csak az Európai Gazdasági Térség országai számára érvényes



Thank you for buying a Bosch Home Appliance!

Register your new device on MyBosch now and profit directly from:

- **Expert tips & tricks for your appliance**
- **Warranty extension options**
- **Discounts for accessories & spare-parts**
- **Digital manual and all appliance data at hand**
- **Easy access to Bosch Home Appliances Service**

Free and easy registration – also on mobile phones:

www.bosch-home.com/welcome



Looking for help? You'll find it here.

Expert advice for your Bosch home appliances, help with problems or a repair from Bosch experts.

Find out everything about the many ways Bosch can support you:

www.bosch-home.com/service

Contact data of all countries are listed in the attached service directory.

Robert Bosch Hausgeräte GmbH

Carl-Wery-Straße 34

81739 München

GERMANY

www.bosch-home.com



9001541677 (010127)

hu