



BOSCH



請即
前往MyBosch
註冊您的新裝置
並享受免費福利：
[bosch-home.com/
welcome](https://bosch-home.com/welcome)

洗衣機

WUU24460HK

[zh-hk] 使用手冊及安裝說明

目錄

1 安全性	4	12 洗衣劑和洗衣添加劑	28
1.1 一般提示說明	4	12.1 洗衣劑建議	28
1.2 使用須知	4	12.2 洗衣劑用量	29
1.3 用戶限制	4	13 基本操作	30
1.4 安裝的安全性	4	13.1 開機	30
1.5 使用安全	6	13.2 設定程式	30
1.6 清潔和維護的安全性.....	8	13.3 調整程序設定	30
2 避免財物損失	9	13.4 放入要洗的衣物.....	30
3 環境保護和節省資源	9	13.5 裝入洗衣劑投放輔助器	30
3.1 廢棄包裝膠袋處理	9	13.6 使用洗衣劑投放輔助器	31
3.2 節約能源和資源	9	13.7 倒入洗衣劑和衣物護理劑.....	31
3.3 節能模式	10	13.8 啟動程序	32
4 安裝和接駁	10	13.9 在程序啟動前調整預定時間	32
4.1 拆裝設備	10	13.10 浸泡衣物	32
4.2 出貨內容物清單.....	11	13.11 添加衣物	32
4.3 安裝地點的相關要求.....	11	13.12 中斷程序	32
4.4 拆除搬運固定條.....	12	13.13 在停止過水狀態下繼續執行 程序	32
4.5 連接裝置	13	13.14 取出衣物	32
4.6 校正洗衣機水平.....	14	13.15 關機	33
4.7 接通機器電源	15	14 兒童安全鎖	33
5 了解您的電器	16	14.1 啟動兒童安全鎖	33
5.1 設備	16	14.2 關閉兒童安全鎖	33
5.2 洗衣劑添加盒	17	15 基本設定	34
5.3 操作面板	17	15.1 基本設定概覽	34
6 設定和資訊顯示面板	18	15.2 更改基本設定	35
7 按鈕	20	16 清潔和護理	35
8 程序	21	16.1 設備保養提示	35
9 配件	26	16.2 清潔洗衣筒	35
10 首次使用前	26	16.3 清潔洗衣劑盒	35
10.1 開始空洗程序	26	16.4 除鈣	36
11 衣物	27	16.5 清潔排水泵	36
11.1 衣物準備	27	16.6 排水軟管虹吸管位	38
11.2 分類衣物	27	16.7 清潔進水口內的供水濾網。	39
11.3 骯髒程度	28	17 排除故障	41
11.4 保養標籤上的保養標示	28	18 搬運、存放和廢棄處理	48
		18.1 拆卸設備	48

18.2 裝上搬運固定條	48
18.3 重新啟動設備	49
18.4 舊機處理	49
19 客戶服務	49
19.1 產品編號 (E-Nr.) 和生產編號 (FD)	50
20 消耗值	51
21 技術資料	51



1 安全性

請注意以下的安全須知。

1.1 一般提示說明



- 請仔細閱讀本說明書。
- 請妥善保管本手冊和產品資訊，以備日後查閱或提供給下一位使用者。
- 如本設備於運送途中受損，切勿安裝。

1.2 使用須知

本設備只能用於以下用途：

- 用於按洗標洗滌可機洗的紡織品和可手洗的羊毛。
- 用自來水和市售洗衣機專用的洗滌劑和護理劑。
- 僅限私人家庭和居家環境的室內區域。
- 本機可在海拔最高 4000 米以下的環境使用。

1.3 用戶限制

凡年滿 8 歲的孩童，身體、感官或智力有缺陷及缺乏相關操作經驗人士，必須在負責其安全的人員監督下或了解設備安全及相關危險的人員指導下才可使用本機。

請勿讓孩童將本設備當作玩具玩耍。

孩童除非在監督下，否則不得進行清潔及護理的工作。

請確保 3 以下的孩童和家中寵物遠離機器。

1.4 安裝的安全性

安裝本設備時，請注意安全提示說明。

警告 – 觸電風險!

安裝不當可能導致危險。

- ▶ 僅限按家電銘牌所提供之資訊接駁並運行本機。
- ▶ 僅限透過按規定安裝接地保護的插座將本機接駁到帶有交流電的主電源。

- ▶ 房屋電路安裝的接地系統必須按規定進行安裝。提供安裝的電源線橫截面必須有足夠大的面積。
- ▶ 使用殘餘電流斷路器時，僅限插入有標記  的型號。
- ▶ 切勿透過定時器或遙控器等外部開關裝置為本機供電。
- ▶ 本機安裝完成後，必須可以隨手插入或拔除電源插頭，或者若無法隨手插入或拔除插頭，必須根據過電壓類別 III 和安裝規定的要求，在進行固定的電路安裝時應安裝全相的切斷裝置。
- ▶ 安裝機器時，請確保電源線未被夾住或受到損壞。

電源線絕緣層若損壞可能發生危險。

- ▶ 請勿將電源線靠近發熱的機器零件或熱源。
- ▶ 請勿將電源線靠近鋒利的尖銳處或邊緣。
- ▶ 切勿彎折、擠壓或更改電源線。

警告 – 火災風險!

使用電源延長線和未經授權的轉接器可能發生危險。

- ▶ 請勿使用電源延長線或拖板。
- ▶ 若電源線太短，請聯絡客戶服務。
- ▶ 僅限使用製造商授權的轉接器。

警告 – 受傷風險!

抬起機器時，沈重的重量可能會造成受傷。

- ▶ 請勿自行抬起機器。

若將本設備不當安裝在洗衣乾衣連接柱內，本設備可能會傾倒。

- ▶ 乾衣機僅能使用乾衣機製造商的連接套件來架設在洗衣機上。不得使用其他架設方式。
- ▶ 乾衣機製造商若未提供合適的連接套件，請勿將設備架設在洗衣乾衣連接柱內。
- ▶ 請勿將其他製造商的設備以及不同深度和寬度的設備架設在洗衣乾衣連接柱內。
- ▶ 請勿將洗衣乾衣連接柱架設在平台上，否則設備可能會傾倒。

警告 – 窒息風險!

孩童有可能用包裝膠袋將頭部套住或將自己纏住而造成窒息。

- ▶ 請確保孩童遠離包裝膠袋。
- ▶ 請勿讓孩童玩耍包裝膠袋。

⚠ 小心 – 受傷風險!

設備在運作期間可能會震動或移位。

- ▶ 將設備架設在安全、平坦以及堅固的表面上。
- ▶ 請使用水平儀校準設備和設備腳座。

軟管和電線鋪設不當，可能會導致人員絆倒。

- ▶ 鋪設軟管和電線時，請注意不得有導致人員絆倒的危險。

若握住凸出的零件或組件來移動設備，例如：設備門，可能導致這些零件或組件斷裂。

- ▶ 請勿握住凸出的零組件來移動設備。

⚠ 小心 – 割傷風險!

設備上尖銳的邊緣可能導致人員在觸摸到時割傷。

- ▶ 請勿觸摸設備的尖銳邊緣。
- ▶ 安裝和運輸設備時，請配戴防護手套。

1.5 使用安全

⚠ 警告 – 觸電風險!

機器損壞或電源線損壞時可能發生危險。

- ▶ 請勿操作受損的設備。
- ▶ 請勿拉扯電源線切斷本機電源。拔除電源線時，務必從插頭部位拉起。
- ▶ 若本機或電源線損壞，請立即拔除電源線插頭或關閉保險絲盒的保險絲以及關閉水龍頭。
- ▶ 請聯絡客戶服務。 → 頁次49

濕氣滲入可能會導致觸電。

- ▶ 本裝置只限於室內使用。
- ▶ 切勿將本裝置置於高溫或潮濕處。
- ▶ 請勿使用蒸氣清潔機、高壓清潔機、軟管或花灑頭清潔本機。

⚠ 警告 – 危害健康的風險!

孩童有可能將自己鎖進洗碗碟機內，造成生命的危險。

- ▶ 請勿將本機安裝門後，以免阻礙或擋住機門打開。
- ▶ 報廢的舊機應依下列方式處理：拔掉電源線插頭，剪斷電源線，將門鎖破壞，使機門無法再關上。

⚠ 警告 – 窒息風險!

孩童可能會吸入或吞食小型零件而造成窒息。

- ▶ 請確保孩童遠離小型零件。
- ▶ 切勿讓孩童用小型零件玩耍。

⚠ 警告 – 中毒風險!

誤食洗衣劑和洗衣添加劑可能導致中毒。

- ▶ 如果不小心吞食，請儘快就醫。
- ▶ 請將洗衣劑和洗衣添加劑放置在兒童無法觸及之處。

⚠ 警告 – 爆炸風險!

若已使用含溶劑的清潔劑預先處理過衣物，則該衣物可能會在設備中爆炸。

- ▶ 洗衣前，請用熱水徹底沖洗預先處理過的衣物。

⚠ 小心 – 受傷風險!

若爬到設備上，可能導致蓋板斷裂。

- ▶ 請勿爬到設備上。
- 坐在或撐在開啟的設備門上，可能導致設備傾倒。
- ▶ 請勿坐在或撐在設備門上。
 - ▶ 請勿在設備門上放置任何物品。
- 手伸入轉動的洗衣筒內，可能導致手部受傷。
- ▶ 請靜待洗衣筒完全靜止後，才能將手伸入洗衣筒內。

⚠ 小心 – 燒傷風險!

高溫洗衣時，設備門的玻璃會很燙。

- ▶ 請勿觸摸高溫的設備門。
- ▶ 請勿讓兒童接近高溫的設備門。

⚠ 小心 – 燙傷風險!

高溫洗衣時，洗滌水很燙。

- ▶ 請勿觸摸高溫的洗滌水。

⚠ 小心 – 化學灼傷風險!

打開洗衣劑盒時，洗衣劑和洗衣添加劑可能會從設備噴出。若接觸到眼睛或皮膚，可能會刺激眼睛或皮膚。

- ▶ 若接觸到洗衣劑或洗衣添加劑，請用清水徹底沖洗眼睛或皮膚。
- ▶ 如果不小心吞食，請儘快就醫。

- ▶ 請將洗衣劑和洗衣添加劑放置在兒童無法觸及之處。

1.6 清潔和維護的安全性

清潔和保養本設備時，請注意安全提示說明。

⚠ 警告 – 觸電風險!

維修不當可能發生危險。

- ▶ 唯有領牌的專業人員方可維修機器。
- ▶ 僅限使用原廠零件來維修洗碗碟機。
- ▶ 若本機的電源線損壞，必須交由製造商或其客戶服務或具有類似資格的專業人員進行更換，以避免發生危險。

濕氣滲入可能會導致觸電。

- ▶ 請勿使用蒸氣清潔機、高壓清潔機、軟管或花灑頭清潔本機。

⚠ 警告 – 受傷風險!

使用非原廠備件和非原廠附件，可能導致危險。

- ▶ 僅可使用製造商的原廠備件和原廠附件。

⚠ 警告 – 中毒風險!

使用含溶劑的清潔劑時，可能會產生有毒的蒸氣。

- ▶ 請勿使用含有機溶劑的清潔劑。

2 避免財物損失

為避免財物損失和設備受損，請注意這些提示說明。

注意！

柔順劑、洗衣劑、洗衣添加劑和清潔劑的用量錯誤，可能會影響設備功能。

- ▶ 請遵守製造商的用量建議。
- 超過最大洗衣容量會影響電器功能。
- ▶ 請注意不要超過每一種洗衣程序的最大洗衣容量。

→ 「程序」，頁次21

運送設備時，請使用搬運固定條固定住設備。設備首次運作前，請拆除所有搬運固定條，並將搬運固定條妥善收好。

- ▶ 每次運送前，請先裝上所有搬運固定條，以免搬運期間造成損壞。
- ▶ 每一次運輸前，請先裝上所有搬運固定條，以避免造成搬運期間的損壞。

進水管不當連接，可能導致財物損失。

- ▶ 牢牢鎖緊進水口上的螺栓連接。
- ▶ 請盡可能將進水管直接連接在水龍頭上，不要使用轉接頭、延長件、閥門或類似元件等附加的連接元件。
- ▶ 請注意，水龍頭的內徑至少為 17 mm。
- ▶ 請注意，水龍頭接口的螺紋長度至少為 10 mm。

水壓過低或過高都可能影響到設備功能。

- ▶ 確保供水設備的水壓最低為 100 kPa (1 bar)，最高為 1000 kPa (10 bar)。
- ▶ 若水壓超過規定的最大值，則必須在來水接口和洗碗碟機的喉管組之間安裝減壓閥。
- ▶ 請勿將設備連接至無加壓熱水器的冷熱混合水龍頭。

更改或損壞水管可能導致財物損失及機體損壞。

- ▶ 切勿彎折、擠壓、更改或割斷水管。
- ▶ 只限使用隨附的水管或原廠備用水管。
- ▶ 切勿重複使用任何用過的水管。

使用骯髒或高溫的水操作設備，可能損壞設備，導致財物損失。

- ▶ 只可使用冷自來水來操作本設備。
- 不合適的清潔劑會損壞機器表面。
- ▶ 請勿使用腐蝕性或磨蝕性的清潔劑。
- ▶ 請勿使用酒精含量高的清潔劑。
- ▶ 請勿使用硬質百潔布或清潔海綿。
- ▶ 只可使用水和柔軟的濕布清潔設備。
- ▶ 請立即清除接觸到設備的所有洗衣劑殘留、噴霧殘留或任何物品的殘留。

3 環境保護和節省資源

3.1 廢棄包裝膠袋處理

包裝膠袋符合環保要求且可回收。

- ▶ 請分類處理各組件。

3.2 節約能源和資源

若注意此提示說明，洗碗碟機的用水量和用電量將會更少。

使用低溫且洗滌時間較長的程序，並且充份運用最大洗衣量 → 頁次21。

- ✓ 此時用電量和用水量最符合經濟效益。

請使用節能的程序設定。

- ✓ 您若調整了任一程序的程序設定，顯示屏便會顯示預估的耗用量。

請依照衣物的骯髒程度，添加 → 頁次29洗衣劑。

- ✓ 輕微至一般骯髒，可減少洗衣劑用量。請您遵照洗衣劑製造商的建議用量。

輕微至一般骯髒的衣物，請降低洗滌溫度。

- ✓ 溫度較低時，本裝置的耗能較少。輕微至一般骯髒時，設定的溫度可低於衣物保養標籤所標示的數值。

如果衣物之後要放入滾筒式乾衣機烘乾，請設定最大脫水轉速。

- ✓ 含水量較低的衣物可縮短烘衣時間，用電量因此減少。較高脫水轉速可減少衣物上殘留的水氣，但脫水噪音會變得較大聲。

洗衣時不進行預洗。

- ✓ 洗衣時若進行預洗，將延長程序時間並增加用電量及用水量。

本裝置具有自動檢測衣量功能。

- ✓ 自動檢測衣量功能可配合布料種類及洗衣量，設成最佳用水量和程序時間。

3.3 節能模式

若長時間未操作本裝置，本機將自動切換至省電模式。所有顯示符號將熄滅而 **Start/Reload**  呈閃爍狀態。

只要您再次操作本機，例如打開或關上機門，省電模式隨即結束。

4 安裝和接駁

4.1 拆裝設備

備註 請注意有關安全性 → 頁次4和避免財物損失 → 頁次9等議題的資訊，以確保設備的使用安全。

注意！

若有非設備運作所需之物品遺留在洗衣筒中，可能導致設備受損以及財物損失。

- ▶ 設備運作前，請將這些物品和隨附附件從洗衣筒取出。

1. 請將所有包裝材料和防護蓋從設備上移除。

根據環保規定進行包裝材料的廢棄處理時，請注意有關

→ 「廢棄包裝膠袋處理」，頁次9的資訊。

2. 檢查設備是否有明顯受損。
3. 打開設備門。
→ 「基本操作」，頁次30
4. 將附件從洗衣筒取出。
5. 關好設備門。

4.2 出貨內容物清單

拆開包裝後，請檢查所有零件是否於運送途中受損以及交付的產品是否齊全。

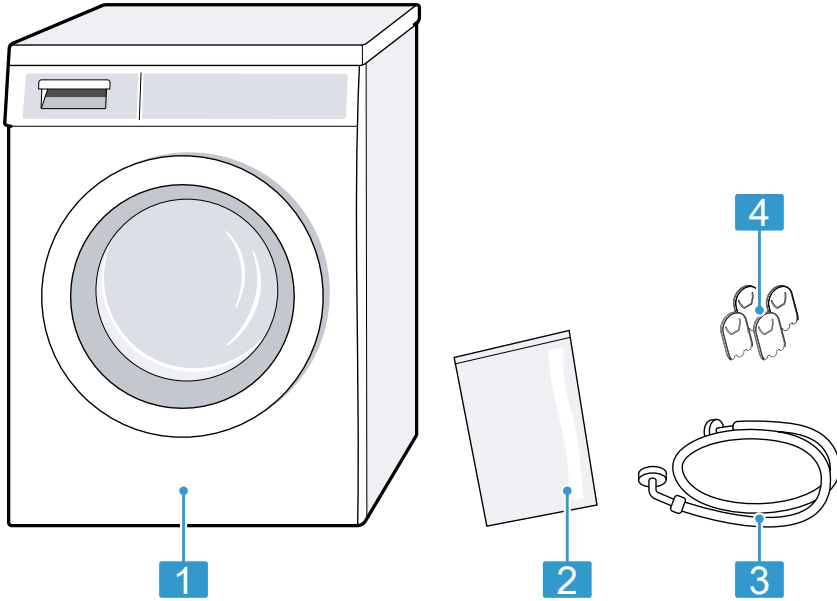

1 洗衣機

2 隨機文件

3 進水管

4 蓋罩

⚠ 警告 觸電風險!

機上包含帶電部件。接觸帶電部件，可能帶來危險。

- ▶ 本機不可在沒有防護面板的狀態下運轉。

⚠ 警告 受傷風險!

裝置若是放在一個底座上使用，則有可能翻覆。

- ▶ 開始使用裝置之前，務必利用製造商的固定接片 → 頁次26將其腳座固定在底座上。

4.3 安裝地點的相關要求

備註 請注意有關安全性 → 頁次4和避免財物損失 → 頁次9等議題的資訊，以確保設備的使用安全。

注意！

本裝置若是架設在可能蒙受霜害的地區或戶外，機內殘留的水結凍後可能導致裝置受損，且軟管結凍後可能會破裂或爆開。

▶ 請勿將本裝置安裝在可能蒙受霜害的區域或戶外。

本裝置在出廠前曾進行功能檢測，機內可能含有殘留水份。本裝置若傾斜超過 40°，即可排除殘留的水份。

▶ 請小心地將本裝置側傾。

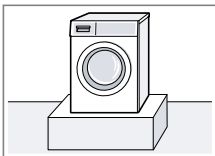
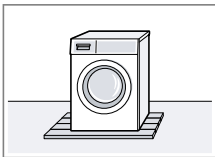
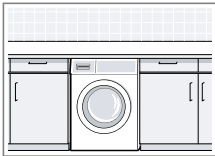
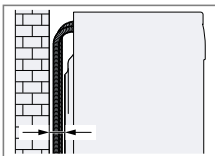
安裝地點	要求
架設在底座上	利用固定接片 → 頁次26固定本設備。
	
架設在木板上	請將本裝置架設在防水木板上，而該木板則應該用螺栓牢牢鎖在地面上。木板厚度應至少 30 mm。
	
安裝在廚房櫥櫃內	<ul style="list-style-type: none">■ 必須有 60 厘米的安裝空間。■ 本裝置只能安裝在與相鄰櫃體結合的一體式工作台面底下。
	
	備註 若要拆除蓋板，必須在安裝前固定住板材蓋板 → 「配件」，頁次 26。
安裝在牆上	不能有任何軟管夾在牆面與機體之間。
	

4.4 拆除搬運固定條

運送時，本裝置利用背面上的搬運固定條進行固定。

備註

- 請注意有關安全性 → 頁次4和避免財物損失 → 頁次9等議題的資訊，以確保設備的使用安全。
- 請妥善保管搬運固定條、螺栓及套管，以利日後再進行搬運 → 頁次 48。

1. 將軟管從固定座上拔下。

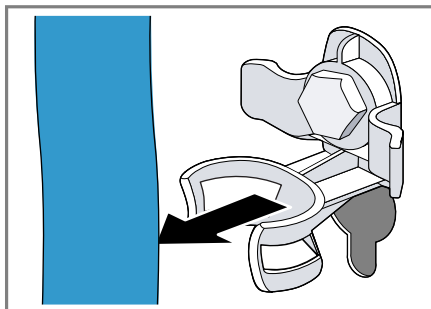

2. 請用扳手 SW13 鬆開①並拆下 4 個搬運固定條的所有螺栓②。

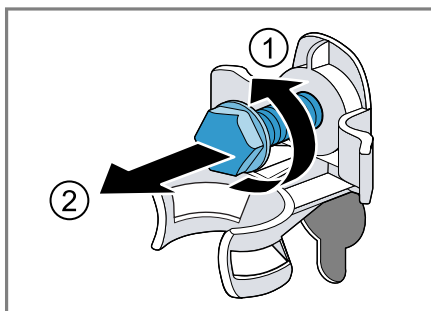

3. 將電線從固定座中拔出。

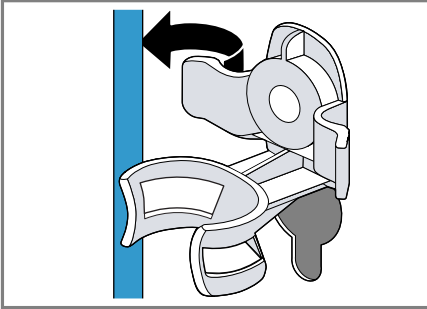

4. 拆除 4 個套管。

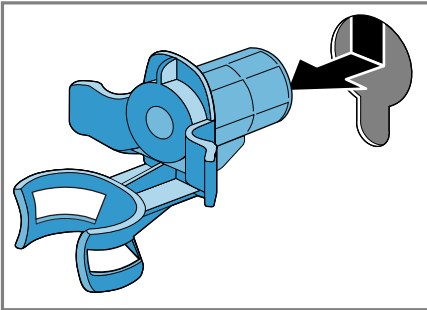

5. 裝入 4 個蓋罩。

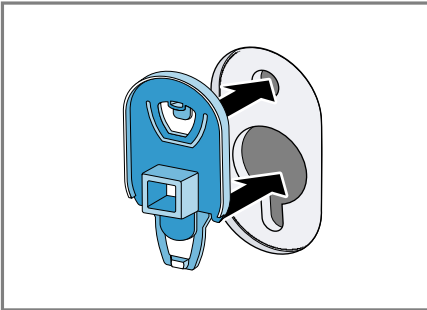

6. 將這 4 個蓋罩往下按壓。

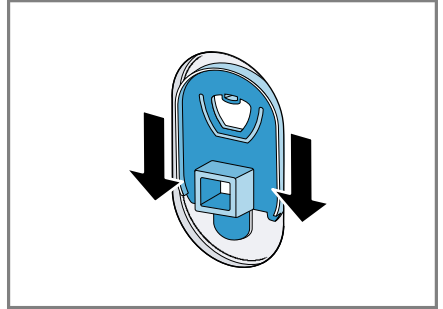

4.5 連接裝置

連接上進水管

備註

- 請注意有關安全性 → 頁次4和避免財物損失 → 頁次9等議題的資訊，以確保設備的使用安全。

1. 為裝置連接上進水管。

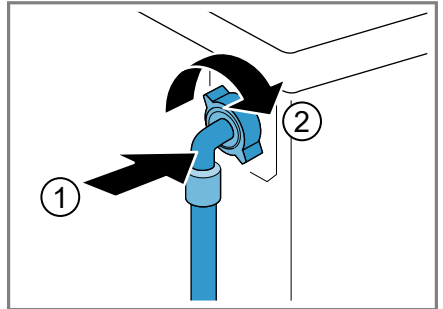

2. 將進水管連接在水龍頭 (26.4 mm = 3/4") 上。

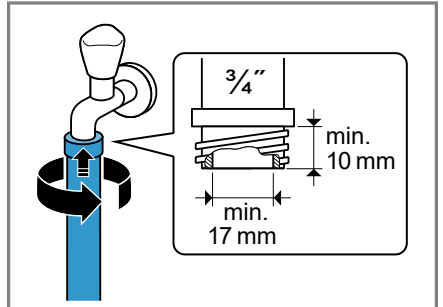

3. 小心地打開水龍頭並確認連接處完全密合無洩漏。

排水連接類型

這裡的資訊可協助您將本裝置連接至排水口。

備註 請注意有關安全性 → 頁次4和避免財物損失 → 頁次9等議題的資訊，以確保設備的使用安全。

注意！

排水時，排水管承受壓力，因此可能從您安裝的連接處脫開。

▶ 請確實固定排水管，以免不慎脫落。

備註 請注意排水高度。
最大排水高度為 100 cm。

將水排入虹吸管中 連接處請用管束 (24-40 mm) 確實固定好。

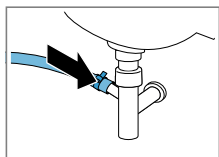

將水排到洗臉盆中 將排水管用 歧管 → 頁次26 確實固定。

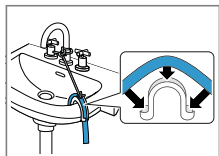

將水排入備有橡皮套筒的塑膠管或集水槽內。 將排水管用 歧管 → 頁次26 確實固定。

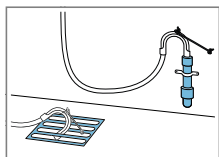

4.6 校正洗衣機水平

若想要降低噪音和震動並且避免裝置移位，請將裝置校正至正確位置。

備註 請注意有關安全性 → 頁次4和避免財物損失 → 頁次9等議題的資訊，以確保設備的使用安全。

1. 用扳手 SW17 沿順時針方向鬆開防鬆螺帽。

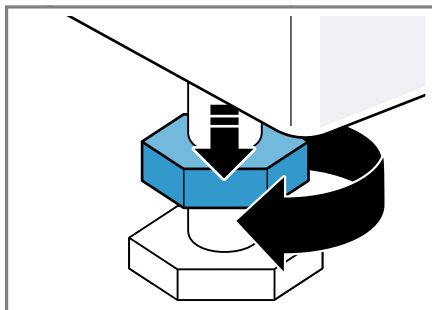

2. 請旋轉裝置腳座即可校正其位置。用水平儀檢查水平位置。

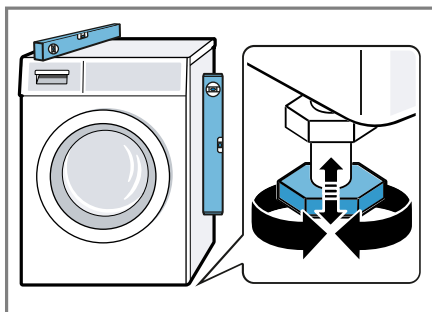

乾衣機所有四個支腳皆應 固定在地面上。

3. 用扳手 SW17 將防鬆螺帽牢牢旋緊在機身上。

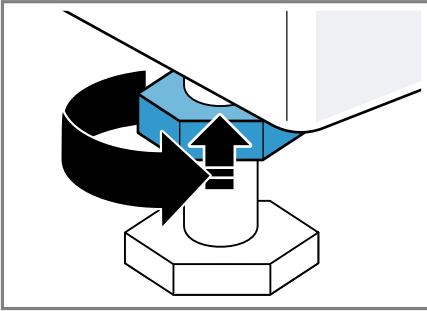

此時將裝置腳座固定，不要再調整高度。

4.7 接通機器電源

備註 請注意有關安全性 → 頁次4和避免財物損失 → 頁次9等議題的資訊，以確保設備的使用安全。

1. 將機器電源線的插頭插入機器附近的電源插座上。
有關機器的連接資料，請查看 技術資料 → 頁次51。
2. 檢查電源插頭是否牢固。

5 了解您的電器

5.1 設備

可在此查看您的電器相關組件。

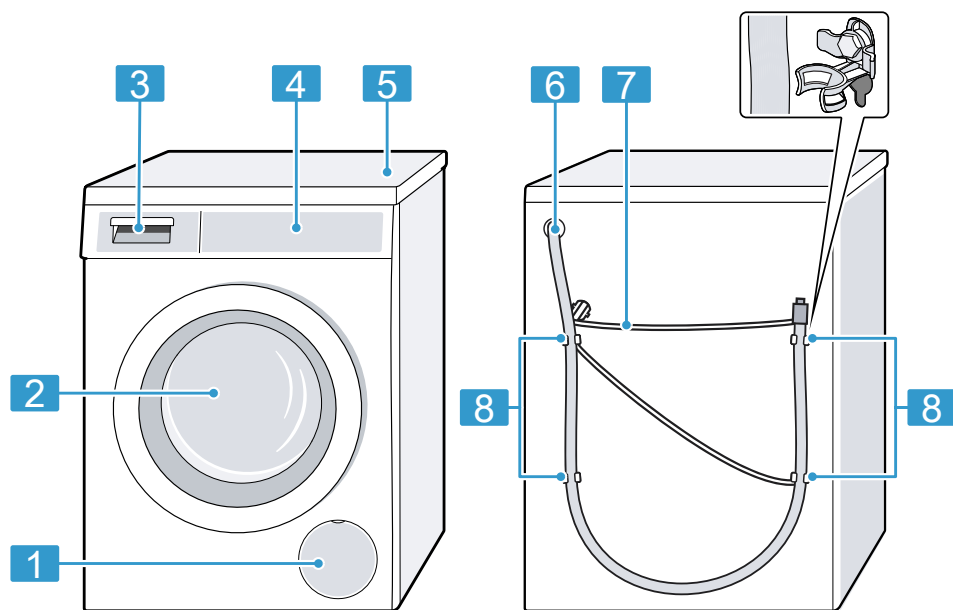

根據機型，圖片中的細節可能有所差異，例如顏色和形狀。

1 排水泵蓋 → 頁次36

2 機門

3 洗衣劑添加盒 → 頁次17

4 操作面板 → 頁次17

5 蓋板

6 排水管 → 頁次14

7 電線 → 頁次15

8 搬運固定條 → 頁次12

5.2 洗衣劑添加盒

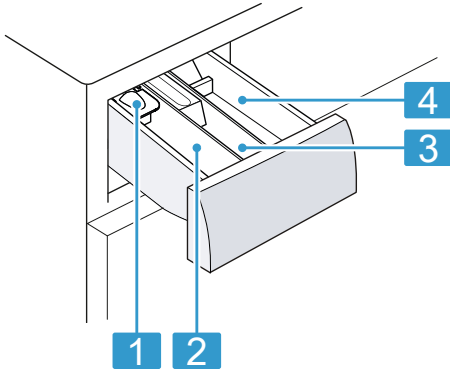

- | | |
|----------|---|
| 1 | 洗衣劑投放輔助器
→ 「裝入洗衣劑投放輔助器」，
頁次30 |
| 2 | 添加槽 II：
<ul style="list-style-type: none"> ■ 主程序使用的洗衣劑 ■ 水質軟化劑 ■ 漂白劑 ■ 去漬劑 |
| 3 | 添加槽 ☉
<ul style="list-style-type: none"> ■ 柔順劑 ■ 液狀定型漿 ■ 防水劑 |
| 4 | 添加槽 I：
<ul style="list-style-type: none"> ■ 用於預洗的洗滌劑 ■ 抑菌洗衣劑 |

5.3 操作面板

透過操作元件設定設備的所有功能，並取得有關操作狀態的資訊。

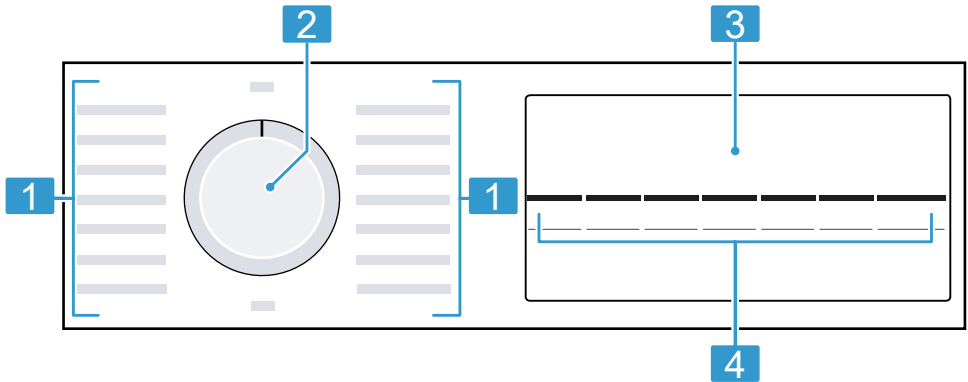

- | | |
|----------|----------------------|
| 1 | 程式 → 頁次21 |
| 2 | 程序旋鈕 → 頁次30 |
| 3 | 設定和資訊顯示面板 → 頁次
18 |
| 4 | 按鈕 → 頁次20 |

6 設定和資訊顯示面板

顯示螢幕將顯示當前設定值、選項或提示說明內容。



顯示符號	名稱	說明
0:40 ¹	程序時間 / 程序剩餘時間	預計程序所需時間或程序剩餘時間
10h⌚ ¹	預設完成時間	預計程序完成時間設定好後，將顯示剩餘時間 → 「按鈕」，頁次20
8 公斤 ¹	建議洗衣量	所設定之程序的最大洗衣量，單位為公斤。
--- 1200⌚	脫水轉速	所設定的脫水轉速單位是 rpm。 → 「按鈕」，頁次20 0：無最終脫水，只排水 ---：免排水
* - 90	溫度	所設定的溫度，單位是°C。 → 「按鈕」，頁次20 * (冷水)
▷	啟動 / 暫停	啟動、中斷或暫停 ■ 亮起：正在執行程序，可以將它中斷或暫停。 ■ 閃爍：可啟動或繼續執行程序。
👑	洗滌	程序狀態
🚰	過水	程序狀態
⌚	脫水	程序狀態

¹ 範例

顯示符號	名稱	說明
— — — —	停止過水	程序狀態
End	程序結束	程序狀態
	兒童安全鎖	<ul style="list-style-type: none"> ■ 亮起：兒童安全鎖已啟動。 ■ 閃爍：兒童安全鎖已啟動且已操作本電器。 → 「關閉兒童安全鎖」，頁次33
—	預洗	「預洗」已啟動。 → 「按鈕」，頁次20
—	加高水量清洗 (Water Plus) 和 額外沖洗	已啟動加高水量和沖洗程序的洗衣。 → 「按鈕」，頁次20
	speedPerfect高速 便捷模式	已啟動縮短洗衣時間。 → 「按鈕」，頁次20
——— ¹	用電量 	所設定之程序的用電量。 <ul style="list-style-type: none"> ■ —：用電量低 ■ ————：用電量高
	滾筒清潔提醒功能	閃爍：滾筒骯髒。請執行清潔洗衣筒 / Drum Clean  清潔和保養洗衣筒和洗衣槽 的程序。 → 「清潔洗衣筒」，頁次35
:	電壓監測系統	閃爍：自動電壓監測系統可偵測出不容許的 電壓不足情形。程序暫停。 備註 程序將在電壓回到允許範圍時繼續執 行。
.	電壓監測系統	閃爍：程序因不容許的電壓不足情形而暫 停。當電壓回到允許範圍後，便會繼續執行 程序。 備註 程序時間將延長。
	機門	<ul style="list-style-type: none"> ■ 亮起：機門上鎖，無法開啟。 ■ 閃爍：機門未關閉。 ■ 熄滅：機門解鎖，可開啟。
	水龍頭	<ul style="list-style-type: none"> ■ 無水壓。 ■ 水壓過低。
E:35 / -10 ¹	故障	故障代碼、故障顯示符號、訊號。

¹ 範例

7 按鈕

洗衣程序設定的選擇視所設定的洗衣程序而定。有關每一種洗衣程序的選擇方式，請參閱









→ 「程序」，頁次21概覽。

按鈕	選擇	說明
Start/Reload ▷ (開始/添放衣物)	<ul style="list-style-type: none"> ■ 啟動 ■ 取消 ■ 暫停 	啟動、中斷或暫停程序。
SpeedPerfect ≡ (高速便捷模式)	<ul style="list-style-type: none"> ■ 啟動 ■ 停用 	<p>啟動或停用「縮短洗滌時間」。</p> <p>備註 用電量會提高。這樣做並不會影響洗滌效果。</p>
Finish in ⊙ (預設完成時間)	1 - 24 小時	<p>設定洗衣程式結束時間。洗衣程式時間已包含在設定的時數內。洗衣程式啟動後，系統會顯示所需時間。</p>
Temp. ↓ (溫度選擇)	✱ - 90 °C	溫度改以 °C 顯示。
Spin ⊙ (脫水轉速)	- - - - 1200	<p>調整脫水轉速或啟動 - - - - (停止過水)。</p> <p>若選擇 - - - -，洗衣程序結束時將不會排水，且關閉脫水功能。衣物仍浸泡在洗滌水中。</p>
🔒 3 sec. (兒童安全鎖)	<ul style="list-style-type: none"> ■ 啟動 ■ 停用 	<p>啟動或停用兒童安全鎖。護板可防止意外操作本機。兒童安全鎖若為啟動狀態但本機已關閉電源，此時兒童安全鎖將保持啟動。</p> <p>→ 「兒童安全鎖」，頁次33</p>
Pre-wash ↓ (預洗)	<ul style="list-style-type: none"> ■ 啟動 ■ 停用 	啟動或停用預洗，例如洗滌嚴重骯髒的衣物時。
Water & Rinse Plus ↑ (加高水位和額外過水)	<ul style="list-style-type: none"> ■ 啟動 ■ 關閉 	<p>啟動或關閉加水和額外沖洗程序的洗衣。</p> <p>建議用於特別敏感的皮膚或水質極軟的地區。</p>

8 程序

您可在此處查看洗衣程式概覽。可取得有關洗衣容量和可設定之洗衣程式選項的相關資訊。











提示： 您可從衣物的保養標籤了解更多關於選擇洗衣程式的注意事項。
→ 「保養標籤上的保養標示」，頁次28

洗衣程式		說明	程式設定	
棉質衣物 / Cottons 	8	洗滌棉質、亞麻和混紡等材質的耐磨布料。 啟動 SpeedPerfect =  時，也適合做為一般耐髒衣物的縮時程序。 SpeedPerfect =  啟動時，最大洗衣量將減至 5 公斤。	最高溫度 (°C)	90
棉質 顏色衣物 / Cottons Colour 	8	洗滌棉質、亞麻和混紡等材質的耐磨布料。 節能程序。 備註 為了達到節能效果，您可自行調校實際洗滌溫度，無需與預設洗滌溫度相同。洗滌效果符合法規要求。	最大脫水轉速 (rpm) ¹	1200
			SpeedPerfect = 	●
			Water & Rinse Plus 	●
			Spin  ---	●
			Pre-wash 	●











¹ 洗衣程式設定

洗衣程式	說明	程式設定				
節能洗 / Eco 40 - 60	<p>洗滌棉質、亞麻和混紡等材質的衣物。</p> <p>備註 根據洗滌標示符號，能以 40 °C 洗滌至 60 °C 洗滌的衣物可一起洗滌。</p> <p>洗滌效果符合法規要求的最佳洗滌效果等級。</p> <p>選擇此洗衣程序時，洗滌溫度會自動根據裝載量調整，以達最佳洗滌效果和最佳效能。洗滌溫度無法改變。</p>	-	-	●	●	●
合成纖維 / Synthetics ↕	洗滌合成纖維和混紡等材質的衣物。	60	●	●	●	●
混合衣物 / Mix ↕	洗滌棉質、亞麻、合成纖維和混紡等材質的衣物。	60	●	●	●	●
纖幼/絲質衣物 / Delicates/Silk ↕	洗滌絲質、黏膠纖維和合成纖維等材質的可水洗纖幼衣物。	40	-	●	●	●









¹ 洗衣程式設定

洗衣程式	說明	程式設定	
 羊毛衣物 / Wool	洗滌可手洗或可機洗的羊毛或含羊毛衣物。為防止衣物縮水，滾筒會特別柔和地滾動衣物，並且暫停較長時間。請使用羊毛衣物專用洗衣劑。	最高溫度 (°C) 40 最大脫水轉速 (rpm) ¹ 800 SpeedPerfect  - Water & Rinse Plus  - Spin  --- (停止過水) ● Pre-wash  -	
過水 / Rinse 	沖洗後要脫水及排水。	-	-
脫水 / Spin  / 排水 / Drain 	脫水並且排水。如果只要排水，請啟動 0. 衣物不脫水。	-	-
牛仔/深色衣物 / Jeans/Dark 	洗滌深色及色彩鮮豔的棉質衣物以及容易照顧的布料，例如：牛仔褲。請先將衣物翻面後再洗滌。請使用洗衣劑。	40	1200
清潔洗衣筒 / Drum Clean 	清潔和保養洗衣筒。請在符合以下狀況時使用此程序： ■ 第一次使用前 ■ 經常以 40 °C 以下的洗滌溫度，進行洗滌 ■ 長時間未使用	-	1200

¹ 洗衣程式設定

洗衣程式	說明	最大洗衣量 (kg)	程式設定
防敏感 / AllergyPlus 	<p>請使用粉狀全效洗衣劑或含漂白成份的洗衣劑。為避免產生泡沫，請將洗衣劑用量減半。</p> <p>請勿使用柔順劑。請勿使用羊毛專用洗衣劑、織幼衣物洗衣劑或洗衣液。</p> <p>備註 若長時間未使用溫度 60 °C 以上的洗衣程式，洗衣筒清潔顯示符號會閃爍，以作為提醒。</p>	6,5	<p>最高溫度 (°C)</p> <p>最大脫水轉速 (rpm)¹</p> <p>SpeedPerfect </p> <p>Water & Rinse Plus </p> <p>Spin  --- (停止過水)</p> <p>Pre-wash </p>
恤衫 / Shirts 	<p>洗滌棉質、亞麻和混紡等材質的耐磨布料。適用於過敏體質者以及衛生要求更高時。</p> <p>備註 溫度達到設定值後，整個洗滌程序中將保持恆溫。</p>	2	<p>最高溫度 (°C)</p> <p>最大脫水轉速 (rpm)¹</p> <p>SpeedPerfect </p> <p>Water & Rinse Plus </p> <p>Spin  --- (停止過水)</p> <p>Pre-wash </p>

¹ 洗衣程式設定

洗衣程式	說明	程式設定	
運動衣物 / Sportswear 	<p>洗滌合成纖維、微纖維和抓毛絨等材質的運動衣物和戶外活動衣物。請使用運動衣物專用洗衣劑。請勿使用柔順劑。</p> <p>提示： 請使用洗衣程式 XX 洗滌非常骯髒的衣物 合成纖維 / Synthetics </p>	2	<p>Pre-wash </p> <p>Spin  --- (停止過水)</p> <p>Water & Rinse Plus </p> <p>SpeedPerfect  -</p> <p>最大脫水轉速 (rpm)¹</p> <p>最高溫度 (°C)</p>
超快洗 15'/30' / Quick 15'/30' 	<p>洗滌棉質、合成纖維和混紡等材質的衣物。適用於輕微髒污之少量衣物的特快洗衣程式。時間約為 30 分鐘。若您想將程序時間縮短為 15 分鐘，請啟動 SpeedPerfect 。最大洗衣量減少為 2 公斤。</p>	4	<p>1</p> <p>800</p> <p>1200</p> <p>40</p>

¹ 洗衣程式設定

9 配件

請使用原廠配件。其適用於您的設備。

	用途	訂購號碼
延長進水管	延長冷水進水管或 Aquastop 型號的進水管 (2.50 m)。	WMZ2381
固定耳片	提高設備的穩定安全性。	WMZ2200
加長進水管	將標準進水管換上加長的軟管 (2.20 m)。	00353925
支架	固定排水管	00655300
液態洗衣劑嵌入件	計量液態洗衣劑。	00605740
板材蓋板	用於安裝或高工作台下方附屬結構的板材蓋板。	WMZ20430

10 首次使用前

準備將本機投入使用。

10.1 開始空洗程序

此設備已於出廠前進行全面檢查。為清除可能殘留的水，第一次使用時請讓洗衣機空機清洗。

備註 請注意有關安全性 → 頁次4和避免財物損失 → 頁次9等議題的資訊，以確保設備的使用安全。

- 將洗衣程式選擇器設在清潔洗衣筒 / Drum Clean .

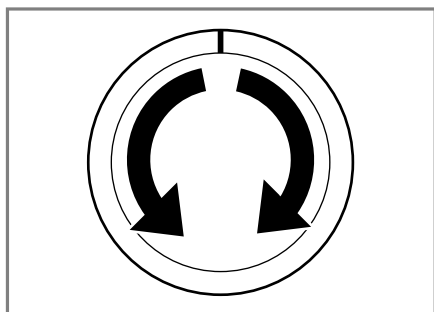

- 關好設備門。

- 拉出洗衣劑盒。

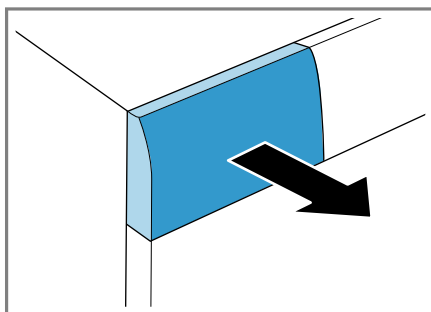

- 在添加槽 II 中添加約 1 公升的自來水。

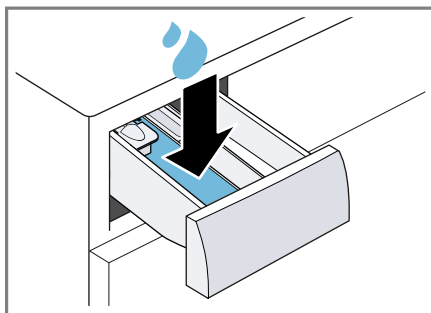

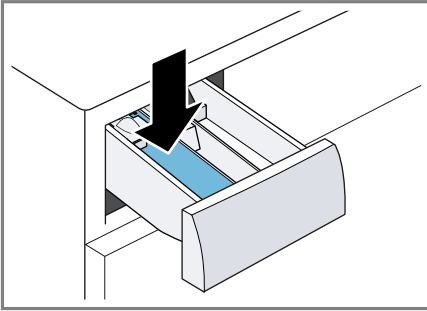

5. 將粉狀全效洗衣劑添加到添加槽 II 內。

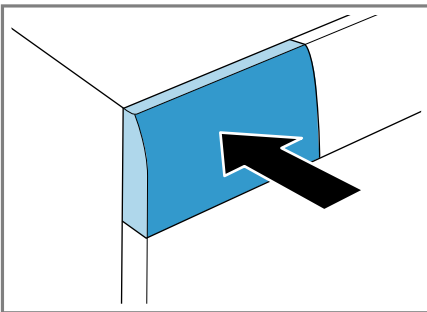

為防止產生泡沫，洗滌輕微髒污的衣物時，請只使用洗衣劑製造商建議洗衣劑用量的一半。請勿使用羊毛衣物專用洗衣劑或高級衣物洗衣劑。

6. 推入洗衣劑盒。



7. 按下 **Start/Reload**  (開始/添放衣物)，即可啟動洗衣程式。
- ✓ 螢幕會顯示剩餘的洗衣程式時間。
 - ✓ 程序結束後，顯示屏將跳出：**End**。
8. 啟動第一次洗衣程序或將洗衣程式選擇器調整至 **關 / Off**，以關閉設備。
→ 「基本操作」，頁次30

注意！

留在衣物內的物件可能會損壞衣物和洗衣筒。

- ▶ 讓設備運作前，請清除衣物口袋中所所有物品。
- ▶ 請做好衣物準備工作，以保護本電器和衣物。
 - 清空口袋
 - 用刷子將所有口袋中的沙子刷掉
 - 拉上被套和枕套的拉鍊
 - 拉上所有拉鍊、扣上魔術貼、鈎和環圈
 - 綁好布質皮帶和裙帶或將衣物放入洗衣網中
 - 拆除窗簾上的活動鈎環和鉛製箍圈或洗滌時將窗簾放入洗衣網
 - 洗滌小型衣物時，例如：兒童襪，請使用洗衣網
 - 有些頑固和乾掉的污漬必須經多次洗滌才可清除
 - 將不同大小的衣物一起洗滌
 - 請勿揉搓剛沾上的污漬，應先塗上肥皂水
 - 攤開並鬆開衣物

11.2 分類衣物

備註 請注意有關安全性 → 頁次4和避免財物損失 → 頁次9等議題的資訊，以確保設備的使用安全。

- ▶ 若要提升洗滌效果以及避免染色，請於洗滌前根據以下標準分類衣物。
 - 織物種類和纖維種類
相同織物種類和纖維種類的衣物可一起洗滌。
 - 保養標籤上的保養標示 → 頁次28
 - 洗衣程序 → 頁次21 說明
 - 白色衣物
 - 有色衣物
有色衣物第一次洗滌時，請與其他衣物分開洗滌。

11 衣物

11.1 衣物準備

備註 請注意有關安全性 → 頁次4和避免財物損失 → 頁次9等議題的資訊，以確保設備的使用安全。

11.3 骯髒程度

骯髒程度	骯髒程度	範例
輕微	<ul style="list-style-type: none"> ■ 無明顯髒污或污漬 ■ 衣物有異味 	只穿過數小時的輕便夏季衣物或運動服
一般	髒污和輕微的污漬明顯可見	<ul style="list-style-type: none"> ■ 被汗水濕透或穿過多次的T恤、男女襯衫 ■ 使用一週內的毛巾或被單被套
嚴重	髒污或污漬非常明顯	廚房毛巾、嬰兒衣物或工作服

11.4 保養標籤上的保養標示

洗滌的保養標示

符號	洗滌程序	建議洗衣程序
	標準	棉質衣物
	精緻洗衣程序：	免燙布料
	極精緻洗衣程序	適合手洗的高級 / 絲質材質
	手洗	毛料
	不可使用洗衣機洗滌	-

12 洗衣劑和洗衣添加劑

備註 請注意有關安全性 → 頁次4和避免財物損失 → 頁次9等議題的資訊，以確保設備的使用安全。

有關使用和用量的製造商資訊請參閱包裝。

備註

- 若是液態洗衣劑，需使用自流式液態洗衣劑

- 請勿混合不同的液態洗衣劑
- 請勿混合洗衣劑和柔順劑
- 請勿使用會沉澱且非常濃稠的產品
- 請勿使用含溶劑成份、具腐蝕性或會釋出氣體的產品，例如：漂白水請勿使用含溶劑成份、具腐蝕性或會釋出氣體的產品，例如：漂白水
- 請使用少量著色劑，鹽會侵蝕不鏽鋼
- 請勿於本電器使用脫色劑

12.1 洗衣劑建議

洗衣劑	材質	洗衣程式	溫度
含螢光增艷的全效洗衣劑	耐高溫白色亞麻或棉質衣物	棉質衣物	從冷水到 90 °C

洗衣劑	材質	洗衣程式	溫度
有色衣物洗衣劑，不含漂白與增艷成份	亞麻或棉質的有色衣物	棉質衣物	從冷水到 60 °C
有色衣物洗衣劑 / 高級衣物洗衣劑，不含漂白與增艷成份	免燙纖維材質或合成纖維的有色衣物	免燙布料	從冷水到 60 °C
高級衣物洗衣劑	絲質或嫻縈等高級材質的細織衣物	織幼 / 絲質衣物	從冷水到 40 °C
羊毛衣物專用洗衣劑	毛料	毛料	從冷水到 40 °C

12.2 洗衣劑用量

洗衣劑的用量參考：

- 洗滌衣物量
- 骯髒程度
- 水質硬度
請向當地自來水公司查詢水質硬度，或使用水質硬度試紙自行檢測。

水質硬度

硬度範圍	整體硬度，單位：mmol/l	德國水質硬度，單位：dH
軟 (I)	0 - 1.5	0 - 8.4
中 (II)	1.5 - 2.5	8.4 - 14
硬 (III)	超過 2.5	超過 14

製造商的洗衣劑數據範例

這些範例數據以 4-5 kg 的標準洗衣容量為基準。

骯髒程度	輕微	一般	嚴重
水質硬度：軟 / 中	40 ml	55 ml	80 ml
水質硬度：硬 / 非常硬	55 ml	80 ml	105 ml

用量資訊請參閱製造商的包裝。

- 請調整實際洗衣容量的用量使用。

13 基本操作

13.1 開機

- ▶ 將程序選擇鈕設為任一程序。

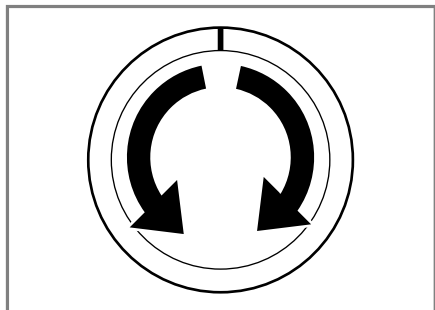

13.2 設定程式

1. 將洗衣程序選擇鈕調到所需的洗衣程序。
→ 「程序」，頁次21

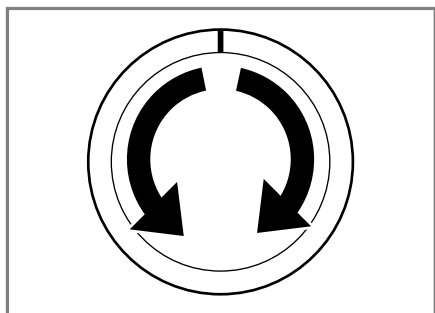

2. 視需要，調整程序設定 → 頁次30。

13.3 調整程序設定

需求：已設定洗衣程序。
→ 「設定程式」，頁次30

- ▶ 調整洗衣程序設定。
→ 「程序」，頁次21

備註 這些洗衣程序設定不會永久儲存。

13.4 放入要洗的衣物

備註

- 請注意有關安全性 → 頁次4和避免財物損失 → 頁次9等議題的資訊，以確保設備的使用安全。
- 若要避免衣物皺褶，請您遵照 → 「程序」，頁次21的最大洗衣量。

需求：衣物已準備好並分類。
→ 「衣物」，頁次27

1. 打開機門。

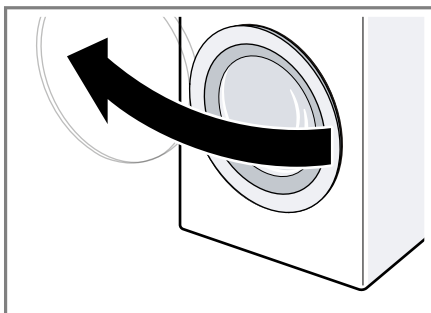

請確認滾筒已清空。

2. 將已分類好的衣物放入滾筒內。
3. 關好機門。
確認機門沒有夾住任何衣物。

13.5 裝入洗衣劑投放輔助器

您若有訂購投放輔助器附件，則必須裝入投放輔助器。

1. 拉出洗衣劑添加盒。

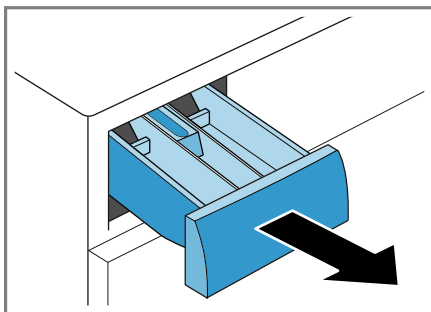

- 將嵌入件往下按壓，然後取出洗衣劑盒。

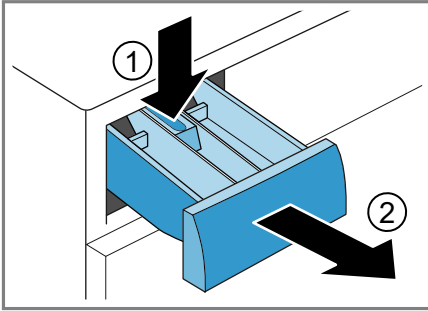

- 裝入投放輔助器。

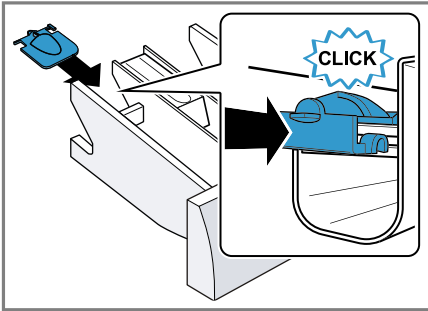

- 裝入洗衣劑盒。

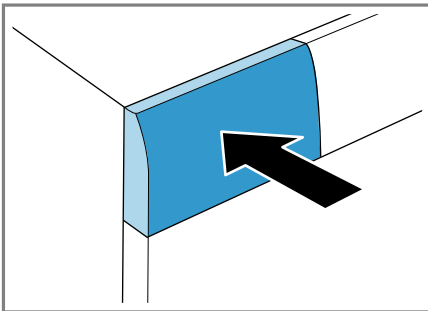

13.6 使用洗衣劑投放輔助器

若要計量液態洗衣劑的用量，可在洗衣劑盒內使用投放輔助器。

- 拉出洗衣劑盒。

- 將投放輔助器向前推。

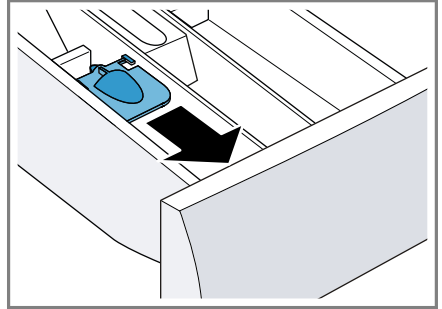

- 將投放輔助器往下翻摺，並扣入。

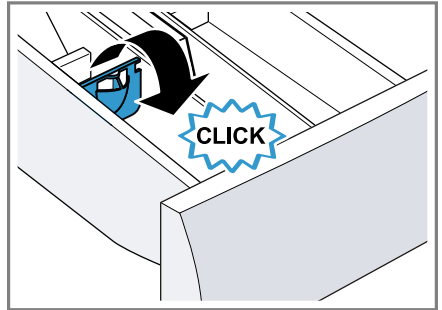

- 推入洗衣劑盒。

13.7 倒入洗衣劑和衣物護理劑

備註

- 請注意有關安全性 → 頁次4和避免財物損失 → 頁次9等議題的資訊，以確保設備的使用安全。
- 投入凝膠狀和粉狀洗滌劑時，以及預洗功能或預定時間啟動時，請勿使用洗衣劑投放輔助器。

需求：請查看洗衣劑和衣物護理劑的最佳用量。 → 頁次28

- 拉出洗衣劑盒。
- 加入洗衣劑。
→ 「洗衣劑添加盒」，頁次17
- 視乎需要倒入衣物護理劑。
- 推入洗衣劑盒。



13.8 啟動程序

備註 若想要變更洗衣程式結束的時間，請您設定預定時間。

- ▶ 按下 **Start/Reload** .
- ✓ 滾筒隨即轉動並偵測洗衣量，這可能持續長達 2 分鐘，然後即開始放水。
- ✓ 螢幕上會顯示洗程時間或預定時間。
- ✓ 程序結束後，顯示屏將跳出：**End**。



13.9 在程序啟動前調整預定時間

您可在程序啟動之前再次調整之前設定的預定時間。

1. 按一下 **Start/Reload** .
2. 按住 **Finish in** , 直到顯示屏上出現所需的預定時間。
3. 按一下 **Start/Reload** .



13.10 浸泡衣物

備註 無須追加洗衣劑用量。浸泡的洗滌水之後可用於洗滌。

1. 啟動洗衣程式。
2. 若要暫停洗衣程式，請在約 10 分鐘後按下 **Start/Reload** .
3. 若要繼續執行洗衣程式，在衣物浸泡至所需時間後，按下 **Start/Reload** .

13.11 添加衣物





備註 請注意有關安全性 → 頁次4和避免財物損失 → 頁次9等議題的資訊，以確保設備的使用安全。

1. 按一下 **Start/Reload** 。
本機暫停運作並且確認是否可以添加或取出衣物。請留意程序狀態。
2. 添加或取出衣物。
3. 關好機門。
4. 按一下 **Start/Reload** .



13.12 中斷程序

程序啟動之後，您可隨時中斷程序。

備註 請注意有關安全性 → 頁次4和避免財物損失 → 頁次9等議題的資訊，以確保設備的使用安全。

1. 按一下 **Start/Reload** .
2. 打開機門。
溫度較高以及水位較高時，基於安全考量，機門將保持上鎖狀態。
 - 溫度偏高時，請啟動程序 **過水 / Rinse** .
 - 水位偏高時，請啟動程序 **脫水 / Spin**  或 **排水 / Drain** .
3. 取出衣物。

13.13 在停止過水狀態下繼續執行程序

1. 設定程序 **脫水 / Spin**  或 **排水 / Drain** .
2. 按一下 **Start/Reload** .

13.14 取出衣物

備註 請注意有關安全性 → 頁次4和避免財物損失 → 頁次9等議題的資訊，以確保設備的使用安全。

1. 打開機門。
2. 取出衣物。

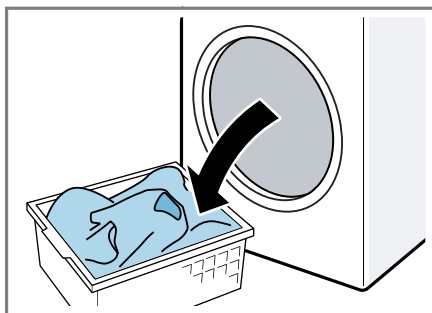

13.15 關機

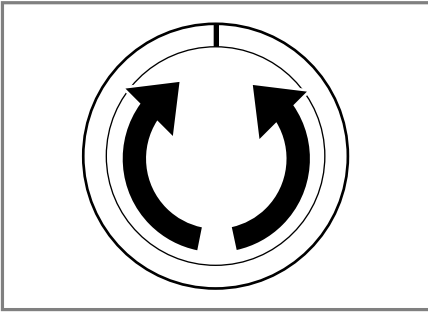

1. 將程序選擇鈕設為 **關 / Off**。

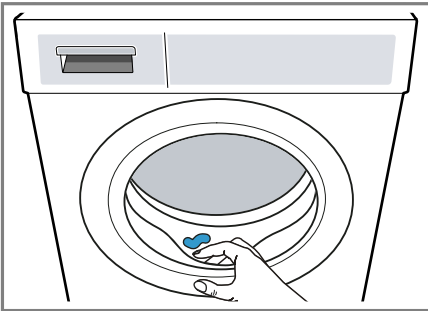

2. 關閉水龍頭。
3. 將橡膠密封圈擦乾並清除異物。





4. 讓機門和洗衣劑添加盒保持開啟，以便風乾當中殘留水份。

- ▶ 按住兩個按鍵  **3 sec.**約 3 秒鐘。
- ✓ 螢幕上的  隨即熄滅。

14 兒童安全鎖

鎖上設備，避免不慎誤觸控制面板。

14.1 啟動兒童安全鎖

- ▶ 按住兩個按鍵  **3 sec.**約 3 秒鐘。
- ✓ 螢幕會顯示 .
- ✓ 控制面板已鎖定。
- ✓ 即便在設備關閉後，兒童安全鎖仍維持啟動。

14.2 關閉兒童安全鎖

需求：若要關閉兒童安全鎖，則必須啟動設備。

15 基本設定

可視需求設定洗碗碟機。

15.1 基本設定概覽

此處可找到設備基本設定概覽。

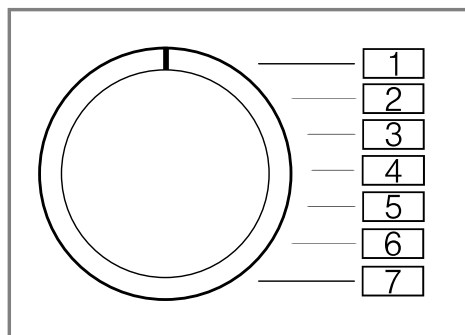



基本設定	洗衣程式位置	數值	說明
結束訊號音	2	0 (關閉) 1 (靜音) 2 (中度) 3 (音量 大) 4 (音量最 大)	設定洗衣程式結束後的訊號音音 量。
按鍵音效	3	0 (關閉) 1 (靜音) 2 (中度) 3 (音量 大) 4 (音量最 大)	設定選取按鍵時的訊號音音量。
滾筒清潔提醒 功能	4	On (開) OFF (關)	啟動或關閉洗衣筒清潔提醒功能。

15.2 更改基本設定

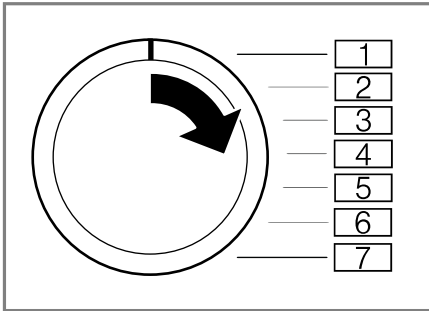
1. 將洗衣程式選擇器設在位置 1。



2. 按下 **Start/Reload** ，同時將洗衣程式選擇器設在位置 2。
- ✓ 螢幕會顯示最新數值。
3. 將洗衣程式選擇器設在所需位置上。
4. 若要變更數值，請按下 **Finish in** 。
5. 若要儲存變更，則關閉設備。

16 清潔和護理

為了讓機器長時間保持功能順暢，請仔細進行清潔和護理。

16.1 設備保養提示

請注意有關設備保養的提示，以確保設備的正常運作。

請僅使用水和濕布 保持設備零組件乾淨衛生。
擦拭外殼和操作面板。

請立即清除所有洗衣劑殘留、噴霧殘留或任何物品的殘留。 剛形成的堆積物比較容易清除乾淨。

使用後請保持設備門和洗衣劑盒開啟。 使殘留的水風乾，避免設備內產生異味。

16.2 清潔洗衣筒

若經常使用低於 40°C 的溫度洗衣或設備長時間不使用，請清潔洗衣筒。

**⚠ 小心
受傷風險!**

長時間以低溫清洗及設備通風不良，會損壞洗衣筒並導致傷害。

- ▶ 定期執行洗衣筒清潔程序 或至少以 60°C 的溫度洗滌。
- ▶ 每次操作後，請在機門和洗劑抽屜打開時，讓設備乾燥。
- ▶ 在無衣物時執行洗衣程式**清潔洗衣筒 / Drum Clean** 。
請使用粉狀全效洗衣劑。

16.3 清潔洗衣劑盒

備註 請注意有關安全性 → 頁次4和避免財物損失 → 頁次9等議題的資訊，以確保設備的使用安全。

1. 拉出洗衣劑盒。
2. 將嵌入件往下按壓，然後取出洗衣劑盒。

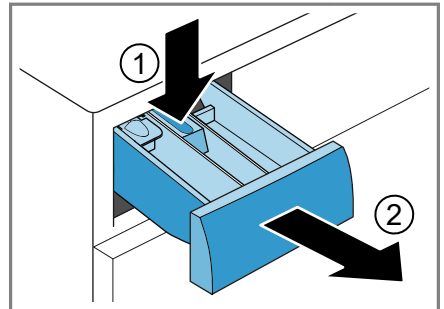

3. 將嵌入件從下方往前壓出。

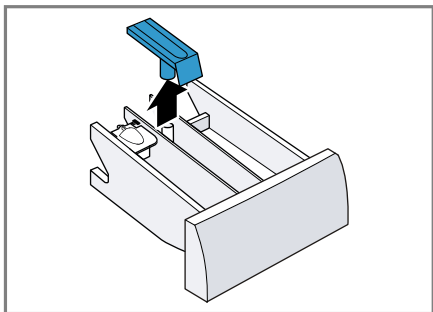

4. 用水和刷子清潔洗衣劑盒和嵌入件，並使其乾燥。

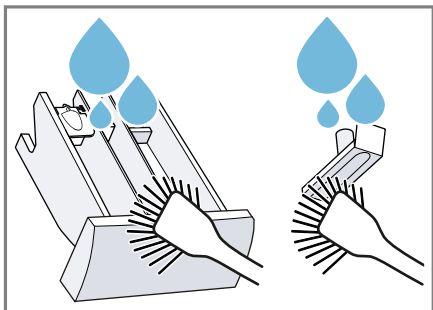

5. 裝入並扣入嵌入件。

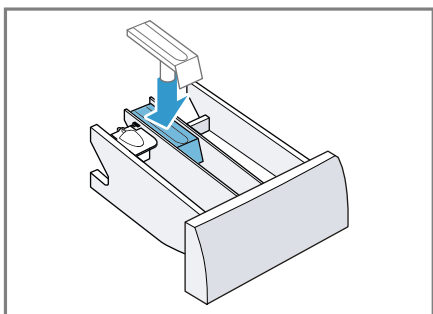

6. 清潔洗衣劑盒的開口。

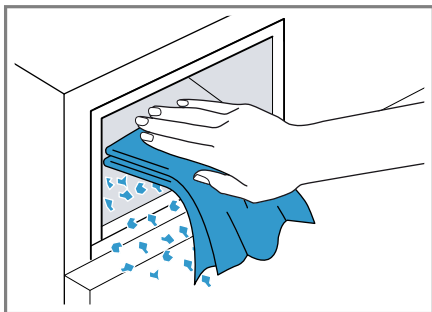

7. 推入洗衣劑盒。

16.4 除鈣

洗衣劑的用量若正確，便無須進行設備除鈣。但若仍想使用去鈣劑，請注意製造商的使用注意事項。

注意！

若使用不合適的去鈣劑，例如：咖啡機去鈣劑，可能會損壞設備。

- ▶ 本設備只可使用透過製造商網頁或客戶服務購得的去鈣劑。

16.5 清潔排水泵

發生例如：堵塞或啪啪噪音等故障情形時，請清潔排水泵。

清空排水泵

備註 請注意有關安全性 → 頁次4和避免財物損失 → 頁次9等議題的資訊，以確保設備的使用安全。

1. 關上水龍頭。
2. 關掉設備。
3. 拔掉設備的電源插頭。

4. 打開排水泵蓋。

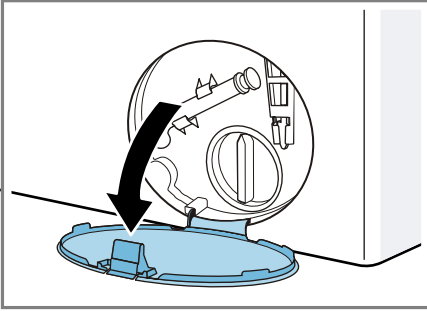

5. 取下排水泵蓋。

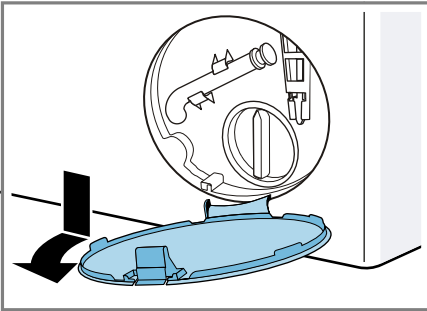

6. 在開口下方推入一個容量充足的容器。

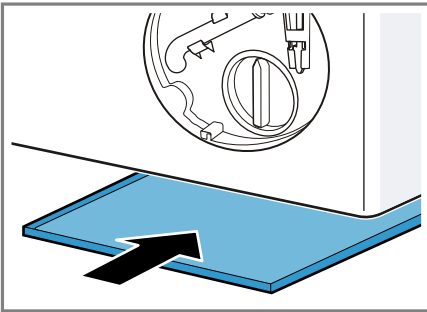

7. 將排水管從固定架上取出。

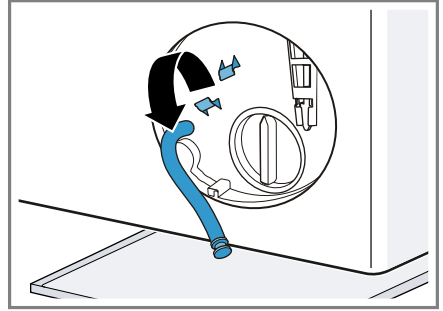

8. **⚠ 小心 - 燙傷風險!** 高溫洗衣時，洗滌水很燙。
▶ 請勿觸摸高溫的洗滌水。
取下密封端蓋，讓洗滌水流入容器內。

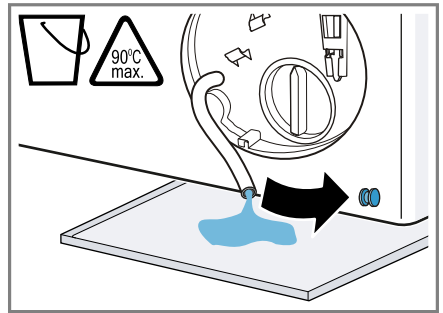

9. 壓下密封端蓋。

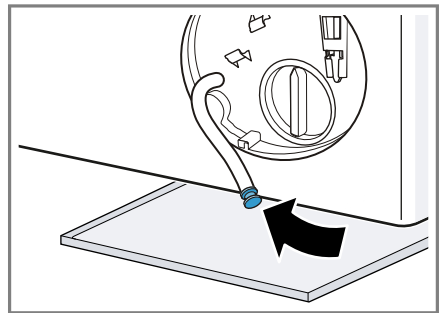

10. 將排水管夾入固定架內。

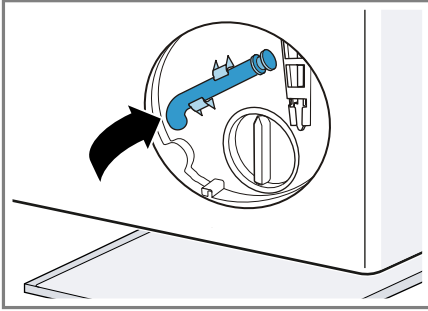

清潔排水泵

備註 請注意有關安全性 → 頁次4和避免財物損失 → 頁次9等議題的資訊，以確保設備的使用安全。

需求：排水泵已清空。 → 頁次36

1. 由於排水泵中可能還有水殘留，因此請小心地旋開泵蓋。

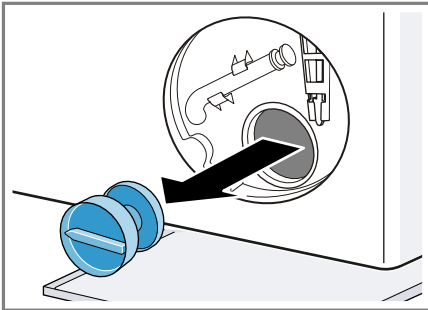

2. 清潔內部、泵蓋螺紋和泵外殼。

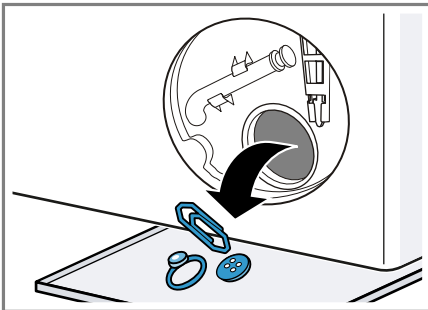

3. 請確認，排水泵的葉輪必須可以轉動。
4. 裝上並鎖緊泵蓋。

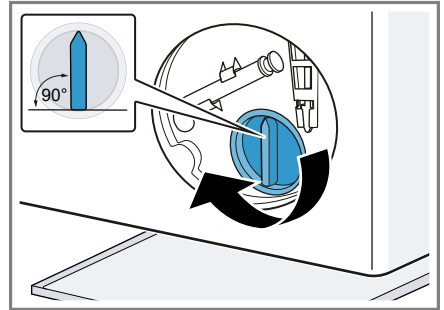

泵蓋的把手必須垂直。

5. 關上維修掀板。

下一次洗滌前

為避免在下一次洗滌時洗衣劑未經使用就流入排水口，請於清空排水泵後，執行洗衣程式**排水 / Drain**。

1. 打開水龍頭。
2. 插上電源插頭。
3. 啟動設備。
4. 在添加槽 II 中添加 1 公升的水。
5. 啟動洗衣程式**排水 / Drain**。

16.6 排水軟管虹吸管位

排水軟管虹吸管上髒污或排不出洗滌水時，必須清潔排水軟管。

1. 關掉設備。
2. 拔掉設備的電源插頭。

3. 鬆開管束，小心地拔下排水軟管。

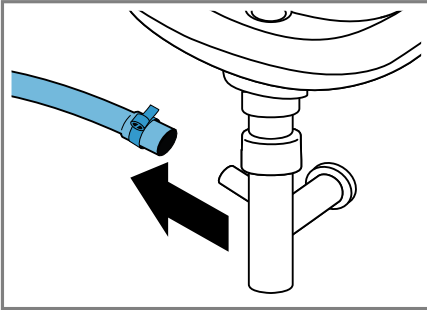

可能會有餘水滲出。

4. 清潔排水軟管和虹吸管套管。

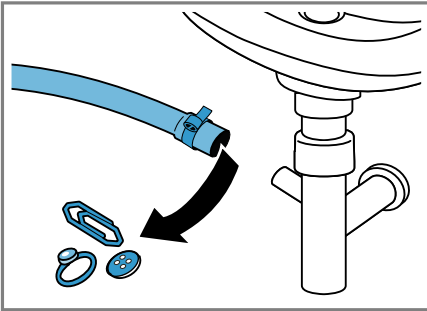

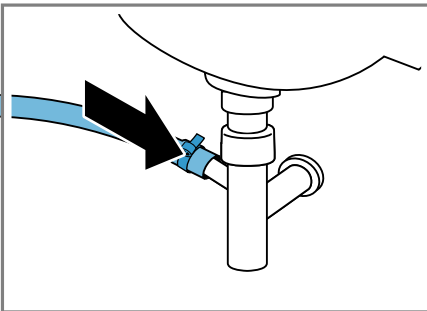

5. 套上排水軟管，並用管束固定好連接處。



16.7 清潔進水口內的供水濾網。

清空進水管

1. 關上水龍頭。

2. 設定洗衣程式，**過水 / Rinse** 、**脫水 / Spin**  或 **排水 / Drain**  除外。
3. 啟動洗衣程式，並使其運行約 40 秒鐘。
4. 關掉設備。
5. 拔掉設備的電源插頭。

清潔水龍頭的過濾器：

備註 請注意有關安全性 → 頁次4和避免財物損失 → 頁次9等議題的資訊，以確保設備的使用安全。

需求： 進水管已清空。

1. 將進水管從水龍頭上取下。

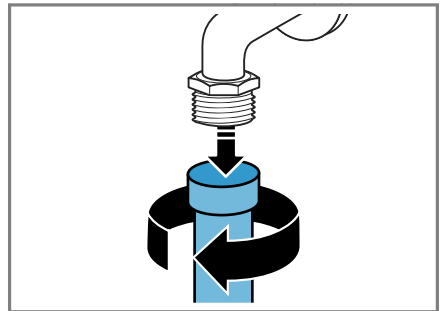

2. 用小刷子清潔濾網。

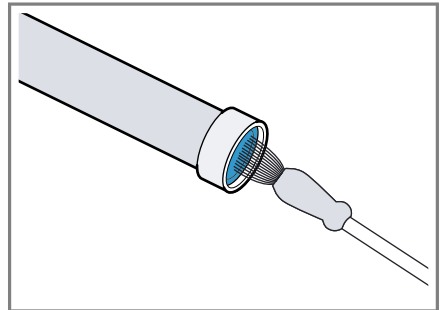

3. 連接進水管，並檢查是否有洩漏。

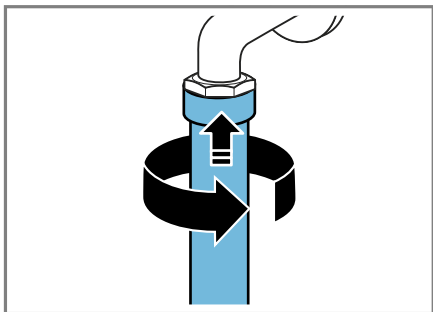

清潔設備上的濾網

備註 請注意有關安全性 → 頁次4和避免財物損失 → 頁次9等議題的資訊，以確保設備的使用安全。

需求：進水管已清空。
→ 「清空進水管」，頁次39

1. 將軟管從設備背面取下。

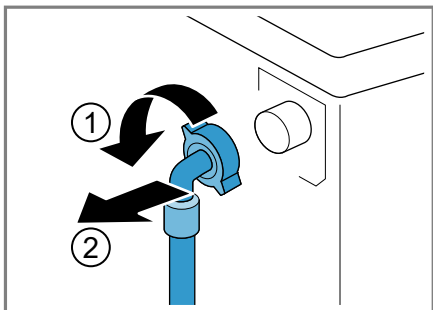

2. 用鉗子取出濾網。

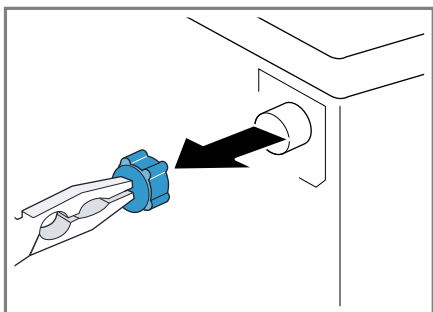

3. 用小刷子清潔濾網。

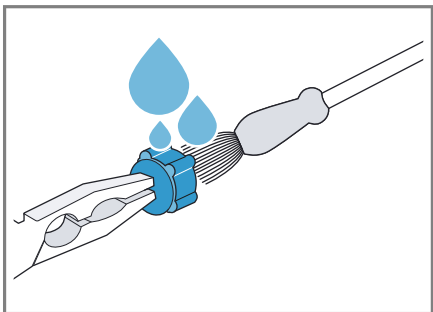

4. 重新裝上濾網。
5. 連接軟管，並檢查是否有洩漏。

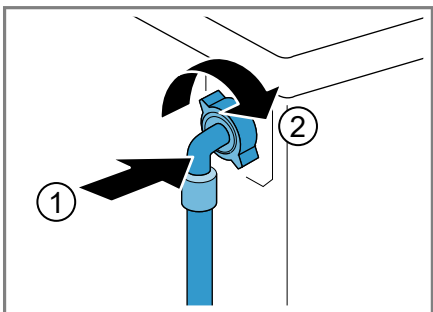



17 排除故障

本機的大多數輕微故障均可自行解決。聯絡客戶服務之前，請先利用故障排除資訊嘗試自行解決問題。此舉可避免不必要的開銷。

警告 觸電風險!





維修不當可能發生危險。



- ▶ 唯有領牌的專業人員方可維修機器。
- ▶ 僅限使用原廠零件來維修洗碗碟機。
- ▶ 若本機的電源線損壞，必須交由製造商或其客戶服務或具有類似資格的專業人員進行更換，以避免發生危險。





故障	原因及疑難排解
螢幕熄滅，Start/Reload  閃爍。	<p>節能模式已啟動。</p> <ul style="list-style-type: none"> ▶ 任何一個按鍵。 ✓ 螢幕便會再度亮起。
「E:36 / -10」	<p>排水管線或排水軟管堵塞。</p> <ul style="list-style-type: none"> ▶ 清潔排水管和排水軟管。 <p>排水管或排水軟管被折住或被夾住。</p> <ul style="list-style-type: none"> ▶ 請確認，排水管或排水軟管未被折住或被夾住。 <p>排水泵堵塞。</p> <ul style="list-style-type: none"> ▶ → 「清潔排水泵」，頁次36 <p>排水管連接位置太高。</p> <ul style="list-style-type: none"> ▶ 排水管的安裝位置不得超過 1 米。 <p>洗衣劑用量太多。</p> <ul style="list-style-type: none"> ▶ 立即措施：將一湯匙的柔順劑與 0.5 公升的水混合後，倒入左側添加槽內（不適用於戶外衣物、運動衣物和羽絨衣）。 ▶ 進行下次洗衣程序時，相同洗衣量使用較少洗衣劑用量。 <p>去水喉管上不允許安裝延長管。</p> <ul style="list-style-type: none"> ▶ 請從去水喉管上拆下不允許的延長管。連接裝置
「E:36 / -25 / -26」	<p>排水泵堵塞。</p> <ul style="list-style-type: none"> ▶ → 「清潔排水泵」，頁次36
	<p>水壓過低。</p> <p>無任何改善方式。</p> <p>進水口內的濾網堵塞。</p> <ul style="list-style-type: none"> ▶ 清潔進水口內的濾網 → 頁次39。 <p>未打開水龍頭。</p> <ul style="list-style-type: none"> ▶ 打開水龍頭。

故障	原因及疑難排解
	進水管折住或夾住。 ▶ 請確認，進水管未被折住或夾住。
: 閃爍。	電壓控制系統會偵測到不允許的低壓情況。 ▶ 無法排除。 備註 電源供應穩定後，洗衣程式會重新恢復正常運作。 低電壓會導致洗衣程式時間延長。 無任何改善方式。
. 閃爍。	低電壓會導致洗衣程式時間延長。 無任何改善方式。
 亮起。	溫度太高。 ▶ 請稍候溫度下降。 ▶ → 「中斷程序」，頁次32
	水位太高。 ▶ 啟動洗衣程式 排水 / Drain  。 衣物被門夾住。 1. 重新打開門。 2. 移除被夾住的衣物。 3. 請將機門關好。 4. 若要啟動洗衣程式，請按下 Start/Reload  。
 閃爍。	門未關閉。 1. 請將機門關好。 2. 若要啟動洗衣程式，請按下 Start/Reload  。
所有其他錯誤代碼。	功能故障 ▶ 請聯絡客戶服務。 → 「客戶服務」，頁次49
機器故障。	未插上電線的電源插頭。 ▶ 將機器連接電源。 保險絲損壞。 ▶ 檢查保險絲盒中的保險絲。 電源發生故障。 ▶ 檢查室內照明或其他室內機器是否正常運作。
洗衣程式未開始。	未按下 Start/Reload  。 ▶ 按一下 Start/Reload  。 門未關閉。 1. 請將機門關好。 2. 若要啟動洗衣程式，請按下 Start/Reload  。 兒童安全鎖已啟動。 ▶ → 「關閉兒童安全鎖」，頁次33

故障	原因及疑難排解
洗衣程式未開始。	Finish in 已啟動。 ▶ 檢查 Finish in 是否已啟動。 → 「按鈕」, 頁次20
	衣物被門夾住。 1. 重新打開門。 2. 移除被夾住的衣物。 3. 請將機門關好。 4. 若要啟動洗衣程式, 請按下 Start/Reload 。
門無法打開。	---已啟動。 ▶ 選擇 脫水 / Spin 或 排水 / Drain , 並按下 Start/Reload , 即可繼續執行洗衣程式。 → 「在停止過水狀態下繼續執行程序」, 頁次32
	溫度太高。 ▶ 請稍候溫度下降。 ▶ → 「中斷程序」, 頁次32
	水位太高。 ▶ 啟動洗衣程式 排水 / Drain 。
	停電時。 ▶ 使用緊急解鎖裝置打開門。 → 「緊急解鎖裝置」, 頁次48
排水泵不將洗滌水抽出。	排水管線或排水軟管堵塞。 ▶ 清潔排水管和排水軟管。
	排水管或排水軟管被折住或被夾住。 ▶ 請確認, 排水管或排水軟管未被折住或被夾住。
	排水泵堵塞。 ▶ → 「清潔排水泵」, 頁次36
	---已啟動。 ▶ 選擇 脫水 / Spin 或 排水 / Drain , 並按下 Start/Reload , 即可繼續執行洗衣程式。 → 「在停止過水狀態下繼續執行程序」, 頁次32
	排水管連接位置太高。 ▶ 排水管的安裝位置不得超過 1 米。
	洗衣劑用量太多。 ▶ 立即措施：將一湯匙的柔順劑與 0.5 公升的水混合後, 倒入左側添加槽內 (不適用於戶外衣物、運動衣物和羽絨衣)。 ▶ 進行下次洗衣程序時, 相同洗衣量使用較少洗衣劑用量。
	去水喉管上不允許安裝延長管。

故障	原因及疑難排解
排水泵不將洗滌水抽出。	<ul style="list-style-type: none"> ▶ 請從去水喉管上拆下不允許的延長管。連接裝置
無法進水。洗衣劑未沖入機內。	<ul style="list-style-type: none"> 未按下Start/Reload . ▶ 按一下 Start/Reload . <hr/> <p>進水口內的濾網堵塞。</p> <ul style="list-style-type: none"> ▶ 清潔進水口內的濾網 → 頁次39。 <hr/> <p>未打開水龍頭。</p> <ul style="list-style-type: none"> ▶ 打開水龍頭。 <hr/> <p>進水管折住或夾住。</p> <ul style="list-style-type: none"> ▶ 請確認，進水管未被折住或夾住。
脫水數次。	<p>不平衡監測系統透過多次分散衣物，來消除不平衡。</p> <ul style="list-style-type: none"> ▶ 非故障 - 無須處理。 <p>備註 裝載時，盡可能將大小不一的衣物一起放入洗衣筒內。尺寸不一的衣物會在脫水時分佈得較均勻。</p>
洗衣程式時間在洗滌程序進行期間改變。	<p>洗衣程式流程採用電子優化處理，因此可能會改變洗衣程式時間。</p> <ul style="list-style-type: none"> ▶ 非故障 - 無須處理。 <hr/> <p>不平衡監測系統透過多次分散衣物，來消除不平衡。</p> <ul style="list-style-type: none"> ▶ 非故障 - 無須處理。 <p>備註 裝載時，盡可能將大小不一的衣物一起放入洗衣筒內。尺寸不一的衣物會在脫水時分佈得較均勻。</p> <hr/> <p>泡沫太多時，泡沫控制系統會啟動沖洗程序。</p> <ul style="list-style-type: none"> ▶ 非故障 - 無須處理。
洗衣筒內看不到水。	<p>水在可見範圍下方。</p> <ul style="list-style-type: none"> ▶ 非故障 - 無須處理。 ▶ 在運行過程中，請勿在本機中額外加水。
洗衣程式啟動後，洗衣筒會晃動。	<p>起因是內部摩打測試。</p> <ul style="list-style-type: none"> ▶ 非故障 - 無須處理。
添加槽  內有殘留的水。	<p>添加槽內的嵌入件堵塞。</p> <ul style="list-style-type: none"> ▶ → 「清潔洗衣劑盒」，頁次35
脫水時，設備振動和移位。	<p>設備未正確校正。</p> <ul style="list-style-type: none"> ▶ 校正洗衣機水平 <hr/> <p>設備腳架未確實固定。</p> <ul style="list-style-type: none"> ▶ 確實固定設備腳架。校正洗衣機水平 <hr/> <p>搬運固定條未拆除。</p> <ul style="list-style-type: none"> ▶ 拆除搬運固定條

故障	原因及疑難排解
洗衣筒會旋轉，無法進水。	裝載偵測已啟動。 ▶ 非故障 - 無須處理。 備註 裝載偵測可能需要最多 2 分鐘。
產生大量泡沫。	洗衣劑用量太多。 ▶ 立即措施：將一湯匙的柔順劑與 0.5 公升的水混合後，倒入左側添加槽內（不適用於戶外衣物、運動衣物和羽絨衣）。 ▶ 進行下次洗衣程序時，相同洗衣量使用較少洗衣劑用量。
無法達到高脫水轉速。	已設定低脫水轉速。 ▶ 下一次洗衣程序時設定較高的脫水轉速。 不平衡監測系統會透過降低脫水轉速的方式，來消除不平衡。 ▶ 重新將衣物均勻分散在洗衣筒內。 備註 盡可能將大小不一的衣物一起放入洗衣筒內。尺寸不一的衣物會在脫水時分佈得較均勻。 ▶ 啟動洗衣程式 脫水 / Spin  。
脫水程序未啟動。	排水管線或排水軟管堵塞。 ▶ 清潔排水管和排水軟管。 排水管或排水軟管被折住或被夾住。 ▶ 請確認，排水管或排水軟管未被折住或被夾住。 由於衣物分散不平衡，因此不平衡監測系統取消了脫水程序。 ▶ 重新將衣物均勻分散在洗衣筒內。 備註 盡可能將大小不一的衣物一起放入洗衣筒內。尺寸不一的衣物會在脫水時分佈得較均勻。 ▶ 啟動洗衣程式 脫水 / Spin  。
出現水流嘶嘶聲。	水在壓力作用下沖入洗衣劑盒。 ▶ 非故障 - 正常運作的聲音。
脫水過程聲音很大。	設備未正確校正。 ▶ 校正洗衣機水平 設備腳架未確實固定。 ▶ 確實固定設備腳架。校正洗衣機水平 搬運固定條未拆除。 ▶ 拆除搬運固定條
排水泵內出現異聲。	有異物進入排水泵內。 ▶ → 「清潔排水泵」，頁次36

故障	原因及疑難排解
出現週期性地吸入性噪音。	排水泵已啟動，洗滌水會排出。 ▶ 非故障 - 正常運作的聲音。
皺褶。	脫水轉速太高。 ▶ 下一次洗衣程序時設定較低的脫水轉速。 洗衣容量太高。 ▶ 下一次洗衣程序時降低洗衣容量。
	為衣物類型選擇了錯誤的洗衣程式。 ▶ 選擇適合衣物類型的洗衣程式。 → 「程序」，頁次21
洗衣劑或柔順劑從密封套位置滴落，並積聚在設備門上或密封套皺褶處內。	洗衣劑盒內的洗衣劑 / 柔順劑太多。 ▶ 計量液態洗衣劑和柔順劑時，請注意洗衣劑盒內的標示，用量請勿超過標示處。
脫水效果不令人滿意。衣物滴水 / 太濕。	已設定低脫水轉速。 ▶ 下一次洗衣程序時設定較高的脫水轉速。 ▶ 啟動洗衣程式 脫水 / Spin  。 排水管線或排水軟管堵塞。 ▶ 清潔排水管和排水軟管。 排水管或排水軟管被折住或被夾住。 ▶ 請確認，排水管或排水軟管未被折住或被夾住。 由於衣物分散不平衡，因此不平衡監測系統取消了脫水程序。 ▶ 重新將衣物均勻分散在洗衣筒內。 備註 盡可能將大小不一的衣物一起放入洗衣筒內。尺寸不一的衣物會在脫水時分佈得較均勻。 ▶ 啟動洗衣程式 脫水 / Spin  。 不平衡監測系統會透過降低脫水轉速的方式，來消除不平衡。 ▶ 重新將衣物均勻分散在洗衣筒內。 備註 盡可能將大小不一的衣物一起放入洗衣筒內。尺寸不一的衣物會在脫水時分佈得較均勻。 ▶ 啟動洗衣程式 脫水 / Spin  。
潮濕的衣物上有洗衣劑殘留。	洗衣劑可能含有會沉積在衣物上的不溶於水物質。 ▶ 啟動洗衣程式 過水 / Rinse  。
乾燥的衣物上有洗衣劑殘留。	洗衣劑可能含有會沉積在衣物上的不溶於水物質。 ▶ 洗衣和烘乾後刷洗衣物。

故障	原因及疑難排解
水從進水管流出。	進水管未正確 / 確實連接。 1. 請正確連接進水管。連接上進水管 2. 鎖緊螺栓連接。
水從排水管流出。	排水管受損。 ▶ 更換受損的排水管。 排水管未正確連接。 ▶ 請正確連接排水管。排水連接類型
設備出現異味。	濕氣和洗衣劑殘留可能助長細菌滋生。 ▶ → 「清潔洗衣筒」, 頁次35 ▶ 不使用設備時, 保持設備門和洗衣劑盒開啟, 以使殘留水分風乾。

17.1 緊急解鎖裝置

解鎖設備門

需求：排水泵已清空。→ 頁次36

1. **注意！** 排出的水可能會造成財物損失。
▶ 若從玻璃上可看到水，請勿打開設備門。

使用工具將緊急解鎖裝置向下拉，然後放開。

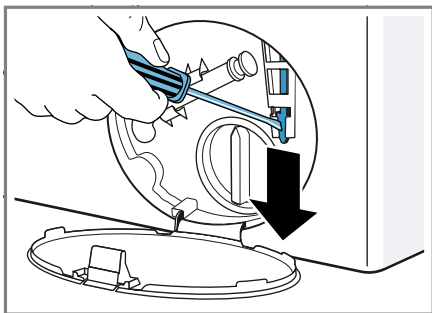

- ✓ 門鎖已解開。
2. 裝入並扣入維修掀板。
3. 關上維修掀板。

18 搬運、存放和廢棄處理

可在此獲得如何準備搬運和存放洗碗碟機的資訊。此外，還可了解如何處理廢棄舊機。

18.1 拆卸設備

1. 關閉水龍頭。
→ 「清空進水管」，頁次39。
3. 關閉設備。
4. 拔掉設備的電源插頭。
5. 排放剩餘的洗滌水。
→ 「清潔排水泵」，頁次36
6. 拆卸軟管。

18.2 裝上搬運固定條

運送設備時，請使用搬運固定條固定住設備，避免設備受損。

1. 拆除 4 個蓋罩。
 - 必要時可使用螺絲批，來拆除蓋罩。

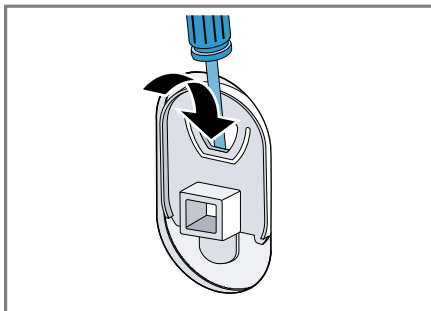

妥善保管蓋罩。

2. 裝上 4 個套管。

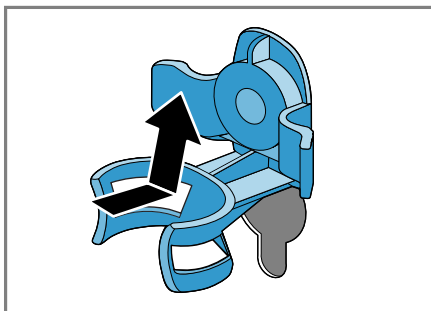

3. 裝上 4 個搬運固定條的所有螺栓，並略微鎖緊。

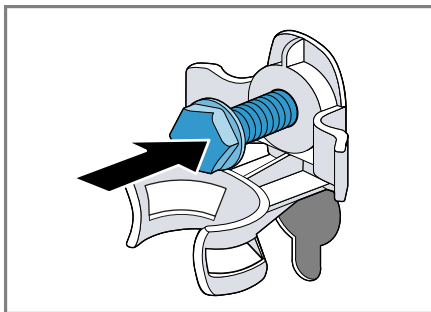

4. 將電線裝入固定架①，使用螺絲批 SW13 鎖緊搬運固定條的 4 個螺栓②。

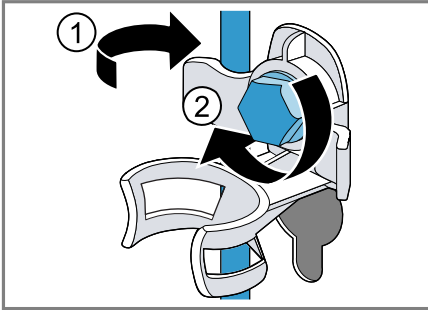

5. 將軟管裝入固定架。

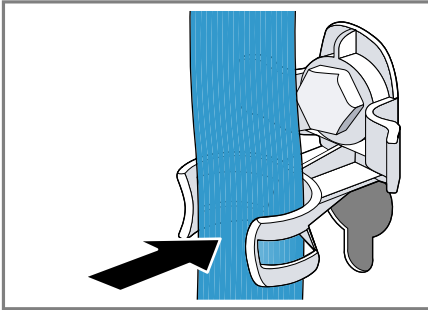

18.3 重新啟動設備

1. 拆除搬運固定條。
 2. 在洗衣劑盒的添加槽 II 中添加約 1 公升的水。
 3. 啟動洗衣程序**排水 / Drain** .
- ✓ 下次洗衣時，洗衣劑可能未經使用便已流入排水口。

18.4 舊機處理

舊機本身含有一些有用的原料，透過環保的方式加以處理可回收再利用。

警告

危害健康的風險!

孩童有可能將自己鎖進洗碗碟機內，造成生命的危險。

- ▶ 請勿將本機安裝門後，以免阻礙或擋住機門打開。
- ▶ 報廢的舊機應依下列方式處理：拔掉電源線插頭，剪斷電源線，將門鎖破壞，使機門無法再關上。

1. 拔除電源線插頭。
2. 剪斷電源線。
3. 請以環保的方式廢棄本設備。

關於現行廢棄物處理的相關資訊，請向經銷商及當地或市政管理單位查詢。



本機器已根據歐盟法令 2012/19/EU 關於電氣和電子設備之規定（報廢電子電氣設備，WEEE）進行了標記。
此歐盟指令內容為歐洲地區舊機回收再利用的規定。

19 客戶服務

若在使用上有任何疑問，無法自行排除機器故障或需要維修服務，請聯絡本公司的客戶服務。

本說明書所提供的故障排解資訊和本公司網站，均有助您自行解決許多常見的問題。若仍無法解決問題，請聯絡本公司的客戶服務。

我們確保在保用期內和原廠保用期屆滿後，均為由合格的客戶服務技術人員使用原廠備件維修機器。

有關您所在國家/地區的保用期和保用條款的詳細資訊，請向本公司的客戶服務、經銷商或本公司網站查詢。

聯絡客戶服務時，需要提供機器的產品編號（E-Nr.）和生產編號（FD）。可在隨附的客戶服務目錄或本公司的網站查看客戶服務聯絡資料。

19.1 產品編號（E-Nr.）和生產編號（FD）

可在機器的家電銘牌上查看產品編號（E-Nr.）和生產編號（FD）。

家電銘牌所在位置將視乎型號而定：













- 位於機門內側。
- 位於維修蓋內側。
- 位於機器背面。

如需快速重複查看機器資料和客戶服務電話號碼，可將資料加以記錄。

20 消耗值

所示耗值為粗略數據。

數值會視水壓、水質硬度、進水溫度、室內溫度、衣物類型、衣物量和髒污程度、所使用的洗衣劑、電壓波動和所選設定而定，與所示數值有所差異。

洗衣程式	溫度 (°C)	洗衣量 (公斤)	能耗 (kWh) ¹	用水量 (l) ¹	洗衣程式 時間 (h:min) ¹
棉質衣物 / Cottons 	20	8,0	0,320	88,0	3:14
棉質衣物 / Cottons 	40	8,0	1,210	88,0	3:14
棉質衣物 / Cottons 	60	8,0	1,350	88,0	3:28
棉質衣物 / Cottons  + Pre- wash 	40	8,0	1,250	98,0	3:44
棉質 顏色衣物 / Cottons Colour  ²	60	8,0	0,580	51,0	3:45
合成纖維 / Synthetics 	40	4,0	0,780	61,0	2:28
混合衣物 / Mix  	40	4,0	0,620	44,0	0:59
纖幼/絲質衣物 / Delicates/Silk 	30	2,0	0,200	35,0	0:38
 羊毛衣物 / Wool 	30	2,0	0,200	40,0	0:40

¹ 根據 IEC60456 的有效版本測得的數值

² 洗衣程式設定的最大轉數設定是根據 IEC60456 的有效版本，以冷水 (15 °C) 試驗。

21 技術資料

可在此查看機器相關的數據與分析。

設備高度	85,0 cm
設備闊度	59,8 cm
設備深度	59,0 cm
重量	80 kg ¹
最大洗衣容量	8 kg

¹ 視乎電器的配置而定

電源電壓	220 - 240 伏特， 50 赫茲
 最小安裝保護	10 A
額定功率	2300 W
功率輸入	<ul style="list-style-type: none"> ■ 關閉狀態： 0,10 W ■ 未關機狀態： 0,50 W

¹ 視乎電器的配置而定

水壓	<ul style="list-style-type: none">■ 最小： 100 kPa (1 bar)■ 最大： 1000 kPa (10 bar)
進水管長度	150 cm
排水管長度	150 cm
電線長度	210 cm

¹ 視乎電器的配置而定



感謝您購買博世家電！

請即前往 MyBosch 註冊您的新裝置，享受以下福利：

- 專業的電器使用秘訣與技巧
- 保養延期選項
- 配件與零件折扣
- 隨時取得數碼手冊和所有電器資料
- 輕鬆使用博世家電服務

簡單免費，用流動電話也可以註冊：

www.bosch-home.com/welcome

BOSCH
HOME APPLIANCES
SERVICE

需要協助嗎？ 您來對地方了。

這裡有關於博世家電的專業建議、協助或博世專家提供的維修服務。

了解博世能為您提供的全方位支援服務：

www.bosch-home.com/service

隨附的服務中心目錄提供各國服務中心的聯絡資料。

Robert Bosch Hausgeräte GmbH

Carl-Wery-Straße 34

81739 München

GERMANY

www.bosch-home.com



9001540693 (010127)

zh-hk