



BOSCH



Register your
new device on
MyBosch now and
get free benefits:
[bosch-home.com/
welcome](https://bosch-home.com/welcome)

Práčka

WAU28PH0BY

[sk] Návod na používanie a pokyny na inštaláciu

Obsah

| | | | |
|---|-----------|---------------------------------------|-----------|
| 1 Bezpečnosť..... | 4 | 10 Pred prvým použitím..... | 36 |
| 1.1 Všeobecné upozornenia | 4 | 10.1 Spustenie prania napráz- | 36 |
| 1.2 Používanie v súlade s ur- | | dno | |
| čením..... | 4 | | |
| 1.3 Obmedzenie skupiny použí- | | 11 Bielizeň | 37 |
| vateľov | 4 | 11.1 Príprava bielizne | 37 |
| 1.4 Bezpečná inštalácia | 5 | 11.2 Triedenie bielizne | 38 |
| 1.5 Bezpečné používanie | 7 | 11.3 Stupne znečistenia | 38 |
| 1.6 Bezpečné čistenie a údržba..... | 9 | 11.4 Značky na etiketách so | |
| | | symbolmi ošetrovania | |
| | | bielizne | 38 |
| 2 Zabránenie vecným škodám | 10 | | |
| 3 Ochrana životného prostredia | | 12 Pracie a ošetrovacie pros- | |
| a šetrenie | 11 | triedky | 39 |
| 3.1 Likvidácia obalu..... | 11 | 12.1 Odporúčané pracie pros- | |
| 3.2 Šetrenie energie a zdrojov | 11 | triedky | 39 |
| 3.3 Energeticky úsporný režim..... | 12 | 12.2 Dávkovanie pracieho pros- | |
| | | triedku..... | 39 |
| 4 Umiestnenie a pripojenie..... | 12 | | |
| 4.1 Vybalenie spotrebiča..... | 12 | 13 Základná obsluha..... | 40 |
| 4.2 Obsah dodávky | 13 | 13.1 Zapnite spotrebič | 40 |
| 4.3 Požiadavky na miesto in- | | 13.2 Nastavenie programu..... | 41 |
| štalácie | 13 | 13.3 Prispôsobenie nastavení | |
| 4.4 Odstránenie prepravných po- | | programu | 41 |
| istiek | 14 | 13.4 Uloženie nastavení prog- | |
| 4.5 Pripojenie spotrebiča | 15 | ramu | 41 |
| 4.6 Vyrovnanie spotrebiča..... | 16 | 13.5 Vložte bielizeň | 41 |
| 4.7 Elektrické pripojenie | | 13.6 Plnenie pracích a ošetrova- | |
| spotrebiča..... | 17 | cích prostriedkov..... | 42 |
| | | 13.7 Spustenie programu..... | 42 |
| 5 Oboznámenie sa | 18 | 13.8 Doplnenie bielizne | 42 |
| 5.1 Spotrebič | 18 | 13.9 Zrušenie programu..... | 42 |
| 5.2 Zásuvka na prací pros- | | 13.10 Vybratie bielizne | 43 |
| triedok..... | 19 | 13.11 Vypnutie spotrebiča..... | 43 |
| 5.3 Ovládacie prvky..... | 19 | | |
| 5.4 Logika ovládania | 19 | 14 Detská poisťka..... | 43 |
| | | 14.1 Aktivovanie detskej poisťky | 43 |
| 6 Displej..... | 21 | 14.2 Deaktivovanie detskej pois- | |
| | | tky | 43 |
| 7 Tlačidlá | 24 | | |
| 8 Programy | 27 | 15 Inteligentný dávkovací sys- | |
| | | tém | 44 |
| 9 Príslušenstvo | 36 | 15.1 Naplnenie dávkovacieho | |
| | | zásobníka | 44 |

| | | | |
|---|-----------|---|-----------|
| 15.2 Obsah dávkovacieho zásobníka | 44 | 19 Odstránenie porúch | 57 |
| 15.3 Základná dávka..... | 45 | 20 Preprava, skladovanie a likvidácia..... | 68 |
| 16 Home Connect | 45 | 20.1 Demontáž spotrebiča | 68 |
| 16.1 Nastavenia Home Connect | 45 | 20.2 Vloženie prepravných poistiek..... | 68 |
| 16.2 Spojenie spotrebiča s domácou sieťou WLAN (Wi-Fi) s funkciou WPS..... | 45 | 20.3 Opätovné uvedenie spotrebiča do prevádzky..... | 69 |
| 16.3 Spojenie spotrebiča s domácou sieťou WLAN (Wi-Fi) bez funkcie WPS..... | 46 | 20.4 Likvidácia starého spotrebiča..... | 69 |
| 16.4 Pripojenie spotrebiča k aplikácii Home Connect | 47 | 21 Zákaznícky servis | 70 |
| 16.5 Aktivovanie Wi-Fi na spotrebiči..... | 47 | 21.1 Označenie produktu (E-Nr.) a výrobné číslo (FD)..... | 70 |
| 16.6 Deaktivovanie Wi-Fi na spotrebiči..... | 47 | 21.2 Záruka AQUA STOP..... | 70 |
| 16.7 Aktualizácia softvéru | 48 | 22 Hodnoty spotreby | 72 |
| 16.8 Zrušenie nastavení siete spotrebiča..... | 48 | 23 Technické údaje | 73 |
| 16.9 Ochrana osobných údajov | 48 | 24 Vyhlásenie o zhode..... | 73 |
| 17 Základné nastavenia | 49 | | |
| 17.1 Prehľad základných nastavení | 49 | | |
| 17.2 Zmena základných nastavení..... | 50 | | |
| 18 Čistenie a údržba | 50 | | |
| 18.1 Tipy na starostlivosť o spotrebič | 50 | | |
| 18.2 Čistenie bubna | 50 | | |
| 18.3 Čistenie zásuvky na pracie prostriedky..... | 50 | | |
| 18.4 Odstránenie vodného kameňa..... | 52 | | |
| 18.5 Čistenie vypúšťacieho čerpadla..... | 53 | | |
| 18.6 Čistenie odtokovej hadice vody na sifóne | 55 | | |
| 18.7 Čistenie sitka v prívoде vody..... | 56 | | |



1 Bezpečnosť

Dodržiavajte nasledujúce bezpečnostné upozornenia.

1.1 Všeobecné upozornenia



- Starostlivo si prečítajte tento návod.
- Návod, ako aj ďalšie informácie o produkte uschovajte pre neskoršie použitie alebo ďalšieho majiteľa.
- Nepripájajte spotrebič, ak došlo k poškodeniu počas prepravy.

1.2 Používanie v súlade s určením

Tento spotrebič používajte len:

- na pranie textílií, ktoré sa dajú prať v práčke a vlny, ktoré sa môžu prať ručne podľa etikety so symbolmi ošetrovania.
- s vodou z vodovodu a bežnými pracími a ošetrovacími prostriedkami na použitie v práčke.
- v súkromných domácnostiach a v uzavretých priestoroch domáceho prostredia.
- maximálne do výšky 4000 m nad morom.

1.3 Obmedzenie skupiny používateľov

Tento spotrebič môžu používať deti staršie ako 8 rokov a osoby so zníženými fyzickými, sensorickými alebo mentálnymi schopnosťami alebo osoby s nedostatočnými skúsenosťami a/alebo vedomosťami iba vtedy, ak sú pod dozorom alebo ak boli poučené o bezpečnom používaní spotrebiča a nebezpečenstiev, ktoré z neho vyplývajú.

Deti sa so spotrebičom nesmú hrať.

Čistenie ani používateľskú údržbu nesmú vykonávať deti bez dozoru.

Deti do 3 rokov a domáce zvieratá držte mimo dosahu spotrebiča.

1.4 Bezpečná inštalácia

Pri inštalácii spotrebiča dodržiavajte bezpečnostné pokyny.

⚠ VAROVANIE – Riziko zásahu elektrickým prúdom!

Neodborná inštalácia je nebezpečná.

- ▶ Spotrebič pripojte a prevádzkujte len podľa údajov na výrobnom štítku.
- ▶ Spotrebič sa smie pripojiť len k sieti so striedavým prúdom cez uzemnenú zásuvku nainštalovanú podľa predpisov.
- ▶ V elektroinštalácii domácnosti musí byť podľa predpisov nainštalovaný systém ochranného vodiča. Inštalácia musí mať dostatočne veľký prierez vodiča.
- ▶ Pri použití prúdového chrániča použite len typ s označením .
- ▶ Nikdy spotrebič nenapájajte cez externý spínací mechanizmus, napr. spínacie hodiny alebo diaľkové ovládanie.
- ▶ Keď je spotrebič zabudovaný, sieťová zástrčka sieťového prívodného vedenia musí byť voľne prístupná alebo ak voľný prístup nie je možný, musí sa v pevne uloženej elektrickej inštalácii namontovať rozdeľovacie zariadenie so všetkými pólmi podľa ustanovení o inštalácii.
- ▶ Pri inštalácii spotrebiča sa uistite, že napájací kábel nie je zaseknutý alebo poškodený.

Poškodená izolácia sieťového prívodného vedenia je nebezpečná.

- ▶ Sieťové prívodné vedenie sa nikdy nesmie dostať do kontaktu s horúcimi časťami spotrebiča alebo tepelnými zdrojmi.
- ▶ Sieťové prívodné vedenie sa nikdy nesmie dostať do kontaktu s ostrými špicami alebo hranami.
- ▶ Nikdy neohýbajte, nestláčajte ani nevymieňajte sieťové prívodné vedenie.

⚠ VAROVANIE – Riziko požiaru!

Použitie predĺženého napájacieho kábla a nepovolených adaptérov je nebezpečné.

- ▶ Nepoužívajte predlžovacie káble ani viacnásobné zásuvky.
- ▶ Ak je napájací kábel príliš krátky, kontaktujte oddelenie služieb zákazníkom.
- ▶ Používajte iba adaptéry schválené výrobcom.

⚠ VAROVANIE – Riziko poranenia!

Vysoká hmotnosť spotrebiča môže spôsobiť zranenie pri zdvíhaní.

- ▶ Spotrebič nedvíhajte sami.

Keď sa spotrebič nevhodne nainštaluje do veže pozostávajúcej z kombinácie práčky a sušičky, môže spadnúť.

- ▶ Sušičku postavte na práčku výlučne pomocou spájacej súpravy od výrobcu sušičky . Iná metóda inštalácie nie je povolená.
- ▶ Spotrebič neinštalujte do veže pozostávajúcej z kombinácie práčky a sušičky, keď výrobca sušičky neponúka vhodnú spájaciu súpravu.
- ▶ Do veže pozostávajúcej z kombinácie práčky a sušičky nespájajte spotrebiče rozdielnej hĺbky a šírky.
- ▶ Vežu pozostávajúcu z kombinácie práčky a sušičky neinštalujte na podstavec, spotrebiče by sa mohli prevrátiť.

⚠ VAROVANIE – Riziko udusenía!

Deti si môžu obalový materiál pretiahnuť cez hlavu alebo sa doň zabaliť a zadusiť.

- ▶ Obalový materiál uchovávajte mimo detí.
- ▶ Nenechajte deti hrať sa s obalovým materiálom.

⚠ UPOZORNENIE – Riziko poranenia!

Spotrebič môže počas prevádzky vibrovať alebo sa pohybovať.

- ▶ Spotrebič postavte na čistú, rovnú a pevnú plochu.
- ▶ Vyrovnajte spotrebič pomocou nožičiek a vodováhy.

Ak sú hadice a sieťové prírodné vedenia položené nevhodne, vzniká riziko zakopnutia.

- ▶ Hadice a sieťové prírodné vedenia položte tak, aby nehrozilo nebezpečenstvo zakopnutia.

Keď sa pri presúvaní spotrebič drží za vyčnievajúce časti, napr. dvierka spotrebiča, tieto časti sa môžu zlomiť.

- ▶ Spotrebič pri presúvaní nikdy nedržte za vyčnievajúce časti.

⚠ UPOZORNENIE – Riziko porezania!

Dotýkanie sa ostrých hrán spotrebiča môže viesť k rezným poraneniam.

- ▶ Nikdy sa nedotýkajte spotrebiča na ostrých hranách.

- ▶ Pri inštalácii a preprave spotrebiča používajte ochranné rukavice.

1.5 Bezpečné používanie

⚠ VAROVANIE – Riziko zásahu elektrickým prúdom!

Poškodený spotrebič alebo poškodené sieťové prírodné vedenie je nebezpečné.

- ▶ Nikdy nepoužívajte poškodený spotrebič.
- ▶ Nikdy neťahajte za sieťové prírodné vedenie, keď ho chcete odpojiť od elektrickej siete. Vždy odpojte sieťovú zástrčku sieťového prírodného vedenia.
- ▶ Keď je spotrebič alebo sieťové prírodné vedenie poškodené, okamžite vytiahnite zástrčku sieťového prírodného vedenia alebo vypnite poistku v poistkovej skrini a zatvorte prívod vody.
- ▶ Zavolajte zákaznícky servis. → *Strana 70*
- ▶ Spotrebič môže opravovať iba príslušne vyškolený personál. Vniknutá vlhkosť môže spôsobiť úraz elektrickým prúdom.
- ▶ Spotrebič používajte iba v uzavretých priestoroch.
- ▶ Nikdy nevystavujte spotrebič vysokým teplotám alebo vlhkosti.
- ▶ Na čistenie spotrebiča nepoužívajte parný čistič, vysokotlakový čistič, hadice ani sprchy.

⚠ VAROVANIE – Riziko poškodenia zdravia!

Deti sa môžu zavrieť dovnútra spotrebiča a dostať sa do ohrozenia života.

- ▶ Spotrebič nestavajte za dvere, ktoré blokujú alebo obmedzujú otvorenie dvierok spotrebiča.
- ▶ V prípade spotrebičov, ktoré už doslúžili, odpojte sieťovú zástrčku sieťového prírodného vedenia, potom odpojte sieťové prírodné vedenie a zničte zámok dvierok spotrebiča tak, aby sa už dvierka nedali zatvoriť.

⚠ VAROVANIE – Riziko udusenía!

Deti môžu vdýchnuť alebo prehltnúť malé časti a zadusiť sa.

- ▶ Drobné časti uchovávajte mimo dosahu detí.
- ▶ Nenechajte deti hrať sa drobnými dielmi.

⚠ VAROVANIE – Riziko otravy!

Pracie a ošetrovacie prostriedky môžu pri požití spôsobiť otravu.

- ▶ V prípade náhodného požitia vyhľadajte lekársku pomoc.
- ▶ Pracie a ošetrovacie prostriedky uchovávajte mimo dosah detí.

⚠ VAROVANIE – Riziko výbuchu!

Keď bola bielizeň predtým čistená prostriedkami s obsahom roz-púšťadiel, môže to viesť k výbuchu v spotrebiči.

- ▶ Čistenú bielizeň pred praním dôkladne vypláčajte vo vode.

⚠ UPOZORNENIE – Riziko poranenia!

Pri vystupovaní alebo lezení na spotrebič sa môže krycia doska zlomiť.

- ▶ Nikdy nevystupujte alebo nelezte na spotrebič.

Pri sadaní alebo narazení na otvorené dvierka sa môže spotrebič prevrátiť.

- ▶ Nesadajte si na dvierka spotrebiča alebo sa o ne neopierajte.

- ▶ Na dvierka spotrebiča neodkladajte žiadne predmety.

Siahanie do otáčajúceho sa bubna môže spôsobiť poranenia rúk.

- ▶ Pres siahnutím do bubna počkajte, kým sa bubon úplne zastaví.

⚠ UPOZORNENIE – Riziko popálenia!

Sklo dvierok spotrebiča sa pri praní pri vysokej teplote rozhorúči.

- ▶ Nedotýkajte sa horúcich dvierok spotrebiča.

- ▶ Deti sa nesmú zdržiavať v blízkosti horúcich dvierok spotrebiča.

⚠ UPOZORNENIE – Riziko obarenia!

Prací roztok sa pri praní pri vysokej teplote rozhorúči.

- ▶ Nedotýkajte sa horúceho pracieho roztoku.

⚠ UPOZORNENIE – Riziko chemických popálení!

Pri otvorení zásuvky na prací prostriedok môže zo spotrebiča vy-streknúť prací a ošetrovací prostriedok. Kontakt s očami alebo po-kožkou môže spôsobiť podráždenie.

- ▶ Pri kontakte s pracím alebo ošetrovacím prostriedkom dôkladne vypláchnite oči a opláchnite pokožku čistou vodou.

- ▶ V prípade náhodného požitia vyhľadajte lekársku pomoc.

- ▶ Pracie a ošetrovacie prostriedky uchovávajte mimo dosah detí.

1.6 Bezpečné čistenie a údržba

Pri čistení a údržbe spotrebiča dodržiavajte bezpečnostné pokyny.

⚠ VAROVANIE – Riziko zásahu elektrickým prúdom!

Neodborné opravy sú nebezpečné.

- ▶ Spotrebič môže opravovať iba príslušne vyškolený personál.
- ▶ Pri oprave spotrebiča sa smú používať len originálne náhradné súčiastky.
- ▶ Keď sa poškodí sieťový prípojný kábel tohto spotrebiča, musí ho vymeniť výrobca alebo jeho zákaznicky servis alebo podobne kvalifikovaná osoba, aby sa zabránilo ohrozeniam.

Vniknutá vlhkosť môže spôsobiť úraz elektrickým prúdom.

- ▶ Na čistenie spotrebiča nepoužívajte parný čistič, vysokotlakový čistič, hadice ani sprchy.

⚠ VAROVANIE – Riziko poranenia!

Používanie neoriginálnych náhradných súčiastok a príslušenstva je nebezpečné.

- ▶ Používajte len originálne náhradné súčiastky a príslušenstvo výrobcu.

⚠ VAROVANIE – Riziko otravy!

Pri používaní čistiacich prostriedkov s obsahom rozpúšťadiel môžu vznikať jedovaté výpary.

- ▶ Nepoužívajte žiadne čistiace prostriedky obsahujúce rozpúšťadlá.

2 Zabránenie vecným škodám

Rešpektujte tieto upozornenia, aby ste zabránili vecným škodám a škodám na spotrebiči.

POZOR!

Nesprávne dávkovanie aviváže, pracích, ošetrovacích a čistiacich prostriedkov môže nepriaznivo ovplyvniť funkcie spotrebiča.

- ▶ Dodržiavajte odporúčané dávkovanie výrobcu.

Prekročenie maximálnej náplne nepriaznivo ovplyvňuje funkcie spotrebiča.

- ▶ Dodržiavajte maximálne množstvo náplne → *Strana 27* pre každý program a neprekračujte ho.

Spotrebič je zaistený na prepravu prepravnými poistkami. Neodstránené prepravné poistky môžu spôsobiť vecné škody a poškodiť spotrebič.

- ▶ Pred uvedením do prevádzky kompletne odstráňte všetky prepravné poistky a odložte si ich.
- ▶ Pred každou prepravou všetky prepravné poistky kompletne namontujte, aby ste zabránili prepravným škodám.

Neodborné pripojenie prívodnej hadice vody môže viesť k vecným škodám.

- ▶ Skrutkové spoje na prívide vody utiahnite rukou.
- ▶ Prívodnú hadicu vody podľa možnosti pripojte na vodovodný kohútik priamo bez ďalších spájacích prvkov, ako je adaptér, predĺženie, ventily alebo podobne.
- ▶ Dbajte na to, aby kryt ventilu prívodnej hadice vody bol namontovaný tak, aby sa nedotýkal okolia a aby naň nepôsobila vonkajšia sila.

- ▶ Dbajte na to, aby bol vnútorný priemer vodovodného kohútika minimálne 17 mm.
- ▶ Dbajte na to, aby bola bola dĺžka závitů na prípojke k vodovodnému kohútiku minimálne 10 mm.

Príliš nízky alebo príliš vysoký tlak vody môže ovplyvniť funkcie spotrebiča.

- ▶ Uistite sa, že tlak vody vo vodovodnom systéme je minimálne 100 kPa (1 bar) a maximálne 1000 kPa (10 bar).
- ▶ Keď tlak vody prekročí maximálnu uvedenú hodnotu, medzi prípojku pitnej vody a hadicovú súpravu spotrebiča sa musí nainštalovať redukčný ventil.
- ▶ Spotrebič nepripájajte na zmiešavacu batériu beztlakového ohrievača horúcej vody.

Modifikované alebo poškodené hadice na vodu môžu spôsobiť vecné škody alebo poškodiť spotrebič.

- ▶ Nikdy neohýbajte, nestláčajte, neupravujte alebo nerezte hadice na vodu.
- ▶ Používajte iba dodané hadice na vodu alebo originálne náhradné hadice.
- ▶ Nikdy znovu nepoužívajte použité hadice na vodu.

Prevádzka spotrebiča so znečistenou alebo príliš horúcou vodou môže viesť k vecným škodám.

- ▶ Spotrebič prevádzkujte výlučne so studenou vodou z vodovodu.

Nevhodné čistiace prostriedky môžu poškodiť povrch spotrebiča.

- ▶ Nepoužívajte agresívne alebo abrazívne čistiace prostriedky.
- ▶ Nepoužívajte čistiace prostriedky s vysokým obsahom alkoholu.
- ▶ Nepoužívajte tvrdé drôtenky alebo čistiace špongie.
- ▶ Spotrebič čistite len vodou a mäkkou, vlhkou utierkou.

- ▶ Pri kontakte so spotrebičom okamžite odstráňte všetky zvyšky pracieho prostriedku, zvyšky aerosólu alebo iné zvyšky.

3 Ochrana životného prostredia a šetrenie

3.1 Likvidácia obalu

Obalové materiály nezaťažujú životné prostredie a sú recyklovateľné.

- ▶ Jednotlivé komponenty zlikvidujte oddelene podľa druhu.

3.2 Šetrenie energie a zdrojov

Pri dodržiavaní nasledujúcich pokynov spotrebuje váš spotrebič menej elektrickej energie a vody.

Využívajte programy s nízkymi teplotami a dlhými časmi prania, ako aj maximálne množstvo náplne
→ *Strana 27.*

- ✓ Spotreba energie a vody je najefektívnejšia.

Používajte úsporné nastavenia programov.

- ✓ Keď prispôsobíte nastavenia pre program, na displeji sa zobrazí predpokladaná spotreba.

Prací prostriedok dávkujte

→ *Strana 39* podľa stupňa znečistenia bielizne.

- ✓ Pre mierne až normálne znečistenie stačí menšie množstvo pracieho prostriedku. Dodržiavajte odporúčanie dávkovania výrobcu pracieho prostriedku.

Znížte teplotu pri praní mierne a normálne znečistenej bielizne.

- ✓ Pri praní na nízkej teplote spotrebič spotrebuje menej energie. Pre mierne až normálne znečistenie stačia aj nižšie teploty, ako sú uvedené na etikete so symbolmi ošetrovania.

Keď sa má bielizeň následne sušiť v sušičke bielizne, nastavte maximálne otáčky odstreďovania.

- ✓ Suchšia bielizeň skracuje trvanie programu pri sušení a znižuje spotrebu energie. S vyššími otáčkami odstreďovania klesne zvyšková vlhkosť v bielizni a stúpne hlučnosť odstreďovania.

Bielizeň perte bez predprania.

- ✓ Pranie s predpraním predlžuje trvanie programu a zvyšuje spotrebu energie a vody.

Spotrebič má množstevnú automatiku.

- ✓ Podľa druhu bielizne a množstva náplne množstevná automatika optimálne prispôsobí spotrebu vody a čas trvania programu.

Spotrebič má senzor hladiny vody.

- ✓ Senzor hladiny vody kontroluje počas plákania stupeň zakalenia vody a podľa toho prispôsobí trvanie a počet plákaní.

3.3 Energeticky úsporný režim

Keď spotrebič dlhší čas neobsluhujete, automaticky sa prepne do energeticky úsporného režimu. Všetky zobrazovania zhasnú a bliká .

Energeticky úsporný režim sa ukončí, keď budete spotrebič znova obsluhovať, napr. otvoríte alebo zatvoríte dvierka.

Keď spotrebič v energeticky úspornom režime dlhší čas neobsluhujete, automaticky sa vypne.

Poznámka: Keď je aktivované Wi-Fi, spotrebič sa automaticky nevypne.

4 Umiestnenie a pripojenie

4.1 Vybalenie spotrebiča

Poznámka: Venujte pozornosť informáciám na tému Bezpečnosť → *Strana 4* a Zabránenie vecným škodám → *Strana 10*, aby ste spotrebič mohli bezpečne používať.

POZOR!

Predmety zabudnuté v bubne, ktoré nie sú určené na prevádzku v spotrebiči, môžu viesť k materiál- nym škodám a spôsobiť poškodenie spotrebiča.

► Pred prevádzkou tieto predmety a dodané príslušenstvo vyberte z bubna.

1. Obalový materiál a ochranný obal kompletne odstráňte zo spotrebiča.

Na ekologickú likvidáciu obalového materiálu postupujte podľa informácií k téme

→ *"Likvidácia obalu", Strana 11.*

2. Skontrolujte spotrebič, či nemá viditeľné poškodenia.
3. Otvorte dvierka.
→ *"Základná obsluha", Strana 40*
4. Vyberte príslušenstvo z bubna.
5. Zatvorte dvierka.

4.2 Obsah dodávky

Po vybalení skontrolujte všetky diely na eventuálne poškodenia vzniknuté pri preprave a úplnosť pri dodaní.

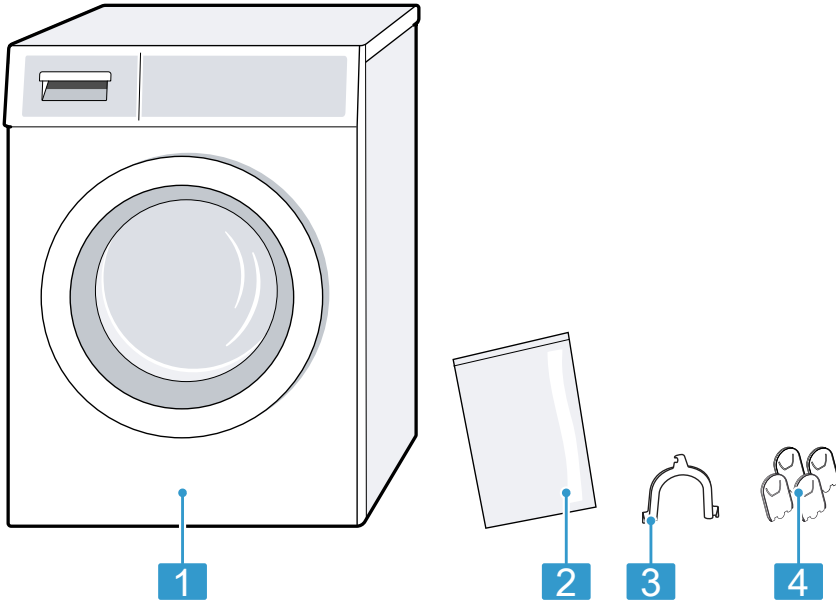

- | | |
|---|---|
| 1 | Práčka |
| 2 | Priložené podklady |
| 3 | Oblúk na upevnenie odto- kovej hadice vody |
| 4 | Krytky |

4.3 Požiadavky na miesto in- štalácie

Poznámka: Venujte pozornosť infor-
máciám na tému Bezpečnosť
→ *Strana 4* a Zabránenie vecným
škodám → *Strana 10*, aby ste
spotrebič mohli bezpečne používať.

⚠ VAROVANIE
Riziko zásahu elektrickým prúdom!
Spotrebič obsahuje súčasti, ktoré sú
pod napätím. Dotyk súčastí, ktoré sú
pod napätím, je nebezpečný.
► Spotrebič neprevádzkujte bez
kryčky dosky.

⚠ VAROVANIE
Riziko poranenia!
Pri prevádzke na podstavci sa môže
spotrebič prevrátiť.
► Pred uvedením spotrebiča do pre-
vádzky bezpodmienečne upevnite
nožičky spotrebiča príchytkami
→ *Strana 36* výrobcu.

POZOR!

Keď sa spotrebič nainštaluje v oblastiach ohrozených mrazom alebo vo vonkajšom prostredí, zamrznutá zvyšková voda v spotrebiči môže poškodiť spotrebič a zamrznuté hadice sa môžu pretrhnúť alebo prasknúť.

- ▶ Neinštalujte a neprevádzkujte spotrebič v oblastiach ohrozených mrazom alebo vonku.

Na spotrebiči bol pred vyexpedovaním zo závodu vykonaný funkčný test a spotrebič môže obsahovať zvyškovú vodu. Keď sa spotrebič nakloní o viac než 40°, môže táto zvyšková voda vytiecť.

- ▶ Spotrebič opatrne nakloňte.

Miesto inštalácie Požiadavky

Na podstavci

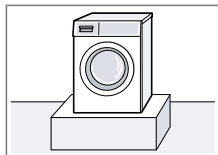

Spotrebič upevníte príchytkami → *Strana 36*.

V podkroví s drevenou podlahou na trámoch

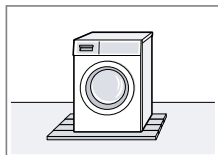

Spotrebič nainštalujte na drevenú dosku odolnú voči vode, ktorá je pevne zoskrutkovaná k podlahe. Hrúbka drevenej dosky by mala byť minimálne 30 mm.

Miesto inštalácie Požiadavky

V kuchynskej linke

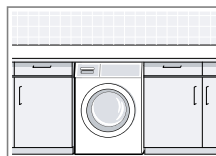

- Potrebná je šírka výklenku 60 cm.
- Spotrebič nainštalujte iba pod kompaktnú pracovnú dosku, ktorá je pevne spojená so susednými skrinkami.

Pri stene

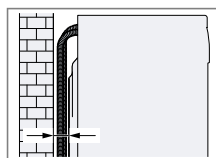

Medzi stenu a spotrebič nezacviknite hadice.

4.4 Odstránenie prepravných poistiek

Spotrebič je zaistený na prepravu prepravnými poistkami na zadnej strane spotrebiča.

Poznámky

- Venujte pozornosť informáciám na tému Bezpečnosť → *Strana 4* a Zabránenie vecným škodám → *Strana 10*, aby ste spotrebič mohli bezpečne používať.
- Odložte prepravné poistky, skrutky a objímky pre prípad neskoršej prepravy → *Strana 68*.

1. Vytiahnite hadice z držiakov.

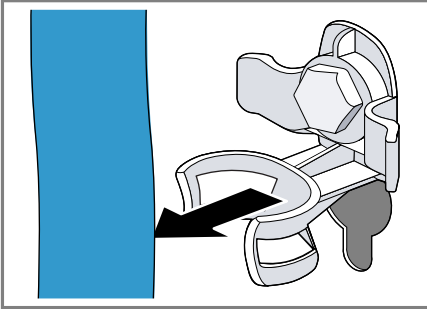

2. Povoľte všetky 4 prepravné poistky skrutkovým kľúčom veľkosti 13 ① a odstráňte ich ②.

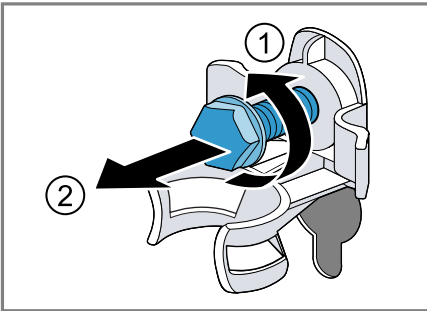

3. Sieťové prírodné vedenie vytiahnite z držiaka.

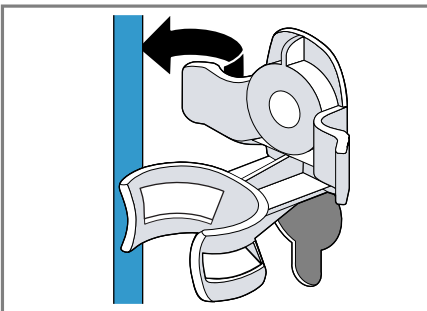

4. Odstráňte 4 objímky.

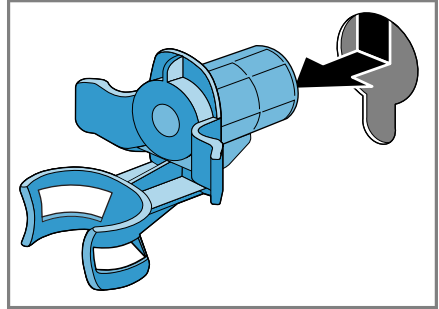

5. Nasadíte 4 krytky.

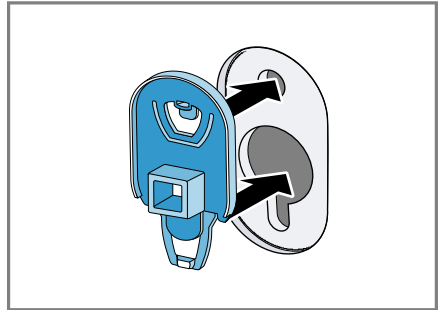

6. 4 krytky zatlačte zhora.

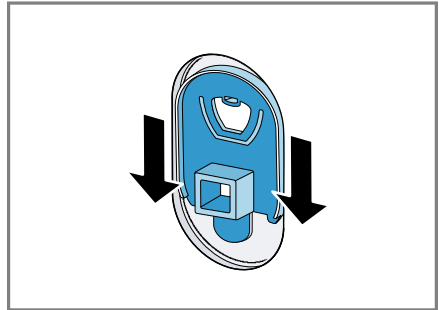

4.5 Pripojenie spotrebiča

Pripojenie prírodnej hadice vody

Poznámka: Venujte pozornosť informáciám na tému Bezpečnosť → *Strana 4* a Zabránenie vecným škodám → *Strana 10*, aby ste spotrebič mohli bezpečne používať.

VAROVANIE

Riziko zásahu elektrickým prúdom!

Spotrebič obsahuje súčasti, ktoré sú pod napätím. Dotyk súčastí, ktoré sú pod napätím, je nebezpečný.

- Elektrický ventil Aquastop neponárajte do vody.

1. Pripojte prívodnú hadicu vody na prívod vody (26,4 mm = 3/4").

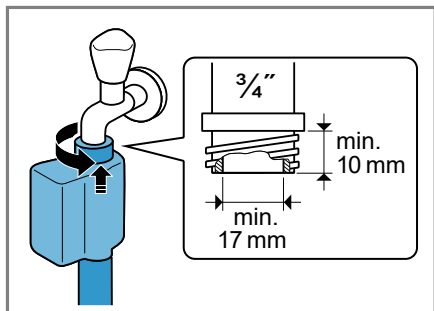

2. Otvorte opatrne vodovodný kohútik a skontrolujte tesnosť pripojovacích miest.

Spôsoby pripojenia odtoku vody

Tieto informácie vám pomôžu pripojiť spotrebič na odtok vody.

Poznámka: Venujte pozornosť informáciám na tému Bezpečnosť → *Strana 4* a Zabránenie vecným škodám → *Strana 10*, aby ste spotrebič mohli bezpečne používať.

POZOR!

Pri odčerpávaní je odtoková hadica vody pod tlakom a môže sa uvoľniť z nainštalovaného miesta pripojenia.

- Odtokovú hadicu vody zistite proti neúmyselnému uvoľneniu.

Poznámka: Dodržiavajte výšky odčerpávania.
Maximálna výška odčerpávania je 100 cm.

Odtok do sifónu

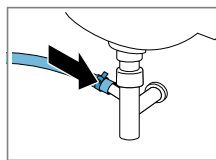

Miesto pripojenia zaistíte hadicovou objímkou (24 – 40 mm).

Odtok do umývadla

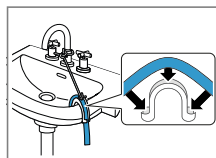

Odtokovú hadicu vody zafixujte a zaistite tvarovkou.
→ *Strana 36*

Odtok do plastovej rúry s gumovým hrdlom alebo do odtokového otvoru v podlahe.

Odtokovú hadicu vody zafixujte a zaistite tvarovkou.
→ *Strana 36*

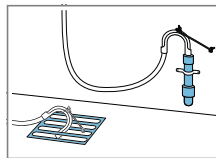

4.6 Vyrovnávanie spotrebiča

Aby sa znížila hlučnosť a vibrácie a pohybovanie spotrebiča, spotrebič správne vyrovnajte.

Poznámka: Venujte pozornosť informáciám na tému Bezpečnosť → *Strana 4* a Zabránenie vecným škodám → *Strana 10*, aby ste spotrebič mohli bezpečne používať.

1. Skrutkovým kľúčom veľkosti 17 po-voľte v smere chodu hodinových ručičiek poistné matice.

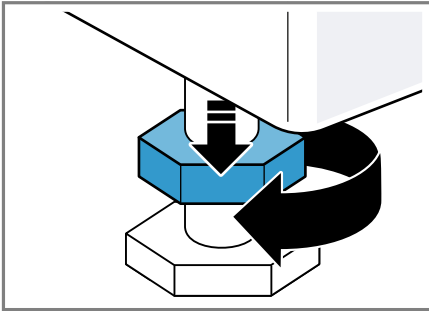

2. Spotrebič vyrovnajte otáčaním nožičiek. Skontrolujte vodováhou, či je spotrebič vyrovnaný.

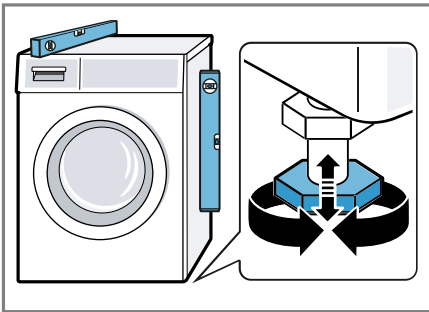

Všetky nožičky spotrebiča musia stáť pevne na podlahe.

3. Poistné matice pevne pritiahnite skrutkovým kľúčom veľkosti 17 proti skrini spotrebiča.

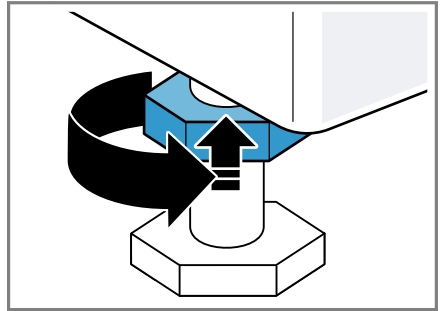

Pridržiavajte pritom nožičku spotrebiča a neprestavte jej výšku.

4.7 Elektrické pripojenie spotrebiča

Poznámka: Venujte pozornosť informáciám na tému Bezpečnosť → *Strana 4* a Zabránenie vecným škodám → *Strana 10*, aby ste spotrebič mohli bezpečne používať.

1. Zapojte konektor napájacieho kábla spotrebiča do elektrickej zásuvky v blízkosti spotrebiča.

Informácie o pripojení spotrebiča nájdete v technických údajoch → *Strana 73*.

2. Skontrolujte, či je sieťová zástrčka pevne zasunutá.

5 Oboznámenie sa

5.1 Spotrebič

Tu nájdete prehľad komponentov vášho spotrebiča.

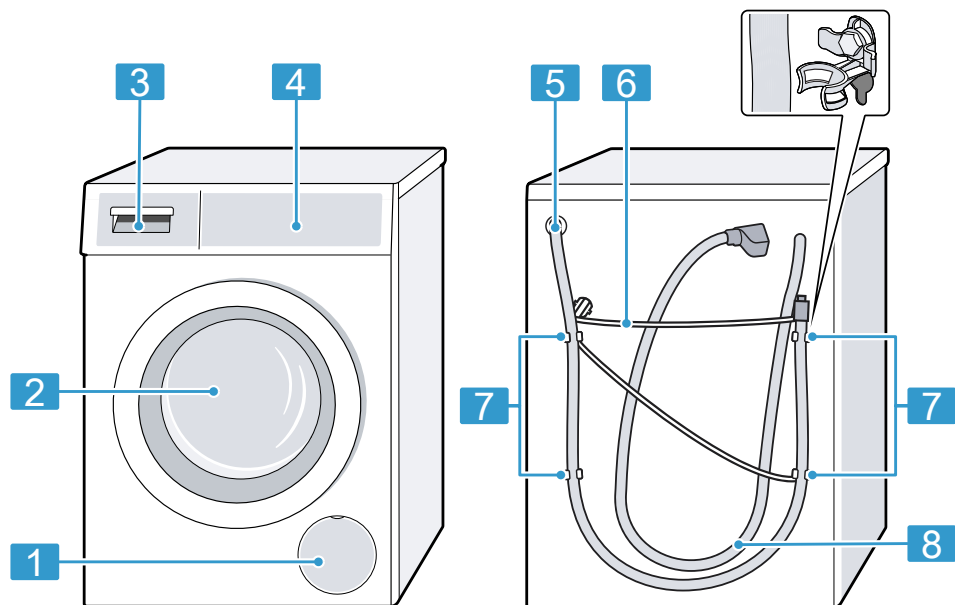

V závislosti od typu spotrebiča sa môžu detaily na obrázku líšiť, napr. farba a tvar.

1 Servisná klapka vypúšťacieho čerpadla → *Strana 53*

2 Dvierka

3 Zásuvka na prací prostriedok → *Strana 19*

4 Ovládacie prvky → *Strana 19*

5 Odtoková hadica vody → *Strana 16*

6 Sieťové prívodné vedenie → *Strana 17*

7 Prepravné poistky → *Strana 14*

8 Prívodná hadica vody → *Strana 15*

5.2 Zásuvka na prací prostriedok

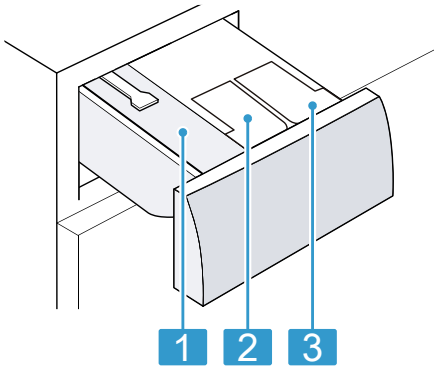

- | | |
|----------|---|
| 1 | Komora pre manuálne dávkovanie |
| 2 | ⊗/∅: Dávkovací zásobník na aviváž alebo prací prostriedok |
| 3 | ∅: Dávkovací zásobník na prací prostriedok |

5.3 Ovládacie prvky

Pomocou ovládacieho poľa môžete nastaviť všetky funkcie vášho spotrebiča a získať informácie o prevádzkovom stave.

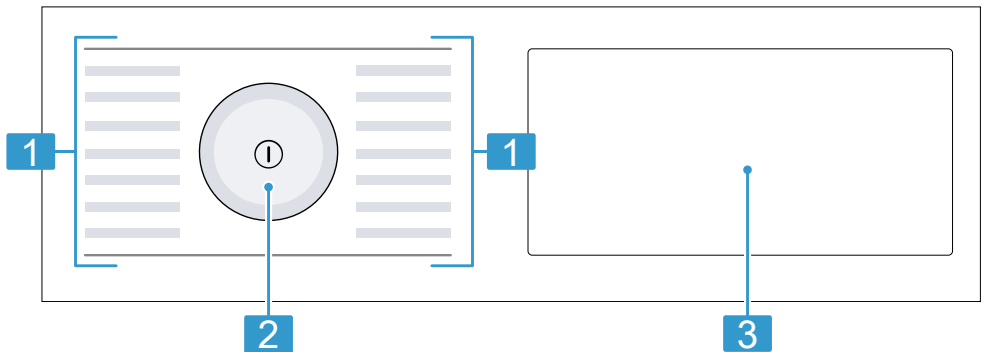

- | | |
|----------|--|
| 1 | Programy → <i>Strana 27</i> |
| 2 | Volič programov → <i>Strana 40</i> |
| 3 | Tlačidlá → <i>Strana 24</i> a displej → <i>Strana 21</i> |

5.4 Logika ovládania

POZOR!

Pôsobením sily sa môže displej poškodiť.

- Nevytvárajte silný tlak na displej.

sk Oboznámenie sa

- ▶ Netlačte na displej špicatými alebo ostrými predmetmi.

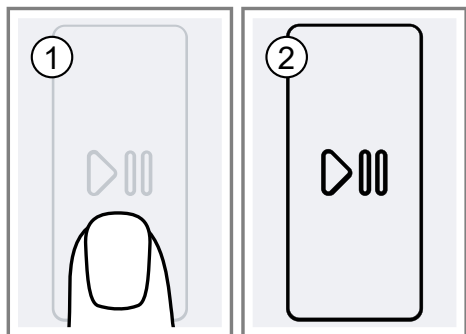





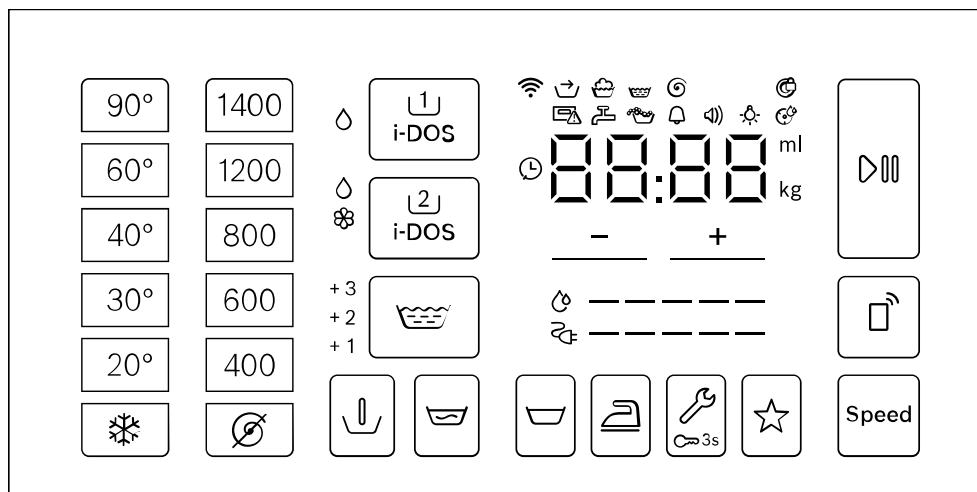



6 Displej

Na displeji uvidíte aktuálne hodnoty nastavenia, možnosti výberu alebo texty upozornení.







| Ukazovateľ | Názov | Popis |
|-------------------|---|---|
| 0.40 ¹ | Čas trvania programu/zostávajúci čas programu | Približný predpokladaný čas trvania programu alebo zostávajúci čas programu. |
| 🕒 10 ¹ | Čas Hotové za | Koniec programu bol stanovený a zobrazia sa zostávajúce hodiny. → "Tlačidlá", Strana 24 |
| 9 kg ¹ | Odporúčaná náplň | Maximálne množstvo náplne pre nastavený program v kg. |
| 👉 | Predbežné ošetrovanie | Stav programu |
| 🧺 | Pranie | Stav programu |
| 🧺 | Vyplachovanie | Stav programu |
| 🌀 | Odstreďovanie | Stav programu |
| End | Koniec programu | Stav programu |
| +1 / +2 / +3 | Plákanie Plus | Prídavné plákaacie cykly sú aktivované. → "Tlačidlá", Strana 26 |
| 🔌 | Spotreba energie | Spotreba energie pre nastavený program. <ul style="list-style-type: none"> ■ —: nízka spotreba energie ■ -----: vysoká spotreba energie |

¹ Príklad

| Ukazovateľ | Názov | Popis |
|--|--|---|
|  | Spotreba vody | Spotreba vody pre nastavený program. <ul style="list-style-type: none"> ■ —: nízka spotreba vody ■ ————: vysoká spotreba vody |
|  | Akustický signál ukončenia | Základné nastavenie |
|  | Signál tlačidiel | Základné nastavenie |
|  | Jas displeja | Základné nastavenie |
|  | Upozornenie na potrebu čistenia bubna | bliká: bubon je znečistený. Použite program čistenie bubna na čistenie a údržbu bubna a nádrže na prací roztok. → "Čistenie bubna", Strana 50 |
|  | Wi-Fi | <ul style="list-style-type: none"> ■ svieti: Spotrebič spojený s domácou sieťou. ■ bliká: Spotrebič sa pokúša spojiť s domácou sieťou. → "Home Connect ", Strana 45 |
|  | Dávkovací zásobník na tekutý prací prostriedok | <ul style="list-style-type: none"> ■ svieti: Inteligentný dávkovací systém pre tekutý prací prostriedok je aktivovaný. ■ bliká: Minimálna hladina naplnenia dávkovacieho zásobníka nie je dosiahnutá. → "Inteligentný dávkovací systém", Strana 44 |
| | | ◊ (tekutý prací prostriedok) |
|  | Dávkovací zásobník na tekutý prací prostriedok alebo aviváž. | <ul style="list-style-type: none"> ■ svieti: Inteligentný dávkovací systém pre tekutý prací prostriedok alebo aviváž je aktivovaný. ■ bliká: Minimálna hladina naplnenia dávkovacieho zásobníka nie je dosiahnutá. → "Inteligentný dávkovací systém", Strana 44 |
| | | ◊ (tekutý prací prostriedok) ⊗ (aviváž) |
| 50 ml ¹ | Základná dávka | Základná dávka pre prací prostriedok alebo aviváž. → "Základná dávka", Strana 45 |
| : | Systém kontroly napätia | bliká: Automatický systém kontroly napätia zistí neprípustné prekročenie medze napätia smerom nadol. Program sa preruší. Poznámka: Program bude pokračovať, keď bude znova prípustné napätie. |









¹ Príklad





| Ukazovateľ | Názov | Popis |
|--|------------------------------|---|
| . | Systém kontroly napätia | bliká: Program sa z dôvodu neprípustného prekročenia medze napätia smerom prerušil. Napätie je znova prípustné a program pokračuje. Poznámka: Čas trvania programu sa predĺži. |
|  | Systém detekcie peny | Spotřebič rozpoznal príliš veľa peny. |
|  | Dvierka | <ul style="list-style-type: none"> ▪ svieti: Dvierka sú zablokované a nedajú sa otvoriť. ▪ bliká: Dvierka nie sú zatvorené. ▪ vypnuté: Dvierka sú odblokované a môžu sa otvoriť. |
|  | Vodovodný kohútik | <ul style="list-style-type: none"> ▪ Žiaden tlak vody. ▪ Tlak vody je príliš nízky. |
|  | Zásuvka na prací prostriedok | Zásuvka na prací prostriedok nie je úplne zasunutá. |
| E:35 / -10 ¹ | Porucha | Kód chyby, indikácia chyby, signál. |
| ¹ Príklad | | |

7 Tlačidlá

Výber nastavení programu závisí od nastaveného programu. Možnosti výberu pre každý program nájdete v prehľade
→ "Programy", Strana 27.

| Tlačidlo | Výber | Opis |
|------------------------------|--|--|
| ▷ (štart/pauza) | <ul style="list-style-type: none"> ■ Spustiť ■ Zrušiť ■ Pozastaviť | Spustenie, zrušenie alebo pozastavenie programu. |
| Speed | <ul style="list-style-type: none"> ■ Aktivovanie ■ Deaktivovanie | Aktivovanie alebo deaktivovanie prania so skráteným časom. Poznámka: Spotreba energie sa zvýši. Výsledok prania sa tým nezhorší. |
| ⏏ i-DOS | <ul style="list-style-type: none"> ■ Aktivovanie ■ Deaktivovanie ■ Základná dávka | Keď krátko stlačíte tlačidlo, aktivujete alebo deaktivujete inteligentný dávkovací systém pre tekutý prací prostriedok Δ . Keď stlačíte tlačidlo na cca 3 sekundy, môžete nastaviť základnú dávku. → "Inteligentný dávkovací systém", Strana 44 |
| ⏏ i-DOS | <ul style="list-style-type: none"> ■ Aktivovanie ■ Deaktivovanie ■ Obsah dávkovacieho zásobníka ■ Základná dávka | Keď krátko stlačíte tlačidlo, aktivujete alebo deaktivujete inteligentný dávkovací systém pre aviváž \otimes alebo tekutý prací prostriedok Δ . Keď stlačíte tlačidlo na cca 3 sekundy, môžete určiť objem dávkovacieho zásobníka alebo nastaviť základnú dávku. → "Inteligentný dávkovací systém", Strana 44 |
| — / + (hotové za) | 1 – 24 hodín | Štánovanie skončenia programu. Čas trvania programu je už obsiahnutý v nastavenom počte hodín. Po spustení programu sa zobrazí čas trvania programu. Poznámka: Na nastavenie nastavovacích hodnôt použite tlačidlá. |
| \ast - 90° (voľba teploty) | \ast – 90 °C | Prispôsobenie teploty v °C. |

| Tlačidlo | Výber | Opis |
|---|--|---|
|  - 1400 (odstreďovanie) |  – 1400 ot/min | Prispôsobenie otáčok alebo deaktivovanie odstredovania. Stlačením  sa odčerpá voda a deaktivuje sa odstredovanie na konci prania. Bielizeň zostane ležať mokrá v bubne. |
|  (sieťový vypínač) | <ul style="list-style-type: none"> ■ Zapnutie ■ Vypnutie | Zapnutie alebo vypnutie spotrebiča. |
|  (vzdialený štart) | <ul style="list-style-type: none"> ■ Aktivovanie ■ Deaktivovanie ■ Home Connect ■ Otvorenie menu | Keď krátko stlačíte tlačidlo, aplikáciou Home Connect sa povolí diaľkový štart spotrebiča. Keď stlačíte tlačidlo na cca 3 sekundy, otvoríte menu Home Connect. Poznámky <ul style="list-style-type: none"> ■ Diaľkový štart sa z bezpečnostných dôvodov neaktivuje za týchto podmienok: <ul style="list-style-type: none"> – Dvierka sú otvorené. – Zásuvka na prací prostriedok nie je zasunutá. ■ Diaľkový štart sa z bezpečnostných dôvodov deaktivuje za týchto podmienok: <ul style="list-style-type: none"> – Otvorte dvierka. – Stlačte . – Stlačte . – Vypnite spotrebič. – Po výpadku prúdu. |
|  3s (detský zámok 3 s) | <ul style="list-style-type: none"> ■ Aktivovanie ■ Deaktivovanie | Aktivovanie alebo deaktivovanie detskej poistky. Panel zaistíte proti neúmyselnej obsluhu. Ak bola aktivovaná detská poistka a spotrebič sa vypol, detská poistka zostane aktivovaná. → "Detská poistka", <i>Strana 43</i> |
|  (nastavenie) | Základné nastavenie | Zmena základných nastavení spotrebiča. |

| Tlačidlo | Výber | Opis |
|---|--|---|
|  (predpierka) | <ul style="list-style-type: none"> ■ Aktivovanie ■ Deaktivovanie | <p>Aktivovanie alebo deaktivovanie predprania, napr. na pranie silno znečistenej bielizne.</p> <p>Poznámka: Keď je aktivovaný inteligentný dávkovací systém, prací prostriedok sa automaticky dávkuje pre predpranie a hlavné pranie. Keď je deaktivovaný inteligentný dávkovací systém, prací prostriedok sa dá pre predpranie priamo do bubna.</p> |
|  (plákanie plus) | <ul style="list-style-type: none"> ■ Aktivovanie ■ Deaktivovanie | <p>Aktivovanie alebo deaktivovanie až troch prídavných plákaní. Odporúča sa pri mimoriadne citlivej pokožke alebo v oblastiach s veľmi mäkkou vodou.</p> |
|  (stop plákania) | <ul style="list-style-type: none"> ■ Aktivovanie ■ Deaktivovanie | <p>Aktivovanie alebo deaktivovanie odstreďovania a odčerpania na konci prania. Po poslednom plákaní zostane bielizeň ležať vo vode.</p> |
|  (namáčanie) | <ul style="list-style-type: none"> ■ Aktivovanie ■ Deaktivovanie | <p>Aktivovanie alebo deaktivovanie namáčania. Pred hlavným pracím cyklom zostane bielizeň ležať dlhšie vo vode. Na bielizeň s mimoriadne odolným znečistením.</p> |
|  (ľahké žehlenie) | <ul style="list-style-type: none"> ■ Aktivovanie ■ Deaktivovanie | <p>Aktivovanie alebo deaktivovanie prania s redukciou pokrčenia. Aby sa redukovalo pokrčenie bielizne, prispôsobí sa priebeh a otáčky odstreďovania. Bielizeň je po vypraní taká vlhká, že sa vyrovná na šnуре na bielizeň.</p> |
| ☆ (oblúbený program) | <ul style="list-style-type: none"> ■ uložiť ■ nastaviť | <p>Keď stlačíte tlačidlo cca na 3 sekundy, uložíte svoje individuálne programové nastavenia. → "Uloženie nastavení programu", Strana 41</p> <p>Keď stlačíte tlačidlo krátko, nastavíte svoj program s individuálnymi programovými nastaveniami.</p> |







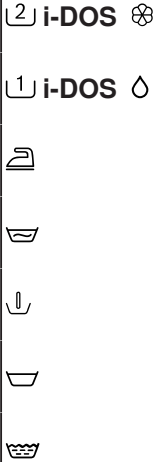
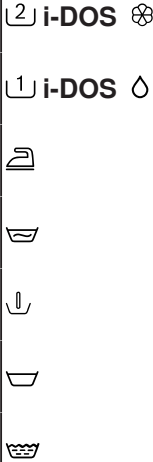



8 Programy

Tu nájdete prehľad programov. Tu získate informácie o náplni a možnostiach nastavenia programov.









Tip: Etikety so symbolmi ošetrovania bielizne vám poskytujú dodatočné pokyny na výber vhodného programu.
→ "Značky na etiketách so symbolmi ošetrovania bielizne", Strana 38

| Program | Opis | Nastavenia programu | |
|----------------|--|-------------------------|--|
| bavlna | Pranie odolných textílií z bavlny, ľanu a zmesových tkanín. Vhodný aj ako časovo skrátený program na normálne znečistenú bielizeň, keď aktivujete Speed. Ak je Speed aktivovaný, maximálna náplň sa zníži na 5 kg. | Max. teplota (°C) 90 |  Speed Max. otáčky odstredovania (ot/min) ¹ 1400 |
| bavlna farebné | Pranie odolných textílií z bavlny, ľanu a zmesových tkanín. Energeticky úsporný program. | Max. teplota (°C) 90 |  Speed Max. otáčky odstredovania (ot/min) ¹ 1400 |









¹ Nastavenie programu



| Program | Opis | Nastavenia programu |
|-------------------------------|---|--|
| <p>Max. náplň (kg)</p> | <p>Poznámka: Skutočná teplota prania sa z dôvodov úspory energie môže líšiť od nastavenej teploty prania. Účinnosť prania zodpovedá zákonným požiadavkám.</p> <p>Pranie textílií z bavlny, ľanu a zmesových tkanín.</p> <p>Poznámka: Textilie, ktoré sa podľa symbolu ošetrovania môžu prať pri teplote od 40 °C  do 60 °C , sa môžu prať spoločne.</p> <p>Účinnosť prania zodpovedá najlepšej možnej triede účinnosti prania podľa zákonom stanovených hodnôt.</p> <p>Pri tomto programe sa teplota prania nastavuje automaticky v závislosti od množ-</p> | <p> i-DOS </p> <p> i-DOS </p> <p></p> <p></p> <p></p> <p></p> <p></p> <p>Speed</p> <p>Max. otáčky odstredovania (ot/min) ¹</p> <p>Max. teplota (°C)</p> <p>1400</p> |

¹ Nastavenie programu















| Program | Opis | Nastavenia programu | | | | | | | | | | |
|----------------------------|--|---------------------|--|-------|---|---|---|---|---|---|---|--|
| | | Max. teplota (°C) | Max. otáčky odstred'ovania (ot/min) ¹ | Speed |  |  |  |  |  |  |  |  |
| | <p>Max. náplň (kg)</p> | | | | | | | | | | | |
| | <p>stva náplne, aby sa dosiahla optimálna energetická účinnosť s najlepšou možnou účinnosťou prania. Teplotu prania nie je možné zmeniť.</p> | | | | | | | | | | | |
| <p>ľahko udržiavateľné</p> | <p>Pranie textilíí zo syntetiky a zmesových tkanín.</p> | 4 | 1200 | 60 | ● | ● | ● | ● | ● | ● | ● | ● |
| <p>rýchly/mix</p> | <p>Pranie textilíí z bavlny, ľanu, syntetiky a zmesových tkanín. Vhodný na mierne znečistenú bielizeň.</p> | 4 | 1400 | 60 | ● | ● | ● | ● | ● | ● | ● | ● |
| <p>jemné/hodváb</p> | <p>Pranie jemných textilíí, ktoré sa môžu prať, z hodvábu, viskózy a syntetiky. Používajte prací prostriedok na jemnú bielizeň alebo hodváb.</p> | 2 | 800 | 40 | - | ● | ● | ● | ● | ● | ● | ● |

¹ Nastavenie programu









| Program | Opis | Nastavenia programu |
|--|---|--|
| | |  i-DOS  i-DOS      Speed Max. otáčky odstředování (ot/min) ¹ Max. teplota (°C) |
| | Max. náplň (kg) | <p>• — — — — — • — — — — — • — — — — — •</p> |
|  vlna | <p>Poznámka: Zvlášť chůlostivé textilie alebo textilie s háčikmi, očkami alebo strmienkami perie v sietke na bielizeň.</p> <p>Pranie vlny alebo textílií s výsokým podielom vlny, ktoré sa dajú prať ručne a v práčke.</p> <p>Aby sa predišlo zrazeniu bielizne, bubon s textíliami sa pohybuje mimoriadne šetrne s dlhými pauzami.</p> <p>Používajte prací prostriedok na vlnu.</p> | <p>2</p> <p>800</p> <p>40</p> |
| plákanie | <p>Plákanie s následným odstreďovaním a odčerpávaním vody.</p> | <p>1400</p> |
| ¹ Nastavenie programu | | |

| Program | Opis | Nastavenia programu |
|----------------------------|---|--|
| odstredovanie/odčerpávanie | <p>Odstredovanie a odčerpávanie vody.</p> <p>Keď chcete len odčerpávanie vody, aktivujte . Bielizeň sa neodstredí.</p> | <div style="display: flex; justify-content: space-between;"> <div style="width: 45%;"> <p>Speed</p> <p>Max. otáčky odstredovania (ot/min) ¹</p> <p>Max. teplota (°C)</p> </div> <div style="width: 50%; text-align: right;"> <p>1400</p> </div> </div> |
| ... ďalšie | <p>Vyberte si ďalšie programy priamo cez Home Connect aplikáciu.</p> <p>Opis programov nájdete v Home Connect aplikácii.</p> <p>Voliteľné nastavenia programu závisia od nastaveného programu.</p> <p>Poznámka: Váš spotrebič musí byť pripojený k domácej sieti a Home Connect zaregistrovaný vo vašej aplikácii. → "Home Connect", Strana 45</p> |  |























¹ Nastavenie programu

| Program | Opis | Nastavenia programu |
|----------------|--|--|
| auto 30 °C | <p>Pranie jemných textílií z bavlny, syntetiky a zmesových tkanín. Šetrné zaobchádzanie s bielizňou. Stupeň znečistenia a druh textílií sa automaticky rozpozná. Prací proces sa prispôbi.</p> |        <p>Speed</p> <p>Max. otáčky odstreďovania (ot/min) ¹ 1000</p> <p>Max. teplota (°C) -</p> |
| čistenie bubna | <p>Čistenie a starostlivosť o bubon. Použite program v týchto prípadoch:</p> <ul style="list-style-type: none"> ■ pred prvým použitím ■ pri častom praní s teplotami 40 °C a nižšími ■ po dlhšej neprítomnosti <p>Použite univerzálny prací prostriedok alebo bieliaci prací prostriedok.</p> |        <p>Speed</p> <p>Max. otáčky odstreďovania (ot/min) ¹ 1200</p> <p>Max. teplota (°C) -</p> |









¹ Nastavenie programu

| Program | Opis |
|---|---|
| <p>Max. náplň (kg)</p> | <p>Nastavenia programu</p> <p> i-DOS </p> <p> i-DOS </p> <p></p> <p></p> <p></p> <p></p> <p></p> <p>Speed</p> <p>Max. otáčky odstřed'ovania (ot/min) ¹</p> <p>Max. teplota (°C)</p> |
| <p>Aby sa zabránilo tvorbe peny, znížte množstvo pracieho prostriedku na polovicu. Nepoužívajte aviváž.</p> <p>Nepoužívajte pracie prostriedky na vlnu, jemnú bielizeň alebo tekuté pracie prostriedky.</p> <p>Poznámka: Keď ste dlhší čas nepoužívali program s teplotou 60 °C alebo vyššími teplotami, blíká zobrazenie, ktoré upozorňuje na potrebu čistenia bubna.</p> | |

¹ Nastavenie programu

| Program | Opis | Nastavenia programu |
|----------------|---|---|
| košele/blúzky | <p>Pranie košiel¹ a blúzok z bavlny, ľanu, syntetických alebo zmesových tkanín, ktoré ne- treba žehliť.</p> <p>Tip: Aby ste zabránili pokr- čeniu bielizne, aktivujte . Bielizeň sa len krátko od- stredí a mokrá sa môže vy- brať. Mokrú košeľu a blúzku zaveste, aby sa vyrovnali.</p> <p>Poznámka: Košeľe a blúzky z hodvábu alebo jemných materiálov perie pomocou programu jemné/hodváb.</p> |  i-DOS  ●  i-DOS  ●  ●  ●  ●  ●  ●  ●  ●  ● Speed 1 Max. otáčky odstredova- vania (ot/min) ¹ 800 Max. teplota (°C) 60 |
| rýchly 15'/30' | <p>Pranie textílií z bavlny, synteti- ky a zmesových tkanín. Krátky program na mierne znečistené malé dávky bieliz- ne.</p> |  ●  ●  -  -  -  -  ●  ●  ●  ● Speed 1 Max. otáčky odstredova- vania (ot/min) ¹ 1200 Max. teplota (°C) 40 |

¹ Nastavenie programu

| Program | Opis |
|-------------------------------|---|
| <p>Max. náplň (kg)</p> | <p>Nastavenia programu</p> <p> i-DOS </p> <p> i-DOS </p> <p></p> <p></p> <p></p> <p></p> <p></p> <p>Speed</p> <p>Max. otáčky odstřed'ovania (ot/min) ¹</p> <p>Max. teplota (°C)</p> |
| <p>Max. náplň (kg)</p> | <p>Čas trvania programu je cca 30 minút. Keď chcete skrátiť čas trvania programu na 15 minút, aktivujte Speed. Maximálna náplň sa znižuje na 2 kg.</p> <p>¹ Nastavenie programu</p> |

9 Príslušenstvo

Používajte originálne príslušenstvo. Je prispôsobené vášmu spotrebiču.

| | Použitie | Objednávacie číslo |
|----------------------------------|--|--------------------|
| Predĺženie prírodnej hadice vody | Predĺženie prírodnej hadice studenej vody alebo prírodnej hadice vody s Aquastopom (2,50 m). | WMZ2381 |
| Príchytky | Zlepšenie stability spotrebiča. | WMZ2200 |
| Tvarovka | Zafixovanie odtokovej hadice vody. | 00655300 |

10 Pred prvým použitím

Prípravte spotrebič na používanie.

10.1 Spustenie prania naprázdno

Pred opustením závodu bol váš spotrebič dôkladne preskúšaný. Aby sa prípadná zvyšková voda odstránila, vykonajte prvé pranie bez bielizne.

Poznámka: Venujte pozornosť informáciám na tému Bezpečnosť → *Strana 4* a Zabránenie vecným škodám → *Strana 10*, aby ste spotrebič mohli bezpečne používať.

1. Stlačte .

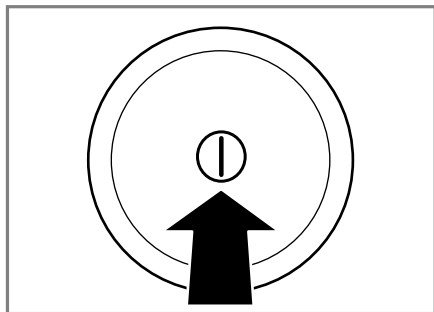

Zapnutie spotrebiča môže trvať niekoľko sekúnd.

2. Nastavte program **čistenie bubna**.
3. Zatvorte dvierka.
4. Vytiahnite zásuvku na prací prostriedok.

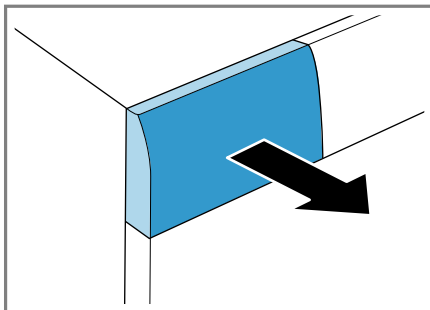

5. Nalejte asi 1 liter vody z vodovodu do komory pre manuálne dávkovanie.

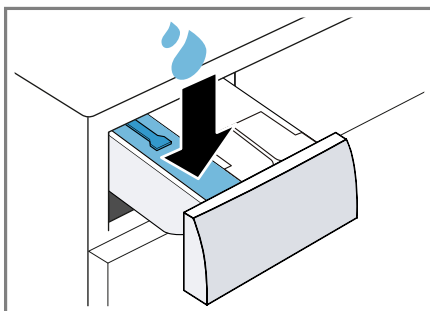

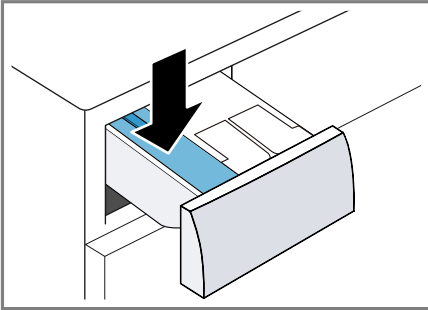

6. Nasypte univerzálny prací prášok do komory pre manuálne dávkovanie.

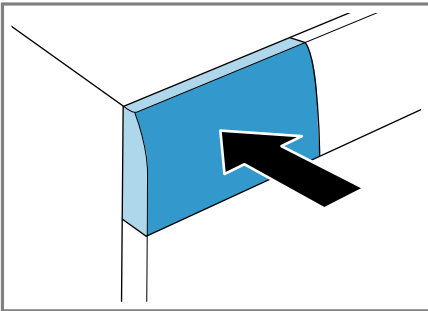

Peneniu zabránite tým, že použijete iba polovicu odporúčaného množstva pracieho prostriedku na mierne znečistenie. Nepoužívajte univerzálny prací prostriedok alebo prací prostriedok na jemnú bielizeň.

7. Zasuňte zásuvku na prací prostriedok. Zasuňte zásuvku na prací prostriedok.



8. Na spustenie programu stlačte  (štart/pauza).
 ✓ Na displeji sa zobrazí zostávajúci čas trvania programu.
 9. Prvé pranie spustíte stlačením , aby sa spotrebič vypol.
 → "Základná obsluha", Strana 40

11 Bielizeň

11.1 Príprava bielizne

Poznámka: Venujte pozornosť informáciám na tému Bezpečnosť → Strana 4 a Zabránenie vecným škodám → Strana 10, aby ste spotrebič mohli bezpečne používať.

POZOR!

Predmety ponechané v bielizni môžu poškodiť bielizeň a bubon.

- ▶ Pred prevádzkou vyberte všetky predmety z vreciek bielizne.
 - Aby sa šetril váš spotrebič a bielizeň, bielizeň si najprv pripravte.
 - Vyprázdňte vrecká
 - Keľkou odstráňte piesok zo všetkých záhybov a vreciek
 - Obliečky prikrývkov a vankúšov zatvorte
 - Zatvorte zipsy, suché zipsy, háčiky a očká
 - Látkové opasky, šnúry záster zviažte alebo použite vrecko na pranie bielizne
 - Odstráňte úchytky na záclony a olovené pásky alebo použite sieťku na bielizeň
 - Na malé kusy bielizne, napr. detské ponožky, použite sieťku na bielizeň
 - Odolné, zaschnuté škvrnny sa dajú odstrániť viacnásobným praním
 - Perte spoločne veľké a malé kusy bielizne
 - Čerstvé škvrnny nešúchajte, ale namočte do mydlového roztoku
 - Bielizeň rozložte a ponatriasajte

11.2 Triedenie bielizne

Poznámka: Venujte pozornosť informáciám na tému Bezpečnosť → *Strana 4* a Zabránenie vecným škodám → *Strana 10*, aby ste spotrebič mohli bezpečne používať.

- ▶ Na zlepšenie výsledku prania a na zabránenie sfarbeniu roztriedte bielizeň pred praním podľa nasledujúcich kritérií.

- Druh tkaniny a druh vlákien
Spoločne perte bielizeň s rovnakým druhom tkaniny a vlákien.
- Symboly ošetrovania na štítkoch ošetrovania bielizne
→ *Strana 38*
- Opis programov → *Strana 27*
- Biela bielizeň
- Farebná bielizeň
Novú farebnú bielizeň perte prvý raz osobitne.

11.3 Stupne znečistenia

| Stupeň znečistenia | Znečistenie | Príklady |
|--------------------|--|--|
| ľahko | <ul style="list-style-type: none"> ■ Znečistenie alebo škvrny nie sú viditeľné. ■ Bielizeň napáchla. | Ľahké letné oblečenie alebo športové oblečenie, ktoré bolo nosené niekoľko hodín. |
| Normálne | Znečistenie alebo ľahké škvrny sú viditeľné. | <ul style="list-style-type: none"> ■ Tričká, košele alebo blúzky sú prepotené alebo boli viacrát nosené. ■ Uteráky alebo posteľná bielizeň, ktorá bola používaná maximálne jeden týždeň. |
| silno | Znečistenie alebo škvrny nie sú výrazne viditeľné. | Kuchynské utierky, dojčenská bielizeň alebo pracovné odevy. |

11.4 Značky na etiketách so symbolmi ošetrovania bielizne

Štítok ošetrovania bielizne Pranie

| Symbol | Prací proces | Odporúčaný program |
|--------|-----------------------------|---------------------------------------|
| | Normálne | Cotton (Bavlna) |
| | Šetrne | EasyCare (Nekrčivá bielizeň) |
| | Mimoriadne šetrne | Jemná bielizeň/hodváb na ručné pranie |
| | Ručné pranie | Vlna |
| | Nevhodné na pranie v práčke | – |

12 Pracie a ošetrovacie prostriedky

Poznámka: Venujte pozornosť informáciám na tému Bezpečnosť → *Strana 4* a Zabránenie vecným škodám → *Strana 10*, aby ste spotrebič mohli bezpečne používať.

Údaje výrobcu o používaní a dávkovaní nájdete na obale.

Poznámky

- Ak používate tekuté pracie prostriedky, tak len samotéčúce.

- Nemiešajte rôzne tekuté pracie prostriedky.
- Nemiešajte pracie prostriedky s avivážou.
- Nepoužívajte nadmerne dlho skladované alebo silne zhustené výrobky.
- Nepoužívajte prostriedky obsahujúce rozpúšťadlá, leptavé alebo plynnotvorné prostriedky, napr. tekuté bielidlo.
- Farbivá používajte šetrne, soľ môže poškodiť nehrdzavejúcu oceľ.
- Nepoužívajte v spotrebiči odfarbovače.

12.1 Odporúčané pracie prostriedky

| Prací prostriedok | Textílie | Program | Teplota |
|---|---|------------------------------|-------------------------|
| Univerzálne pracie prostriedky s optickými zjasňovačmi | Textílie z bavlny alebo ľanu vhodné na vývárku | Cotton (Bavlna) | od studenej až do 90 °C |
| Pracie prostriedky na farebnú bielizeň bez bielidla a optických zjasňovačov | Farebné textílie z ľanu alebo bavlny | Cotton (Bavlna) | od studenej až do 60 °C |
| Pracie prostriedky na farebnú/jemnú bielizeň bez optických zjasňovačov | Farebné textílie z nekrčivých vlákien alebo syntetiky | EasyCare (Nekrčivá bielizeň) | od studenej až do 60 °C |
| Pracie prostriedky na jemnú bielizeň | Citlivé jemné textílie z hodvábu alebo viskózy | Jemné/hodváb | od studenej až do 40 °C |
| Pracie prostriedky na vlnu | Vlna | Vlna | od studenej až do 40 °C |

Tip: Na www.cleanright.eu nájdete množstvo ďalších informácií o pracích, ošetrovacích a čistiacich prostriedkoch na domáce použitie.

12.2 Dávkovanie pracieho prostriedku

Dávkovanie pracieho prostriedku sa orientuje podľa:

- množstva bielizne
- stupňa znečistenia
- tvrdosti vody

sk Základná obsluha

Informácie o tvrdosti vody vám poskytne miestny vodárenský podnik alebo si môžete tvrdosť vody určiť sami pomocou testera tvrdosti vody.

Tvrdosť vody

| Rozsah tvrdosti | Celková tvrdosť v mmol/l | Nemecká stupnica tvrdosti v dH |
|-----------------|--------------------------|--------------------------------|
| mäkká (I) | 0 – 1,5 | 0 – 8,4 |
| stredná (II) | 1,5 – 2,5 | 8,4 – 14 |
| tvrdá (III) | nad 2,5 | nad 14 |

Príklad údajov výrobcu na pracom prostriedku

Tieto údaje sa vzťahujú na štandardnú náplň 4 – 5 kg.

| Znečistenie | ľahko | normálne | silno |
|---------------------------------|-------|----------|--------|
| Tvrdosť vody: mäkká/stredná | 40 ml | 55 ml | 80 ml |
| Tvrdosť vody: tvrdá/veľmi tvrdá | 55 ml | 80 ml | 105 ml |

Dávkovanie nájdete na obale výrobcu.

- Keď dávkuje manuálne, dávkovanie prispôbte skutočnému množstvu náplne.
- Keď je aktivované inteligentné dávkovanie, veľkosť dávky prispôbte skutočnému množstvu náplne. Množstvo pracieho prostriedku a aviváže sa vypočíta automaticky zo základnej dávky → *Strana 45* a zisteného množstva bielizne. Nastavená základná dávka musí odpovedať vždy dávke pre náplň 4,5 kg.

13 Základná obsluha

13.1 Zapnite spotrebič

- ▶ Stlačte .

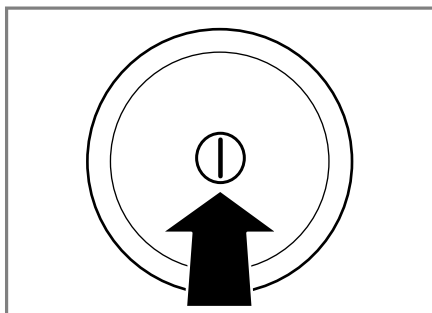

Zapnutie spotrebiča môže trvať niekoľko sekúnd.

- ✓ Spotrebič vykonáva počutelný funkčný test v zásuvke na prací prostriedok.

Poznámka: Bubon spotrebiča sa po otvorení, zatvorení a spustení programu osvetlí. Osvetlenie automaticky zhasne.

13.2 Nastavenie programu

1. Volič programov nastavte na želaný program → *Strana 27*.

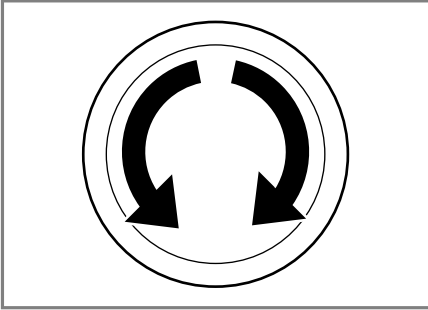

2. V prípade potreby prispôbte nastavenia programu → *Strana 41*.

13.3 Prispôsobenie nastavení programu

V závislosti od programu a progresu programu môžete nastavenia prispôbiť alebo aktivovať a deaktivovať.

Poznámka: Prehľad všetkých nastavení programov:

Požiadavka: Program je nastavený.

- ▶ Prispôbte nastavenia programu. Nastavenia programu sa neuložia natrvalo pre program.

Poznámka: Keď aktivuje alebo deaktivujete inteligentný dávkovací systém, nastavenie sa uloží.

13.4 Uloženie nastavení programu

Svoje individuálne nastavenia programu si môžete uložiť ako obľúbené.

Požiadavky

- Program je nastavený.
- Nastavenia programu sú prispôsobené.
- ▶ Stlačte ☆ na cca 3 sekundy. Na vyvolanie uloženého programu stlačte ☆.

Poznámka: Keď chcete prepísať uložený program, zopakujte kroky.

13.5 Vložte bielizeň

Poznámky

- Venujte pozornosť informáciám na tému Bezpečnosť → *Strana 4* a Zabránenie vecným škodám → *Strana 10*, aby ste spotrebič mohli bezpečne používať.
- Aby sa zabránilo pokrčeniu, dodržiavajte maximálnu náplň programu → *Strana 27*.

Požiadavka: Pripravte a roztried'te bielizeň.

→ "*Bielizeň*", *Strana 37*

1. Otvorte dvierka.

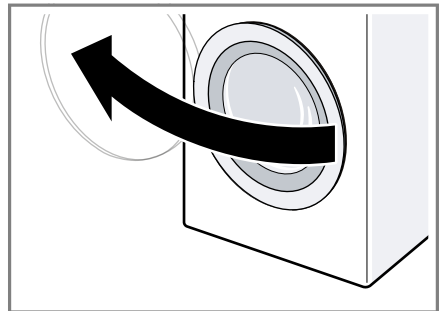

2. Presvedčte sa, či je bubon prázdny.
3. Bielizeň vložte rozloženú do bubna.

4. **Poznámka:** Dávajte pozor, aby sa bielizeň neprivila do dvierok.
Zatvorte dvierka.

13.6 Plnenie pracích a ošetrovacích prostriedkov

Pri programoch, v ktorých nie je možné alebo žiaduce inteligentné dávkovanie, môžete prací prostriedkov na manuálne dávkovanie pridať do komory.

Poznámka: Venujte pozornosť informáciám na tému Bezpečnosť → *Strana 4* a Zabránenie vecným škodám → *Strana 10*, aby ste spotrebič mohli bezpečne používať.

Tip: Okrem inteligentného dávkovania môžete do komory pre manuálne dávkovanie pridať ďalšie prostriedky na ošetrovanie bielizne, ako napr. soľ na škvrny, škrob alebo bielidlo. Nepridávajte ďalší prací prostriedok do komory pre manuálne dávkovanie, aby sa zabránilo predávkovaniu alebo nadmernému peneniu.

Požiadavka: Informujte sa o optimálnom dávkovaní pracieho a ošetrovacieho prostriedku.

1. Vytiahnite zásuvku na prací prostriedok.
2. Naplňte prací prostriedok.
→ "*Zásuvka na prací prostriedok*", *Strana 19*
3. V prípade potreby naplňte ošetrovací prostriedok.
4. Zasuňte zásuvku na prací prostriedok.

13.7 Spustenie programu



Poznámka: Keď chcete zmeniť čas do skončenia programu, nastavte najprv čas Hotové za.

- Stlačte .

- ✓ Bubon sa otáča a nasleduje rozpoznanie náplne, ktoré môže trvať až 2 minúty a potom začne pritekať voda.
- ✓ Na displeji sa zobrazí čas trvania programu alebo čas Hotové za.

13.8 Doplnenie bielizne

Poznámka: Venujte pozornosť informáciám na tému Bezpečnosť → *Strana 4* a Zabránenie vecným škodám → *Strana 10*, aby ste spotrebič mohli bezpečne používať.

1. Stlačte .
- Spotrebič sa zastaví a kontroluje, či je možné doloženie alebo odobratie bielizne. Všímajte si stav programu.
2. Doložte alebo odoberte bielizeň.
3. Zatvorte dvierka.
4. Stlačte .

13.9 Zrušenie programu

Po spustení programu môžete program kedykoľvek zrušiť.

Poznámka: Venujte pozornosť informáciám na tému Bezpečnosť → *Strana 4* a Zabránenie vecným škodám → *Strana 10*, aby ste spotrebič mohli bezpečne používať.

1. Stlačte .
2. Otvorte dvierka.
Pri vysokej teplote a vysokej hladine vody ostanú dvierka z bezpečnostných dôvodov zablokované.
 - Pri vysokej teplote spustíte program **plákanie**.
 - Pri vysokej hladine vody spustíte program **odstredovanie** alebo **odčerpanie**.
3. Vyberte bielizeň.

13.10 Vybratie bielizne

Poznámka: Venujte pozornosť informáciám na tému Bezpečnosť → *Strana 4* a Zabránenie vecným škodám → *Strana 10*, aby ste spotrebič mohli bezpečne používať.

1. Otvorte dverka.
2. Vyberte bielizeň.

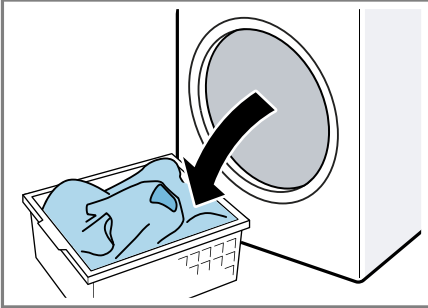

13.11 Vypnutie spotrebiča

1. Stlačte ①.

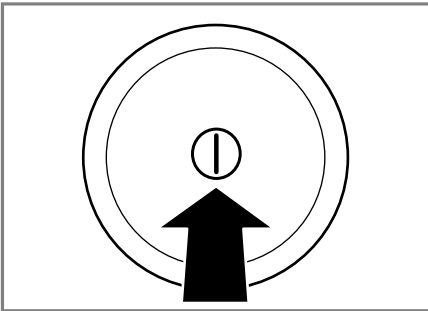

2. Gumovú manžetu utrite dosucha a odstráňte cudzie telesá.

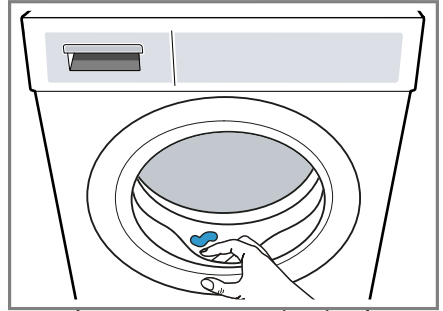

3. Nechajte dverka a zásuvku na prací prostriedok otvorenú, aby mohla vyschnúť zvyšková voda.

14 Detská poistka

Spotrebič zaistíte proti neúmyselnej obsluhu ovládacích prvkov.

14.1 Aktivovanie detskej poistky

- ▶ Stlačte  **3s** na cca 3 sekundy.
- ✓ Ovládacie prvky sú zablokované.
- ✓ Detská poistka zostane aktívna aj po vypnutí spotrebiča.

14.2 Deaktivovanie detskej poistky

Požiadavka: Na deaktivovanie detskej poistky musí byť spotrebič zapnutý.

- ▶ Stlačte  **3s** na cca 3 sekundy.

15 Inteligentný dávkovací systém

V závislosti od programu a nastavení sa automaticky dávkujú optimálne množstvá tekutého pracieho prostriedku a aviváže.

15.1 Naplnenie dávkovacieho zásobníka

Poznámka

Keď chcete používať inteligentné dávkovanie, naplňte dávkovací zásobník.

- Naplňte dávkovací zásobník vhodným pracím a ošetrovacím prostriedkom.
- Keď zmeníte tekutý prací prostriedok alebo aviváž, vyprázdňte a vyčistite predtým dávkovací zásobník.
→ "Čistenie zásuvky na pracie prostriedky", Strana 50
- Keď chcete použiť obidva dávkovacie zásobníky na tekutý prací prostriedok, nastavte Obsah dávkovacích zásobníkov → Strana 44.

Požiadavka: Δ/\otimes bliká.

1. Vytiahnite zásuvku na prací prostriedok.
2. Otvorte veko otvoru na plnenie.

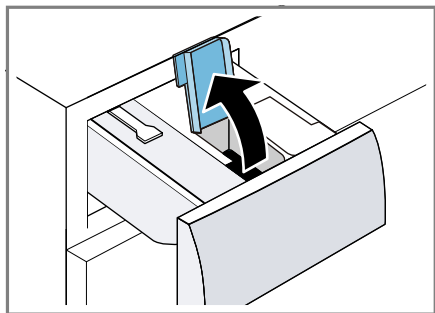

3. Nalejte tekutý prací prostriedok Δ a aviváž \otimes do príslušných dávkovacích zásobníkov.
→ "Zásuvka na prací prostriedok", Strana 19

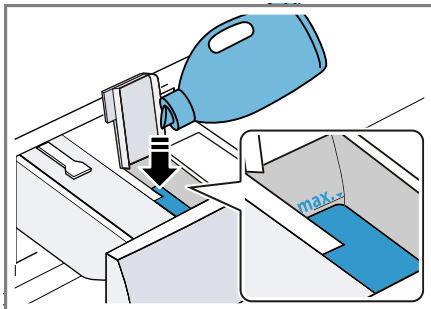

4. Zatvorte veko otvoru na plnenie.

Poznámka: Aby prací prostriedok neprischol alebo nevyschol, veko otvoru na plnenie nenechávajte dlhší čas otvorené.

5. Zasuňte zásuvku na prací prostriedok.
6. Prispôbte základnú dávku
→ Strana 45.

15.2 Obsah dávkovacieho zásobníka

Poznámky

- Keď zmeníte obsah dávkovacieho zásobníka, základná dávka sa pre tento dávkovací zásobník zruší.
- Keď chcete používať obidva dávkovacie zásobníky, musíte vybrať dávkovací zásobník, ktorý sa má používať počas prania.

Prispôbenie obsahu dávkovacieho zásobníka

1. Stlačte \mathcal{L} **i-DOS** na cca 3 sekundy.
2. Na nastavenie Δ stlačte \mathcal{L} **i-DOS**.
✓ Na displeji sa zobrazí Δ .
3. Na nastavenie \otimes znova stlačte \mathcal{L} **i-DOS**.

- Po krátkom čakaní sa nastavenia ukončia.

15.3 Základná dávka



Základná dávka sa riadi podľa údajov výrobcu pracieho prostriedku, tvrdosti vody a stupňa znečistenia bielizne.

Vždy nastavte základnú dávku, ktorá zodpovedá dávke pre štandardnú náplň 4,5 kg.

→ "Dávkovanie pracieho prostriedku", Strana 39

Prispôsobenie základnej dávky

- Stlačte  **i-DOS** na cca 3 sekundy.
- ✓ Displej zobrazí nastavenú základnú dávku pre O .
- Keď chcete prispôbiť nastavenia, stlačte **- / +**.
- Po krátkom čakaní sa nastavenia ukončia.

Poznámka: Keď chcete prispôbiť základnú dávku , zopakujte kroky pomocou  **i-DOS**.

16 Home Connect

Toto zariadenie je pripojiteľné k sieti. Pripojte svoj spotrebič k mobilnému koncovému zariadeniu, aby ste mohli ovládať funkcie prostredníctvom aplikácie Home Connect, prispôbiť základné nastavenia alebo monitorovať aktuálny prevádzkový stav.

Služby Home Connect nie sú k dispozícii v každej krajine. Dostupnosť funkcie Home Connect závisí od dostupnosti služieb Home Connect vo vašej krajine. Príslušné informácie nájdete na: www.home-connect.com.

- "Spojenie spotrebiča s domácou sieťou WLAN (Wi-Fi) s funkciou WPS", Strana 45

- "Spojenie spotrebiča s domácou sieťou WLAN (Wi-Fi) bez funkcie WPS", Strana 46

Aplikácia Home Connect vás prevedie celým prihlasovacím procesom. Na vykonanie nastavení postupujte podľa pokynov v aplikácii Home Connect.

Tipy

- Dodržiavajte dodané podklady od Home Connect.
- Dodržiavajte aj inštrukcie v aplikácii Home Connect.

Poznámky

- Rešpektujte bezpečnostné pokyny uvedené v tomto návode na obsluhu a zabezpečte, aby sa dodržiavali aj vtedy, keď spotrebič obsluhujete cez aplikáciu Home Connect.
→ "Bezpečnosť", Strana 4
- Ovládanie na spotrebiči má vždy prednosť. V tomto čase nie je možné ovládanie cez aplikáciu Home Connect.



16.1 Nastavenia Home Connect

Prispôbte Home Connect vašim potrebám.

Nastavenia Home Connect nájdete v základných nastaveniach vášho spotrebiča. Zobrazenie nastavení na displeji závisí od toho, či je nastavený Home Connect a či je spotrebič spojený s domácou sieťou.

16.2 Spojenie spotrebiča s domácou sieťou WLAN (Wi-Fi) s funkciou WPS

Požiadavka: Ak má váš smerovač funkciu WPS, môžete spotrebič automaticky spojiť s vašou domácou sieťou WLAN (Wi-Fi).

1. Stlačte  na cca 3 sekundy.
- ✓ Na displeji sa zobrazí **Aut.**
2. Stlačte .
3. V priebehu 2 minút stlačte tlačidlo WPS na smerovači.

Dodržiavajte informácie v podkladoch smerovača.

- ✓ Na displeji bliká .
- ✓ Spotrebič sa teraz pokúša spojiť s domácou sieťou WLAN.
- ✓ Keď je na displeji zobrazené **con** a trvale svieti , spotrebič je spojený s domácou sieťou.

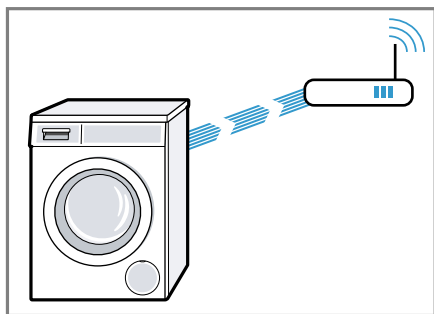



4. Keď je na displeji zobrazené Home Connect Error, spotrebič nie je spojený s domácou sieťou.
 - Skontrolujte, či sa spotrebič nachádza v dosahu domácej siete.
 - Spojte znova spotrebič s domácou sieťou WLAN (Wi-Fi) s funkciou WPS.
5. Pripojenie spotrebiča k aplikácii Home Connect. → *Strana 47*

16.3 Spojenie spotrebiča s domácou sieťou WLAN (Wi-Fi) bez funkcie WPS

Ak váš smerovač nemá funkciu WPS, môžete spotrebič manuálne spojiť s vašou domácou sieťou WLAN (Wi-Fi). Spotrebič na krátky čas vytvorí vlastnú sieť WLAN. Mobilné koncové

zariadenie môžete spojiť so sieťou WLAN a preniesť informácie o sieti WLAN (Wi-Fi) na váš spotrebič.

Požiadavka: Aplikácia Home Connect je otvorená a vy ste sa prihlásili.

1. Stlačte  minimálne na 3 sekundy.
- ✓ Na displeji sa zobrazí **Aut.**
2. Nastavte program na pozíciu 2.
- ✓ Na displeji sa zobrazí **SAP.**
3. Stlačte .
- ✓ Na displeji bliká .
- ✓ Spotrebič si zriadi vlastnú sieť WLAN s názvom siete (SSID) Home Connect.



4. V mobilných zariadeniach vyvolajte nastavenia WLAN. Spojte mobilné zariadenia so sieťou WLAN HomeConnect a zadajte WLAN heslo (Key) HomeConnect.
- ✓ Vaše mobilné zariadenie sa teraz spája so spotrebičom. Proces pripájania môže trvať až 60 sekúnd.

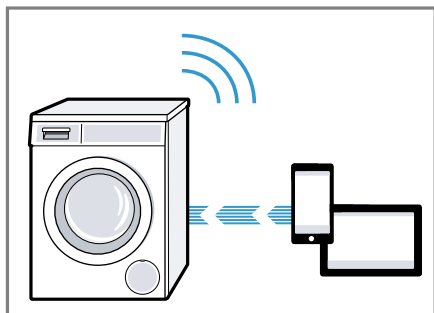

5. Otvorte aplikáciu Home Connect na mobilnom koncovom zariadení a postupujte podľa krokov v aplikácii.
6. V aplikácii Home Connect zadajte názov siete (SSID) a heslo (Key) vašej domácej siete.
7. Postupujte podľa krokov v aplikácii Home Connect, aby sa váš spotrebič pripojil.
 - ✓ Keď je na displeji zobrazené **con** a trvale svieti , spotrebič je spojený s domácou sieťou.
8. Keď je na displeji zobrazené Home Connect Error, spotrebič nie je spojený s domácou sieťou.
 - Skontrolujte, či sa spotrebič nachádza v dosahu domácej siete.
 - Spojte znova spotrebič s domácou sieťou WLAN (Wi-Fi) s funkciou WPS.
9. Spotrebič pripojte k aplikácii Home Connect → *Strana 47*.

16.4 Pripojenie spotrebiča k aplikácii Home Connect



Požiadavky

- Spotrebič je spojený s domácou sieťou WLAN (Wi-Fi).
- Aplikácia Home Connect je otvorená a vy ste sa prihlásili.

1. Nastavte program na pozíciu 3.
 - ✓ Na displeji sa zobrazí **APP**.
2. Stlačte .
 - ✓ Spotrebič sa spojí s aplikáciou Home Connect.
3. Keď sa váš spotrebič zobrazí v aplikácii Home Connect, postupujte podľa posledných krokov v aplikácii Home Connect.
 - ✓ Keď je na displeji zobrazené **con**, spotrebič je spojený s aplikáciou Home Connect.

16.5 Aktivovanie Wi-Fi na spotrebiči



Poznámka: Keď je aktivované Wi-Fi, zvýši sa spotreba energie v porovnaní s hodnotami z tabuľky spotreby.

1. Stlačte  na cca 3 sekundy.
2. Nastavte program na pozíciu 4.
 - ✓ Na displeji sa zobrazí **Con**.
3. Stlačte  tak, aby sa na displeji zobrazilo **on**.
 - ✓ Wi-Fi je aktivované.

Poznámky

- Keď je aktivované Wi-Fi, spotrebič sa automaticky nevypne.
- Keď je aktivované Wi-Fi, spotrebič sa automaticky nevypne.



16.6 Deaktivovanie Wi-Fi na spotrebiči

1. Stlačte  minimálne na 3 sekundy.
2. Nastavte program na pozíciu 4.
 - ✓ Na displeji sa zobrazí **Con**.
3. Stlačte , kým sa na displeji nezobrazí **oFF**.
 - ✓ Wi-Fi je deaktivované.

Poznámka: Keď bolo Wi-Fi deaktivované a váš spotrebič bol predtým spojený s vašou domácou sieťou, pri opätovnom zapnutí Wi-Fi sa spojenie automaticky obnoví.



16.7 Aktualizácia softvéru

Požiadavka: Na displeji sa zobrazí .

1. Stlačte  na cca 3 sekundy.
2. Nastavte program na pozíciu 6.
- ✓ Na displeji sa objaví **UPd**.
3. Stlačte .
- ✓ Aktualizácia softvéru sa nainštaluje.
- ✓ Keď sa na displeji zobrazí **End**, aktualizácia softvéru je nainštalovaná.

Poznámka: Aktualizácia softvéru môže trvať niekoľko minút. Počas aktualizácie softvéru spotrebič nevypínajte.

16.8 Zrušenie nastavení siete spotrebiča

1. Stlačte  minimálne na 3 sekundy.
2. Nastavte program na pozíciu 5.
- ✓ Na displeji sa zobrazí **rES**.
3. Stlačte .
- ✓ Na displeji sa zobrazí **Yes**.
4. Stlačte .
- ✓ Nastavenia siete sa resetujú.
- ✓ Keď sa na displeji zobrazí **End**, sieťové nastavenia sú zresetované.

Tip: Ak chcete váš spotrebič znova ovládať cez aplikáciu Home Connect, musíte ho znova spojiť s domácou sieťou a aplikáciou Home Connect.

16.9 Ochrana osobných údajov

Dodržiavajte pokyny v súvislosti s ochranou osobných údajov. Prvým spojením vášho spotrebiča s domácou sieťou pripojenou na internet sprostredkuje váš spotrebič nasledovné kategórie údajov serveru Home Connect (prvá registrácia):

- Jednoznačné rozpoznanie spotrebiča (pozostávajúce z kľúčov spotrebiča, ako aj adresy MAC zabudovaného Wi-Fi komunikačného modulu).
- Bezpečnostný certifikát Wi-Fi komunikačného modulu (na informačno-technické zabezpečenie spojenia).
- Aktuálna verzia softvéru a hardvéru vášho domáceho spotrebiča.
- Stav prípadného predchádzajúceho vynulovania na výrobné nastavenia.

Táto prvá registrácia pripraví používanie funkcií Home Connect a je potrebná až v časovom okamihu, v ktorom chcete funkcie Home Connect využiť po prvý raz.





Poznámka: Berte do úvahy, že funkcie Home Connect je možné použiť iba v spojení s aplikáciou Home Connect. Informácie o ochrane údajov si môžete prezrieť v aplikácii Home Connect.

17 Základné nastavenia



Spotrebič môžete prispôbiť vašim potrebám.

17.1 Prehľad základných nastavení

Tu nájdete prehľad základných nastavení spotrebiča.

| Základné nastavenie | Symbol | Hodnota | Opis |
|---------------------------------------|---|--|---|
| Akustický signál ukončenia |  | 0 (vyp.) 1 (ticho) 2 (stredne) 3 (hlasno) 4 (veľmi hlasno) | Nastavenie hlasitosti signálu po skončení programu. |
| Signál tlačidiel |  | 0 (vyp.) 1 (ticho) 2 (stredne) 3 (hlasno) 4 (veľmi hlasno) | Nastavte hlasitosť signálu pri voľbe tlačidiel. |
| Automatické vypnutie | 4 | On (zap.) OFF (vyp.) | Aktivovanie alebo deaktivovanie automatického vypnutia spotrebiča. → "Šetrenie energie a zdrojov", Strana 11 Poznámka: Keď je aktivované Wi-Fi, spotrebič sa automaticky nevypne. |
| Upozornenie na potrebu čistenia bubna |  | On (zap.) OFF (vyp.) | Aktivujte alebo deaktivujte upozornenie na potrebu čistenia bubna. |
| Jas displeja |  | 1 (nízky stupeň) 2 (stredný stupeň) 3 (vysoký stupeň) 4 (veľmi vysoký stupeň) | Nastavte jas displeja. |

17.2 Zmena základných nastavení

1. Na nastavenie základných nastavení stlačte tlačidlo .
2. Na nastavenie požadovaného základného nastavenia stlačte tlačidlo .
- ✓ Na displeji sa zobrazí nastavená základná hodnota a aktuálna hodnota.
3. Na zmenu hodnoty stlačte **- / +**.
4. Na opustenie základných nastavení vypnite spotrebič.

18 Čistenie a údržba

Aby váš spotrebič zostal dlhodobo pekný a funkčný, starostlivo ho čistite a starajte sa oň.

18.1 Tipy na starostlivosť o spotrebič

Aby sa funkcia vášho spotrebiča trvale udržala, dbajte na tipy na starostlivosť o váš spotrebič.

| | |
|--|--|
| Kryt a ovládací panel utrite len vodou a vlhkou utierkou. | Časti spotrebiča zostanú čisté a hygienické. |
| Okamžite odstráňte všetky zvyšky pracieho prostriedku, zvyšky aerosólu alebo iné zvyšky. | Čerstvé usadeniny sa dajú bez zvyškov odstrániť. |
| Dvierka spotrebiča a zásuvku na prací prostriedok nechajte po použití otvorené. | Zvyšková voda môže vyschnúť, zníži sa tvorba zápachu v spotrebiči. |

18.2 Čistenie bubna

Ak periete často na teplote 40 °C a nižšej, alebo ste spotrebič dlhší čas nepoužívali, vyčistite bubon.

UPOZORNENIE **Riziko poranenia!**

Dlhodobé pranie pri nízkych teplotách a chýbajúce vetranie spotrebiča môžu poškodiť bubon a spôsobiť zranenie.

- ▶ Pravidelne vykonávajte program na čistenie bubna alebo perte pri teplote najmenej 60 °C.
- ▶ Po každej prevádzke nechajte dvierka a zásuvku na prací prostriedok otvorené, aby mohol spotrebič vyschnúť.
- ▶ Program **čistenie bubna** vykonajte bez bielizne.
Použite univerzálny prášok na pranie.

18.3 Čistenie zásuvky na prací prostriedky

Keď zmeníte prací prostriedok alebo zásuvka na prací prostriedok je znečistená, vyčistite zásuvku na prací prostriedok a čerpadlovú jednotku intelligentného dávkovacieho systému.

Poznámka: Venujte pozornosť informáciám na tému Bezpečnosť → *Strana 4* a Zabránenie vecným škodám → *Strana 10*, aby ste spotrebič mohli bezpečne používať.

1. Vypnite spotrebič.
2. Vytiahnite zásuvku na prací prostriedok.

3. Vložku zatlačte nadol a zásuvku na prací prostriedok vyberte von.

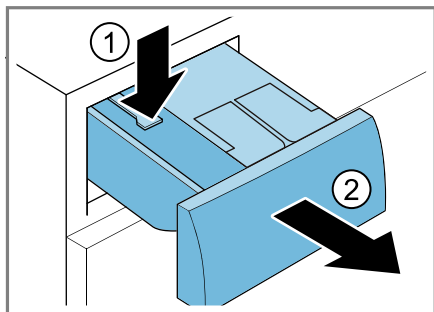

4. Vyberte čerpadlovú jednotku.

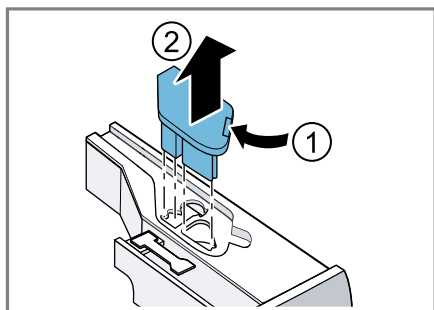

5. Odistite veko zásuvky na prací prostriedok vzadu a vyberte.

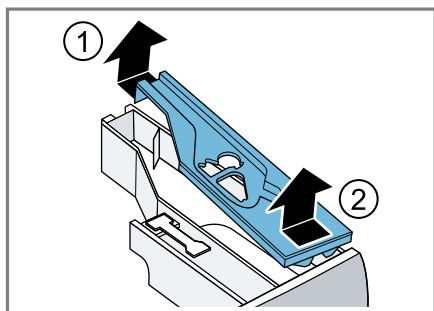

6. Zásuvku na prací prostriedok vyprázdnite.

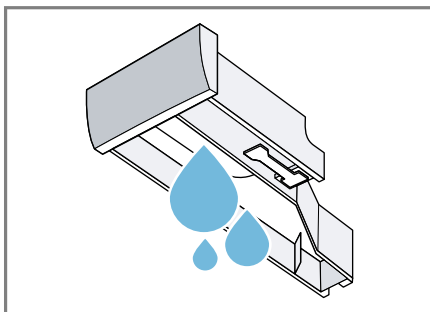

7. **POZOR!** Čerpadlová jednotka obsahuje elektrické komponenty.
- ▶ Nečistite čerpadlovú jednotku v umývačke riadu alebo neponárajte ju do vody.
 - ▶ Elektrickú prípojku na zadnej strane chráňte pred mokrom, pracími prostriedkami a zvyškami aviváže.

Čerpadlovú jednotku čistite len vlhkou utierkou.

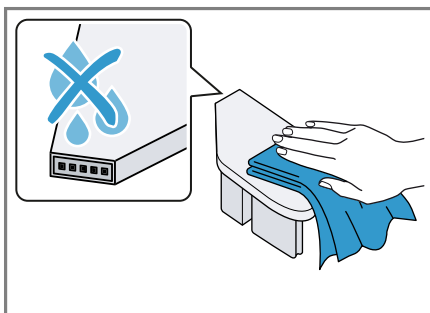

sk Čistenie a údržba

8. Zásuvku na prací prostriedok a veko vyčistite mäkkou, vlhkou utierkou alebo ručnou sprchou.

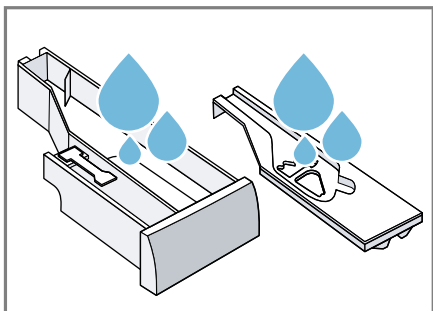

9. Zásuvku na prací prostriedok, veko a čerpadlovú jednotku osušte a vložte.

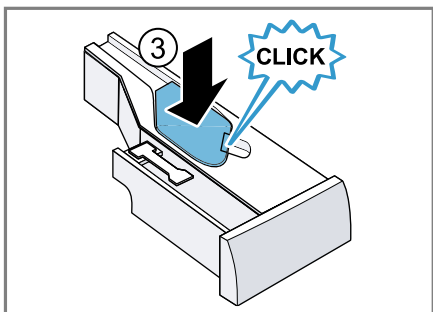
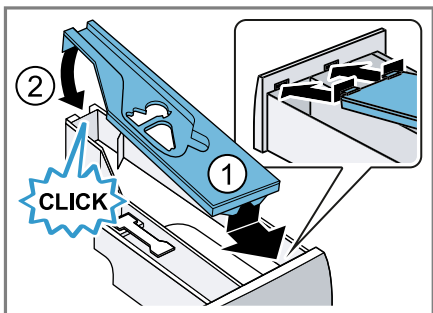

10. Vyčistite kryt zásuvky na prací prostriedok vnútri spotrebiča.

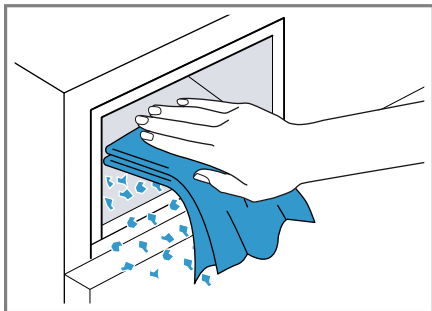

11. Zasuňte zásuvku na prací prostriedok.

18.4 Odstránenie vodného kameňa

Keď prací prostriedok správne dávkuje, spotrebič nemusíte odváňovať. Ak napriek tomu chcete použiť odváňovací prostriedok, rešpektujte pokyny na používanie od výrobcu.

POZOR!

Používanie nevhodných odváňovacích prostriedkov, ako napr. prostriedkov na kávovary, môže poškodiť spotrebič.

- Na tento spotrebič používajte len odváňovacie prostriedky, ktoré sú dostupné na internetovej stránke zákazníckeho servisu výrobcu.

18.5 Čistenie vypúšťacieho čerpadla

Vyčistite vypúšťacie čerpadlo pri poruchách, ako napr. upchatí alebo rapkaní.

Vyprázdnenie vypúšťacieho čerpadla

Poznámka: Venujte pozornosť informáciám na tému Bezpečnosť → *Strana 4* a Zabránenie vecným škodám → *Strana 10*, aby ste spotrebič mohli bezpečne používať.

1. Zatvorte vodovodný kohútik.
2. Vypnite spotrebič.
3. Vytiahnite sieťovú zástrčku spotrebiča z elektrickej siete.
4. Otvorte údržbovú klapku.

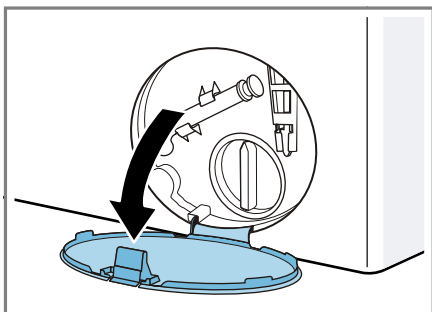

5. Odoberte údržbovú klapku.

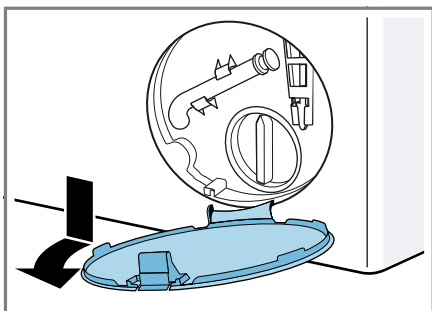

6. Pod otvor vsuňte dostatočne veľkú nádobu.

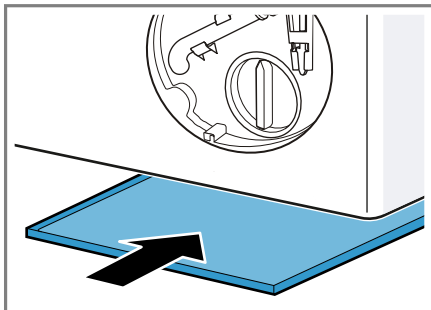

7. Vyberte z držiaka vypúšťaciu hadičku.

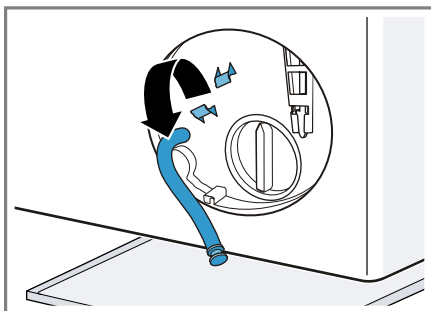

8. **⚠ UPOZORNENIE - Riziko obarenia!** Prací roztok sa pri praní pri vysokej teplote rozhorúči.
 - Nedotýkajte sa horúceho pracieho roztoku.

Aby voda z prania mohla vytekať do nádoby, vytiahnite uzáver.

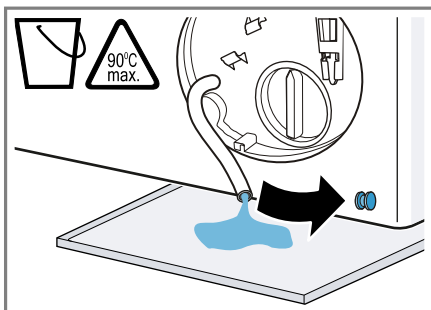

9. Uzáver znova zatlačte.

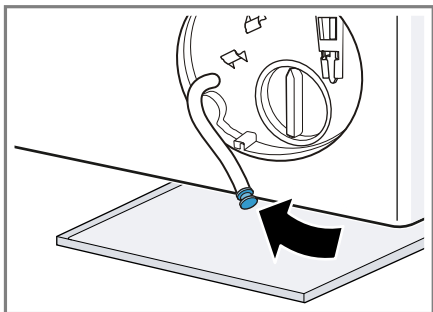

10. Nasadíte vypúšťaciu hadicu do držiaka.

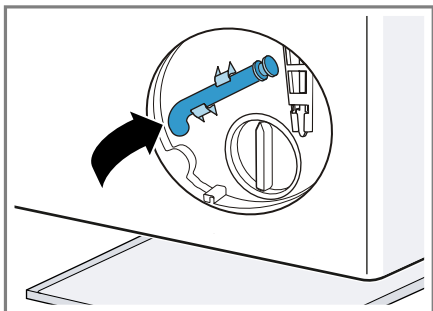

Čistenie vypúšťacieho čerpadla

Poznámka: Venujte pozornosť informáciám na tému Bezpečnosť → *Strana 4* a Zabránenie vecným škodám → *Strana 10*, aby ste spotrebič mohli bezpečne používať.

Požiadavka: Vypúšťacie čerpadlo je prázdne. → *Strana 53*

1. Pretože vo vypúšťacom čerpadle sa ešte môže nachádzať zvyšková voda, veko čerpadla vytáčajte opatrne.

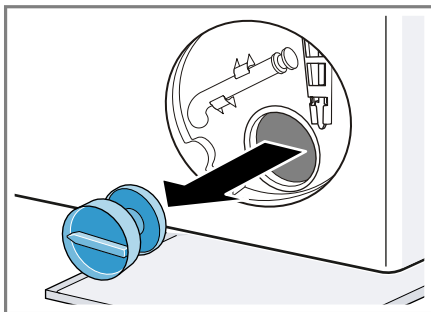

2. Vyčistite vnútorný priestor, závit veka čerpadla a teleso čerpadla.

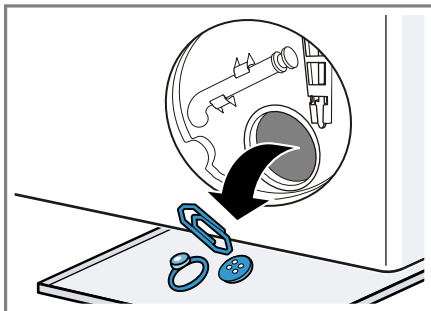

3. Uistite sa, že lopatkové koliesko vypúšťacieho čerpadla sa dá otáčať.

4. Založte veko čerpadla a zatočte ho až na doraz.

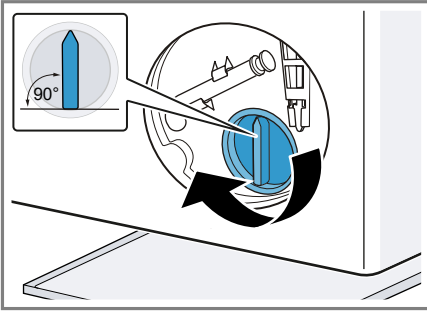

Úchytka veka čerpadla musí byť vo zvislej polohe.

5. Vložte údržbovú klapku a zapadnutím ju zaistite.

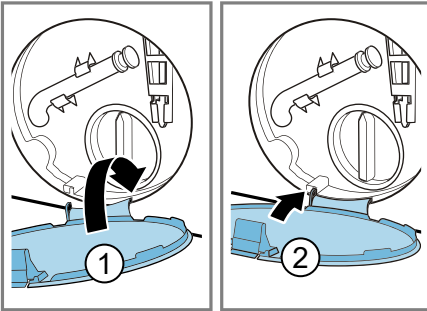

6. Zatvorte údržbovú klapku.

Pred ďalším práním

Aby ste zabránili tomu, že pri ďalšom praní odtečenie nepoužitý prací prostriedok do odtoku, nechajte prebehnúť program **odčerpanie** po tom, ako vyprázdните vypúšťacie čerpadlo.

1. Otvorte prívod vody.
2. Zasuňte sieťovú zástrčku.
3. Zapnite spotrebič.
4. Nalejte jeden liter vody do komory pre manuálne dávkovanie.
5. Spustíte program **odčerpanie**.

18.6 Čistenie odtokovej hadice vody na sifóne

Keď je odtoková hadica vody na sifóne znečistená alebo voda z prania nie je odčerpaná, hadicu musíte vyčistiť.

1. Vypnite spotrebič.
2. Vytiahnite sieťovú zástrčku spotrebiča z elektrickej siete.
3. Hadicovú objímku uvoľnite a odtokovú hadicu vody opatrne stiahnite.

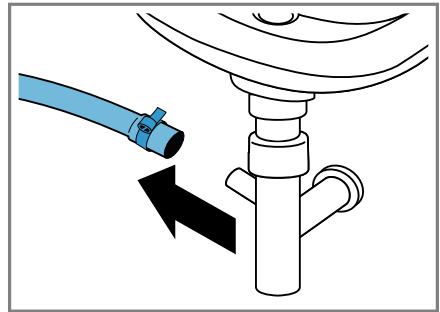

Môže vytečť zvyšková voda.

4. Vyčistite odtokovú hadicu vody a hrdlo sifónu.

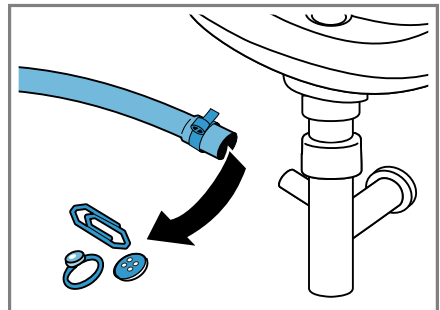

sk Čistenie a údržba

5. Nasuňte odtokovú hadicu vody a miesto pripojenia zaistite hadicovou objímkou.

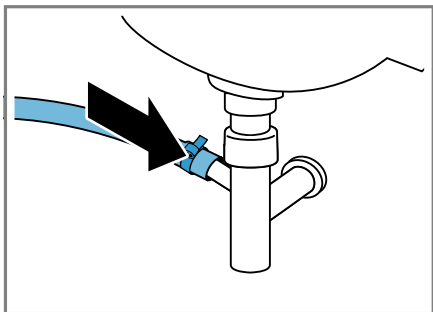

18.7 Čistenie sitka v prívode vody

Vyprázdnenie prívodnej hadice vody

Aby ste mohli vyčistiť sitko, najprv vyprázdnite prívodnú hadicu vody.

1. Zatvorte prívod vody.
2. Nastavte program **bavlna**.
3. Spustíte program a nechajte ho cca 70 sekúnd bežať.
4. Vypnite spotrebič.
5. Vytiahnite sieťovú zástrčku spotrebiča z elektrickej siete.

Čistenie sitka na prívode vody

Poznámka: Venujte pozornosť informáciám na tému Bezpečnosť → *Strana 4* a Zabránenie vecným škodám → *Strana 10*, aby ste spotrebič mohli bezpečne používať.

Požiadavka: Prívodná hadica vody je prázdna.

1. Prívodnú hadicu vody odoberte z prívodu vody.

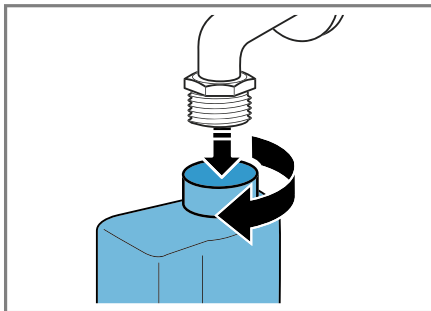

2. Sitko vyčistíte malou kefkou.

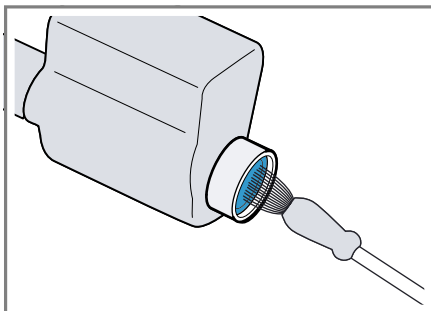

3. Pripojte prívodnú hadicu vody a skontrolujte, či je spojenie utesnené.

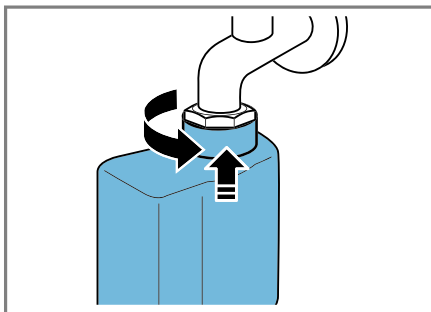

19 Odstránenie porúch

Menšie poruchy na vašom spotrebiči môžete odstrániť sami. Pred kontaktovaním zákazníckeho servisu použite informácie o riešení problémov. Tým sa vyhnete zbytočným nákladom.





VAROVANIE







Riziko zásahu elektrickým prúdom!

Neodborné opravy sú nebezpečné.

- ▶ Spotrebič môže opravovať iba príslušne vyškolený personál.
- ▶ Pri oprave spotrebiča sa smú používať len originálne náhradné súčiastky.
- ▶ Keď sa poškodí sieťový prípojný kábel tohto spotrebiča, musí ho vymeniť výrobca alebo jeho zákaznícky servis alebo podobne kvalifikovaná osoba, aby sa zabránilo ohrozeniam.

| Porucha | Príčina a riešenie problémov |
|-----------------------------|---|
| Displej zhasol a bliká ▷ | Režim šetrenia energie je aktívny. ▶ Stlačte ľubovoľné tlačidlo. ✓ Displej sa znova rozsvieti. |
| "E:36 / -10" | Výpustná rúra alebo odtoková hadica vody je upchatá. ▶ Vyčistite výpustnú rúru a odtokovú hadicu vody. Odpadová trubica alebo hadica na odtok vody je zalomená alebo zaseknutá. ▶ Zabezpečte, aby odtoková rúra a odtoková hadica neboli zalomené alebo zacviknuté. Vypúšťacie čerpadlo je upchaté. ▶ → "Čistenie vypúšťacieho čerpadla", <i>Strana 53</i> Odtoková hadica vody je pripojená veľmi vysoko. ▶ Odtokovú hadicu vody namontujte v maximálnej výške 1 m. Dávkovanie pracieho prostriedku je príliš vysoké. ▶ Okamžité opatrenie: Zmiešajte jednu polievkovú lyžicu aviváže s 0,5 l vody a roztok nalejte do komory na manuálne dávkovanie (nie pri outdoorových, športových a páperových textíliách). ▶ Keď je aktivované inteligentné dávkovanie, znížte základnú dávku → <i>Strana 45</i> . ▶ Keď dávkujete manuálne, pri ďalšom praní s rovnakou náplňou znížte veľkosť dávky pracieho prostriedku. |
| | Nepovolené predĺženie namontované na hadici na odtok vody. |



| Porucha | Príčina a riešenie problémov |
|--|---|
| "E:36 / -10" | <ul style="list-style-type: none"> ▶ Odstráňte nepovolené predĺženie na hadici na odtok vody. Pripojenie spotrebiča |
| "E:36 / -25 / -26" | <p>Vypúšťacie čerpadlo je upchaté.</p> <ul style="list-style-type: none"> ▶ → "Čistenie vypúšťacieho čerpadla", Strana 53 |
| "E:10 / -00 / -10 / -20" | <p>Čerpadlo inteligentného dávkovacieho systému je zablokované.</p> <ol style="list-style-type: none"> 1. Vypnite spotrebič. 2. Čerpaciu jednotku vyčistite. → "Čistenie zásuvky na prací prostriedky", Strana 50 3. Ak sa ukazovateľ objaví znovu, zavolajte zákaznícky servis. → "Zákaznícky servis", Strana 70 <p>Poznámka: Prací program môžete spustiť, keď ste deaktivovali inteligentný dávkovací systém a manuálne nadávkovali. → "Tlačidlá", Strana 24</p> |
|  | <p>Tlak vody je príliš nízky. Oprava nie je možná.</p> <hr/> <p>Sítka v prívode vody je upchaté.</p> <ul style="list-style-type: none"> ▶ Vyčistite sítka v prívode vody. → Strana 56 <hr/> <p>Prívod vody je zatvorený.</p> <ul style="list-style-type: none"> ▶ Otvorte prívod vody. <hr/> <p>Prívodná hadica vody je zlomená alebo zacviknutá.</p> <ul style="list-style-type: none"> ▶ Uistite sa, že prívodná hadica vody nie je zlomená alebo zacviknutá. |
| "E:35 / -10" | <p>Na dne spotrebiča je voda.</p> <ul style="list-style-type: none"> ▶ Zatvorte prívod vody. ▶ Zavolajte zákaznícky servis. → "Zákaznícky servis", Strana 70 <hr/> <p>Spotrebič netesní.</p> <ul style="list-style-type: none"> ▶ Zatvorte prívod vody. ▶ Zavolajte zákaznícky servis. → "Zákaznícky servis", Strana 70 |
|  | <p>Zásuvka na prací prostriedok nie je zasunutá až na doraz.</p> <ul style="list-style-type: none"> ▶ Zasuňte zásuvku na prací prostriedok až na doraz. <hr/> <p>Čerpadlová jednotka nie je vložená.</p> |

| Porucha | Príčina a riešenie problémov |
|---|---|
|  | <ol style="list-style-type: none"> <li data-bbox="375 156 1028 268">1. Vložte čerpadlovú jednotku do zásuvky na prací prostriedok. → "Čistenie zásuvky na pracie prostriedky", Strana 50 <li data-bbox="375 272 1028 304">2. Zasuňte zásuvku na prací prostriedok až na doraz. |
| : bliká. | <p data-bbox="375 316 1028 371">Systém kontroly napätia automaticky zistí nepovolené prekročenie napätia smerom nadol.</p> <ul style="list-style-type: none"> <li data-bbox="375 376 667 403">▶ Oprava nie je možná. <p data-bbox="375 416 1028 472">Poznámka: Keď sa zásobovanie napätím stabilizuje, program bude pokračovať.</p> <p data-bbox="375 485 1028 541">Prekročenie napätia môže spôsobiť predĺženie programu.</p> <p data-bbox="375 545 636 568">Oprava nie je možná.</p> |
|  | <p data-bbox="375 579 975 606">Dávkovanie pracieho prostriedku je príliš vysoké.</p> <ul style="list-style-type: none"> <li data-bbox="375 611 1028 722">▶ Okamžité opatrenie: Zmiešajte jednu polievkovú lyžicu aviváže s 0,5 l vody a roztok nalejte do komory na manuálne dávkovanie (nie pri outdoorových, športových a páperových textíliách). <li data-bbox="375 727 1028 783">▶ Keď je aktivované inteligentné dávkovanie, znížte základnú dávku → Strana 45. <li data-bbox="375 788 1028 871">▶ Keď dávkujete manuálne, pri ďalšom praní s rovnakou náplňou znížte veľkosť dávky pracieho prostriedku. |
|  svieti. | <p data-bbox="375 882 661 909">Teplota je príliš vysoká.</p> <ul style="list-style-type: none"> <li data-bbox="375 914 792 941">▶ Počkajte, kým teplota neklesne. <li data-bbox="375 946 822 979">▶ → "Zrušenie programu", Strana 42 |
| | <p data-bbox="375 991 729 1018">Hladina vody je príliš vysoká.</p> <ul style="list-style-type: none"> <li data-bbox="375 1023 768 1054">▶ Spusťte program odčerpanie. |
| | <p data-bbox="375 1066 754 1093">Bielizeň je privretá v dvierkach.</p> <ol style="list-style-type: none"> <li data-bbox="375 1098 678 1125">1. Znova otvorte dvierka. <li data-bbox="375 1129 732 1157">2. Odstráňte privretú bielizeň. <li data-bbox="375 1161 609 1189">3. Zatvorte dvierka. <li data-bbox="375 1193 788 1219">4. Program zapnete stlačením . |
|  bliká. | <p data-bbox="375 1230 684 1257">Dvierka nie sú zatvorené.</p> <ol style="list-style-type: none"> <li data-bbox="375 1262 609 1289">1. Zatvorte dvierka. <li data-bbox="375 1294 788 1321">2. Program zapnete stlačením . |
| Všetky ostatné kódy chyby. | <p data-bbox="375 1332 575 1359">Porucha funkcie</p> <ul style="list-style-type: none"> <li data-bbox="375 1364 801 1423">▶ Zavolaťte zákaznícky servis. → "Zákaznícky servis", Strana 70 |

| Porucha | Príčina a riešenie problémov |
|----------------------|--|
| Spotrebič nefunguje. | <p>Sieťová zástrčka prívodného vedenia nie je zasunutá.</p> <ul style="list-style-type: none"> ▶ Pripojte spotrebič do elektrickej siete. <hr/> <p>Poistka je chybná.</p> <ul style="list-style-type: none"> ▶ Skontrolujte poistku v poistkovej skrini. <hr/> <p>Elektrické napájanie bolo prerušené.</p> <ul style="list-style-type: none"> ▶ Skontrolujte, či osvetlenie miestnosti alebo iné spotrebiče v miestnosti fungujú. |
| Program sa nespustí. | <p>▷ nebol stlačený.</p> <ul style="list-style-type: none"> ▶ Stlačte ▷. <hr/> <p>Dvierka nie sú zatvorené.</p> <ol style="list-style-type: none"> 1. Zatvorte dvierka. 2. Program zapnete stlačením ▷. <hr/> <p>Je aktivovaná detská poistka.</p> <ul style="list-style-type: none"> ▶ → "Deaktivovanie detskej poistky", Strana 43 <hr/> <p>– / + je aktivované.</p> <ul style="list-style-type: none"> ▶ Skontrolujte, či je – / + aktivované. → "Tlačidlá", Strana 24 <hr/> <p>Bielizeň je privretá v dvierkach.</p> <ol style="list-style-type: none"> 1. Znova otvorte dvierka. 2. Odstráňte privretú bielizeň. 3. Zatvorte dvierka. 4. Program zapnete stlačením ▷. <hr/> <p>Zásuvka na prací prostriedok nie je zasunutá až na doraz.</p> <ul style="list-style-type: none"> ▶ Zasuňte zásuvku na prací prostriedok až na doraz. <hr/> <p>Čerpadlo inteligentného dávkovacieho systému je zablokované.</p> <ol style="list-style-type: none"> 1. Vypnite spotrebič. 2. Čerpaciu jednotku vyčistite. → "Čistenie zásuvky na prací prostriedky", Strana 50 3. Ak sa ukazovateľ objaví znovu, zavolajte zákaznícky servis. → "Zákaznícky servis", Strana 70 <p>Poznámka: Prací program môžete spustiť, keď ste deaktivovali inteligentný dávkovací systém a manuálne nadávkovali. → "Tlačidlá", Strana 24</p> |

| Porucha | Príčina a riešenie problémov |
|------------------------------|--|
| Dvierka sa nedajú otvoriť. | <p>☒ je aktivované.</p> <ul style="list-style-type: none"> ▶ Pokračujte v programe zvolením odstred'ovanie alebo odčerpávanie a stlačte D00. <hr/> <p>Teplota je príliš vysoká.</p> <ul style="list-style-type: none"> ▶ Počkajte, kým teplota neklesne. ▶ → "Zrušenie programu", <i>Strana 42</i> <hr/> <p>Hladina vody je príliš vysoká.</p> <ul style="list-style-type: none"> ▶ Spustíte program odčerpávanie. <hr/> <p>Výpadok elektrického prúdu.</p> <ul style="list-style-type: none"> ▶ Otvorte dvierka núdzovým odblokovaním. → "Núdzové odblokovanie", <i>Strana 68</i> |
| Neodčerpáva sa prací roztok. | <p>Výpustná rúra alebo odtoková hadica vody je upchatá.</p> <ul style="list-style-type: none"> ▶ Vyčistíte výpustnú rúru a odtokovú hadicu vody. <hr/> <p>Odpadová trubica alebo hadica na odtok vody je zalomená alebo zaseknutá.</p> <ul style="list-style-type: none"> ▶ Zabezpečte, aby odtoková rúra a odtoková hadica neboli zalomené alebo zacviknuté. <hr/> <p>Vypúšťacie čerpadlo je upchaté.</p> <ul style="list-style-type: none"> ▶ → "Čistenie vypúšťacieho čerpadla", <i>Strana 53</i> <hr/> <p>☒ je aktivované.</p> <ul style="list-style-type: none"> ▶ Pokračujte v programe zvolením odstred'ovanie alebo odčerpávanie a stlačte D00. <hr/> <p>Odtoková hadica vody je pripojená veľmi vysoko.</p> <ul style="list-style-type: none"> ▶ Odtokovú hadicu vody namontujte v maximálnej výške 1 m. <hr/> <p>Dávkovanie pracieho prostriedku je príliš vysoké.</p> <ul style="list-style-type: none"> ▶ Okamžité opatrenie: Zmiešajte jednu polievkovú lyžicu aviváže s 0,5 l vody a roztok nalejte do komory na manuálne dávkovanie (nie pri outdoorových, športových a páperových textíliách). ▶ Keď je aktivované inteligentné dávkovanie, znížte základnú dávku → <i>Strana 45</i>. ▶ Keď dávkujete manuálne, pri ďalšom praní s rovnakou náplňou znížte veľkosť dávky pracieho prostriedku. <hr/> <p>Nepovolené predĺženie namontované na hadici na odtok vody.</p> <ul style="list-style-type: none"> ▶ Odstráňte nepovolené predĺženie na hadici na odtok vody. Pripojenie spotrebiča |

| Porucha | Príčina a riešenie problémov |
|---|---|
| Voda nepriteká. Nebol spláchnutý prací prostriedok. | <p>▷ nebolo stlačené. ▶ Stlačte ▷.</p> <hr/> <p>Sitko v prívode vody je upchaté. ▶ Vyčistite sitko v prívode vody. → <i>Strana 56</i></p> <hr/> <p>Prívod vody je zatvorený. ▶ Otvorte prívod vody.</p> <hr/> <p>Prívodná hadica vody je zlomená alebo zacviknutá. ▶ Uistite sa, že prívodná hadica vody nie je zlomená alebo zacviknutá.</p> |
| Opakovaný nábeh odstreďovania. | <p>Kontrolný systém nevyváženosti vyrovnáva nevyváženost' opakovaným rozložením bielizne. ▶ Nejde o chybu – nie je potrebné žiadne opatrenie.</p> <p>Poznámka: Pri plnení vložte podľa možnosti do bubna spoločne veľké a malé kusy bielizne. Bielizeň rôznej veľkosti sa pri odstreďovaní lepšie rozloží.</p> |
| Počas prania sa zmení čas trvania programu. | <p>Priebeh programu sa elektronicky optimalizuje. Môže to viesť k zmene času trvania programu. ▶ Nejde o chybu – nie je potrebné žiadne opatrenie.</p> <hr/> <p>Kontrolný systém nevyváženosti vyrovnáva nevyváženost' opakovaným rozložením bielizne. ▶ Nejde o chybu – nie je potrebné žiadne opatrenie.</p> <p>Poznámka: Pri plnení vložte podľa možnosti do bubna spoločne veľké a malé kusy bielizne. Bielizeň rôznej veľkosti sa pri odstreďovaní lepšie rozloží.</p> <hr/> <p>Systém kontroly peny pri veľmi intenzívnom penení pridá plákanie. ▶ Nejde o chybu – nie je potrebné žiadne opatrenie.</p> |
| V bubne nevidieť vodu. | <p>Voda je pod viditeľnou oblasťou. ▶ Nejde o chybu – nie je potrebné žiadne opatrenie. ▶ Počas prevádzky nelejte do spotrebiča žiadnu ďalšiu vodu.</p> |
| Bubon sa po spustení programu myká. | <p>Príčinou je interný test motora. ▶ Nejde o chybu – nie je potrebné žiadne opatrenie.</p> |
| Vibrácie a pohyb spotrebiča počas odstreďovania. | <p>Spotrebič nie je správne vyrovnaný. ▶ Vyrovnanie spotrebiča</p> <hr/> <p>Nožičky spotrebiča nie sú zafixované. ▶ Zafixujte nožičky spotrebiča. Vyrovnanie spotrebiča</p> <hr/> <p>Prepravné poistky nie sú odstránené. ▶ Odstránenie prepravných poistiek</p> |

| Porucha | Príčina a riešenie problémov |
|--|--|
| Bubon sa otáča, voda nepriteká. | <p>Rozpoznávanie náplne je aktívne.</p> <ul style="list-style-type: none"> ▶ Nejde o chybu, nie je potrebné žiadne opatrenie. <p>Poznámka: Rozpoznanie náplne môže trvať až 2 minúty.</p> |
| Silné penenie. | <p>Dávkovanie pracieho prostriedku je príliš vysoké.</p> <ul style="list-style-type: none"> ▶ Okamžité opatrenie: Zmiešajte jednu polievkovú lyžicu aviváže s 0,5 l vody a roztok nalejte do komory na manuálne dávkovanie (nie pri outdoorových, športových a páperových textíliách). ▶ Keď je aktivované inteligentné dávkovanie, znížte základnú dávku → <i>Strana 45</i>. ▶ Keď dávkujete manuálne, pri ďalšom praní s rovnakou náplňou znížte veľkosť dávky pracieho prostriedku. |
|  i-DOS  i-DOS sa nedá aktivovať. | <p>Inteligentné dávkovanie nie je určené pre tento program.</p> <ul style="list-style-type: none"> ▶ Nejde o chybu – nie je potrebné žiadne opatrenie. <p>Progres programu neumožňuje inteligentné dávkovanie. Oprava nie je možná.</p> |
| Nie je dosiahnutý vysoký počet otáčok pri odstreďovaní. | <p>Nastavené sú nízke otáčky odstreďovania.</p> <ul style="list-style-type: none"> ▶ Pri ďalšom praní nastavte vyššie otáčky odstreďovania. <p> je aktivované.</p> <ul style="list-style-type: none"> ▶ Vyberte program vhodný na daný druh textílií. → "Programy", <i>Strana 27</i> <p>Systém riadenia nevyváženosti vyrovnáva nevyváženost' znížením počtu otáčok pri odstreďovaní.</p> <ul style="list-style-type: none"> ▶ Nanovo rozložte bielizeň v bubne. <p>Poznámka: Vložte podľa možnosti do bubna spoločne veľké a malé kusy bielizne. Bielizeň rôznej veľkosti sa pri odstreďovaní lepšie rozloží.</p> <ul style="list-style-type: none"> ▶ Spusťte program odstreďovanie. |
| Program odstreďovanie sa nespustí. | <p>Výpustná rúra alebo odtoková hadica vody je upchatá.</p> <ul style="list-style-type: none"> ▶ Vyčistite výpustnú rúru a odtokovú hadicu vody. <p>Odpadová trubica alebo hadica na odtok vody je zalomená alebo zaseknutá.</p> <ul style="list-style-type: none"> ▶ Zabezpečte, aby odtoková rúra a odtoková hadica neboli zalomené alebo zacviknuté. |

| Porucha | Príčina a riešenie problémov |
|---|--|
| Program odstred'ovania sa nespustí. | Kontrolný systém nevyváženosti prerušil odstred'ovanie z dôvodu nerovnomerného rozloženia bielizne. <ul style="list-style-type: none"> ▶ Nanovo rozložte bielizeň v bubne. <p>Poznámka: Vložte podľa možnosti do bubna spoločne veľké a malé kusy bielizne. Bielizeň rôznej veľkosti sa pri odstred'ovaní lepšie rozloží.</p> <ul style="list-style-type: none"> ▶ Spustte program odstred'ovanie. |
| Šumiaci, sípavý zvuk. | Voda sa pod tlakom dostáva do zásuvky na prací prostriedok. <ul style="list-style-type: none"> ▶ Nejde o chybu – normálny prevádzkový zvuk. |
| Dlhšie bzučanie pred začatím prania alebo plákania s avivážou. | Inteligentný dávkovací systém dávkuje prací prostriedok alebo aviváž. <ul style="list-style-type: none"> ▶ Nejde o chybu – normálny prevádzkový zvuk. |
| Krátke bzučanie po zapnutí spotrebiča. | Inteligentný dávkovací systém vykonáva test funkčnosti. <ul style="list-style-type: none"> ▶ Nejde o chybu – normálny prevádzkový zvuk. |
| Hlasné zvuky počas odstred'ovania. | Spotrebič nie je správne vyrovnaný. <ul style="list-style-type: none"> ▶ Vyrovnanie spotrebiča <p>Nožičky spotrebiča nie sú zaфикované.</p> <ul style="list-style-type: none"> ▶ Zafixujte nožičky spotrebiča. Vyrovnanie spotrebiča <p>Prepravné poistky nie sú odstránené.</p> <ul style="list-style-type: none"> ▶ Odstránenie prepravných poistiek |
| Rapkanie, rachotenie v čerpadle. | Do vypúšťacieho čerpadla sa dostalo cudzie teleso. <ul style="list-style-type: none"> ▶ → "<i>Čistenie vypúšťacieho čerpadla</i>", <i>Strana 53</i> |
| Chlívavý, rytmický zvuk nasávania. | Vypúšťacie čerpadlo je aktívne, prací roztok sa odčerpáva. <ul style="list-style-type: none"> ▶ Nejde o chybu – normálny prevádzkový zvuk. |
| Vznik záhybov, krčenie. | Otáčky odstred'ovania sú príliš vysoké. <ul style="list-style-type: none"> ▶ Pri ďalšom praní nastavte nižšie otáčky odstred'ovania. <p>Náplň je príliš veľká.</p> <ul style="list-style-type: none"> ▶ Pri ďalšom praní zredukujte náplň. <p>Pre daný druh textílií je zvolený nesprávny program.</p> <ul style="list-style-type: none"> ▶ Vyberte program vhodný na daný druh textílií. → "<i>Programy</i>", <i>Strana 27</i> |
| Výsledok odstred'ovania nie je uspokojivý. Bielizeň je príliš mokrá/príliš vlhká. | Nastavené sú nízke otáčky odstred'ovania. <ul style="list-style-type: none"> ▶ Pri ďalšom praní nastavte vyššie otáčky odstred'ovania. ▶ Spustte program odstred'ovanie. |

| Porucha | Príčina a riešenie problémov |
|---|--|
| Výsledok odstred'ovania nie je uspokojivý. Bielizeň je príliš mokrá/príliš vlhká. | <p> je aktivované.</p> <ul style="list-style-type: none"> ▶ Vyberte program vhodný na daný druh textílií. → "Programy", Strana 27 |
| | <p>Výpustná rúra alebo odtoková hadica vody je upchatá.</p> <ul style="list-style-type: none"> ▶ Vyčistite výpustnú rúru a odtokovú hadicu vody. |
| | <p>Odpadová trubica alebo hadica na odtok vody je zalomená alebo zaseknutá.</p> <ul style="list-style-type: none"> ▶ Zabezpečte, aby odtoková rúra a odtoková hadica neboli zalomené alebo zacviknuté. |
| | <p>Kontrolný systém nevyváženosti prerušil odstred'ovanie z dôvodu nerovnomerného rozloženia bielizne.</p> <ul style="list-style-type: none"> ▶ Nanovo rozložte bielizeň v bubne. <p>Poznámka: Vložte podľa možnosti do bubna spoločne veľké a malé kusy bielizne. Bielizeň rôznej veľkosti sa pri odstred'ovaní lepšie rozloží.</p> <ul style="list-style-type: none"> ▶ Spusťte program odstred'ovanie. |
| | <p>Systém riadenia nevyváženosti vyrovnáva nevyváženost' znížením počtu otáčok pri odstred'ovaní.</p> <ul style="list-style-type: none"> ▶ Nanovo rozložte bielizeň v bubne. <p>Poznámka: Vložte podľa možnosti do bubna spoločne veľké a malé kusy bielizne. Bielizeň rôznej veľkosti sa pri odstred'ovaní lepšie rozloží.</p> <ul style="list-style-type: none"> ▶ Spusťte program odstred'ovanie. |
| Zvyšky pracieho prostriedku na vlhkej bielizni. | <p>Pracie prostriedky môžu obsahovať vo vode nerozpustnú látku, ktoré sa ukladajú na bielizni.</p> <ul style="list-style-type: none"> ▶ Spusťte program plákanie. |
| | <p>Nevhodný prací prostriedok v dávkovacej nádržke inteligentného dávkovacieho systému.</p> <ol style="list-style-type: none"> 1. Skontrolujte, či je použitý prací prostriedok vhodný. 2. Vyprázdnite dávkovacu nádržku. → "Čistenie zásuvky na pracie prostriedky", Strana 50 3. Vyčistite dávkovacu nádržku. 4. Nanovo naplňte dávkovacu nádržku. → "Naplnenie dávkovacieho zásobníka", Strana 44 |
| | <p>Základná dávka nie je správne nastavená.</p> <ul style="list-style-type: none"> ▶ Keď je aktivované inteligentné dávkovanie, znížte základnú dávku → Strana 45. |

| Porucha | Príčina a riešenie problémov |
|---|---|
| Zvyšky pracieho prostriedku na suchej bielizni. | <p>Pracie prostriedky môžu obsahovať vo vode nerozpustní látky, ktoré sa ukladajú na bielizni.</p> <ul style="list-style-type: none"> ▶ Bielizeň po vypraní a vysušení vykefujte. <p>Nevhodný prací prostriedok v dávkovacej nádržke inteligentného dávkovacieho systému.</p> <ol style="list-style-type: none"> 1. Skontrolujte, či je použitý prací prostriedok vhodný. 2. Vyprázdňte dávkovacu nádržku. → "Čistenie zásuvky na pracie prostriedky", Strana 50 3. Vyčistite dávkovacu nádržku. 4. Nanovo naplňte dávkovacu nádržku. → "Naplnenie dávkovacieho zásobníka", Strana 44 |
| Nedostatočný čistiaci účinok. | <p>Základná dávka nie je správne nastavená.</p> <ul style="list-style-type: none"> ▶ Keď je aktivované inteligentné dávkovanie, znížte základnú dávku → Strana 45. <p>Základná dávka nie je správne nastavená.</p> <ul style="list-style-type: none"> ▶ Keď je aktivované inteligentné dávkovanie, nastavte správne základnú dávku → Strana 45. <p>Prací alebo ošetrovací prostriedok v dávkovacej nádržke inteligentného dávkovacieho systému je zhustený.</p> <ol style="list-style-type: none"> 1. Skontrolujte, či je použitý prací prostriedok vhodný. 2. Vyprázdňte dávkovacu nádržku. → "Čistenie zásuvky na pracie prostriedky", Strana 50 3. Vyčistite dávkovacu nádržku. 4. Nanovo naplňte dávkovacu nádržku. → "Naplnenie dávkovacieho zásobníka", Strana 44 <p>Nevhodný prací prostriedok v dávkovacej nádržke inteligentného dávkovacieho systému.</p> <ol style="list-style-type: none"> 1. Skontrolujte, či je použitý prací prostriedok vhodný. 2. Vyprázdňte dávkovacu nádržku. → "Čistenie zásuvky na pracie prostriedky", Strana 50 3. Vyčistite dávkovacu nádržku. 4. Nanovo naplňte dávkovacu nádržku. → "Naplnenie dávkovacieho zásobníka", Strana 44 |
| Home Connect nefunguje správne. | <p>Sú možné rôzne príčiny.</p> <ul style="list-style-type: none"> ▶ Chodte na www.home-connect.com. |
| Nie je spojenie s domácou sieťou. | <p>Wi-Fi je vypnuté.</p> <ul style="list-style-type: none"> ▶ → "Aktivovanie Wi-Fi na spotrebiči", Strana 47 |

| Porucha | Príčina a riešenie problémov |
|------------------------------------|---|
| Nie je spojenie s domácou sieťou. | <p>Wi-Fi je aktivované, ale spojenie s domácou sieťou sa nedá uskutočniť.</p> <ol style="list-style-type: none"> 1. Uistite sa, že domáca sieť k dispozícii. 2. Nanovo pripojte spotrebič k domácej sieti. <ul style="list-style-type: none"> → "Spojenie spotrebiča s domácou sieťou WLAN (Wi-Fi) s funkciou WPS", <i>Strana 45</i> → "Spojenie spotrebiča s domácou sieťou WLAN (Wi-Fi) bez funkcie WPS", <i>Strana 46</i> |
| Z prírodnej hadice vyteká voda. | <p>Prírodná hadica vody nie je správne/pevne pripojená.</p> <ol style="list-style-type: none"> 1. Správne pripojte prírodnú hadicu vody. Pripojenie prírodnej hadice vody 2. Utiahnite skrutkový spoj. |
| Z odtokovej hadice vyteká voda. | <p>Odtoková hadica vody je poškodená.</p> <ul style="list-style-type: none"> ▶ Vymeňte poškodenú odtokovú hadicu vody. <hr/> <p>Odtoková hadica vody nie je správne pripojená.</p> <ul style="list-style-type: none"> ▶ Správne pripojte odtokovú hadicu vody. Spôsoby pripojenia odtoku vody |
| V spotrebiči sa vytvárajú zápachy. | <p>Vlhkosť a zvyšky pracích prostriedkov môžu podporovať vznik zápachu.</p> <ul style="list-style-type: none"> ▶ → "Čistenie bubna", <i>Strana 50</i> ▶ Keď spotrebič nepoužívate, nechajte dvierka a zásuvku na prací prostriedok otvorenú, aby mohla vyschnúť zvyšková voda. |

19.1 Núdzové odblokovanie

Odblokovanie dvierok

Požiadavka: Vypúšťacie čerpadlo je prázdne. → *Strana 53*

1. **POZOR!** Vytekajúca voda môže spôsobiť vecné škody.
▶ Neotvárajte dvierka, ak na skle vidíte vodu.

Pomocou náradia potiahnite núdzové odblokovanie smerom nadol a pusťte ho.

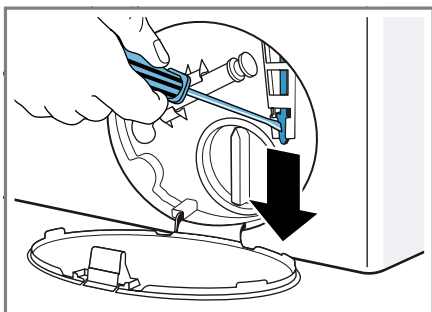

- ✓ Zámok dvierok je odblokovaný.
2. Vložte údržbovú klapku a zapadnutím ju zaistíte.
3. Zatvorte údržbovú klapku.

20 Preprava, skladovanie a likvidácia

Zistite, ako váš prístroj pripraví na prepravu a uskladnenie. Dozviete sa tiež, ako zlikvidovať staré spotrebiče.

20.1 Demontáž spotrebiča

1. Zatvorte prívod vody.
2. → *"Vyprázdnenie prívodnej hadice vody", Strana 56.*
3. Vypnite spotrebič.
4. Vytiahnite sieťovú zástrčku.

5. Vypustite zvyšný prací roztok.
→ *"Čistenie vypúšťacieho čerpadla", Strana 53*
6. Odmontujte hadice.
7. Vyprázdnite dávkovacie nádržky.

20.2 Vloženie prepravných poistiek

Spotrebič zaistíte pred prepravou prepravnými poistkami, aby ste zabránili škodám.

1. Odstráňte 4 krytky.
 - V prípade potreby použite skrutkovač na odstránenie krytiel.

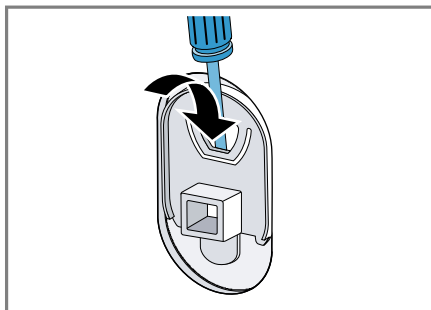

Krytky si odložte.

2. Nasadte 4 objímky.

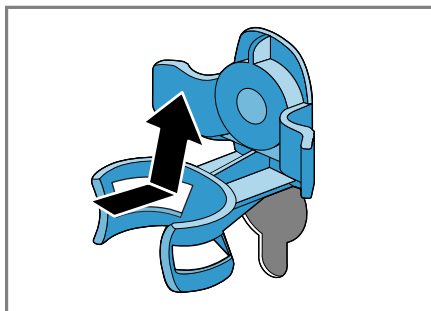

3. Vložte všetky skrutky 4 prepravných poistiek a zľahka ich utiahnite.

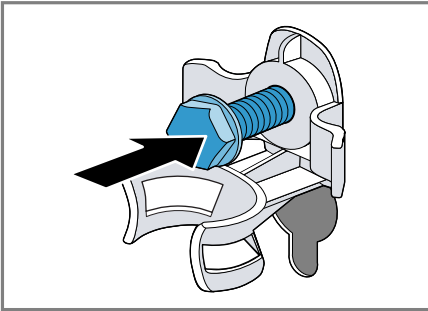

4. Sieťové prírodné vedenie upevnite do držiaka ① a povoľte všetky 4 skrutky prepravných poistiek skrutkovým kľúčom veľkosti 13 ②.

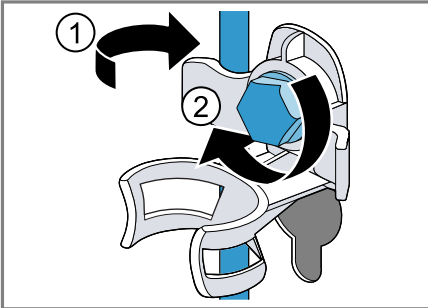

5. Hadicu vložte do držiaka.

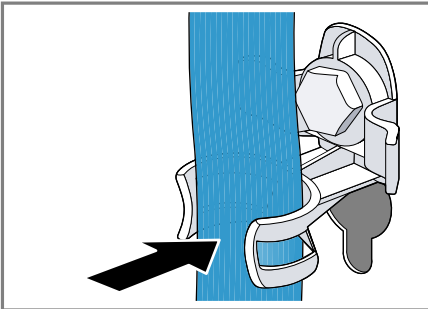

20.3 Opätovné uvedenie spotrebiča do prevádzky

1. Odstráňte prepravné poistky.
 2. Do komory pre manuálne dávkovanie v zásuvke na prací prostriedok nalejte cca 1 liter vody.
 3. Spustíte program **odčerpánie**.
- ✓ Prací prostriedok môže pri ďalšom praní vytečť nepoužitý do odtoku.

20.4 Likvidácia starého spotrebiča

Ekologickou likvidáciou môžu byť znovu využité cenné suroviny.

⚠ VAROVANIE

Riziko poškodenia zdravia!

Deti sa môžu zavrieť dovnútra spotrebiča a dostať sa do ohrozenia života.

- ▶ Spotrebič nestavajte za dvere, ktoré blokujú alebo obmedzujú otvorenie dvierok spotrebiča.
- ▶ V prípade spotrebičov, ktoré už došližili, odpojte sieťovú zástrčku sieťového prírodného vedenia, potom odpojte sieťové prírodné vedenie a zničte zámok dvierok spotrebiča tak, aby sa už dvierka nedali zatvoriť.

1. Odpojte sieťovú zástrčku napájacieho kábla.
2. Odrežte napájací kábel.
3. Spotrebič zlikvidujte ekologicky.

O aktuálnych spôsoboch likvidácie sa informujte u vášho špecializovaného predajcu alebo u orgánov obecnej, príp. mestskej správy.



Tento spotrebič je označený v súlade s európskou smernicou 2012/19/EÚ o nakladaní s použitými elektrickými

mi a elektronickými zariadeniami (waste electrical and electronic equipment - WEEE).

Táto smernica stanoví jednotný európsky (EU) rámec pre spätný odber a recyklovanie použitých zariadení.

21 Zákaznícky servis

Ak máte akékoľvek otázky týkajúce sa používania, nedokážete opraviť poruchu na spotrebiči sami alebo ak spotrebič vyžaduje opravu, obráťte sa na náš zákaznícky servis.

Mnoho problémov môžete vyriešiť sami pomocou informácií o odstraňovaní problémov v tejto príručke alebo na našom webe. Ak to tak nie je, obráťte sa na náš zákaznícky servis.

Zabezpečíme opravu vášho spotrebiča v záručnej lehote alebo po uplynutí záruky výrobcu použitím originálnych náhradných dielov vyškoleným personálom zákazníckeho servisu.

Originálne náhradné súčasti, ktoré sú relevantné pre funkčnosť spotrebiča a spĺňajú nariadenie o ekodizajne, vám poskytnie náš zákaznícky servis v období minimálne 10 rokov od uvedenia spotrebiča na trh v Európskom hospodárskom priestore.

Poznámka: Využívanie zákazníckeho servisu je bezplatné v rámci záruky výrobcu.

Podrobné informácie o záručnej lehote a záručných podmienkach vo vašej krajine vám poskytne zákaznícky servis alebo predajca, prípadne ich nájdete na našom webe.

Keď kontaktujete zákaznícky servis, potrebujete číslo výrobku (E-Nr.) a výrobné číslo (FD) vášho spotrebiča.

Kontaktné údaje zákazníckeho servisu nájdete v priloženom adresári zákazníckej služby alebo na našej webovej stránke.

21.1 Označenie produktu (E-Nr.) a výrobné číslo (FD)

Číslo výrobku (E-Nr.) a výrobné číslo (FD) nájdete na typovom štítku spotrebiča.

Výrobný štítok je umiestnený v závislosti od modelu:

- na vnútornej strane dverok.
- na vnútornej strane klapky údržby.
- na zadnej strane spotrebiča.

Ak chcete rýchlo vyhľadať údaje o spotrebiči a telefónne číslo zákazníckeho servisu, môžete si údaje poznačiť.

21.2 Záruka AQUA STOP

Okrem nárokov na záručné plnenie voči predávajúcemu vyplývajúcim z kúpnej zmluvy a okrem našej záruky výrobcu poskytujeme aj náhradu za nasledujúcich podmienok.

- Ak dôjde vplyvom chyby nášho systému Aqua-Stop ku škodám spôsobeným vodou, nahradíme škody privátnym užívateľom. K zabezpečeniu vodnej bezpečnosti musí byť spotrebič pripojený na elektrickú sieť.
- Záruka platí po celú dobu životnosti spotrebiča.
- Predpokladom nároku na záruku je odborné nainštalovanie a pripojenie spotrebiča s Aqua-Stop podľa nášho návodu; zahŕňa aj odborné nainštalované predĺženie Aqua-Stop (originálne príslušenstvo). Naša záruka sa nevzťahuje na chybné prírodné potrubie alebo armatúry až po prípojku Aqua-Stop na vodovodnom kohútiku.

- Na spotrebiče s Aqua-Stop nie je zásadne nutné počas prevádzky dohliadať, príp. ich potom uzatvorením vodovodného kohútika zaisťiť. Len v prípade dlhšej neprítomnosti vo vašom byte, napr. niekoľkotýždňovej dovolenky, vodovodný kohútik uzavrite.

22 Hodnoty spotreby

Nasledujúce informácie sa uvádzajú podľa nariadenia EÚ o ekodizajne. Uvedené hodnoty pre iné programy ako **eco 40-60** sú iba smernými hodnotami a boli stanovené v nadväznosti na platnú normu EN60456. Automatická funkcia dávkovania bola na tento účel deaktivovaná.

Upozornenie k porovnávacej skúške: deaktivujte automatickú funkciu dávkovania, ibaže by táto funkcia bola predmetom testu.

| Program | Náplň (kg) | Čas trvania programu (h:min) ¹ | Spotreba energie (kWh/cyklus) ¹ | Spotreba vody (l/cyklus) ¹ | Maximálna teplota (°C) 5 min ¹ | Počet otáčok odstredovania (ot/min) ¹ | Zvyšková vlhkosť (%) ¹ |
|---|------------|---|--|---------------------------------------|---|--|-----------------------------------|
| eco 40-60 ² | 9,0 | 3:37 | 1,250 | 61,0 | 50 | 1400 | 50 |
| eco 40-60 ² | 4,5 | 2:52 | 0,610 | 45,0 | 36 | 1400 | 50 |
| eco 40-60 ² | 2,5 | 2:30 | 0,180 | 30,0 | 24 | 1400 | 54 |
| bavlna 20 °C | 9,0 | 3:28 | 0,370 | 90,0 | 23 | 1400 | 52 |
| bavlna 40 °C | 9,0 | 3:28 | 1,350 | 90,0 | 45 | 1400 | 52 |
| bavlna 60 °C | 9,0 | 3:28 | 1,450 | 90,0 | 55 | 1400 | 52 |
| bavlna 40 °C + ↓ | 9,0 | 3:58 | 1,400 | 102,0 | 45 | 1400 | 52 |
| ľahko udržiavateľné 40 °C | 4,0 | 2:28 | 0,780 | 61,0 | 44 | 1200 | 27 |
| rýchly/mix 40 °C | 4,0 | 0:59 | 0,620 | 44,0 | 41 | 1400 | 53 |
|  vlna 30 °C | 2,0 | 0:40 | 0,200 | 40,0 | 22 | 800 | 25 |

¹ Skutočné hodnoty sa môžu líšiť od uvedených hodnôt v závislosti od tlaku vody, tvrdosti vody, prírodnej teploty vody, teploty v miestnosti, druhu, množstva a znečistenia bielizne, použitého pracieho prostriedku, kolísaní v elektrickej sieti a zvolených prídavných funkcií.

² Skúšobný program podľa nariadenia EÚ o ekodizajne a nariadenia EÚ o energetickom označovaní na testovanie so studenou vodou (15 °C).

23 Technické údaje

Čísla a fakty o vašom spotrebiči nájdete tu.

| | |
|--------------------------------|---|
| Výška spotrebiča | 85,0 cm |
| Šírka spotrebiča | 59,8 cm |
| Hĺbka spotrebiča | 59,0 cm |
| Hmotnosť | 80 kg ¹ |
| Maximálne množstvo náplne | 9 kg |
| Sieťové napätie | 220 - 240 V, 50 Hz |
| ⇌ Minimálna poistka inštalácie | 10 A |
| Menovitý výkon | 2300 W |
| Príkion | <ul style="list-style-type: none"> ■ Vypnutý stav: 0,10 W ■ Nevypnutý stav: 0,50 W ■ Čas do nastavenia pohotovostného režimu pri prepojení v sieti (Wi-Fi): 5 min ■ Pohotovosť pri zapojení v sieti (Wi-Fi): 1,20 W |
| Tlak vody | <ul style="list-style-type: none"> ■ Minimálne: 100 kPa (1 bar) ■ Maximálne: 1000 kPa (10 bar) |
| Dĺžka prívodnej hadice vody | 150 cm |
| Dĺžka odtokovej hadice vody | 150 cm |

¹ V závislosti od vybavenia spotrebiča

Dĺžka sieťového prívodného vedenia 160 cm

¹ V závislosti od vybavenia spotrebiča

Tento produkt obsahuje svetelné zdroje triedy energetickej účinnosti F. Svetelné zdroje sú dostupné ako náhradný diel a vymieňať ho môže len na to vyškolený personál. Ďalšie informácie o vašom modeli nájdete na internete na <https://energylabel.bsh-group.com>¹. Táto webová adresa je prepojená na oficiálnu produktovú databázu EÚ EPREL, ktorej webová adresa v čase tlače ešte nebola zverejnená. Prosím, postupujte podľa pokynov vyhľadávania modelu. Identifikácia modelu vyplýva zo znakov pred pomlčkou čísla výroby (E-Nr.) na výrobnom štítku. Alternatívne nájdete identifikáciu modelu aj v prvom riadku energetickeho štítku EÚ.

24 Vyhlásenie o zhode

Spoločnosť Robert Bosch Hausgeräte GmbH týmto vyhlasuje, že spotrebič s funkciou Home Connect spĺňa základné požiadavky a ostatné príslušné ustanovenia smernice 2014/53/EU. Podrobné RED vyhlásenie o zhode nájdete na internete na www.bosch-home.com na produktovej stránke vášho spotrebiča medzi doplnkovými dokumentmi.



Pásmo 2,4 GHz: max. 100 mW
Pásmo 5 GHz: max. 100 mW

¹ Platí len pre krajiny v Európskom hospodárskom priestore

sk Vyhlásenie o zhode



| | | | | | | | |
|----|----|----|----|----|----|----|----|
| BE | BG | CZ | DK | DE | EE | IE | EL |
| ES | FR | HR | IT | CY | LV | LT | LU |
| HU | MT | NL | AT | PL | PT | RO | SI |
| SK | FI | SE | UK | NO | CH | TR | |

5 GHz WLAN (Wi-Fi): len na použitie vo vnútorných priestoroch.



A series of horizontal lines for writing, starting from the top right of the pencil icon and extending across the width of the page. The lines are evenly spaced and cover the majority of the page's vertical space.



Thank you for buying a Bosch Home Appliance!

Register your new device on MyBosch now and profit directly from:

- **Expert tips & tricks for your appliance**
- **Warranty extension options**
- **Discounts for accessories & spare-parts**
- **Digital manual and all appliance data at hand**
- **Easy access to Bosch Home Appliances Service**

Free and easy registration – also on mobile phones:

www.bosch-home.com/welcome



Looking for help? You'll find it here.

Expert advice for your Bosch home appliances, help with problems or a repair from Bosch experts.

Find out everything about the many ways Bosch can support you:

www.bosch-home.com/service

Contact data of all countries are listed in the attached service directory.

Robert Bosch Hausgeräte GmbH

Carl-Wery-Straße 34

81739 München

GERMANY

www.bosch-home.com



9001538935 (001215)

sk