



**BOSCH**



Register your  
new device on  
MyBosch now and  
get free benefits:  
[bosch-home.com/  
welcome](https://bosch-home.com/welcome)

# Pračka

**WAU28PH0BY**

**[cs]** Návod k obsluze a pokyny  
k instalaci

# Obsah

<b>1 Bezpečnost.....</b>	<b>4</b>	<b>11 Prádlo.....</b>	<b>36</b>
1.1 Všeobecné pokyny.....	4	11.1 Příprava prádla.....	36
1.2 Použití k určenému účelu.....	4	11.2 Třídění prádla.....	37
1.3 Omezení okruhu uživatelů.....	4	11.3 Stupně zašpinění.....	37
1.4 Bezpečná instalace.....	5	11.4 Značky pro údržbu na vi- sačkách.....	37
1.5 Bezpečné použití.....	7	<b>12 Prací a ošetrovací prostředky.....</b>	<b>38</b>
1.6 Bezpečné čištění a bez- pečná údržba.....	9	12.1 Doporučené prací prostředky.....	38
<b>2 Zabránění věcným škodám.....</b>	<b>10</b>	12.2 Dávkování pracích prostředků.....	38
<b>3 Ochrana životního prostředí a úspora.....</b>	<b>11</b>	<b>13 Základní ovládání.....</b>	<b>39</b>
3.1 Likvidace obalu.....	11	13.1 Zapnutí spotřebiče.....	39
3.2 Úspora energie a zdrojů.....	11	13.2 Nastavení programu.....	40
3.3 Režim šetření energie.....	11	13.3 Přizpůsobení nastavení programu.....	40
<b>4 Instalace a připojení.....</b>	<b>12</b>	13.4 Uložení nastavení progra- mu.....	40
4.1 Vybalení spotřebiče.....	12	13.5 Vložení prádla.....	40
4.2 Rozsah dodávky.....	13	13.6 Naplnění pracího prostředku a ošetrovacího prostředku.....	41
4.3 Požadavky na místo instala- ce.....	13	13.7 Spuštění programu.....	41
4.4 Odstranění přepravních po- jistek.....	14	13.8 Přidání prádla.....	41
4.5 Připojení spotřebiče.....	15	13.9 Zrušení programu.....	41
4.6 Vyrovnání spotřebiče.....	16	13.10 Vyjmutí prádla.....	42
4.7 Připojení spotřebiče k elek- trickému proudu.....	17	13.11 Vypnutí spotřebiče.....	42
<b>5 Seznámení.....</b>	<b>18</b>	<b>14 Dětský zámek.....</b>	<b>42</b>
5.1 Spotřebič.....	18	14.1 Aktivace dětského zámku.....	42
5.2 Násypka na prací prostředky... ..	19	14.2 Deaktivace dětského zámku.....	42
5.3 Ovládací prvky.....	19	<b>15 Inteligentní dávkovací sys- tém.....</b>	<b>43</b>
5.4 Logika ovládání.....	19	15.1 Naplnění dávkovacího zá- sobníku.....	43
<b>6 Displej.....</b>	<b>21</b>	15.2 Obsah dávkovacího zá- sobníku.....	43
<b>7 Tlačítka.....</b>	<b>24</b>	15.3 Základní dávkovací množ- ství.....	44
<b>8 Programy.....</b>	<b>27</b>		
<b>9 Příslušenství.....</b>	<b>35</b>		
<b>10 Před prvním použitím.....</b>	<b>35</b>		
10.1 Spuštění praní bez prádla.....	35		

<b>16 Home Connect .....</b>	<b>44</b>	<b>21 Zákaznický servis .....</b>	<b>69</b>
16.1 Home Connect Nastavení .....	44	21.1 Označení produktu (E-č.) a výrobní číslo (FD) .....	69
16.2 Spojení spotřebiče s domácí sítí WLAN (Wi-Fi) pomocí funkce WPS .....	45	21.2 Záruka AQUA-STOP .....	69
16.3 Spojení spotřebiče s domácí sítí WLAN (Wi-Fi) bez funkce WPS .....	45	<b>22 Hodnoty spotřeby .....</b>	<b>71</b>
16.4 Připojení spotřebiče k aplikaci Home Connect .....	46	<b>23 Technické údaje .....</b>	<b>72</b>
16.5 Aktivace Wi-Fi na spotřebiči ...	46	<b>24 Prohlášení o shodě .....</b>	<b>72</b>
16.6 Deaktivace Wi-Fi na spotře- biči .....	46		
16.7 Aktualizace softwaru .....	47		
16.8 Resetování síťových nastave- ní spotřebiče .....	47		
16.9 Ochrana údajů .....	47		
<b>17 Základní nastavení .....</b>	<b>48</b>		
17.1 Přehled základních nastave- ní .....	48		
17.2 Změna základních nastave- ní .....	48		
<b>18 Čištění a ošetřování .....</b>	<b>49</b>		
18.1 Tipy pro údržbu spotřebiče ...	49		
18.2 Čištění bubnu .....	49		
18.3 Čištění násypky na prací prostředky .....	49		
18.4 Odvápnění .....	51		
18.5 Čištění čerpadla .....	51		
18.6 Čištění odtokové hadice u sifonu .....	54		
18.7 Čištění sítky v přívodu vody ...	54		
<b>19 Odstranění poruch .....</b>	<b>56</b>		
<b>20 Přeprava, uskladnění a likvi- dace .....</b>	<b>67</b>		
20.1 Demontáž spotřebiče .....	67		
20.2 Nasazení přepravních pojis- tek .....	67		
20.3 Opětovné uvedení spotřebiče do provozu .....	68		
20.4 Likvidace starého spotřebiče .....	68		



# 1 Bezpečnost

Dodržujte následující bezpečnostní pokyny.

## 1.1 Všeobecné pokyny



- Pečlivě si přečtěte tento návod.
- Uchovejte návod a také informace o výrobku pro pozdější použití nebo pro následujícího majitele.
- V případě poškození při přepravě spotřebič nepřipojujte.

## 1.2 Použití k určenému účelu

Spotřebič používejte pouze pro:

- k praní textilu vhodného pro praní v pračce a ručně prané vlny podle etikety doporučující péči.
- s vodou z vodovodu a obvyklými pracími a ošetřovacími prostředky vhodnými pro pračky.
- pro soukromé použití v domácnosti a v uzavřených místnostech domova.
- do maximální nadmořské výšky 4000 m nad mořem.

## 1.3 Omezení okruhu uživatelů

Tento spotřebič mohou používat děti starší 8 let a osoby s omezenými fyzickými, senzorickými nebo duševními schopnostmi nebo s nedostatečnými zkušenostmi a/nebo znalostmi, pokud jsou pod dohledem nebo byly instruovány o bezpečném použití spotřebiče a pochopily z toho vyplývající nebezpečí.

Děti si nesmí se spotřebičem hrát.

Čištění a údržbu spotřebiče nesmí provádět děti bez dozoru.

Děti mladší 3 let a domácí zvířata udržujte mimo dosah spotřebiče.

## 1.4 Bezpečná instalace

Při instalaci spotřebiče dodržujte bezpečnostní pokyny.

### **⚠ VÝSTRAHA – Nebezpečí úrazu elektrickým proudem!**

Neodborné instalace jsou nebezpečné.

- ▶ Spotřebič zapojte a používejte pouze v souladu s údaji na typovém štítku.
- ▶ Spotřebič zapojte do sítě střídavého proudu jen pomocí předpisově instalované zásuvky s uzemněním.
- ▶ Systém ochranných vodičů elektrické domovní instalace musí být instalován podle předpisů. Instalace musí mít dostatečně velký průřez vodičů.
- ▶ Při použití proudového chrániče používejte pouze typ se značkou .
- ▶ Spotřebič nikdy nenapájejte prostřednictvím externího spínacího zařízení, např. časového spínače nebo dálkového ovládání.
- ▶ Pokud je spotřebič vestavěný, musí být síťová zástrčka síťového kabelu volně přístupná, nebo pokud není volný přístup možný, musí se do stávající elektrické instalace nainstalovat jistič všech pólů podle předpisů pro instalaci.
- ▶ Při instalaci spotřebiče dbejte na to, aby nedošlo k sevření nebo poškození síťového kabelu.

Poškozená izolace síťového kabelu je nebezpečná.

- ▶ Zajistěte, aby se síťový kabel nikdy nedostal do kontaktu s horkými částmi spotřebiče nebo zdroji tepla.
- ▶ Zajistěte, aby se síťový kabel nikdy nedostal do kontaktu s ostrými rohy nebo hranami.
- ▶ Síťový kabel nikdy nelámejte, nestlačujte a neprovádějte na něm změny.

### **⚠ VÝSTRAHA – Nebezpečí požáru!**

Použití prodlouženého síťového kabelu a neschválených adaptérů je nebezpečné.

- ▶ Nepoužívejte prodlužovací kabely ani rozbočky.
- ▶ Je-li síťový kabel příliš krátký, kontaktujte zákaznický servis.
- ▶ Používejte pouze adaptéry schválené výrobcem.

### **⚠ VÝSTRAHA – Nebezpečí zranění!**

Velká hmotnost spotřebiče může při zvedání způsobit poranění.

- ▶ Spotřebič sami nezvedejte.

Je-li tento spotřebič nesprávně instalován v jednotce praní a sušení, může instalovaný spotřebič spadnout.

- ▶ Sušičku stavte na pračku výhradně se spojovací soupravou výrobce sušičky. Jiný způsob instalace není přípustný.
- ▶ Pokud výrobce sušičky nenabízí vhodnou spojovací soupravu, neinstalujte spotřebič v jednotce praní a sušení.
- ▶ V jednotce praní a sušení neinstalujte spotřebiče různých výrobců a s různou hloubkou a šířkou.
- ▶ Jednotku praní a sušení nestavte na podstavec, spotřebiče se mohou překlopit.

### **⚠ VÝSTRAHA – Nebezpečí udušení!**

Děti si mohou obalový materiál přetáhnout přes hlavu nebo se do něj zamotat a udusit se.

- ▶ Obalový materiál uchovávejte mimo dosah dětí.
- ▶ Nedovolte dětem, aby si hrály s obalovým materiálem.

### **⚠ POZOR – Nebezpečí zranění!**

Spotřebič může při provozu vibrovat nebo se může pohybovat.

- ▶ Spotřebič umístěte na čistou, rovnou a pevnou plochu.
- ▶ Vyrovnajte spotřebič pomocí nožiček a vodováhy.

Při nesprávně vedených hadicích a elektrických kabelech hrozí nebezpečí zakopnutí.

- ▶ Hadice a elektrické kabely ved'te tak, aby nehrozilo nebezpečí zakopnutí.

Pokud byste pohybovali spotřebičem za vyčnívající součásti, např. dvířka, mohou se tyto součásti ulomit.

- ▶ Nepohybujte spotřebičem za vyčnívající součásti.

### **⚠ POZOR – Nebezpečí pořezání!**

Ostré hrany spotřebiče mohou při dotknutí způsobit řezná poranění.

- ▶ Nedotýkejte se ostrých hran spotřebiče.
- ▶ Při instalaci a přepravě spotřebiče noste ochranné rukavice.

## 1.5 Bezpečné použití

### **⚠ VÝSTRAHA – Nebezpečí úrazu elektrickým proudem!**

Poškozený spotřebič nebo poškozený síťový kabel je nebezpečný.

- ▶ V žádném případě nepoužívejte poškozený spotřebič.
- ▶ Při odpojování spotřebiče z elektrické sítě nikdy netahejte za síťový kabel. Vždy tahejte za síťovou zástrčku síťového kabelu.
- ▶ Pokud je spotřebič nebo síťový kabel poškozený, ihned odpojte síťovou zástrčku ze zásuvky nebo vypněte pojistku v pojistkové skříňce a zavřete přívod vody.
- ▶ Kontaktujte zákaznický servis. → *Strana 69*
- ▶ Opravy spotřebiče smí provádět pouze odborný personál, který je k tomu vyškolený.

Pronikající vlhkost může způsobit úraz elektrickým proudem.

- ▶ Spotřebič používejte pouze v uzavřených místnostech.
- ▶ Spotřebič nikdy nevystavujte velkému teplu a vlhkosti.
- ▶ Při čištění spotřebiče nepoužívejte parní nebo vysokotlaké čističe, hadice nebo sprchy.

### **⚠ VÝSTRAHA – Nebezpečí poškození zdraví!**

Ve spotřebiči se mohou zavřít děti a dostat se tak do ohrožení života.

- ▶ Spotřebič neumísťujte za dveře, které blokují nebo brání otvírání dvířek spotřebiče.
- ▶ U starých spotřebičů odpojte síťovou zástrčku síťového kabelu, poté síťový kabel přestříhnete a zničte zámek dvířek spotřebiče tak, aby se dvířka spotřebiče nedaly zavřít.

### **⚠ VÝSTRAHA – Nebezpečí udušení!**

Děti mohou vdechnout nebo spolknout malé části a udusit se.

- ▶ Malé části uchovávejte mimo dosah dětí.
- ▶ Nedovolte dětem, aby si hrály s malými částmi.

### **⚠ VÝSTRAHA – Nebezpečí otravy!**

Prací a ošetrovací prostředky mohou při požití způsobit otravu.

- ▶ Při polknutí z nedopatření vyhledejte lékařskou pomoc.
- ▶ Prací a ošetrovací prostředky uchovávejte tak, aby k nim neměly přístup děti.

### **⚠ VÝSTRAHA – Nebezpečí výbuchu!**

Pokud jste na prádlo předem použili čisticí prostředky obsahující rozpouštědla, může ve spotřebiči způsobit výbuch.

- ▶ Předem ošetřené prádlo před praním důkladně vymáchejte ve vodě.

### **⚠ POZOR – Nebezpečí zranění!**

Pokud byste si na spotřebič stoupali, může prasknout krycí deska.

- ▶ Nestoupejte si na spotřebič.

Pokud byste si sedali na otevřená dvířka nebo se o ně opírali, může se spotřebič převrhnout.

- ▶ Nesedejte si na dvířka spotřebiče ani se o ně neopírejte.

- ▶ Na dvířka spotřebiče nepokládejte žádné předměty.

Při sáhnutí do točícího se bubnu může dojít k poranění rukou.

- ▶ Než budete sahat do bubnu, počkejte, dokud se úplně nezastaví.

### **⚠ POZOR – Nebezpečí popálení!**

Sklo dvířek spotřebiče je při praní s vysokými teplotami horké.

- ▶ Nedotýkejte se horkých dvířek spotřebiče.

- ▶ Zabraňte přístupu dětem k horkým dvířkům spotřebiče.

### **⚠ POZOR – Nebezpečí opaření!**

Prací roztok je při praní s vysokými teplotami horký.

- ▶ Nedotýkejte se horkého pracího roztoku.

### **⚠ POZOR – Nebezpečí chemického popálení!**

Při otevření násypky na prací prostředky může ze spotřebiče vystříknout prací prostředek a ošetřovací prostředek. Kontakt s očima nebo pokožkou může způsobit podráždění.

- ▶ Při kontaktu s pracími nebo ošetřovacími prostředky důkladně vypláchněte oči nebo opláchněte pokožku čistou vodou.

- ▶ Při polknutí z nedopatření vyhledejte lékařskou pomoc.

- ▶ Prací a ošetřovací prostředky uchovávejte tak, aby k nim neměly přístup děti.



## 1.6 Bezpečné čištění a bezpečná údržba

Při čištění a údržbě spotřebiče dodržujte bezpečnostní pokyny.

### **⚠ VÝSTRAHA – Nebezpečí úrazu elektrickým proudem!**

Neodborné opravy jsou nebezpečné.

- ▶ Opravy spotřebiče smí provádět pouze odborný personál, který je k tomu vyškolený.
- ▶ K opravě spotřebiče se smí používat pouze originální náhradní díly.
- ▶ Pokud je síťový kabel tohoto spotřebiče poškozený, musí ho vyměnit výrobce, jeho zákaznický servis nebo podobně kvalifikovaná osoba, aby se zabránilo ohrožení.

Pronikající vlhkost může způsobit úraz elektrickým proudem.

- ▶ Při čištění spotřebiče nepoužívejte parní nebo vysokotlaké čističe, hadice nebo sprchy.

### **⚠ VÝSTRAHA – Nebezpečí zranění!**

Používání neoriginálních náhradních dílů a neoriginálního příslušenství je nebezpečné.

- ▶ Používejte pouze originální náhradní díly a originální příslušenství výrobce.

### **⚠ VÝSTRAHA – Nebezpečí otravy!**

Při používání čisticích prostředků obsahujících rozpouštědla mohou vznikat jedovaté výpary.

- ▶ Nepoužívejte čisticí prostředky obsahující rozpouštědla.

## 2 Zabránění věcným škodám

Dodržujte tyto pokyny, abyste zabránili věcným škodám a poškození spotřebiče.

### POZOR!

Nesprávné dávkování aviváže, pracích prostředků, ošetrovacích prostředků a čisticích prostředků může zhoršit funkci spotřebiče.

- ▶ Dodržujte dávkování doporučené výrobcem.

Překročení maximálního množství prádla zhoršuje funkci spotřebiče.

- ▶ Dodržujte a nepřekračujte maximální množství prádla → *Strana 27* pro každý program.

Spotřebič je při přepravě zajištěný přepravními pojistkami. Neodstraněné přepravní pojistky mohou způsobit věcné škody a poškození spotřebiče.

- ▶ Před uvedením do provozu úplně odstraňte všechny přepravní pojistky a uschovte je.
- ▶ Před každou přepravou kompletně namontujte všechny přepravní pojistky, abyste zabránili poškození při přepravě.

Nesprávné připojení přívodní hadice může způsobit věcné škody.

- ▶ Šroubení na přívodu vody ručně utáhněte.
- ▶ Přívodní hadici připojte k vodovodnímu kohoutku pokud možno přímo bez dalších spojovacích prvků, jako adaptéru, prodloužení, ventilu a podobně.
- ▶ Dbejte na to, aby bylo těleso ventilu přívodní hadice namontované tak, aby bylo chráněné před dotykem a nemohly na něj působit žádné vnější síly.
- ▶ Dbejte na to, aby vnitřní průměr vodovodního kohoutku činil minimálně 17 mm.

- ▶ Dbejte na to, aby délka závitů na přípojce k vodovodnímu kohoutku činila minimálně 10 mm.

Příliš nízký nebo příliš vysoký tlak vody může zhoršit funkci spotřebiče.

- ▶ Zajistěte, aby tlak v přívodu vody byl minimálně 100 kPa (1 bar) a maximálně 1000 kPa (10 bar).
- ▶ Pokud tlak vody překročí uvedenou maximální hodnotu, musí se mezi přípojku pitné vody a hadicovou sadu spotřebiče nainstalovat redukční ventil.
- ▶ Nepřipojujte spotřebič k baterii beztlakého bojleru.

Pozměněné nebo poškozené vodní hadice mohou způsobit věcné škody a poškození spotřebiče.

- ▶ Vodní hadice nikdy nelámejte, nestlačujte, neměňte nebo neprořízněte.
- ▶ Používejte pouze dodané vodní hadice nebo originální náhradní hadice.
- ▶ Použité vodní hadice nikdy znovu nepoužívejte.

Používání spotřebiče se znečištěnou nebo příliš horkou vodou může způsobit věcné škody.

- ▶ Spotřebič používejte výhradně se studenou vodou z vodovodu.

Nevhodné čisticí prostředky mohou poškodit povrchy spotřebiče.

- ▶ Nepoužívejte agresivní nebo abrazivní čisticí prostředky.
- ▶ Nepoužívejte čisticí prostředky s vysokým obsahem alkoholu.
- ▶ Nepoužívejte tvrdé drátěnky nebo houbičky.
- ▶ Spotřebič čistěte pouze vodou a měkkým vlhkým hadrem.
- ▶ Při kontaktu se spotřebičem ihned odstraňte všechny zbytky pracích prostředků, sprejů nebo jiné zbytky.

## 3 Ochrana životního prostředí a úspora

### 3.1 Likvidace obalu

Obalový materiál je ekologický a lze ho recyklovat.

- ▶ Jednotlivé složky likvidujte rozdělené podle druhů.

### 3.2 Úspora energie a zdrojů

Při dodržování těchto upozornění spotřebuje váš spotřebič méně proudu a vody.

Používejte programy s nízkými teplotami a delší dobou praní a využijete maximální množství prádla

→ *Strana 27.*

- ✓ Spotřeba energie a vody je neefektivnější.

Používejte úsporné nastavení programů.

- ✓ Když přizpůsobíte nastavení pro některý program, na displeji se zobrazí očekávaná spotřeba.

Prací prostředky dávkujte → *Strana 38* podle stupně zašpinění prádla.

- ✓ Na mírné až normální zašpinění stačí menší množství pracího prostředku. Dodržujte dávkování doporučené výrobcem pracího prostředku.

U mírně a normálně zašpiněného prádla snižte teplotu praní.

- ✓ Při nižších teplotách spotřebovává spotřebič méně energie. Na mírné až normální zašpinění stačí i nižší teploty, než je uvedeno na visače prádla.

Pokud se má prádlo poté sušit v sušičce, nastavte maximální rychlost odstředování.

- ✓ Při sušším prádle se zkracuje doba trvání programu při sušení a snižuje se spotřeba energie. Při vyšší rychlosti odstředování se snižuje zbývající vlhkost prádla a zvuky odstředování jsou hlasitější.

Prádlo perte bez předpírky.

- ✓ Při praní s předpírkou se prodlužuje doba trvání programu a zvyšuje se spotřeba energie a vody.

Spotřebič je vybavený množstevní automatikou.

- ✓ Množstevní automatika optimálně přizpůsobuje spotřebu vody a dobu trvání programu podle druhu a množství prádla.

Spotřebič je vybavený aquasenzorem.

- ✓ Aquasenzor kontroluje během máchání stupeň zakalení máchací vody a odpovídajícím způsobem přizpůsobuje dobu trvání a počet máchacích cyklů.

### 3.3 Režim šetření energie

Když delší dobu neprovedete žádné kroky ovládání, spotřebič se automaticky přepne do režimu úspory energie. Všechny ukazatele zhasnou a bliká .

Režim úspory energie se ukončí, když provedete nějaký krok ovládání spotřebiče, např. otevřete nebo zavřete dvířka.

Když delší dobu neprovedete v režimu úspory energie žádné kroky ovládání, spotřebič se automaticky vypne.

**Poznámka:** Pokud je aktivovaná Wi-Fi, spotřebič se automaticky nevypne.

---

## 4 Instalace a připojení

### 4.1 Vybalení spotřebiče

**Poznámka:** Pro bezpečné používání spotřebiče dodržujte informace týkající se bezpečnosti → *Strana 4* a zabránění škodám → *Strana 10*.

#### **POZOR!**

Předměty, které nejsou určeny pro provoz ve spotřebiči a které zůstanou v bubnu, mohou způsobit věcné škody a poškození spotřebiče.

- ▶ Před provozem tyto předměty a dodané příslušenství odstraňte z bubnu.

1. Ze spotřebiče odstraňte veškerý obalový materiál a ochranné kryty.

Pro ekologickou likvidaci obalového materiálu sledujte informace na téma

→ *"Likvidace obalu", Strana 11.*

2. Zkontrolujte spotřebič, zda se na něm nevyskytují viditelná poškození.
3. Otevřete dvířka.  
→ *"Základní ovládání", Strana 39*
4. Vyjměte z bubnu příslušenství.
5. Zavřete dvířka.

## 4.2 Rozsah dodávky

Po vybalení zkontrolujte všechny díly na poškození vzniklá při přepravě a jejich kompletnost.

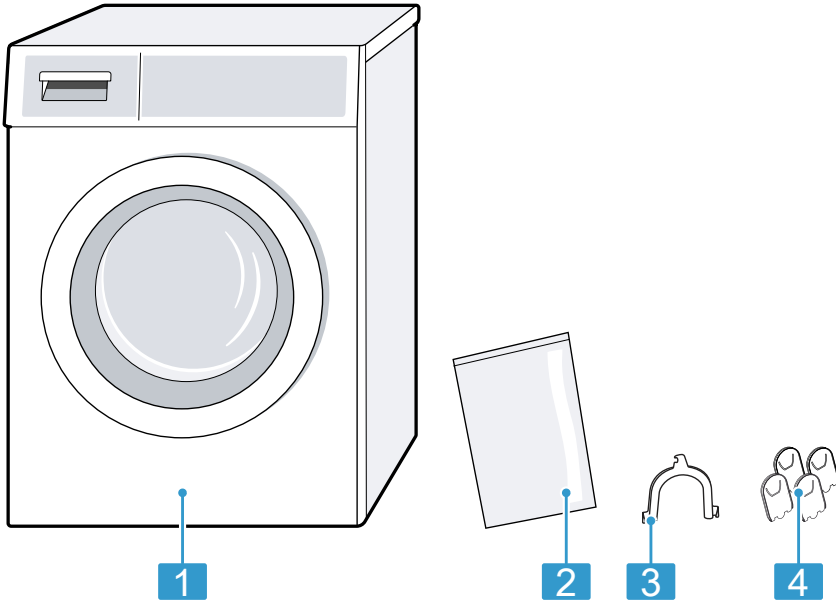

- |   |                                     |
|---|-------------------------------------|
| 1 | Pračka                              |
| 2 | Průvodní doklady                    |
| 3 | Koleno pro uchycení odtokové hadice |
| 4 | Krytky                              |

## 4.3 Požadavky na místo instalace

**Poznámka:** Pro bezpečné používání spotřebiče dodržujte informace týkající se bezpečnosti → *Strana 4* a zabránění škodám → *Strana 10*.

### **⚠ VÝSTRAHA** **Nebezpečí úrazu elektrickým proudem!**

Spotřebič obsahuje díly pod napětím. Dotýkání se dílů pod napětím je nebezpečné.

- ▶ Nepoužívejte spotřebič bez krycí desky.

### **⚠ VÝSTRAHA** **Nebezpečí zranění!**

Při provozu na podstavci se spotřebič může převrhnout.

- ▶ Před uvedením do provozu bezpodmínečně upevněte nožičky spotřebiče příchytkami → *Strana 35* od výrobce.

## POZOR!

Pokud se spotřebič nainstaluje v prostorech s nebezpečím mrazu nebo venku, může zmrzlá zbytková voda spotřebič poškodit a zmrzlé hadice se mohou roztrhnout nebo prasknout.

- ▶ Neinstalujte a nepoužívejte spotřebič v prostorech s nebezpečím mrazu nebo venku.

U spotřebiče byl před vyexportováním ze závodu proveden funkční test a může obsahovat zbytkovou vodu. Když se spotřebič nakloní o více než 40°, může tato zbytková voda vytect.

- ▶ Spotřebič naklánějte opatrně.

Místo instalace	Požadavky
-----------------	-----------

Na podstavci

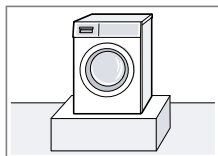

Upevněte spotřebič pomocí příchytek → *Strana 35*.

Na podlaze nad stropem z dřevěných trámů

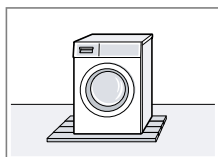

Spotřebič postavte na voděodolnou dřevěnou desku, která je pevně přišroubovaná k podlaze. Dřevěná deska by měla mít tloušťku minimálně 30 mm.

V kuchyňské lince

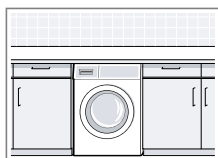

- Je nutná šířka výklenku 60 cm.
- Spotřebič instalujte pouze pod souvislou pracovní desku, která je pevně spojená se sousedními skříňkami.

Místo instalace	Požadavky
U stěny	Dbejte na to, abyste hadice neuskřípli mezi stěnou a spotřebičem.

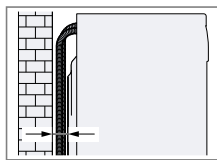

## 4.4 Odstranění přepravních pojistek

Spotřebič je při přepravě zajištěný na zadní straně přepravními pojistkami.

### Poznámky

- Pro bezpečné používání spotřebiče dodržujte informace týkající se bezpečnosti → *Strana 4* a zabránění škodám → *Strana 10*.
- Přepravní pojistky, šrouby a objímky uschovejte pro pozdější přepravu → *Strana 67*.

1. Hadice vyjměte z držáků.

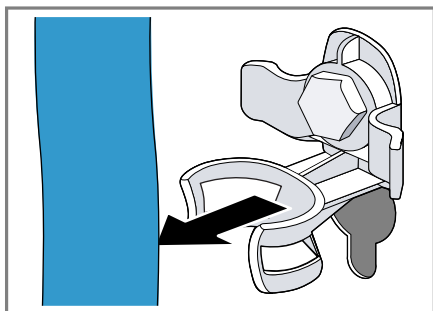

2. Všechny šrouby 4 přepravních pojistek povolte šroubovákem vel. 13 ① a odstraňte je ②.



3. Síťový kabel vyjměte z držáku.

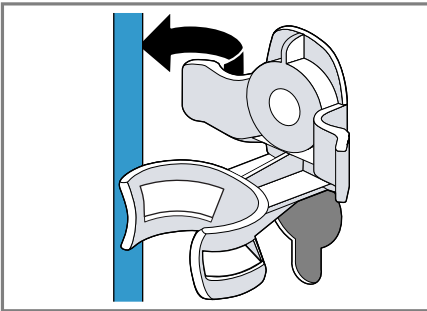

4. Odstraňte 4 objímky.

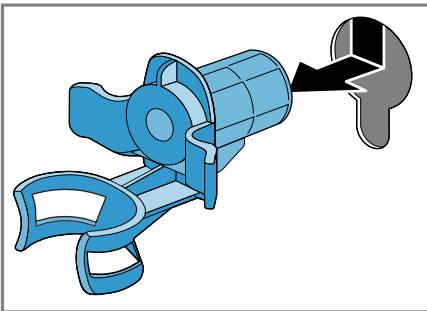

5. Nasadte 4 krytky.

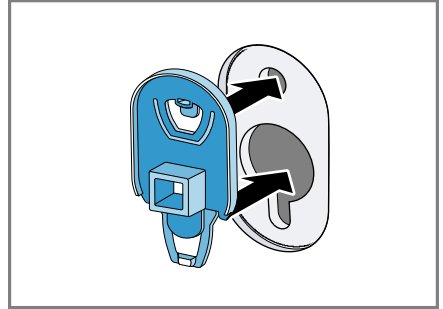

6. Zatlačte 4 krytky dolů.

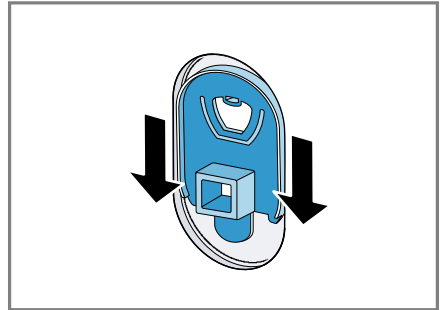

## 4.5 Připojení spotřebiče

### Připojení přívodní hadice

**Poznámka:** Pro bezpečné používání spotřebiče dodržujte informace týkající se bezpečnosti → *Strana 4* a zabránění škodám → *Strana 10*.

### **⚠ VÝSTRAHA**

**Nebezpečí úrazu elektrickým proudem!**

Spotřebič obsahuje díly pod napětím. Dotýkání se dílů pod napětím je nebezpečné.

- Elektrický ventil Aquastop neponořujte do vody.

## cs Instalace a připojení

1. Přívodní hadici připojte k přívodu vody (26,4 mm = 3/4").

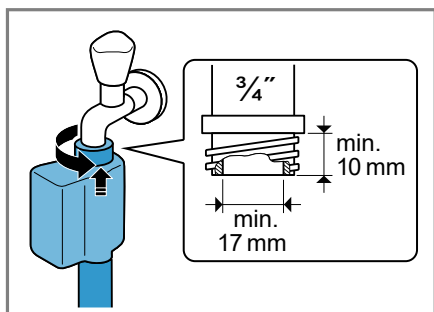

2. Opatrně otevřete přívod vody a zkontrolujte těsnost připojovacích míst.

### Způsoby připojení odtoku vody

Tyto informace vám pomůžou připojit spotřebič k odtoku vody.

**Poznámka:** Pro bezpečné používání spotřebiče dodržujte informace týkající se bezpečnosti → *Strana 4* a zabránění škodám → *Strana 10*.

### POZOR!

Při odčerpávání je odtoková hadice pod tlakem a může se z místa připojení uvolnit.

- ▶ Zajistěte odtokovou hadici proti neúmyslnému uvolnění.

**Poznámka:** Dodržujte požadovanou výšku odčerpávání. Maximální výška odčerpávání činí 100 cm.

Odtok do sifonu

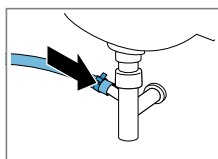

Zajistěte místo připojení hadicovou sponou (24–40 mm).

Odtok do umyvadla

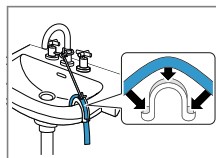

Odtokovou hadici zafixujte pomocí kolena → *Strana 35* a zajistěte ji.

Odtok do plastové trubky s pryžovým hrdlem nebo do odtokového otvoru v podlaze

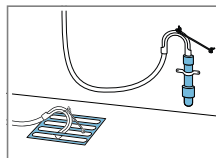

Odtokovou hadici zafixujte pomocí kolena → *Strana 35* a zajistěte ji.

## 4.6 Vyrovnání spotřebiče

Pro snížení hlučnosti a vibrací a zabránění posouvání spotřebiče spotřebič správně vyrovnajte.

**Poznámka:** Pro bezpečné používání spotřebiče dodržujte informace týkající se bezpečnosti → *Strana 4* a zabránění škodám → *Strana 10*.

1. Pojistné matice povolte klíčem vel. 17 ve směru hodinových ručiček.

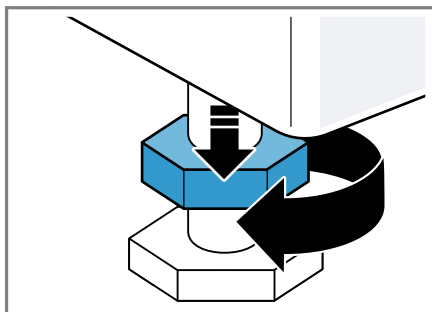



2. Pro vyrovnání spotřebiče otáčejte nožičkami spotřebiče. Vyrovnání zkontrolujte pomocí vodováhy.

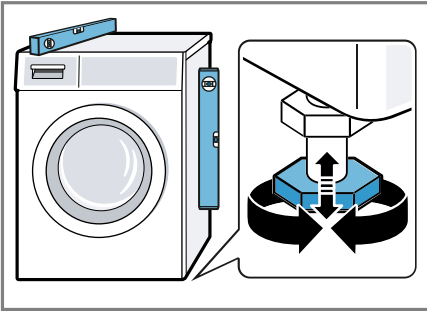

Všechny nožičky spotřebiče musí pevně stát na podlaze.

3. Utáhněte pojistné matice klíčem vel. 17 pevně ke krytu.

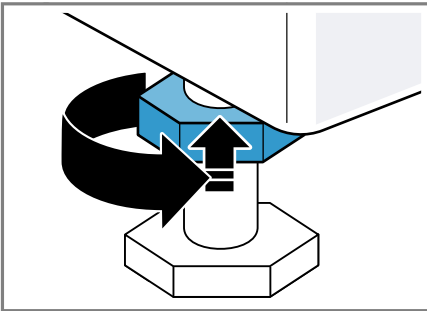

Nožičku přitom pevně držte a neměňte její výšku.

## 4.7 Připojení spotřebiče k elektrickému proudu

**Poznámka:** Pro bezpečné používání spotřebiče dodržujte informace týkající se bezpečnosti → *Strana 4* a zabránění škodám → *Strana 10*.

1. Síťovou zástrčku síťového kabelu spotřebiče zastrčte do zásuvky v blízkosti spotřebiče.  
Údaje připojení spotřebiče najdete v Technických údajích → *Strana 72*.

## 5 Seznámení

### 5.1 Spotřebič

Zde naleznete přehled součástí vašeho spotřebiče.

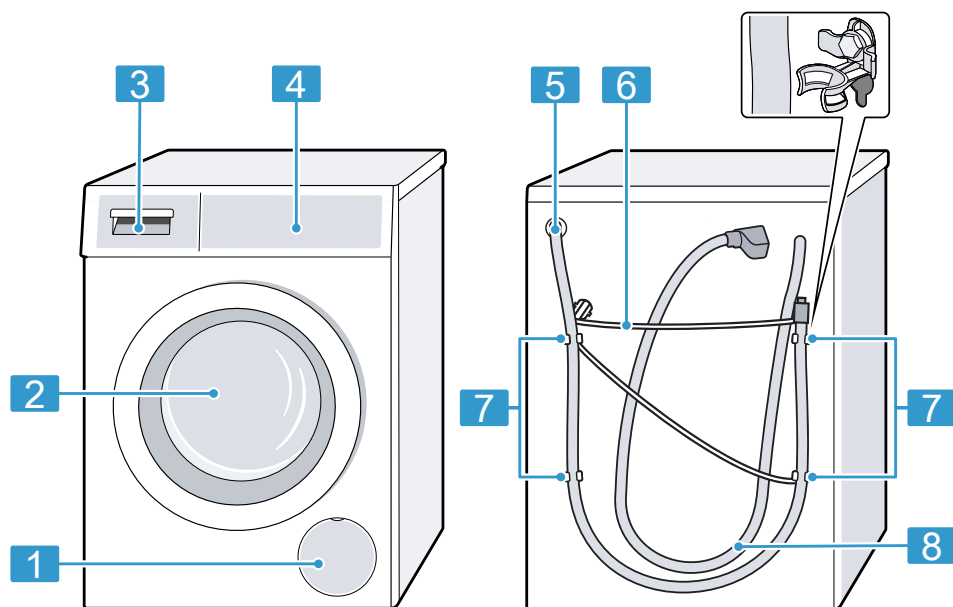

V závislosti na typu spotřebiče se mohou detaily na obrázku lišit, např. barva a tvar.

<b>1</b>	Servisní kryt čerpadla → <i>Strana 51</i>
<b>2</b>	Dvířka
<b>3</b>	Násypka na prací prostředky → <i>Strana 19</i>
<b>4</b>	Ovládací prvky → <i>Strana 19</i>
<b>5</b>	Odtoková hadice → <i>Strana 16</i>
<b>6</b>	Síťový kabel → <i>Strana 17</i>

<b>7</b>	Přepravní pojistky → <i>Strana 14</i>
<b>8</b>	Přívodní hadice → <i>Strana 15</i>

## 5.2 Násypka na prací prostředky

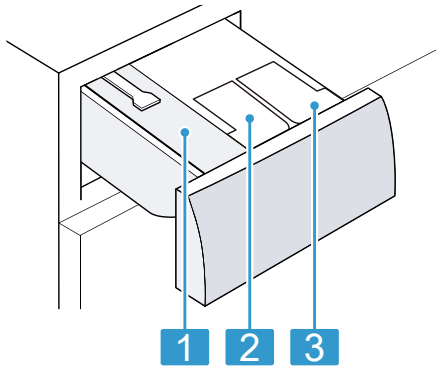

- |          |  |
|----------|--|
| <b>1</b> | Komora pro manuální dávkování                              |
| <b>2</b> | ⊗ / ∅: dávkovací zásobník pro aviváž nebo prací prostředek |
| <b>3</b> | ∅: dávkovací zásobník pro prací prostředek                 |

## 5.3 Ovládací prvky

Pomocí ovládacího pole nastavíte všechny funkce vašeho spotřebiče a dostanete informace o provozním stavu.

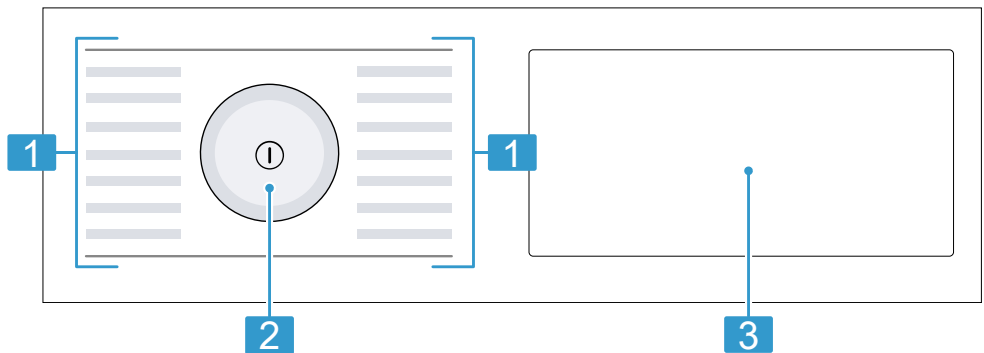

- |          |  |
|----------|--|
| <b>1</b> | Programy → <i>Strana 27</i>                              |
| <b>2</b> | Volič programů → <i>Strana 39</i>                        |
| <b>3</b> | Tlačítka → <i>Strana 24</i> a displej → <i>Strana 21</i> |

## 5.4 Logika ovládání

### POZOR!

Při působení násilí na displej může dojít poškození.

- ▶ Na displej příliš netlačte.

## cs Seznámení

- Pro stisknutí displeje nepoužívejte špičaté nebo ostré předměty.

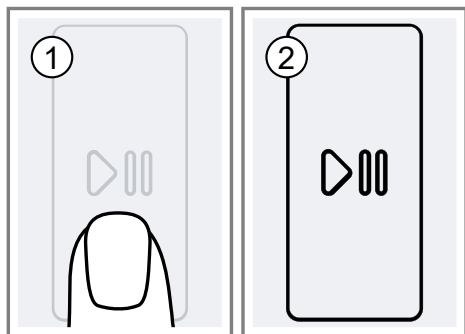





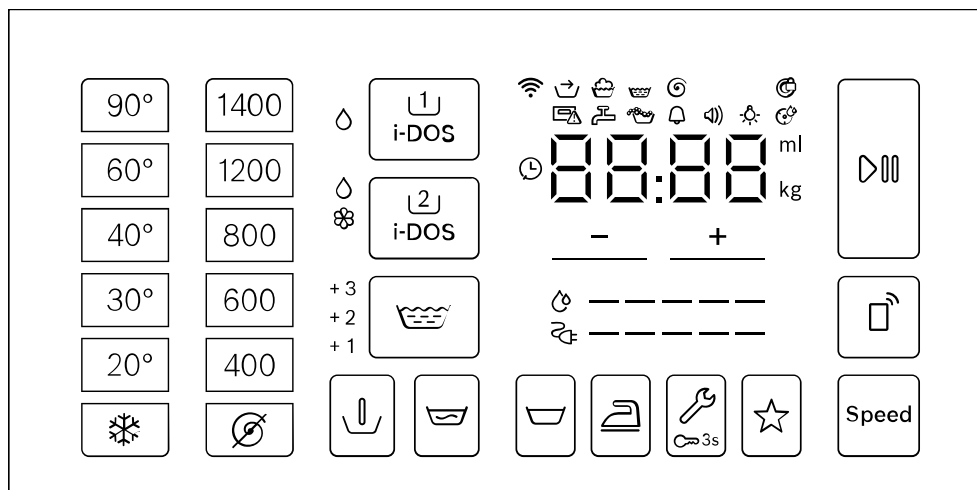



## 6 Displej

Na displeji vidíte aktuální hodnoty nastavení, možnosti voleb nebo nápovědné texty.







Ukazatel	Označení	Popis
0:40 <sup>1</sup>	Doba trvání programu / zbývající doba programu	Přibližná předpokládaná doba trvání programu nebo zbývající doba programu.
⌚ 10 <sup>1</sup>	Doba skončení	Byla nastavena doba skončení programu a zobrazují se zbývající hodiny. → "Tlačítka", Strana 24
9 kg <sup>1</sup>	Doporučené množství prádla	Maximální množství prádla pro nastavený program v kg.
👉	Ošetření před praním	Stav programu
🧺	Praní	Stav programu
🧺	Máchání	Stav programu
🌀	Odstředování	Stav programu
End	Konec programu	Stav programu
+1 / +2 / +3	Máchání plus	Jsou aktivované přídavné máchací cykly. → "Tlačítka", Strana 26

<sup>1</sup> Příklad











Ukazatel	Označení	Popis
	Spotřeba energie	Spotřeba energie pro nastavený program. <ul style="list-style-type: none"> <li>■ —: nízká spotřeba energie</li> <li>■ ————: vysoká spotřeba energie</li> </ul>
	Spotřeba vody	Spotřeba vody pro nastavený program. <ul style="list-style-type: none"> <li>■ —: nízká spotřeba vody</li> <li>■ ————: vysoká spotřeba vody</li> </ul>
	Signál ukončení	Základní nastavení
	Signál tlačítek	Základní nastavení
	Jas displeje	Základní nastavení
	Připomenutí čištění bubnu	Bliká: Znečištěný buben. Spusťte program čištění bubnu pro čištění a údržbu bubnu a vany pračky. → "Čištění bubnu", Strana 49
	Wi-Fi	<ul style="list-style-type: none"> <li>■ Svítí: Spotřebič je připojený k domácí síti.</li> <li>■ Bliká: Spotřebič se pokouší spojit s domácí sítí.</li> </ul> → "Home Connect", Strana 44
	Dávkovací zásobník pro tekuté prací prostředky	<ul style="list-style-type: none"> <li>■ Svítí: Inteligentní dávkovací systém pro tekuté prací prostředky je aktivovaný.</li> <li>■ Bliká: Naplnění dávkovacího zásobníku kleslo pod minimum. → "Inteligentní dávkovací systém", Strana 43</li> </ul>
		◊ (tekutý prací prostředek)
	Dávkovací zásobník pro tekuté prací prostředky nebo aviváž.	<ul style="list-style-type: none"> <li>■ Svítí: Inteligentní dávkovací systém pro tekuté prací prostředky nebo aviváž je aktivovaný.</li> <li>■ Bliká: Naplnění dávkovacího zásobníku kleslo pod minimum. → "Inteligentní dávkovací systém", Strana 43</li> </ul>
		◊ (tekutý prací prostředek) ⊗ (aviváž)
50 ml <sup>1</sup>	Základní dávkovací množství	Základní dávkovací množství pro prací prostředek nebo aviváž. → "Základní dávkovací množství", Strana 44

<sup>1</sup> Příklad









Ukazatel	Označení	Popis
:	Systém kontroly napětí	Bliká: Automatický systém kontroly napětí detekuje nepřipustný pokles napětí. Program se pozastaví. <b>Poznámka:</b> Jakmile bude napětí opět v přípustném rozsahu, program bude pokračovat.
.	Systém kontroly napětí	Bliká: Program byl pozastaven kvůli nepřipustnému poklesu napětí. Napětí je znovu v přípustném rozsahu a program pokračuje. <b>Poznámka:</b> Doba trvání programu se prodlouží.
	Rozpoznání pěny	Spotřebič rozpoznal příliš mnoho pěny.
	Dvířka	<ul style="list-style-type: none"> <li>■ Svítí: Dvířka jsou zablokovaná a nelze je otevřít.</li> <li>■ Bliká: Dvířka nejsou správně zavřená.</li> <li>■ Nesvítí: Dvířka jsou odblokovaná a lze je otevřít.</li> </ul>
	Přívod vody	<ul style="list-style-type: none"> <li>■ Není tlak vody.</li> <li>■ Příliš nízký tlak vody.</li> </ul>
	Násypka na prací prostředky	Násypka na prací prostředky není úplně zasunutá.
E:35 / -10 <sup>1</sup>	Chyba	Chybový kód, chybové hlášení, signál.
<sup>1</sup> Příklad		

## 7 Tlačítka

Výběr nastavení programu závisí na nastaveném programu. Možnosti výběru pro všechny programy jsou uvedené v přehledu  
→ "Programy", Strana 27.

Tlačítko	Výběr	Popis
 (start/pauza)	<ul style="list-style-type: none"> <li>■ Spuštění</li> <li>■ Zrušení</li> <li>■ Pozastavení</li> </ul>	Spuštění, zrušení nebo pozastavení programu.
Speed	<ul style="list-style-type: none"> <li>■ Aktivace</li> <li>■ Deaktivace</li> </ul>	Aktivace nebo deaktivace praní s kratší dobou. <b>Poznámka:</b> Zvýší se spotřeba energie. Výsledek praní se tím nezhorší.
 i-DOS	<ul style="list-style-type: none"> <li>■ Aktivace</li> <li>■ Deaktivace</li> <li>■ Základní dávkovací množství</li> </ul>	Když krátce stisknete tlačítko, aktivujete nebo deaktivujete inteligentní dávkovací systém pro tekutý prací prostředek  . Když podržíte tlačítko stisknuté cca 3 sekundy, můžete nastavit základní dávkovací množství. → "Inteligentní dávkovací systém", Strana 43
 i-DOS	<ul style="list-style-type: none"> <li>■ Aktivace</li> <li>■ Deaktivace</li> <li>■ Obsah dávkovacího zásobníku</li> <li>■ Základní dávkovací množství</li> </ul>	Když krátce stisknete tlačítko, aktivujete nebo deaktivujete inteligentní systém dávkování pro aviváž  nebo tekutý prací prostředek  . Když podržíte tlačítko stisknuté cca 3 sekundy, můžete určit obsah dávkovacího zásobníku nebo nastavit základní dávkovací množství. → "Inteligentní dávkovací systém", Strana 43
 /  (hotovo za)	1–24 hodin	Stanovení doby skončení programu. Doba trvání programu je již obsažená v nastaveném počtu hodin. Po spuštění programu se zobrazí doba trvání programu. <b>Poznámka:</b> Hodnoty nastavení zvolte pomocí tlačítek.
 - 90° (volba teploty)	 -90 °C	Přizpůsobení teploty ve °C.









<b>Tlačítko</b>	<b>Výběr</b>	<b>Popis</b>
 - 1400 (odstředování)	 -1400 ot/min	Přizpůsobení rychlosti odstředování nebo deaktivace odstředování. Při zvolení  se odčerpá voda a deaktivuje se odstředování na konci praní. Prádlo zůstane ležet mokré v bubnu.
 (síťový vypínač)	<ul style="list-style-type: none"> <li>■ Zapnutí</li> <li>■ Vypnutí</li> </ul>	Zapnutí nebo vypnutí spotřebiče.
 (vzdálený start)	<ul style="list-style-type: none"> <li>■ Aktivace</li> <li>■ Deaktivace</li> <li>■ Otevření nabídky Home Connect</li> </ul>	<p>Když krátce stisknete tlačítko, povolíte dálkové spuštění spotřebiče pomocí aplikace Home Connect.</p> <p>Když podržíte tlačítko stisknuté cca 3 sekundy, otevřete nabídku Home Connect.</p> <p><b>Poznámky</b></p> <ul style="list-style-type: none"> <li>■ Dálkové spuštění nelze z bezpečnostních důvodů aktivovat za následujících podmínek: <ul style="list-style-type: none"> <li>– Jsou otevřená dvířka.</li> <li>– Není zasunutá násypka na prací prostředky.</li> </ul> </li> <li>■ Dálkové spuštění se z bezpečnostních důvodů deaktivuje za následujících podmínek: <ul style="list-style-type: none"> <li>– Otevřete dvířka.</li> <li>– Stisknete .</li> <li>– Stisknete .</li> <li>– Vypnete spotřebič.</li> <li>– Po výpadku proudu.</li> </ul> </li> </ul>
 3s (dětský zámek 3 s)	<ul style="list-style-type: none"> <li>■ Aktivace</li> <li>■ Deaktivace</li> </ul>	<p>Aktivace nebo deaktivace dětského zámku.</p> <p>Zabezpečení ovládacího panelu proti nežádoucímu ovládní.</p> <p>Pokud jste aktivovali dětský zámek a vypnete spotřebič, dětský zámek zůstane aktivní.</p> <p>→ "Dětský zámek", Strana 42</p>
 (nastavení)	Základní nastavení	Změna základních nastavení spotřebiče.





Tlačítko	Výběr	Popis
⏮ (předpírka)	<ul style="list-style-type: none"> <li>■ Aktivace</li> <li>■ Deaktivace</li> </ul>	<p>Aktivace nebo deaktivace předpírky, např. pro praní silně zašpiněného prádla.</p> <p><b>Poznámka:</b> Když je aktivovaný inteligentní dávkovací systém, prací prostředek se automaticky dávkuje pro předpírku a hlavní praní. Když je inteligentní dávkovací systém deaktivovaný, dejte prací prostředek pro předpírku přímo do bubnu.</p>
🌀 (máchání plus)	<ul style="list-style-type: none"> <li>■ aktivovat</li> <li>■ deaktivovat</li> </ul>	<p>Aktivace nebo deaktivace až tří předávných máchacích cyklů. Doporučuje se u mimořádně citlivé pokožky nebo v oblastech s velmi měkkou vodou.</p>
⏸ (stop máchání)	<ul style="list-style-type: none"> <li>■ Aktivace</li> <li>■ Deaktivace</li> </ul>	<p>Aktivace nebo deaktivace odstředování a odčerpání na konci praní. Prádlo zůstane po posledním máchání ležet ve vodě.</p>
👤 (namáčení)	<ul style="list-style-type: none"> <li>■ Aktivace</li> <li>■ Deaktivace</li> </ul>	<p>Aktivace nebo deaktivace namáčení. Prádlo zůstane před hlavním pracím cyklem déle ležet ve vodě. Pro prádlo s mimořádně úporným zašpiněním.</p>
🧼 (snadné žehlení)	<ul style="list-style-type: none"> <li>■ Aktivace</li> <li>■ Deaktivace</li> </ul>	<p>Aktivace nebo deaktivace praní s omezením pomačkání. Aby se snížilo pomačkání prádla, přizpůsobí se průběh odstředování a rychlost odstředování. Prádlo je po praní tak vlhké, že se při pověšení na šňůru vyvěsí.</p>
☆ (oblíbený program)	<ul style="list-style-type: none"> <li>■ uložit</li> <li>■ nastavit</li> </ul>	<p>Stisknete-li tlačítko cca 3 sekundy, uložíte svá individuální programová nastavení. → "Uložení nastavení programu", Strana 40</p> <p>Stisknete-li tlačítko krátce, nastavíte svůj program s individuálními programovými nastaveními.</p>

## 8 Programy

Zde najdete přehled programů. Zde získáte informace k množství prádla a k nastavitelným možnostem programů.

















**Tip:** VISAČKY na prádle vám poskytnou další informace pro výběr programu.  
→ "Značky pro údržbu na vISAČKÁCH", Strana 37

Program	Popis	Nastavení programu
bavlna	Praní odolných textilií z bavlny, lnu nebo směsových tkanin. Vhodný také jako krátký program pro normálně zašpiněné prádlo, když aktivujete Speed. Když aktivujete Speed, sníží se maximální množství prádla na 5 kg.	 <b>2 i-DOS</b>       <b>Speed</b> <b>Max. rychlost odstřeďování (ot/min) <sup>1</sup></b> 1400 <b>Max. teplota (°C)</b> 90
<sup>1</sup> Nastavení programu		









Program	Popis	Nastavení programu
bavlna bavlně	<p>Praní odolných textilií z bavlny, lnu nebo směsových tkanin.</p> <p>Energeticky úsporný program.</p> <p><b>Poznámka:</b> Kvůli úspoře energie se skutečná teplota praní může lišit od nastavené teploty. Účinnost praní odpovídá zákonným požadavkům.</p>	 <p>Speed</p> <p>Max. rychlost odstřeďování (ot/min) <sup>1</sup></p> <p>Max. teplota (°C)</p>
eco 40-60	<p>Praní textilií z bavlny, lnu a směsových tkanin.</p> <p><b>Poznámka:</b> Textilie, které lze podle symbolu udržby prát od 40 °C  do 60 °C , je možné prát dohromady.</p> <p>Prací účinek odpovídá nejlepší možné třídě pracího účinku podle zákonných předpisů.</p>	 <p>Speed</p> <p>Max. rychlost odstřeďování (ot/min) <sup>1</sup></p> <p>Max. teplota (°C)</p>

<sup>1</sup> Nastavení programu



Program	Popis	Nastavení programu
jemné/hedvábní	<p>Praní jemných pracích textilií z hedvábní, viskózy a syntetiky.</p> <p>Používejte prací prostředek na jemné prádlo nebo hedvábní.</p> <p><b>Poznámka:</b> Obzvláště choulostivé textilie nebo textilie s háčky, poutky nebo kostičkami perle v síťce na prádlo.</p>	 i-DOS   i-DOS       <b>Speed</b> <b>Max. rychlost odstředování (ot/min) <sup>1</sup></b> 800 <b>Max. teplota (°C)</b> 40
 vlhka	<p>Praní textilií z vlny nebo s podílem vlny, které lze prát ručně a v pračce.</p> <p>Aby se zabránilo sražení prádla, pohybuje buben textiliemi obzvláště šetrně s dlouhými přestávkami.</p> <p>Používejte prací prostředek na vlnu.</p>	       <b>Speed</b> <b>Max. rychlost odstředování (ot/min) <sup>1</sup></b> 800 <b>Max. teplota (°C)</b> 40

<sup>1</sup> Nastavení programu

Program	Popis	Nastavení programu	
máchání	Máchání s následným odstřediváním a odčerpáním vody.	 i-DOS       <b>Speed</b> <b>Max. rychlost odstředivání (ot/min) <sup>1</sup></b> <b>Max. teplota (°C)</b>	<p>●</p> <p>-</p> <p>-</p> <p>●</p> <p>-</p> <p>-</p> <p>●</p> <p>-</p> <p>1400</p> <p>1400</p> <p>-</p>
odstředivání/ odčerpání	Odstředivání a odčerpání vody. Pokud chcete jen odčerpávat vodu, aktivujte  . Prádlo se neodstředí.		<p>-</p> <p>-</p> <p>-</p> <p>-</p> <p>-</p> <p>-</p> <p>-</p> <p>-</p> <p>-</p> <p>-</p>
... další	Další programy zvolte přímo přes Home Connect aplikaci Popis programů najdete v Home Connect aplikaci Volitelná nastavení programu závisí na nastaveném programu.		<p>-</p> <p>-</p> <p>-</p> <p>-</p> <p>-</p> <p>-</p> <p>-</p> <p>-</p> <p>-</p> <p>-</p>





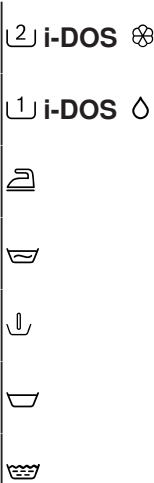













**Poznámka:** Spotřebič musí být připojený k domácí síti a zaregistrovaný Home Connect aplikací.







<sup>1</sup> Nastavení programu

Program	Popis	Nastavení programu
Max. množství prádla (kg)		 <b>Speed</b> <b>Max. rychlost odstředování (ot/min) <sup>1</sup></b> <b>Max. teplota (°C)</b>
auto 30 °C	<p>me Connect v aplikaci. → "Home Connect ", Strana 44</p> <p>Praní choulostivých textilií z bavlny, syntetiky a směsových tkanin. Šetrné praní prádla. Automaticky se rozpozná stupeň zašpinění a druh textilu. Prací proces se přizpůsobí.</p>	<p>3,5</p> <p>1000</p>
čistění bubny	<p>Čistění a údržba bubny. Program použijete v následujících případech:</p> <ul style="list-style-type: none"> <li>■ před prvním použitím,</li> <li>■ při častém praní na teplotu 40 °C a nižší,</li> <li>■ po delší nepřítomnosti.</li> </ul> <p>Použijte univerzální prací prášek nebo prací prášek s bělidly.</p>	<p>1200</p>

<sup>1</sup> Nastavení programu



Program	Popis	Nastavení programu
<p><b>Max. množství prádla (kg)</b></p> <p>Abyste zabránili tvorbě pěny, použijte poloviční množství pracího prostředku. Nepoužívejte aviváž. Nepoužívejte prací prostředky na vlnu, jemné prádlo nebo tekuté prací prostředky.</p> <p><b>Poznámka:</b> Pokud jste delší dobu nepoužívali program s teplotou 60 °C nebo vyšší, bliká pro připomenutí ukazatel pro čištění bubnu.</p>	<p><b>Max. množství prádla (kg)</b></p> <p><b>Max. rychlost odstřeďování (ot/min) <sup>1</sup></b></p> <p><b>Max. teplota (°C)</b></p>	<p> i-DOS </p> <p> i-DOS </p> <p></p> <p></p> <p></p> <p></p> <p></p> <p><b>Speed</b></p> <p><b>Max. rychlost odstřeďování (ot/min) <sup>1</sup></b></p> <p><b>Max. teplota (°C)</b></p>
<p>košile/halenky</p>	<p>Praní nežehlivých košil a halenek z bavlny, lnu, syntetiky a směsových tkanin.</p> <p><b>Tip:</b> Aby se zabránilo po-máčkání prádla, aktivujte . Prádlo se jen krátce odstředí, a když ho vyndáte, kape</p>	<p></p> <p></p> <p></p> <p></p> <p></p> <p></p> <p></p> <p></p> <p><b>Speed</b></p> <p><b>Max. rychlost odstřeďování (ot/min) <sup>1</sup></b></p> <p><b>Max. teplota (°C)</b></p>
<p><sup>1</sup> Nastavení programu</p>		

Program	Popis	Nastavení programu
<p>Max. množství prádla (kg)</p>	<p>z něj voda. Takto mokré košile a halenky pověste, aby se vyvěšily.</p> <p><b>Poznámka:</b> Košile a halenky z hedvábí nebo choulostivých materiálů perle pomocí programu jemné/hedvábí.</p> <p>Praní textilií z bavlny, syntetiky a směsových tkanin. Krátký program pro mírně zašpiněné malé kusy prádla. Doba trvání programu činí cca 30 minut. Pokud chcete zkrátit dobu trvání programu na 15 minut, aktivujte Speed. Maximální množství prádla se snižuje na 2 kg.</p>	<p>  i-DOS   i-DOS            <b>Speed</b>            Max. rychlost odstředování (ot/min) <sup>1</sup> 1200            Max. teplota (°C) 40         </p>

<sup>1</sup> Nastavení programu

## 9 Příslušenství

Používejte originální příslušenství. Je přizpůsobené pro váš spotřebič.

	<b>Použití</b>	<b>Objednací číslo</b>
Prodloužení přívodní hadice	Prodloužení přívodní hadice na studenou vodu nebo přívodní hadice Aquastop (2,50 m).	WMZ2381
Přichytky	Zlepšení stability spotřebiče.	WMZ2200
Koleno	Upevnění odtokové hadice.	00655300

## 10 Před prvním použitím

Připravte spotřebič pro použití.

### 10.1 Spuštění praní bez prádla

Spotřebič byl před opuštěním závodu důkladně přezkoušen. Aby se odstranila případná zbytková voda, proveďte poprvé praní bez prádla.

**Poznámka:** Pro bezpečné používání spotřebiče dodržujte informace týkající se bezpečnosti → *Strana 4* a zabránění škodám → *Strana 10*.

1. Stiskněte .

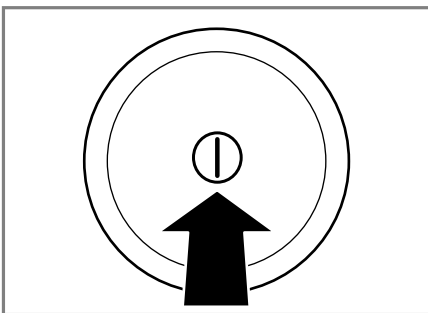

Zapnutí spotřebiče může trvat několik sekund.

2. Nastavte program **čištění bubnu**.

3. Zavřete dvířka.
4. Vytáhněte násypku na prací prostředky.

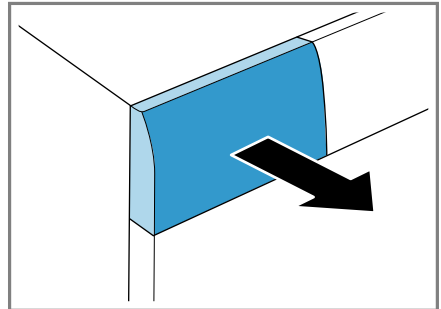

5. Do komory pro manuální dávkování nalijte přibližně 1 litr vody z vodovodu.

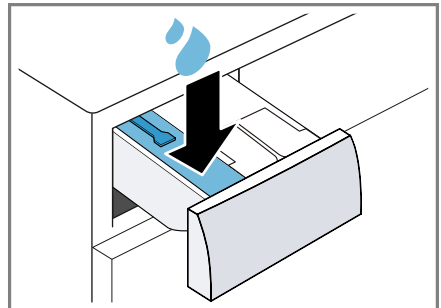

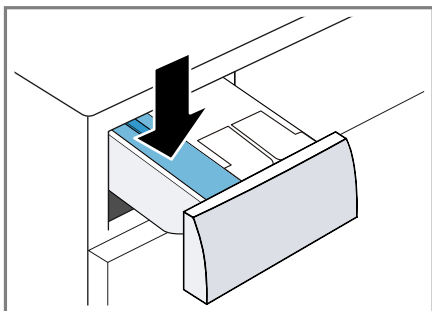

6. Do komory pro manuální dávkování naplňte univerzální prací prášek.

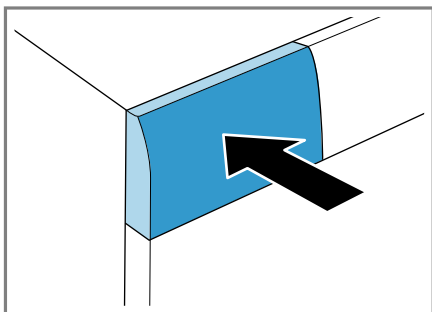

Abyste zabránili tvorbě pěny, použijte pouze polovinu množství pracího prostředku doporučeného výrobcem pracího prostředku pro mírně znečištěné prádlo. Nepoužívejte prací prostředek na vlnu nebo na jemné prádlo.

7. Zasuňte násypku na prací prostředky.



8. Pro spuštění programu stiskněte  (start/pauza).
- ✓ Na displeji se zobrazuje zbývající doba trvání.
9. Spusťte první praní nebo stiskněte  pro vypnutí spotřebiče.  
→ "Základní ovládání", Strana 39

## 11 Prádlo

### 11.1 Příprava prádla

**Poznámka:** Pro bezpečné používání spotřebiče dodržujte informace týkající se bezpečnosti → *Strana 4* a zabránění škodám → *Strana 10*.

#### **POZOR!**

Předměty, které zůstanou v prádle, mohou poškodit prádlo a bublen.

- ▶ Před spuštěním odstraňte z kapes prádla všechny předměty.
- ▶ Kvůli šetrnému zacházení se spotřebičem a s prádlem prádlo připravte.
  - Vyprázdněte kapsy.
  - Kartáčkem odstraňte písek ze všech záhybů a kapes.
  - Povlaky na příkrývky a polštáře zapněte.
  - Zapněte všechny zipy, suché zipy, háčky a poutka.
  - Látkové pásky, vázačky u zástěr zavažte nebo použijte pytlík na praní.
  - Ze záclon odstraňte kroužky a ocelová lanka nebo použijte sítku na prádlo.
  - Na malé kousky prádla, jako např. dětské ponožky, použijte sítku na prádlo.
  - Některé úporné, zaschlé skvrny se odstraní až po několikérem praní.
  - Pertě společně velké a malé kusy prádla.
  - Čerstvé skvrny nedrhněte, nýbrž potřete mýdlovým roztokem.
  - Prádlo rozložte a načechejte.

## 11.2 Třídění prádla

**Poznámka:** Pro bezpečné používání spotřebiče dodržujte informace týkající se bezpečnosti → *Strana 4* a zabránění škodám → *Strana 10*.

- ▶ Pro zlepšení výsledku praní a zabránění obarvení rozřídíte prádlo před praním podle následujících kritérií.

- Druhy tkaniny a vláken.  
Prádlo stejného druhu tkaniny a vláken perte společně.
- Značky pro údržbu na visačkách → *Strana 37*
- Popis programů → *Strana 27*
- Bílé prádlo
- Barevné prádlo  
Nové barevné prádlo vyperte poprvé zvlášť.

## 11.3 Stupně zašpinění

Stupeň zašpinění	Zašpinění	Příklady
Mírné	<ul style="list-style-type: none"> <li>■ Na prádle není vidět zašpinění nebo skvrny.</li> <li>■ Z prádla jsou cítit pachy.</li> </ul>	Lehké letní oděvy nebo sportovní oděvy, které byly nošené jen několik hodin.
Normální	Na prádle je vidět zašpinění nebo slabé skvrny.	<ul style="list-style-type: none"> <li>■ Trika, košile nebo halenky jsou propocené nebo několikrát nošené.</li> <li>■ Ručníky nebo povlečení, které se používaly až jeden týden.</li> </ul>
Silné	Na prádle je zřetelně vidět zašpinění nebo skvrny.	Utěrky, dětské oděvy nebo pracovní oděvy.

## 11.4 Značky pro údržbu na visačkách

### Značka pro praní

Symbol	Prací proces	Doporučený program
	Normální	Cotton (Bavlna)
	Šetrný	Snadná údržba (Easy Care)
	Mimořádně šetrný	Jemné / hedvábí pro ruční praní
	Ruční praní	Vlna
	Neperte v pračce	–

## 12 Prací a ošetrovací prostředky

**Poznámka:** Pro bezpečné používání spotřebiče dodržujte informace týkající se bezpečnosti → *Strana 4* a zabránění škodám → *Strana 10*.

Údaje výrobce k použití a dávkování najdete na obale.

### Poznámky

- V případě tekutých pracích prostředků používejte pouze dobře tekoucí prací prostředky.

- Nemíchejte různé tekuté prací prostředky.
- Nemíchejte prací prostředek a aviváž.
- Nepoužívejte příliš dlouho skladované a silně zhoustlé výrobky.
- Nepoužívejte prostředky obsahující rozpouštědla, leptavé nebo těkavé prostředky (např. tekuté bělidlo).
- Barvicí prostředky používejte úsporně, sůl může poškodit nerezovou ocel.
- Ve spotřebiči nepoužívejte odbarvovací prostředky.

### 12.1 Doporučené prací prostředky

Prací prostředky	Textilie	Program	Teplota
Univerzální prací prostředky s optickými rozjasňovači	Bílé textilie ze lnu nebo bavlny s možností vyvážky	Cotton (Bavlna)	Studená až 90 °C
Prací prostředky na barevné prádlo bez bělidla a optických zjasňovačů	Barevné textilie ze lnu nebo bavlny	Cotton (Bavlna)	Studená až 60 °C
Prací prostředky na barevné prádlo / prací prostředky na jemné prádlo bez optických zjasňovačů	Barevné textilie z vláken se snadnou údržbou nebo syntetických vláken	Snadná údržba (Easy Care)	Studená až 60 °C
Prací prostředky na jemné prádlo	Choulostivé jemné textilie z hedvábí nebo viskózy	Jemné/hedvábí	Studená až 40 °C
Prací prostředky na vlnu	Vlna	Vlna	Studená až 40 °C

**Tip:** Na [www.cleanright.eu](http://www.cleanright.eu) najdete velké množství dalších informací o pracích, ošetrovacích a čisticích prostředcích pro soukromé použití.

### 12.2 Dávkování pracích prostředků

Dávkování pracího prostředku se řídí podle:

- množství prádla,

- stupně zašpinění,
- tvrdosti vody.

Tvrdot vody můžete zjistit u místních vodáren nebo sami pomocí testu tvrdosti vody.

### Tvrdot vody

Tvrdot	Celková tvrdost v mmol/l	Německá tvrdost v °dH
Měkká (I)	0–1,5	0–8,4
Střední (II)	1,5–2,5	8,4–14
Tvrdá (III)	Nad 2,5	Nad 14

### Příklad údaje výrobce pro prací prostředky

Tyto příklady údajů se vztahují na standardní množství prádla 4–5 kg.

Zašpinění	Mírné	Normální	Silné
Tvrdot vody: měkká/střední	40 ml	55 ml	80 ml
Tvrdot vody: tvrdá / velmi tvrdá	55 ml	80 ml	105 ml

Dávkovací množství najdete na obale od výrobce.

- Při manuálním dávkování přizpůsobte dávkovací množství podle skutečného množství prádla.
- Pokud je aktivované inteligentní dávkování, nepřizpůsobujte dávkovací množství podle skutečného množství prádla. Množství pracího prostředku a aviváže se vypočítá automaticky podle základního dávkovacího množství → *Strana 44* a rozpoznání množství prádla. Nastavené základní dávkovací množství musí vždy odpovídat dávkovacímu množství pro 4,5 kg prádla.

## 13 Základní ovládání

### 13.1 Zapnutí spotřebiče

- ▶ Stiskněte .

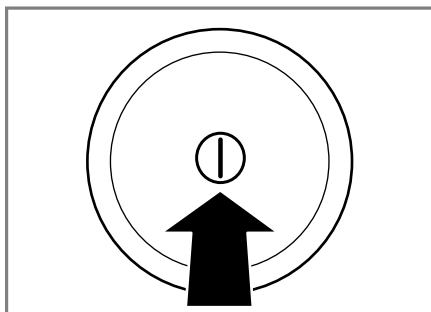

Zapnutí spotřebiče může trvat několik sekund.

- ✓ Spotřebič provede slyšitelný funkční test v násypce na prací prostředky

**Poznámka:** Buben se rozsvítí po otevření, zavření a spuštění programu. Osvětlení zhasne automaticky.

## 13.2 Nastavení programu

1. Volič programů nastavte na požadovaný program → *Strana 27*.

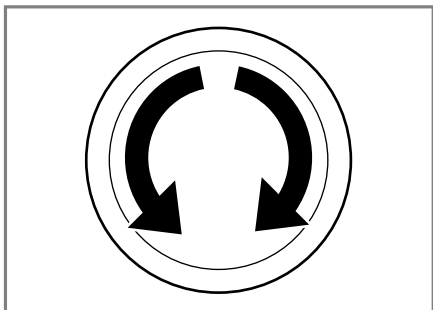

2. V případě potřeby přizpůsobte nastavení programu → *Strana 40*.

## 13.3 Přizpůsobení nastavení programu

V závislosti na programu a postupu programu můžete přizpůsobit nebo aktivovat a deaktivovat nastavení.

**Poznámka:** Přehled všech nastavení programů:

**Požadavek:** Je nastavený program.

- ▶ Přizpůsobte nastavení programu. Nastavení programu se pro tento program neuloží trvale.

**Poznámka:** Když aktivujete nebo deaktivujete inteligentní dávkovací systém, nastavení se uloží.

## 13.4 Uložení nastavení programu

Svoje individuální nastavení programu si můžete uložit jako oblíbený program.

### Požadavky

- Je nastavený program.
- Přizpůsobili jste nastavení programu.
- ▶ Cca 3 sekundy podržte stisknuté ☆.

Pro vyvolání uloženého programu stiskněte ☆.

**Poznámka:** Pro přepsání uloženého programu zopakujte uvedené kroky.

## 13.5 Vložení prádla

### Poznámky

- Pro bezpečné používání spotřebiče dodržujte informace týkající se bezpečnosti → *Strana 4* a zabránění škodám → *Strana 10*.
- Abyste zabránili pomačkání, dodržujte maximální množství prádla pro program → *Strana 27*.

**Požadavek:** Připravte a rozřídte prádlo.

→ "Prádlo", *Strana 36*

1. Otevřete dvířka.

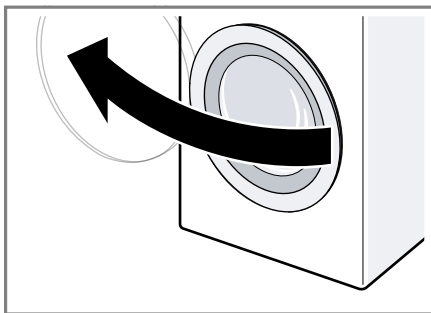

2. Zajistěte, aby byl buben prázdný.
3. Rozložené prádlo vložte do bubnu.



4. **Poznámka:** Zajistěte, aby nebylo žádné prádlo přiskřípnuté ve dvířkách.

Zavřete dvířka.

### 13.6 Naplnění pracího prostředku a ošetřovacího prostředku

U programů, u kterých není možné nebo žádoucí inteligentní dávkování, můžete prací prostředek dát do komory pro manuální dávkování.

**Poznámka:** Pro bezpečné používání spotřebiče dodržujte informace týkající se bezpečnosti → *Strana 4* a zabránění škodám → *Strana 10*.

**Tip:** Dodatečně k inteligentnímu dávkování můžete do komor pro manuální dávkování přidávat také další ošetřovací prostředky na prádlo, jako např. sůl na skvrny, škrob nebo bělidlo. Do komory pro manuální dávkování nedávejte další prací prostředek, aby se zabránilo předávkování nebo tvorbě pěny.

**Požadavek:** Informujte se o optimálním dávkování pracích a ošetřovacích prostředků.

1. Vytáhněte násypku na prací prostředky.
2. Naplňte prací prostředek.  
→ *"Násypka na prací prostředky", Strana 19*
3. V případě potřeby naplňte ošetřovací prostředek.
4. Zasuňte násypku na prací prostředky.

### 13.7 Spuštění programu



**Poznámka:** Pokud chcete změnit dobu do skončení programu, nejprve nastavte dobu skončení.

- Stiskněte .

- ✓ Buben se otáčí a probíhá rozpoznání množství prádla, které může trvat až 2 minuty, a poté se začne napouštět voda.
- ✓ Na displeji se zobrazí buď doba trvání programu, nebo doba skončení.

### 13.8 Přidání prádla

**Poznámka:** Pro bezpečné používání spotřebiče dodržujte informace týkající se bezpečnosti → *Strana 4* a zabránění škodám → *Strana 10*.

1. Stiskněte .  
Spotřebič se pozastaví a zkontroluje, zda lze přidat nebo vyjmout prádlo. Řiďte se podle stavu programu.
2. Přidejte nebo vyndejte prádlo.
3. Zavřete dvířka.
4. Stiskněte .

### 13.9 Zrušení programu

Po spuštění programu můžete program kdykoli zrušit:

**Poznámka:** Pro bezpečné používání spotřebiče dodržujte informace týkající se bezpečnosti → *Strana 4* a zabránění škodám → *Strana 10*.

1. Stiskněte .
2. Otevřete dvířka.  
Při vysoké teplotě a vysoké hladině vody zůstanou dvířka spotřebiče z bezpečnostních důvodů zablokovaná.
  - Při vysoké teplotě spusťte program **máchní**.
  - Při vysoké hladině vody spusťte program **odstředování** nebo **odčerpání**.
3. Vyndejte prádlo.

## 13.10 Vyjmutí prádla

**Poznámka:** Pro bezpečné používání spotřebiče dodržujte informace týkající se bezpečnosti → *Strana 4* a zabránění škodám → *Strana 10*.

1. Otevřete dvířka.
2. Vyndejte prádlo.

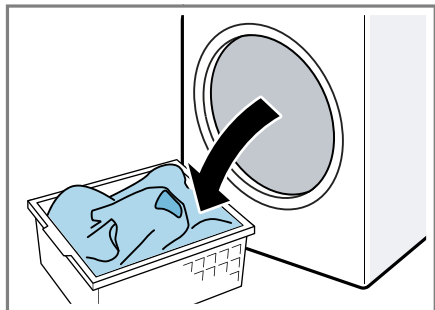

## 13.11 Vypnutí spotřebiče

1. Stiskněte .

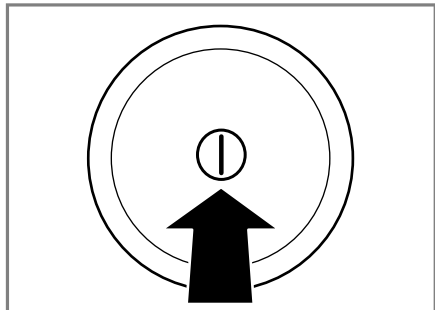

2. Otřete dosucha gumovou manžetu a odstraňte případné předměty.

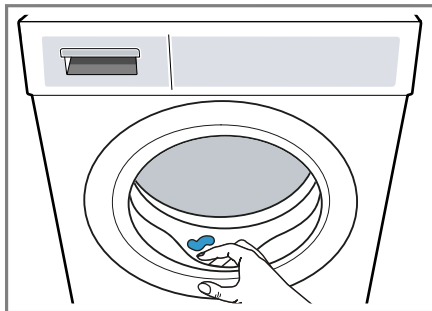

3. Nechejte dvířka a násypku na prací prostředky otevřené, aby mohla vyschnout zbytková voda.

---

## 14 Dětský zámek

Zajistěte spotřebič proti nežádoucímu ovládání ovládacích prvků.

### 14.1 Aktivace dětského zámku

- ▶ Cca 3 sekundy podržte stisknuté  **3s.**
- ✓ Ovládací prvky jsou zablokované.
- ✓ Dětský zámek zůstává aktivovaný i po vypnutí spotřebiče.

### 14.2 Deaktivace dětského zámku

**Požadavek:** Pro deaktivaci dětského zámku musí být spotřebič zapnutý.

- ▶ Cca 3 sekundy podržte stisknuté  **3s.**

## 15 Inteligentní dávkovací systém

Optimální množství tekutého pracího prostředku a aviváže se dávkuje automaticky v závislosti na programu a nastavení.

### 15.1 Naplnění dávkovacího zásobníku

#### Poznámka



Abyste mohli používat inteligentní dávkování, naplňte dávkovací zásobník.

- Do dávkovacích zásobníků plňte pouze vhodné prací a ošetrovací prostředky.
- Když měníte tekutý prací prostředek nebo aviváž, dávkovací zásobníky napřed vyprázdněte a vyčistěte.  
→ "Čištění násypky na prací prostředky", *Strana 49*
- Pokud chcete používat oba dávkovací zásobníky pro tekuté prací prostředky, nastavte obsah dávkovacího zásobníku → *Strana 43*.

**Požadavek:** Bliká  / .

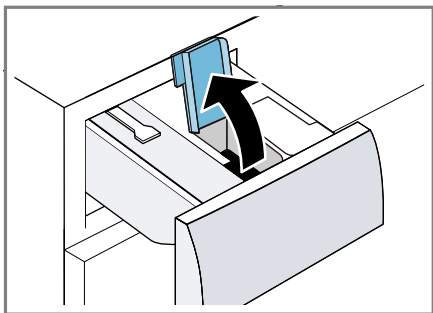
1. Vytáhněte násypku na prací prostředky.
2. Otevřete plnicí víčko.



3. Naplňte tekutý prací prostředek  a aviváž  do příslušných dávkovacích zásobníků.  
→ "Násypka na prací prostředky", *Strana 19*

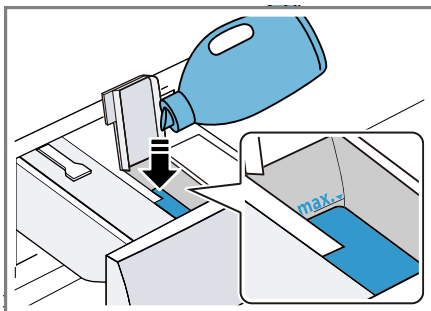

4. Zavřete plnicí víčko.

**Poznámka:** Plnicí víčko nenechávejte otevřené delší dobu, aby nedošlo k zaschnutí nebo vyschnutí pracího prostředku.

5. Zasuňte násypku na prací prostředky.
6. Přizpůsobte základní dávkovací množství → *Strana 44*.

### 15.2 Obsah dávkovacího zásobníku

#### Poznámky

- Když změníte obsah dávkovacího zásobníku, základní dávkovací množství pro tento dávkovací zásobník se zresetuje.
- Pokud používáte oba dávkovací zásobníky pro tekuté prací prostředky, musíte vybrat dávkovací zásobník, který se má používat pro praní.

#### Nastavení obsahu dávkovacího zásobníku

1. Cca 3 sekundy podržte stisknuté  **i-DOS**.

2. Pro nastavení  $\Delta$  stiskněte  $\text{LJ}$  **i-DOS**.
  - ✓ Na displeji se zobrazí  $\Delta$ .
3. Pro nastavení  $\otimes$  znovu stiskněte  $\text{LJ}$  **i-DOS**.
4. Pro ukončení nastavení chvílku počkejte.

## 15.3 Základní dávkovací množství

Základní dávkovací množství se řídí podle údajů výrobce pracího prostředku, tvrdosti vody a stupně zapařování prádla.

Vždy nastavte základní dávkovací množství, které odpovídá standardnímu množství prádla 4,5 kg.

→ "Dávkování pracích prostředků", Strana 38

### Přizpůsobení základního dávkovacího množství

1. Cca 3 sekundy podržte stisknuté  $\text{LJ}$  **i-DOS**.
  - ✓ Na displeji se zobrazí nastavené základní dávkovací množství pro  $\Delta$ .
2. Pro přizpůsobení nastavení stiskněte  $\text{—}$  /  $\text{+}$ .
3. Pro ukončení nastavení chvílku počkejte.

**Poznámka:** Pro přizpůsobení základního dávkovacího množství pro  $\otimes$  zopakujte kroky u  $\text{LJ}$  **i-DOS**.

---

## 16 Home Connect

Tento spotřebič může být zapojen do sítě. Pro ovládání funkcí pomocí aplikace Home Connect, přizpůsobení základních nastavení nebo ke

kontrole aktuálního provozního stavu spojte svůj spotřebič s mobilním koncovým přístrojem.

Služby Home Connect nejsou dostupné v každé zemi. Dostupnost funkce Home Connect závisí na dostupnosti služeb Home Connect ve vaší zemi. Informace k tomuto viz: [www.home-connect.com](http://www.home-connect.com).

- → "Spojení spotřebiče s domácí sítí WLAN (Wi-Fi) pomocí funkce WPS", Strana 45
- → "Spojení spotřebiče s domácí sítí WLAN (Wi-Fi) bez funkce WPS", Strana 45

Aplikace Home Connect vás provede celým procesem přihlášení. Při nastavení postupujte podle pokynů v aplikaci Home Connect.

### Tipy

- Řiďte se dodanými podklady k Home Connect.
- Dodržujte také pokyny uvedené v aplikaci Home Connect.

### Poznámky

- Dodržujte bezpečnostní pokyny uvedené v tomto návodu k použití a zajistěte, aby byly dodrženy i v tom případě, pokud budete spotřebič obsluhovat pomocí aplikace Home Connect.  
→ "Bezpečnost", Strana 4
- Ovládání na spotřebiči má vždy přednost. V této době není možné ovládání pomocí aplikace Home Connect.

## 16.1 Home Connect Nastavení

Přizpůsobte Home Connect svým potřebám.





Nastavení týkající se technologie Home Connect naleznete v základním nastavení vašeho spotřebiče.

Konkrétní zobrazení nastavení na dis-

pleji závisí na tom, zda došlo k seřazení Home Connect a zda je zařízení připojeno k domácí síti.

## 16.2 Spojení spotřebiče s domácí sítí WLAN (Wi-Fi) pomocí funkce WPS

**Požadavek:** Pokud má váš router funkci WPS, můžete spotřebič automaticky spojit s domácí sítí WLAN (Wi-Fi).

1. Cca 3 sekundy podržte stisknuté  .
- ✓ Na displeji se zobrazí **Aut.**
2. Stiskněte .
3. Během 2 minut stiskněte tlačítko WPS na routeru.  
Řiďte se informacemi v podkladech k vašemu routeru.
- ✓ Na displeji bliká .
- ✓ Spotřebič se pokouší spojit s domácí sítí WLAN.
- ✓ Když se na displeji zobrazí **con** a trvale svítí , je spotřebič spojený s domácí sítí.

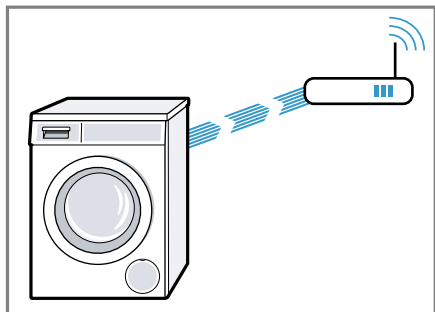



4. Když se na displeji zobrazí Home Connect Error, není spotřebič spojený s domácí sítí.
  - Zkontrolujte, zda se spotřebič nachází v dosahu domácí sítě.
  - Znovu spojte spotřebič s domácí sítí WLAN (Wi-Fi) pomocí funkce WPS.

5. Připojte spotřebič k aplikaci Home Connect. → *Strana 46*

## 16.3 Spojení spotřebiče s domácí sítí WLAN (Wi-Fi) bez funkce WPS

Pokud nemá váš router funkci WPS, můžete spotřebič manuálně spojit s domácí sítí WLAN (Wi-Fi). Spotřebič si krátce vytvoří vlastní síť WLAN. Můžete spojit mobilní koncové zařízení se sítí WLAN a přenést do spotřebiče informace domácí sítě WLAN (Wi-Fi).

**Požadavek:** Aplikace Home Connect je otevřená a přihlásili jste se.

1. Minimálně 3 sekundy držte stisknuté .
- ✓ Na displeji se zobrazí **Aut.**
2. Nastavte program na pozici 2.
- ✓ Na displeji se zobrazí **SAP.**
3. Stiskněte .
- ✓ Na displeji bliká .
- ✓ Spotřebič vytvoří vlastní síť WLAN s názvem (SSID) HomeConnect.



4. Na mobilním zařízení vyvolejte nastavení WLAN.  
Spojte mobilní koncové zařízení se sítí WLAN HomeConnect a zadejte heslo WLAN-Passwort (Key) HomeConnect.
- ✓ Vaše mobilní zařízení se nyní spojí se spotřebičem. Navazování spojení může trvat až 60 sekund.

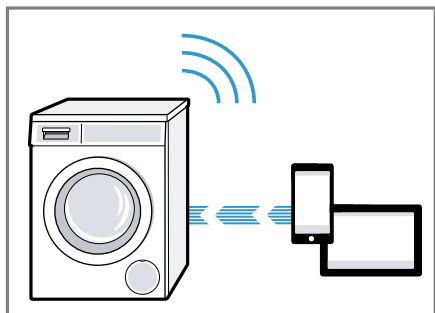

5. Otevřete aplikaci Home Connect na mobilním koncovém zařízení a postupujte podle kroků v aplikaci.
6. V aplikaci Home Connect zadejte název sítě (SSID) a heslo (Key) vaší domácí sítě.
7. Postupujte podle kroků v aplikaci Home Connect pro spojení se spotřebičem.
  - ✓ Když se na displeji zobrazí **con** a trvale svítí , je spotřebič spojený s domácí sítí.
8. Když se na displeji zobrazí Home Connect Error, není spotřebič spojený s domácí sítí.
  - Zkontrolujte, zda se spotřebič nachází v dosahu domácí sítě.
  - Znovu spojte spotřebič s domácí sítí WLAN (Wi-Fi) pomocí funkce WPS.
9. Připojte spotřebič k aplikaci Home Connect → *Strana 46*.

## 16.4 Připojení spotřebiče k aplikaci Home Connect

### Požadavky



- Spotřebič je spojený s domácí sítí WLAN (Wi-Fi).
- Aplikace Home Connect je otevřená a přihlásili jste se.

1. Nastavte program na pozici 3.
- ✓ Na displeji se zobrazí **APP**.

2. Stiskněte .
- ✓ Spotřebič se spojí s aplikací Home Connect.
3. Jakmile se spotřebič zobrazí v aplikaci Home Connect, postupujte podle posledních kroků v aplikaci Home Connect.
- ✓ Když se na displeji zobrazí **con**, je spotřebič připojený k aplikaci Home Connect.

## 16.5 Aktivace Wi-Fi na spotřebiči



**Poznámka:** Když je aktivovaná Wi-Fi, zvýší se spotřeba energie oproti hodnotám uvedeným v tabulce spotřeby.

1. Cca 3 sekundy podržte stisknuté .
2. Nastavte program na pozici 4.
- ✓ Na displeji se zobrazí **Con**.
3. Držte stisknuté , dokud se na displeji nezobrazí **on**.
- ✓ Wi-Fi je aktivovaná.

### Poznámky

- Pokud je aktivovaná Wi-Fi, spotřebič se automaticky nevypne.
- Pokud je aktivovaná Wi-Fi, spotřebič se automaticky nevypne.



## 16.6 Deaktivace Wi-Fi na spotřebiči

1. Minimálně 3 sekundy držte stisknuté .
2. Nastavte program na pozici 4.
- ✓ Na displeji se zobrazí **Con**.
3. Držte stisknuté , dokud se na displeji nezobrazí **oFF**.
- ✓ Wi-Fi je deaktivovaná.

**Poznámka:** Pokud jste deaktivovali Wi-Fi a spotřebič byl předtím spojený s domácí sítí, po opětovném zapnutí Wi-Fi se spojení obnoví.



## 16.7 Aktualizace softwaru

**Požadavek:** Na displeji se zobrazí .

1. Cca 3 sekundy podržte stisknuté .
2. Nastavte program na pozici 6.
  - ✓ Na displeji se zobrazí **UPd**.
3. Stiskněte .
  - ✓ Instaluje se aktualizace softwaru.
  - ✓ Když se na displeji zobrazí **konec**, je aktualizace softwaru nainstalovaná.

**Poznámka:** Aktualizace softwaru může trvat několik minut. Během aktualizace softwaru spotřebič nevypínejte.

## 16.8 Resetování síťových nastavení spotřebiče

1. Minimálně 3 sekundy držte stisknuté .
2. Nastavte program na pozici 5.
  - ✓ Na displeji se zobrazí **rES**.
3. Stiskněte .
  - ✓ Na displeji se zobrazí **Yes**.
4. Stiskněte .
  - ✓ Síťová nastavení se resetují.
  - ✓ Když se na displeji zobrazí **konec**, jsou síťová nastavení resetovaná.

**Tip:** Pokud chcete spotřebič znovu ovládat pomocí aplikace Home Connect, musíte ho znovu spojit s domácí sítí a aplikací Home Connect.

## 16.9 Ochrana údajů

Dodržujte pokyny týkající se ochrany údajů.

Při prvním připojení vašeho spotřebiče k domácí síti spojené s internetem přenesete váš spotřebič níže uvedené kategorie údajů na server Home Connect (první registrace):

- Jednoznačná identifikace spotřebiče (sestavující z kódů spotřebiče a adresy MAC vestavěného komunikačního modulu Wi-Fi).
- Bezpečnostní certifikát komunikačního modulu Wi-Fi (pro informačně-technické jistění spojení).
- Aktuální verze softwaru a hardwaru vašeho domácího spotřebiče.
- Stav případného předchozího resetování na nastavení z výroby.

Tato první registrace připraví použití funkcí Home Connect a je poprvé potřebná teprve v okamžiku, kdy chcete poprvé funkčnosti Home Connect používat.





**Poznámka:** Dbejte na to, že funkčnosti Home Connect je možné používat jen ve spojení s aplikací Home Connect. Informace o ochraně údajů si můžete vyvolat v aplikaci Home Connect.

## 17 Základní nastavení

Spotřebič si můžete nastavit podle svých potřeb.

### 17.1 Přehled základních nastavení

Zde najdete přehled základních nastavení spotřebiče.

Základní nastavení	Symbol	Hodnota	Popis
Signál ukončení		0 (vypnutý) 1 (tichý) 2 (střední) 3 (hlasitý) 4 (velmi hlasitý)	Nastavení hlasitosti signálu po skončení programu.
Signál tlačítek		0 (vypnutý) 1 (tichý) 2 (střední) 3 (hlasitý) 4 (velmi hlasitý)	Nastavení hlasitosti signálu při stisknutí tlačítek.
Automatické vypnutí	4	On (zapnuté) OFF (vypnuté)	Aktivace nebo deaktivace automatického vypnutí spotřebiče. → "Úspora energie a zdrojů", Strana 11 <b>Poznámka:</b> Pokud je aktivovaná Wi-Fi, spotřebič se automaticky nevypne.
Připomenutí čištění bubnu		On (zapnuté) OFF (vypnuté)	Aktivace nebo deaktivace připomenutí čištění bubnu.
Jas displeje		1 (nízká) 2 (střední) 3 (vysoká) 4 (velmi vysoká)	Nastavte jas displeje.

### 17.2 Změna základních nastavení

- Pro základní nastavení stiskněte tlačítko .



2. Pro nastavení požadovaného základního nastavení stiskněte tlačítko .
- ✓ Na displeji se zobrazí zvolené základní nastavení a aktuální hodnota.
3. Pro změnu hodnoty stiskněte **— / +**.
4. Vypnutím spotřebiče opustíte základní nastavení.

## 18 Čištění a ošetřování

Aby váš spotřebič zůstal dlouho funkční, pečlivě ho čistěte a ošetřujte.

### 18.1 Tipy pro údržbu spotřebiče

Aby spotřebič zůstal trvale funkční, dodržujte tipy pro údržbu spotřebiče.

Kryt spotřebiče a ovládací panel otírejte pouze vodou a vlhkým hadrem.	Součásti spotřebiče zůstanou čisté a hygienické.
Ihned odstraňte všechny zbytky pracích prostředků, sprejů nebo jiné zbytky.	Čerstvé usazeniny lze snadněji beze zbytku odstranit.
Dvířka spotřebiče a násypku na prací prostředky nechte po použití otevřená.	Může vyschnout zbytková voda a zabrání se tvorbě zápachu ve spotřebiči.

### 18.2 Čištění bubnu

Pokud často perete na teplotu 40 °C a nižší nebo jste spotřebič dlouho nepoužívali, vyčistěte bubnu.

#### **POZOR**

#### **Nebezpečí zranění!**

Trvalé praní s nízkými teplotami a chybějící zavzdušnění spotřebiče mohou způsobit poškození bubnu a zranění.

- ▶ Pravidelně používejte program pro čištění bubnu nebo perete s teplotami minimálně 60 °C.
- ▶ Po každém použití nechte spotřebič vyschnout s otevřenými dvířky a násypkou na prací prostředky.
- ▶ Nechte proběhnout program **čištění bubnu** bez prádla.  
Použijte univerzální prací prášek.

### 18.3 Čištění násypky na prací prostředky

Když změňte prací prostředek nebo je násypka na prací prostředky špinavá, vyčistěte násypku na prací prostředky a čerpací jednotku inteligentního dávkovacího systému.

**Poznámka:** Pro bezpečné používání spotřebiče dodržujte informace týkající se bezpečnosti → *Strana 4* a zabránění škodám → *Strana 10*.

1. Vypněte spotřebič.
2. Vytáhněte násypku na prací prostředky.

## cs Čistění a ošetřování

3. Vložku zatlačte dolů a násypku na prací prostředky vyjměte.

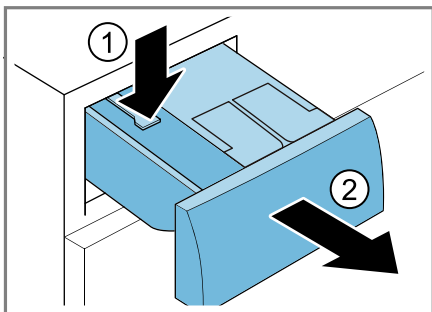

4. Vyměňte čerpací jednotku.

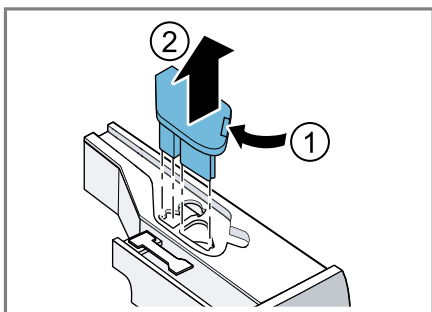

5. Víčko násypky na prací prostředky vyhákněte a odstraňte.

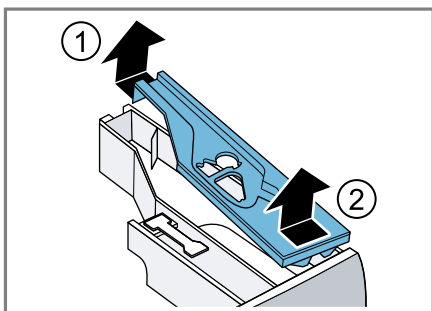

6. Vyprázdněte násypku na prací prostředky.

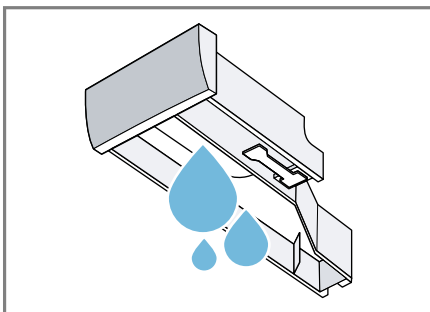

7. **POZOR!** Čerpací jednotka obsahuje elektrické součásti.
- ▶ Čerpací jednotku nemyjte v myčce nádobí a neponořujte ji do vody.
  - ▶ Elektrickou přípojku na zadní straně chraňte před vlhkem, pracími prostředky a zbytky aviváže.
- Čerpací jednotku vyčistěte vlhkým hadrem.

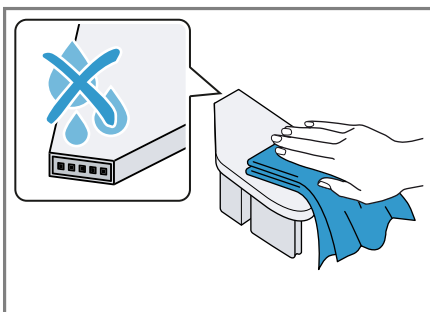

8. Násypku na prací prostředky a víčko vyčistěte měkkým, vlhkým hadrem nebo ruční sprchou.

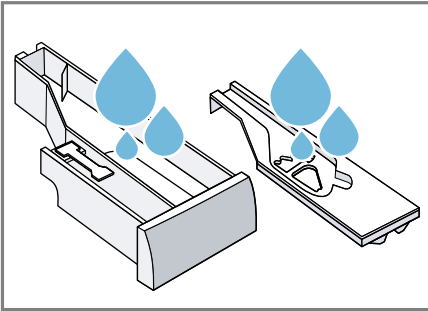

9. Násypku na prací prostředky, víčko a čerpací jednotku osušte a nasadte.

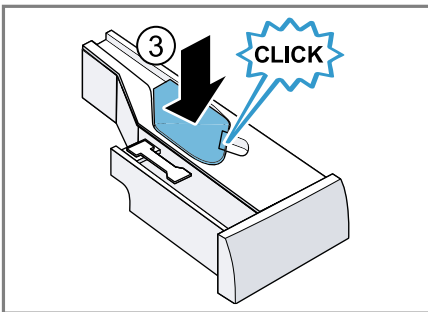
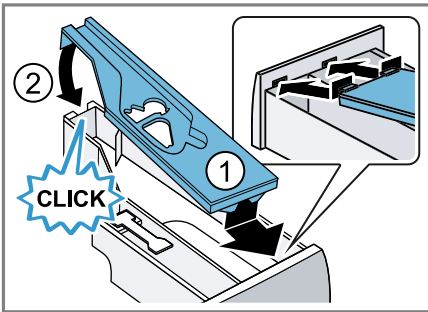

10. Vyčistěte přihrádku pro násypku na prací prostředky ve spotřebiči.

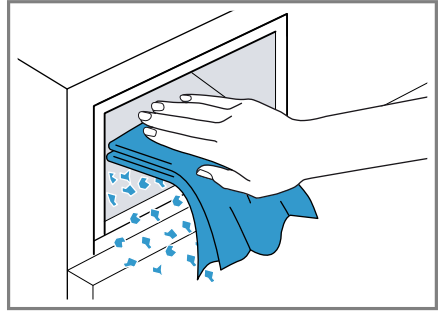

11. Zasuňte násypku na prací prostředky.

## 18.4 Odvápnění

Při správném dávkování pracího prostředku nemusíte spotřebič odvápnovat. Pokud přesto chcete použít odvápnovací prostředek, dodržujte pokyny pro použití od výrobce.

### POZOR!

Používání nevhodných odvápnovacích prostředků, např. pro kávovary, může spotřebič poškodit.

- Používejte pro tento spotřebič pouze odvápnovací prostředky, které lze zakoupit na internetových stránkách nebo v zákaznickém servisu výrobce.

## 18.5 Čištění čerpadla

Při poruchách, např. ucpání nebo klapání, vyčistěte čerpadlo.

### Vyprázdnění čerpadla

**Poznámka:** Pro bezpečné používání spotřebiče dodržujte informace týkající se bezpečnosti → *Strana 4* a zabránění škodám → *Strana 10*.

1. Zavřete přívod vody.
2. Vypněte spotřebič.

## cs Čistění a ošetřování

3. Odpojte síťovou zástrčku spotřebiče z elektrické sítě.
4. Otevřete servisní kryt.

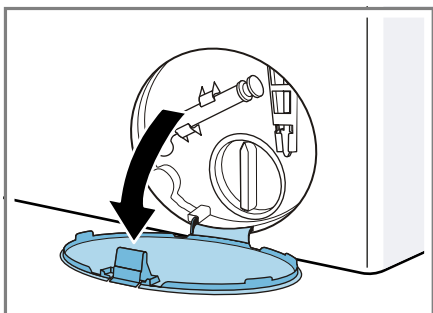

5. Sejměte servisní kryt.

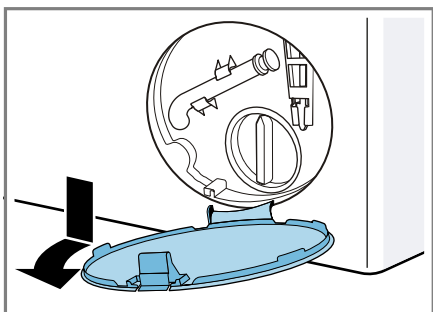

6. Pod otvor postavte dostatečně velkou nádobu.

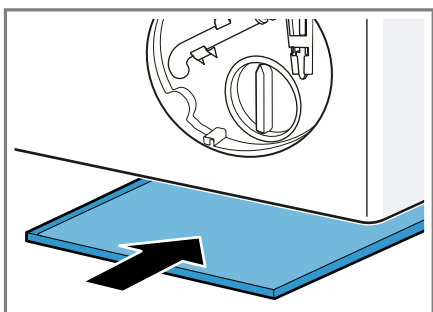

7. Vyndejte z držáku vypouštěcí hadičku.

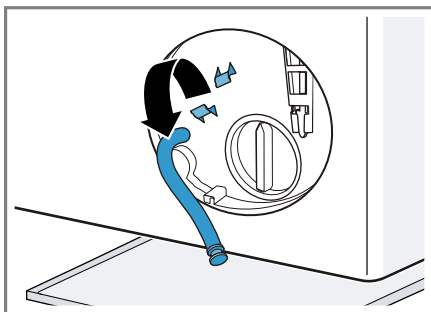

8. **⚠ POZOR - Nebezpečí opaření!**  
Prací roztok je při praní s vysokými teplotami horký.  
▶ Nedotýkejte se horkého pracího roztoku.

Pro vypuštění pracího roztoku do nádoby vytáhněte uzavírací zátku.

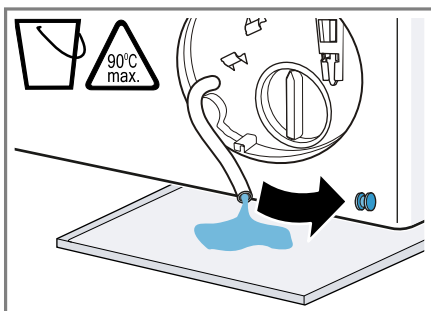

9. Znovu nasadte uzavírací zátku.

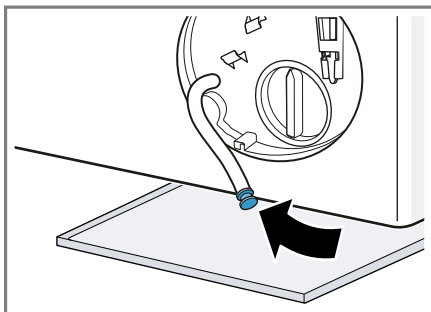

10. Nasadte vypouštěcí hadici do držáku.

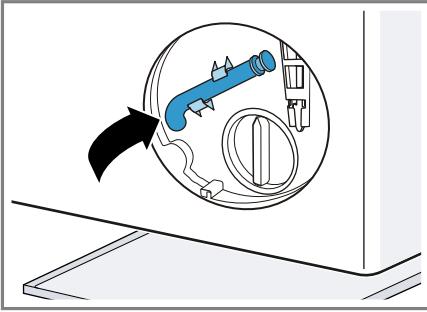

### Čištění čerpadla

**Poznámka:** Pro bezpečné používání spotřebiče dodržujte informace týkající se bezpečnosti → *Strana 4* a zabránění škodám → *Strana 10*.

**Požadavek:** Čerpadlo je prázdné.  
→ *Strana 51*

1. Protože se v čerpadle může ještě nacházet zbytková voda, víčko čerpadla vyšroubovávejte opatrně.

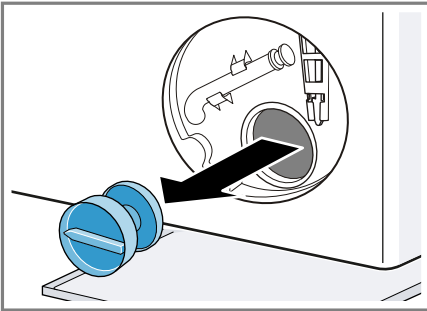

2. Vyčistěte vnitřní prostor, závit víčka čerpadla a těleso čerpadla.

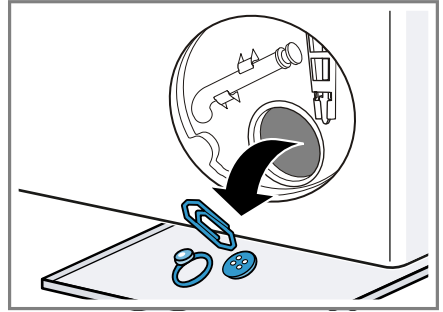

3. Zajistěte, aby se lopatkové kolo čerpadla mohlo otáčet.  
4. Nasadte víčko čerpadla a zašroubujte ho až nadoraz.

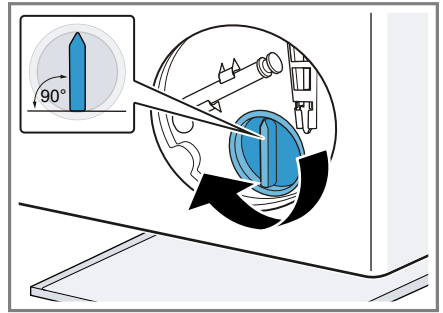

Držadlo víčka čerpadla musí být svisle.

5. Nasadte a zacvakněte servisní kryt.

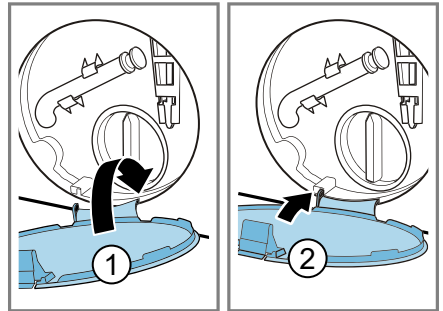

6. Zavřete servisní kryt.

## Před příštím praním

Abyste zabránili tomu, aby při příštím praní odtekl nevyužitý prací prostředek, spusťte po vyprázdnění čerpadla program **odčerpání**.

1. Otevřete přívod vody.
2. Zapojte síťovou zástrčku.
3. Zapněte spotřebič.
4. Do komory pro manuální dávkování nalijte litr vody.
5. Spusťte program **odčerpání**.

## 18.6 Čištění odtokové hadice u sifonu

Když je odtoková hadice u sifonu znečištěná nebo se prací roztok neodčerpává, musíte ji vyčistit.

1. Vypněte spotřebič.
2. Odpojte síťovou zástrčku spotřebiče z elektrické sítě.
3. Povolte hadicovou sponu a odtokovou hadici opatrně sejměte.

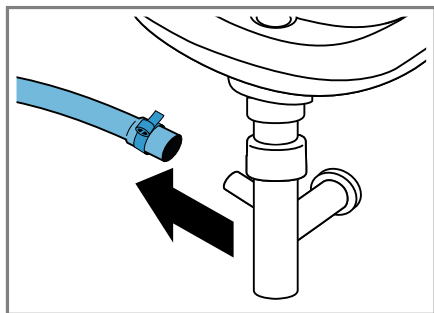

Může vytéct zbytková voda.

4. Vyčistěte odtokovou hadici a hrdlo sifonu.

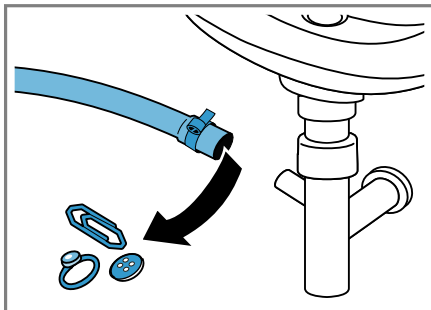

5. Nasadte odtokovou hadici a místo připojení zajistěte hadicovou sponou.

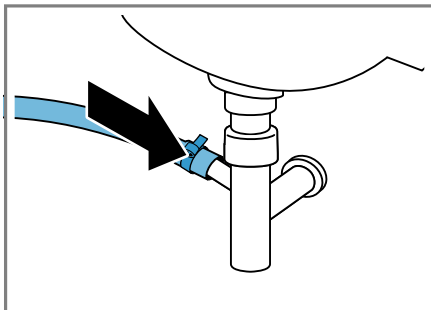

## 18.7 Čištění sítka v přívodu vody

### Vyprázdnění přívodní hadice

Abyste mohli vyčistit sítko, vyprázdněte nejprve přívodní hadici.

1. Zavřete přívod vody.
2. Nastavte program **bavlna**.
3. Spusťte program a nechte ho cca 70 sekund běžet.
4. Vypněte spotřebič.
5. Odpojte síťovou zástrčku spotřebiče z elektrické sítě.

## Čištění sítka u přívodu vody

**Poznámka:** Pro bezpečné používání spotřebiče dodržujte informace týkající se bezpečnosti → *Strana 4* a zabránění škodám → *Strana 10*.

**Požadavek:** Přívodní hadice je prázdná.

1. Přívodní hadici odpojte z přívodu vody.

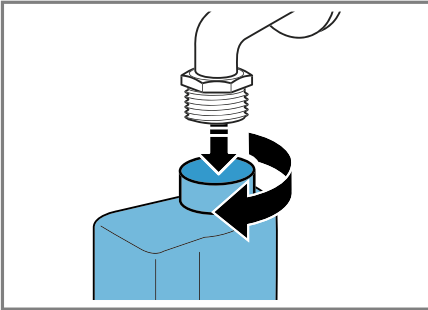

2. Sítko vyčistěte malým kartáčkem.

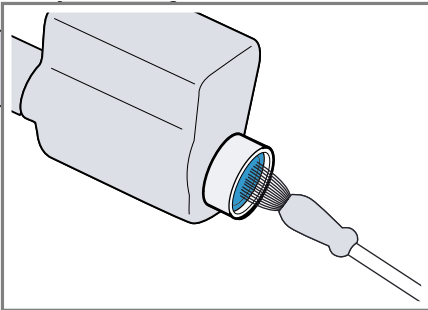

3. Připojte přívodní hadici a zkontrolujte těsnost.

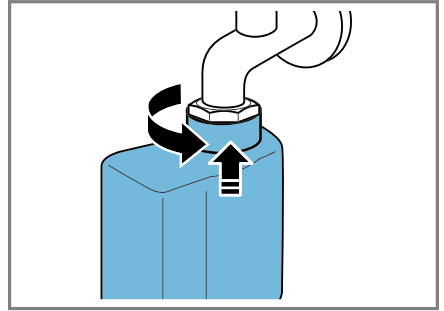

## 19 Odstranění poruch

Menší poruchy vašeho přístroje můžete odstranit vlastními silami. Před kontaktováním zákaznické služby využijte informací o odstraňování poruch. Vyvarujete se tak zbytečných nákladů.

### VÝSTRAHA



#### Nebezpečí úrazu elektrickým proudem!





Neodborné opravy jsou nebezpečné.







- ▶ Opravy spotřebiče smí provádět pouze odborný personál, který je k tomu vyškolený.
- ▶ K opravě spotřebiče se smí používat pouze originální náhradní díly.
- ▶ Pokud je síťový kabel tohoto spotřebiče poškozený, musí ho vyměnit výrobce, jeho zákaznický servis nebo podobně kvalifikovaná osoba, aby se zabránilo ohrožení.

Závada	Příčina a řešení závady
Displej zhasl a bliká ▷ 	Je aktivní režim šetření energie. ▶ Stiskněte libovolné tlačítko. ✓ Displej se znovu rozsvítí.
"E:36 / -10"	Odtoková trubka nebo odtoková hadice je ucpaná. ▶ Vyčistěte odtokovou trubku a odtokovou hadici.
	Odtoková trubka nebo odtoková hadice je zalomená nebo uskřípnutá. ▶ Zajistěte, aby odtoková trubka a hadice odtoku vždy nebyly zalomené nebo uskřípnuté.
	Je ucpané čerpadlo. ▶ → "Čištění čerpadla", <i>Strana 51</i>
	Odtoková hadice je připojená příliš vysoko. ▶ Odtokovou hadici namontujte maximálně do výšky 1 m.
	Dávkování pracího prostředku je příliš vysoké. ▶ Okamžité opatření: Smíchejte polévkovou lžící aviváže s 0,5 l vody a směs naplňte do komory pro manuální dávkování (nepoužívejte na outdoorové, sportovní a péřové textilie). ▶ Pokud je aktivované inteligentní dávkování, snižte základní dávkovací množství → <i>Strana 44</i> . ▶ Pokud prací prostředek dávkujete manuálně, při příštím praní se stejným množstvím prádla použijte menší množství pracího prostředku.
	Je namontované nepřípustné prodloužení odtokové hadice.





<b>Závada</b>	<b>Příčina a řešení závady</b>
"E:36 / -10"	▶ Odstraňte nepřipustná prodloužení odtokové hadice. Připojení spotřebiče
"E:36 / -25 / -26"	Je ucpané čerpadlo. ▶ → "Čištění čerpadla", <i>Strana 51</i>
"E:10 / -00 / -10 / -20"	Čerpadlo inteligentního dávkovacího systému je zablokované. 1. Vypněte spotřebič. 2. Vyčistěte čerpací jednotku. → "Čištění násypky na prací prostředky", <i>Strana 49</i> 3. Pokud se ukazatel zobrazí znovu, zavolejte zákaznický servis. → "Zákaznický servis", <i>Strana 69</i>  <b>Poznámka:</b> Můžete spustit prací program, když deaktivujete inteligentní dávkovací systém a dávkování provedete manuálně. → "Tlačítka", <i>Strana 24</i>
	Tlak vody je příliš nízký. Není možné odstranění.  Je ucpané sítko v přívodu vody. ▶ Vyčistěte sítko v přívodu vody → <i>Strana 54</i> .  Je zavřený přívod vody. ▶ Otevřete přívod vody.  Přívodní hadice je zalomená nebo uskřípnutá. ▶ Zajistěte, aby přívodní hadice nebyla zalomená nebo uskřípnutá.
"E:35 / -10"	Voda v \záchytné vaně. ▶ Zavřete přívod vody. ▶ Kontaktujte zákaznický servis. → "Zákaznický servis", <i>Strana 69</i>  Spotřebič netěsní. ▶ Zavřete přívod vody. ▶ Kontaktujte zákaznický servis. → "Zákaznický servis", <i>Strana 69</i>
	Násypka na prací prostředky není zasunutá až nadoraz. ▶ Zasuňte násypku na prací prostředky až nadoraz.  Není nasazená čerpací jednotka. 1. Nasadte čerpací jednotku do násypky na prací prostředky. → "Čištění násypky na prací prostředky", <i>Strana 49</i>

Závada	Příčina a řešení závady
 Bliká ⚡:	<p><b>2.</b> Zasuňte násypku na prací prostředky až nadoraz.</p> <p>Systém kontroly napětí pozná pokles napětí.</p> <ul style="list-style-type: none"> <li>▶ Není možné odstranění.</li> </ul> <p><b>Poznámka:</b> Jakmile se napájení stabilizuje, bude program normálně pokračovat.</p> <p>Pokles napětí může způsobit prodloužení programu. Není možné odstranění.</p>
	<p>Dávkování pracího prostředku je příliš vysoké.</p> <ul style="list-style-type: none"> <li>▶ Okamžité opatření: Smíchejte polévkovou lžící aviváže s 0,5 l vody a směs naplňte do komory pro manuální dávkování (nepoužívejte na outdoorové, sportovní a péřové textilie).</li> <li>▶ Pokud je aktivované inteligentní dávkování, snižte základní dávkovací množství → <i>Strana 44</i>.</li> <li>▶ Pokud prací prostředek dávkujete manuálně, při příštím prání se stejným množstvím prádla použijte menší množství pracího prostředku.</li> </ul>
Svítí 🌞.	<p>Teplota je příliš vysoká.</p> <ul style="list-style-type: none"> <li>▶ Počkejte, dokud teplota trochu neklesne.</li> <li>▶ → "<i>Zrušení programu</i>", <i>Strana 41</i></li> </ul> <p>Příliš vysoká hladina vody.</p> <ul style="list-style-type: none"> <li>▶ Spusťte program <b>odčerpání</b>.</li> </ul> <p>Ve dvířkách je přiskřípnuté prádlo.</p> <ol style="list-style-type: none"> <li>1. Znovu otevřete dvířka.</li> <li>2. Odstraňte přiskřípnuté prádlo.</li> <li>3. Zavřete dvířka.</li> <li>4. Pro spuštění programu stiskněte .</li> </ol>
Bliká 🌞	<p>Dvířka nejsou zavřená.</p> <ol style="list-style-type: none"> <li>1. Zavřete dvířka.</li> <li>2. Pro spuštění programu stiskněte .</li> </ol>
Všechny ostatní chybové kódy.	<p>Porucha funkce</p> <ul style="list-style-type: none"> <li>▶ Kontaktujte zákaznický servis. → "<i>Zákaznický servis</i>", <i>Strana 69</i></li> </ul>
Spotřebič nepracuje.	<p>Není zapojená zástrčka síťového kabelu.</p> <ul style="list-style-type: none"> <li>▶ Připojte spotřebič k el. síti.</li> </ul> <p>Pojistka je vadná.</p> <ul style="list-style-type: none"> <li>▶ Zkontrolujte pojistku v pojistkové skříňce.</li> </ul> <p>Výpadek napájení.</p>

Závada	Příčina a řešení závady
Spotřebič nepracuje.	<ul style="list-style-type: none"> <li>▶ Zkontrolujte, zda v místnosti funguje osvětlení místnosti nebo jiné přístroje.</li> </ul>
Program se nespustí.	<p data-bbox="374 225 575 252">Nestiskli jste .</p> <ul style="list-style-type: none"> <li>▶ Stiskněte .</li> </ul> <hr/> <p data-bbox="374 300 650 327">Dvířka nejsou zavřena.</p> <ol style="list-style-type: none"> <li>1. Zavřete dvířka.</li> <li>2. Pro spuštění programu stiskněte .</li> </ol> <hr/> <p data-bbox="374 403 723 430">Je aktivovaný dětský zámek.</p> <ul style="list-style-type: none"> <li>▶ → "Deaktivace dětského zámku", Strana 42</li> </ul> <hr/> <p data-bbox="374 472 631 499">Je aktivované <b>- / +</b>.</p> <ul style="list-style-type: none"> <li>▶ Zkontrolujte, zda je aktivované <b>- / +</b>. → "Tlačítka", Strana 24</li> </ul> <hr/> <p data-bbox="374 572 792 600">Ve dvířkách je přiskřípnuté prádlo.</p> <ol style="list-style-type: none"> <li>1. Znovu otevřete dvířka.</li> <li>2. Odstraňte přiskřípnuté prádlo.</li> <li>3. Zavřete dvířka.</li> <li>4. Pro spuštění programu stiskněte .</li> </ol>
	<p data-bbox="374 743 1020 794">Násypka na prací prostředky není zasunutá až nadoraz.</p> <ul style="list-style-type: none"> <li>▶ Zasuňte násypku na prací prostředky až nadoraz.</li> </ul>
	<p data-bbox="374 839 1042 890">Čerpadlo inteligentního dávkovacího systému je zablokované.</p> <ol style="list-style-type: none"> <li>1. Vypněte spotřebič.</li> <li>2. Vyčistěte čerpací jednotku. → "Čištění násypky na prací prostředky", Strana 49</li> <li>3. Pokud se ukazatel zobrazí znovu, zavolejte zákaznický servis. → "Zákaznický servis", Strana 69</li> </ol> <p data-bbox="374 1090 1031 1201"><b>Poznámka:</b> Můžete spustit prací program, když deaktivujete inteligentní dávkovací systém a dávkování provedete manuálně. → "Tlačítka", Strana 24</p>
Dvířka nelze otevřít.	<p data-bbox="374 1214 598 1241">Je aktivované .</p> <ul style="list-style-type: none"> <li>▶ Pro pokračování programu zvolte <b>odstředování</b> nebo <b>odčerpání</b> a stiskněte .</li> </ul> <hr/> <p data-bbox="374 1313 661 1340">Teplota je příliš vysoká.</p> <ul style="list-style-type: none"> <li>▶ Počkejte, dokud teplota trochu neklesne.</li> <li>▶ → "Zrušení programu", Strana 41</li> </ul> <hr/> <p data-bbox="374 1418 695 1445">Příliš vysoká hladina vody.</p> <ul style="list-style-type: none"> <li>▶ Spusťte program <b>odčerpání</b>.</li> </ul>

Závada	Příčina a řešení závady
Dvířka nelze otevřít.	<p>Výpadek elektrického proudu.</p> <ul style="list-style-type: none"> <li>▶ Otevřete dvířka pomocí nouzového odblokování. → "Nouzové odblokování", Strana 67</li> </ul>
Prací roztok se neodčerpává.	<p>Odtoková trubka nebo odtoková hadice je ucpaná.</p> <ul style="list-style-type: none"> <li>▶ Vyčistěte odtokovou trubku a odtokovou hadici.</li> </ul> <p>Odtoková trubka nebo odtoková hadice je zalomená nebo uskřípnutá.</p> <ul style="list-style-type: none"> <li>▶ Zajistěte, aby odtoková trubka a hadice odtoku vody nebyly zalomené nebo uskřípnuté.</li> </ul>
	<p>Je ucpané čerpadlo.</p> <ul style="list-style-type: none"> <li>▶ → "Čištění čerpadla", Strana 51</li> </ul>
	<p>Je aktivované ☐ .</p> <ul style="list-style-type: none"> <li>▶ Pro pokračování programu zvolte <b>odstředování</b> nebo <b>odčerpání</b> a stiskněte ▷∞.</li> </ul>
	<p>Odtoková hadice je připojená příliš vysoko.</p> <ul style="list-style-type: none"> <li>▶ Odtokovou hadici namontujte maximálně do výšky 1 m.</li> </ul>
	<p>Dávkování pracího prostředku je příliš vysoké.</p> <ul style="list-style-type: none"> <li>▶ Okamžité opatření: Smíchejte polévkovou lžící aviváže s 0,5 l vody a směs naplňte do komory pro manuální dávkování (nepoužívejte na outdoorové, sportovní a péřové textilie).</li> <li>▶ Pokud je aktivované inteligentní dávkování, snižte základní dávkovací množství → Strana 44.</li> <li>▶ Pokud prací prostředek dávkujete manuálně, při příštím praní se stejným množstvím prádla použijte menší množství pracího prostředku.</li> </ul>
	<p>Je namontované nepřipustné prodloužení odtokové hadice.</p> <ul style="list-style-type: none"> <li>▶ Odstraňte nepřipustná prodloužení odtokové hadice. Připojení spotřebiče</li> </ul>
Nepřitéká voda. Nebyl spláchnutý prací prostředek.	<p>Nestiskli jste ▷∞.</p> <ul style="list-style-type: none"> <li>▶ Stiskněte ▷∞.</li> </ul>
	<p>Je ucpané sítko v přívodu vody.</p> <ul style="list-style-type: none"> <li>▶ Vyčistěte sítko v přívodu vody → Strana 54.</li> </ul>
	<p>Je zavřený přívod vody.</p> <ul style="list-style-type: none"> <li>▶ Otevřete přívod vody.</li> </ul>
	<p>Přívodní hadice je zalomená nebo uskřípnutá.</p> <ul style="list-style-type: none"> <li>▶ Zajistěte, aby přívodní hadice nebyla zalomená nebo uskřípnutá.</li> </ul>

Závada	Příčina a řešení závady
Opakovaný náběh odstředování.	<p>Kontrolní systém nevyváženosti se snaží vyrovnat nerovnoměrné rozložení prádla opakovaným rozmístěním prádla.</p> <ul style="list-style-type: none"> <li>▶ Nejedná se o závadu – není potřeba nic udělat.</li> </ul> <p><b>Poznámka:</b> Při plnění dávejte do bubnu pokud možno společně velké a malé kusy prádla. Různě velké kusy prádla se při odstředování lépe rozdělí.</p>
Doba trvání programu se během pracovního procesu mění.	<p>Průběh programu se elektronicky optimalizuje. Tak může dojít ke změně doby trvání programu.</p> <ul style="list-style-type: none"> <li>▶ Nejedná se o závadu – není potřeba nic udělat.</li> </ul> <p>Kontrolní systém nevyváženosti se snaží vyrovnat nerovnoměrné rozložení prádla opakovaným rozmístěním prádla.</p> <ul style="list-style-type: none"> <li>▶ Nejedná se o závadu – není potřeba nic udělat.</li> </ul> <p><b>Poznámka:</b> Při plnění dávejte do bubnu pokud možno společně velké a malé kusy prádla. Různě velké kusy prádla se při odstředování lépe rozdělí.</p>
V bubnu není vidět voda.	<p>Voda je pod viditelnou oblastí.</p> <ul style="list-style-type: none"> <li>▶ Nejedná se o závadu – není potřeba nic udělat.</li> <li>▶ Během provozu neplňte spotřebič další vodou.</li> </ul>
Buben sebou po spuštění programu trhá.	<p>Příčinou je interní test motoru.</p> <ul style="list-style-type: none"> <li>▶ Nejedná se o závadu – není potřeba nic udělat.</li> </ul>
Vibrace a pohyb spotřebiče při odstředování.	<p>Spotřebič není správně vyrovnaný.</p> <ul style="list-style-type: none"> <li>▶ Vyrovnání spotřebiče</li> </ul> <p>Nožičky spotřebiče nejsou zafixované.</p> <ul style="list-style-type: none"> <li>▶ Zafixujte nožičky spotřebiče. Vyrovnání spotřebiče</li> </ul> <p>Nejsou odstraněné přepravní pojistky.</p> <ul style="list-style-type: none"> <li>▶ Odstranění přepravních pojistek</li> </ul>
Buben se otáčí, nepřitéká voda.	<p>Je aktivní rozpoznání množství prádla.</p> <ul style="list-style-type: none"> <li>▶ Nejedná se o závadu, není potřeba nic udělat.</li> </ul> <p><b>Poznámka:</b> Rozpoznání množství prádla může trvat až 2 minuty.</p>

Závada	Příčina a řešení závady
Intenzivní tvorba pěny.	<p>Dávkování pracího prostředku je příliš vysoké.</p> <ul style="list-style-type: none"> <li>▶ Okamžité opatření: Smíchejte polévkovou lžící aviváže s 0,5 l vody a směs naplňte do komory pro manuální dávkování (nepoužívejte na outdoorové, sportovní a péřové textilie).</li> <li>▶ Pokud je aktivované inteligentní dávkování, snižte základní dávkovací množství → <i>Strana 44</i>.</li> <li>▶ Pokud prací prostředek dávkujete manuálně, při příštím praní se stejným množstvím prádla použijte menší množství pracího prostředku.</li> </ul>
<p> <b>i-DOS</b>  <b>i-DOS</b> nelze aktivovat.</p>	<p>Pro tento program není inteligentní dávkování k dispozici.</p> <ul style="list-style-type: none"> <li>▶ Nejedná se o závadu – není potřeba nic udělat.</li> </ul> <p>Stav programu neumožňuje inteligentní dávkování. Není možné odstranění.</p>
Není dosažena vysoká rychlost odstředování.	<p>Je nastavená nízká rychlost odstředování.</p> <ul style="list-style-type: none"> <li>▶ Při příštím praní nastavte vyšší rychlost odstředování.</li> </ul> <p>Je aktivovaná .</p> <ul style="list-style-type: none"> <li>▶ Volte programy, které jsou vhodné pro příslušné druhy textilu. → "<i>Programy</i>", <i>Strana 27</i></li> </ul> <p>Systém kontroly rovnoměrného rozložení prádla se snaží vyrovnat nerovnoměrné rozložení prádla pomocí nižší rychlosti odstředování.</p> <ul style="list-style-type: none"> <li>▶ Vložte znovu prádlo do bubny.</li> </ul> <p><b>Poznámka:</b> Do bubny dávejte pokud možno společně velké a malé kusy prádla. Různě velké kusy prádla se při odstředování lépe rozdělí.</p> <ul style="list-style-type: none"> <li>▶ Spusťte program <b>odstředování</b>.</li> </ul>
Program odstředování se nespustí.	<p>Odtoková trubka nebo odtoková hadice je ucpaná.</p> <ul style="list-style-type: none"> <li>▶ Vyčistěte odtokovou trubku a odtokovou hadici.</li> </ul> <p>Odtoková trubka nebo odtoková hadice je zalomená nebo uskřípnutá.</p> <ul style="list-style-type: none"> <li>▶ Zajistěte, aby odtoková trubka a hadice odtoku vody nebyly zalomené nebo uskřípnuté.</li> </ul> <p>Kontrolní systém nevyváženosti přerušil odstředování kvůli nerovnoměrnému rozložení prádla.</p> <ul style="list-style-type: none"> <li>▶ Vložte znovu prádlo do bubny.</li> </ul>

<b>Závada</b>	<b>Příčina a řešení závady</b>
Program odstředování se nespustí.	<p><b>Poznámka:</b> Do bubnu dávejte pokud možno společně velké a malé kusy prádla. Různě velké kusy prádla se při odstředování lépe rozdělí.</p> <p>► Spustíte program <b>odstředování</b>.</p>
Šumící, syčící zvuk.	<p>Voda se do násypky na prací prostředky napouští pod tlakem.</p> <p>► Nejedná se o závadu – normální provozní zvuk.</p>
Delší bzučivý zvuk před začátkem praní nebo máchání v avivážích.	<p>Inteligentní dávkovací systém dávkuje prací prostředek nebo ošetřovací prostředek.</p> <p>► Nejedná se o závadu – normální provozní zvuk.</p>
Krátký bzučivý zvuk po zapnutí spotřebiče.	<p>Inteligentní dávkovací systém provádí funkční test.</p> <p>► Nejedná se o závadu – normální provozní zvuk.</p>
Hlasité zvuky při odstředování.	<p>Spotřebič není správně vyrovnaný.</p> <p>► Vyrovnání spotřebiče</p> <hr/> <p>Nožičky spotřebiče nejsou zafixované.</p> <p>► Zafixujte nožičky spotřebiče. Vyrovnání spotřebiče</p> <hr/> <p>Nejsou odstraněné přepravní pojistky.</p> <p>► Odstranění přepravních pojistek</p>
Klapání, skřípání v čerpadle.	<p>Do čerpadla se dostaly cizí předměty.</p> <p>► → "Čištění čerpadla", <i>Strana 51</i></p>
Rytmičtý zvuk sání.	<p>Je aktivní čerpadlo, odčerpává se prací roztok.</p> <p>► Nejedná se o závadu – normální provozní zvuk.</p>
Pomačkání.	<p>Příliš vysoká rychlost odstředování.</p> <p>► Při příštím praní nastavte nižší rychlost odstředování.</p> <hr/> <p>Příliš velké množství prádla.</p> <p>► Při příštím praní snižte množství prádla.</p> <hr/> <p>Byl zvolen nesprávný program pro příslušný druh textilu.</p> <p>► Volte programy, které jsou vhodné pro příslušné druhy textilu. → "Programy", <i>Strana 27</i></p>
Výsledek odstředování není uspokojivý. Prádlo je příliš mokré / příliš vlhké.	<p>Je nastavená nízká rychlost odstředování.</p> <p>► Při příštím praní nastavte vyšší rychlost odstředování.</p> <p>► Spustíte program <b>odstředování</b>.</p>
	Je aktivovaná  .

Závada	Příčina a řešení závady
Výsledek odstředování není uspokojivý. Prádlo je příliš mokré / příliš vlhké.	<ul style="list-style-type: none"> <li>▶ Volte programy, které jsou vhodné pro příslušné druhy textilu. → "Programy", Strana 27</li> </ul>
	<p>Odtoková trubka nebo odtoková hadice je ucpaná.</p> <ul style="list-style-type: none"> <li>▶ Vyčistěte odtokovou trubku a odtokovou hadici.</li> </ul>
	<p>Odtoková trubka nebo odtoková hadice je zalomená nebo uskřípnutá.</p> <ul style="list-style-type: none"> <li>▶ Zajistěte, aby odtoková trubka a hadice odtoku vody nebyly zalomené nebo uskřípnuté.</li> </ul>
	<p>Kontrolní systém nevyváženosti přerušil odstředování kvůli nerovnoměrnému rozložení prádla.</p> <ul style="list-style-type: none"> <li>▶ Vložte znovu prádlo do bubnu.</li> </ul> <p><b>Poznámka:</b> Do bubnu dávejte pokud možno společně velké a malé kusy prádla. Různě velké kusy prádla se při odstředování lépe rozdělí.</p> <ul style="list-style-type: none"> <li>▶ Spusťte program <b>odstředování</b>.</li> </ul>
	<p>System kontroly rovnoměrného rozložení prádla se snaží vyrovnat nerovnoměrné rozložení prádla pomocí nižší rychlosti odstředování.</p> <ul style="list-style-type: none"> <li>▶ Vložte znovu prádlo do bubnu.</li> </ul> <p><b>Poznámka:</b> Do bubnu dávejte pokud možno společně velké a malé kusy prádla. Různě velké kusy prádla se při odstředování lépe rozdělí.</p> <ul style="list-style-type: none"> <li>▶ Spusťte program <b>odstředování</b>.</li> </ul>
Zbytky pracího prostředku na vlhkém prádle.	<p>Prací prostředky mohou obsahovat látky, které nejsou rozpustné ve vodě a usazují se na prádle.</p> <ul style="list-style-type: none"> <li>▶ Spusťte program <b>máchání</b>.</li> </ul>
	<p>Naplnili jste nevhodný prací prostředek do dávkovacích zásobníků inteligentního dávkovacího systému.</p> <ol style="list-style-type: none"> <li>1. Zkontrolujte, zda je použitý prací prostředek vhodný.</li> <li>2. Vyprázdňte dávkovací zásobníky. → "Čištění násypky na prací prostředky", Strana 49</li> <li>3. Dávkovací zásobníky vyčistěte.</li> <li>4. Znovu naplňte dávkovací zásobníky. → "Naplnění dávkovacího zásobníku", Strana 43</li> </ol>
	<p>Základní dávkovací množství není správně nastavené.</p> <ul style="list-style-type: none"> <li>▶ Pokud je aktivované inteligentní dávkování, snižte základní dávkovací množství → Strana 44.</li> </ul>



<b>Závada</b>	<b>Příčina a řešení závady</b>
Zbytky pracího prostředku na suchém prádle.	<p>Prací prostředky mohou obsahovat látky, které nejsou rozpustné ve vodě a usazují se na prádle.</p> <p>► Prádlo po praní a sušení vykartáčujte.</p>
	<p>Naplnili jste nevhodný prací prostředek do dávkovacích zásobníků inteligentního dávkovacího systému.</p> <ol style="list-style-type: none"> <li>1. Zkontrolujte, zda je použitý prací prostředek vhodný.</li> <li>2. Vyprázdněte dávkovací zásobníky. → <i>"Čištění násypky na prací prostředky", Strana 49</i></li> <li>3. Dávkovací zásobníky vyčistěte.</li> <li>4. Znovu naplňte dávkovací zásobníky. → <i>"Naplnění dávkovacího zásobníku", Strana 43</i></li> </ol> <p>Základní dávkovací množství není správně nastavené.</p> <p>► Pokud je aktivované inteligentní dávkování, snižte základní dávkovací množství → <i>Strana 44.</i></p>
Nedostatečný prací účinek.	<p>Základní dávkovací množství není správně nastavené.</p> <p>► Pokud je aktivované inteligentní dávkování, nastavte správné základní dávkovací množství → <i>Strana 44.</i></p>
	<p>Prací nebo ošetřovací prostředek v dávkovacích zásobnicích inteligentního dávkovacího systému zhoustl.</p> <ol style="list-style-type: none"> <li>1. Zkontrolujte, zda je použitý prací prostředek vhodný.</li> <li>2. Vyprázdněte dávkovací zásobníky. → <i>"Čištění násypky na prací prostředky", Strana 49</i></li> <li>3. Dávkovací zásobníky vyčistěte.</li> <li>4. Znovu naplňte dávkovací zásobníky. → <i>"Naplnění dávkovacího zásobníku", Strana 43</i></li> </ol> <p>Naplnili jste nevhodný prací prostředek do dávkovacích zásobníků inteligentního dávkovacího systému.</p> <ol style="list-style-type: none"> <li>1. Zkontrolujte, zda je použitý prací prostředek vhodný.</li> <li>2. Vyprázdněte dávkovací zásobníky. → <i>"Čištění násypky na prací prostředky", Strana 49</i></li> <li>3. Dávkovací zásobníky vyčistěte.</li> <li>4. Znovu naplňte dávkovací zásobníky. → <i>"Naplnění dávkovacího zásobníku", Strana 43</i></li> </ol>
Home Connect nefunguje správně.	<p>Možné jsou různé příčiny.</p> <p>► Přejděte na <a href="http://www.home-connect.com">www.home-connect.com</a>.</p>
Není navázané spojení s domácí sítí.	<p>Wi-Fi je vypnutá.</p> <p>► → <i>"Aktivace Wi-Fi na spotřebiči", Strana 46</i></p>

Závada	Příčina a řešení závady
Není navázané spojení s domácí sítí.	<p>Wi-Fi je aktivovaná, ale nelze navázat spojení s domácí sítí.</p> <ol style="list-style-type: none"> <li>1. Zajistěte, aby byla domácí síť dostupná.</li> <li>2. Znovu spojte spotřebič s domácí sítí. <ul style="list-style-type: none"> <li>→ "Spojení spotřebiče s domácí sítí WLAN (Wi-Fi) pomocí funkce WPS", Strana 45</li> <li>→ "Spojení spotřebiče s domácí sítí WLAN (Wi-Fi) bez funkce WPS", Strana 45</li> </ul> </li> </ol>
U přívodní hadice vytéká voda.	<p>Přívodní hadice není správně/pevně připojená.</p> <ol style="list-style-type: none"> <li>1. Připojte správně přívodní hadici. Připojení přívodní hadice</li> <li>2. Utáhněte šroubení.</li> </ol>
U odtokové hadice vytéká voda.	<p>Odtoková hadice je poškozená.</p> <ul style="list-style-type: none"> <li>▶ Vyměňte poškozenou odtokovou hadici.</li> </ul> <hr/> <p>Odtoková hadice není správně připojená.</p> <ul style="list-style-type: none"> <li>▶ Připojte správně odtokovou hadici. Způsoby připojení odtoku vody</li> </ul>
Ve spotřebiči vzniká zápach.	<p>Vlhkost a zbytky pracích prostředků mohou podporovat tvorbu bakterií.</p> <ul style="list-style-type: none"> <li>▶ → "Čištění bubny", Strana 49</li> <li>▶ Když spotřebič nepoužíváte, nechte dvířka a násytku na prací prostředky otevřené, aby mohla vyschnout zbytková voda.</li> </ul>

## 19.1 Nouzové odblokování

### Odblokování dvířek

**Požadavek:** Čerpadlo je prázdné.  
→ *Strana 51*

- POZOR!** Vytékající voda může způsobit věcné škody.
- ▶ Neotevírejte dvířka, pokud je za sklem vidět voda.  
Pomocí nářadí vytáhněte nouzové odblokování dolů a uvolněte ho.

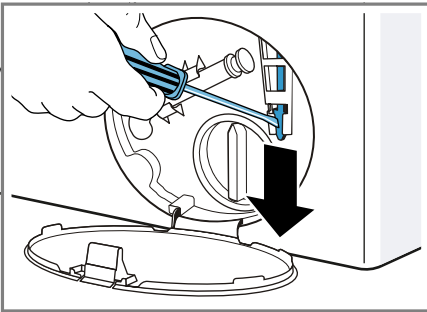

- ✓ Zámek dvířek je odblokovaný.
- Nasaďte a zacvakněte servisní kryt.
- Zavřete servisní kryt.

## 20 Přeprava, uskladnění a likvidace

Zde se dozvíte, jak svůj spotřebič připravíte pro přepravu a uskladnění. Kromě toho se dozvíte, jak zlikvidujete staré spotřebiče.

### 20.1 Demontáž spotřebiče

- Zavřete přívod vody.
- *"Vyprázdnění přívodní hadice", Strana 54.*
- Vypněte spotřebič.
- Vytáhněte síťovou zástrčku spotřebiče ze zásuvky.

- Vypusťte zbývající prací roztok.  
→ *"Čištění čerpadla", Strana 51*
- Odpojte hadice.
- Vyprázdněte dávkovací zásobníky.

### 20.2 Nasazení přepravních pojistek

Spotřebič při přepravě zajistěte přepravními pojistkami, abyste zabránili poškození.

- Odstraňte 4 krytky.  
– V případě potřeby použijte pro odstranění krytek šroubovák.

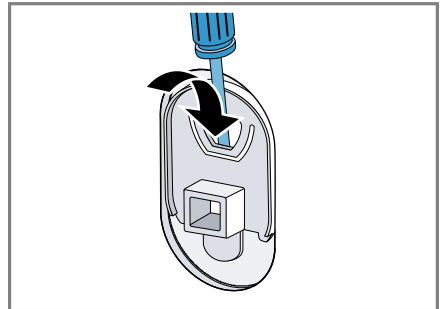

Krytky uschovejte.

- Nasaďte 4 objímky.

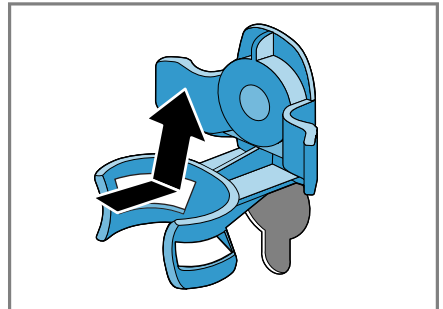

3. Nasadíte všechny šrouby 4 přepravních pojistek a mírně je utáhnete.

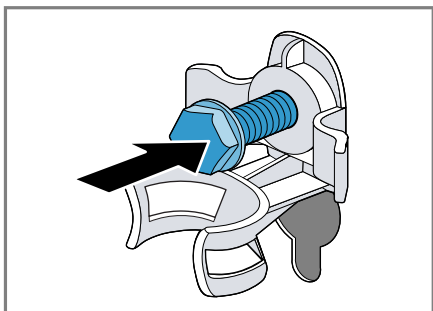

4. Síťový kabel nasadíte do držáku ① a všechny 4 šrouby přepravních pojistek dotáhněte šroubovákem vel. 13 ②.

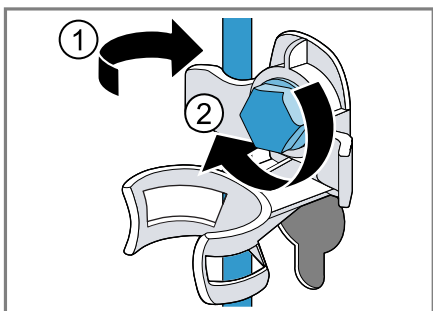

5. Hadici nasadíte do držáku.

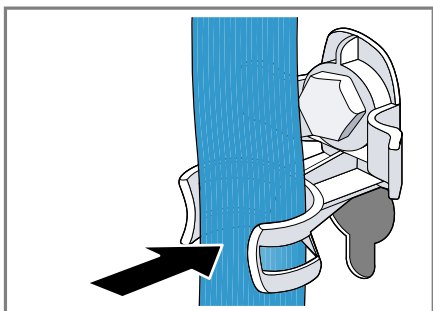

## 20.3 Opětovné uvedení spotřebiče do provozu

1. Odstraňte přepravní pojistky.
  2. Do komory pro manuální dávkování v násypce na prací prostředky nalijte cca 1 litr vody.
  3. Spusťte program **odčerpání**.
- ✓ Prací prostředek při příštím praní neodteče nevyužitý.

## 20.4 Likvidace starého spotřebiče

Díky ekologické likvidaci je možné opětovné použití cenných surovin.

### ⚠ VÝSTRAHA

#### Nebezpečí poškození zdraví!

Ve spotřebiči se mohou zavřít děti a dostat se tak do ohrožení života.

- ▶ Spotřebič neumísťte za dveře, které blokují nebo brání otvírání dvířek spotřebiče.
- ▶ U starých spotřebičů odpojte síťovou zástrčku síťového kabelu, poté síťový kabel přestříhnete a zničte zámek dvířek spotřebiče tak, aby se dvířka spotřebiče nedaly zavřít.

1. Vytáhněte síťovou zástrčku síťového kabelu ze zásuvky.
2. Odpojte síťový kabel.
3. Spotřebič ekologicky zlikvidujte.

Informace o aktuálních možnostech likvidace obdržíte u specializovaného prodejce nebo na obecním nebo městském úřadu.



Tento spotřebič je označen v souladu s evropskou směrnicí 2012/19/EU o nakládání s použitými elektrickými a elektronickými zařízeními

(waste electrical and electronic equipment - WEEE).

Tato směrnice stanoví jednotný evropský (EU) rámec pro zpětný odběr a recyklování použitých zařízení.

## 21 Zákaznický servis

Pokud máte dotazy týkající se použití, nemůžete-li poruchu odstranit sami nebo musí být spotřebič opraven, kontaktujte náš zákaznický servis. Velké množství problémů můžete sami odstranit díky informacím o odstraňování poruch uvedených v tomto návodu nebo na naší webové stránce. Pokud tomu tak není, kontaktujte náš zákaznický servis.

V případě závady v záruce a po uplynutí záruky výrobce zajistíme opravu vašeho spotřebiče zaškolenými technikami zákaznického servisu za použití originálních náhradních dílů.

Originální náhradní díly relevantní pro funkčnost podle příslušného nařízení ekodesign obdržíte u našeho zákaznického servisu po dobu min. 10 let od uvedení vašeho spotřebiče na trh v Evropském hospodářském prostoru.

**Poznámka:** Využití zákaznického servisu je v rámci záručních podmínek výrobce bezplatné.

Podrobné informace o záruční době a záručních podmínkách ve vaší zemi obdržíte u svého zákaznického servisu, svého prodejce nebo na našich internetových stránkách.

Při kontaktování zákaznického servisu potřebujete označení produktu (E-č.) a výrobní číslo (FD) vašeho spotřebiče.

Kontaktní údaje zákaznického servisu viz přiložený seznam servisních služeb nebo naše webová stránka.

### 21.1 Označení produktu (E-č.) a výrobní číslo (FD)

Označení produktu (E-č.) a výrobní číslo (FD) je uvedeno na typovém štítku spotřebiče.

V závislosti na modelu se typový štítek nachází:

- na vnitřní straně dvířek,
- na vnitřní straně servisní krytky,
- na zadní straně spotřebiče.

Pro rychlé nalezení údajů vašeho spotřebiče a telefonního čísla zákaznického servisu si můžete údaje poznačit.

### 21.2 Záruka AQUA-STOP

Navíc k nárokům na záruku vůči prodávajícímu vyplývajícím z kupní smlouvy a navíc k naší záruce výrobce na spotřebič poskytneme náhradu za následujících podmínek.

- Dojde-li vadou našeho systému Aqua-Stop ke škodě způsobené vodou, nahradíme škody soukromým uživatelům. K zabezpečení proti úniku vody musí být spotřebič připojen na elektrickou síť.
- Záruka platí po celou dobu životnosti spotřebiče.
- Předpokladem nároku na záruku je odborná instalace a připojení spotřebiče s Aqua-Stop podle našeho návodu; zahrnuje také odborně namontované prodloužení Aqua-Stop (originální příslušenství). Naše záruka se nevztahuje na vadná přírodní potrubí nebo armatury až k přípojce Aqua-Stop na vodovodním kohoutku.
- Během provozu není zásadně nutno na spotřebiče s Aqua-Stop dohlížet, event. je potom uzavřením

**cs** Zákaznický servis

vodovodního kohoutku zajistěte. Pouze v případě delší nepřítomnosti v bytě, např. před několikatýdenní dovolenou, přívod vody uzavřete.

## 22 Hodnoty spotřeby

Následující informace se poskytují podle nařízení EU o ekodesignu. Uvedené hodnoty pro jiné programy jako **eco 40-60** jsou pouze referenční hodnoty a byly zjištěny s využitím platné normy EN 60456. Automatická dávkovací funkce byla pro tento účel deaktivována.

Upozornění pro srovnávací zkoušku: Deaktivujte automatickou dávkovací funkci, není-li tato funkce předmětem zkoušky.

Program	Množství prádla (kg)	Doba trvání programu (h:min) <sup>1</sup>	Spotřeba energie (kWh/cyklus) <sup>1</sup>	Spotřeba vody (l/cyklus) <sup>1</sup>	Maximální teplota 5 min <sup>1</sup> (°C)	Rychlost odstřeďování (ot/min) <sup>1</sup>	Zbytková vlhkost (%) <sup>1</sup>
eco 40-60 <sup>2</sup>	9,0	3:37	1,250	61,0	50	1400	50
eco 40-60 <sup>2</sup>	4,5	2:52	0,610	45,0	36	1400	50
eco 40-60 <sup>2</sup>	2,5	2:30	0,180	30,0	24	1400	54
bavlna 20 °C	9,0	3:28	0,370	90,0	23	1400	52
bavlna 40 °C	9,0	3:28	1,350	90,0	45	1400	52
bavlna 60 °C	9,0	3:28	1,450	90,0	55	1400	52
bavlna 40 °C + ↓	9,0	3:58	1,400	102,0	45	1400	52
snadno udržovatelné 40 °C	4,0	2:28	0,780	61,0	44	1200	27
rychlý/mix 40 °C	4,0	0:59	0,620	44,0	41	1400	53
 vlna 30 °C	2,0	0:40	0,200	40,0	22	800	25

<sup>1</sup> Skutečné hodnoty se vlivem tlaku vody, tvrdosti a teploty přiváděné vody, teploty prostředí, druhu, množství a zašpinění prádla, použitého čisticího prostředku, kolísání napájecího proudu a zvolených přídavných funkcí mohou lišit od uvedených hodnot.

<sup>2</sup> Testovací program podle nařízení (EU) pro ekodesign a nařízení (EU) pro energetické štítky se studenou vodou (15 °C).

## 23 Technické údaje

Zde naleznete čísla a fakta o vašem spotřebiči.

Výška spotřebiče	85,0 cm
Šířka spotřebiče	59,8 cm
Hloubka spotřebiče	59,0 cm
Hmotnost	80 kg <sup>1</sup>
Maximální množství prádla	9 kg
Síťové napětí	220 - 240 V, 50 Hz
⇒ Minimální pojistka instalace	10 A
Jmenovitý výkon	2300 W
Příkon	<ul style="list-style-type: none"> <li>■ Vypnutý stav: 0,10 W</li> <li>■ Nevypnutý stav: 0,50 W</li> <li>■ Doba do nastavení pohotovostního režimu při propojení v síti (Wi-Fi): 5 min</li> <li>■ Propojený pohotovostní provoz (Wi-Fi): 1,20 W</li> </ul>
Tlak vody	<ul style="list-style-type: none"> <li>■ Minimálně: 100 kPa (1 bar)</li> <li>■ Maximálně: 1000 kPa (10 bar)</li> </ul>
Délka přívodní hadice	150 cm

<sup>1</sup> V závislosti na vybavení spotřebiče

Délka odtokové hadice 150 cm

Délka síťového kabelu 160 cm

<sup>1</sup> V závislosti na vybavení spotřebiče

Tento výrobek obsahuje zdroje světla třídy energetické účinnosti F. Zdroje světla se dodávají jako náhradní díl a měnit je smí pouze vyškolený odborný personál.

Další informace k vašemu modelu najdete na internetu na <https://energylabel.bsh-group.com><sup>1</sup>. Tato webová adresa je linkem propojená s oficiální produktovou databází EU EPREL, jejíž webová adresa ještě nebyla v době tisku zveřejněna. Postupujte pak podle pokynů pro vyhledávání modelu. Označení modelu je dané znakem před lomítkem čísla výrobku (E-Nr.) na typovém štítku. Alternativně najdete označení modelu také na prvním řádku EU energetického štítku.

## 24 Prohlášení o shodě

Tímto společnost Robert Bosch Hausgeräte GmbH prohlašuje, že se spotřebič s funkcemi Home Connect shoduje se základními požadavky a ostatními platnými ustanoveními směrnice 2014/53/EU.

Podrobné RED prohlášení o shodě viz internet na [www.bosch-home.com](http://www.bosch-home.com) na stránce výrobku vašeho spotřebiče u položky dodatečné dokumentace.



Pásmo 2,4 GHz: 100 mW max.  
Pásmo 5 GHz: 100 mW max.

<sup>1</sup> Platí jen pro země v Evropském hospodářském prostoru





BE	BG	CZ	DK	CS	EE	IE	EL
ES	FR	HR	IT	CY	LV	LT	LU
HU	MT	NL	AT	PL	PT	RO	SI
SK	FI	SE	UK	NE	CH	TR	

5 GHz WLAN (Wi-Fi): pouze pro použití ve vnitřních prostorech.



A series of horizontal lines for writing, starting from a solid line just below the pencil icon and continuing down the page with spaced-out lines.





## Thank you for buying a Bosch Home Appliance!

Register your new device on MyBosch now and profit directly from:

- **Expert tips & tricks for your appliance**
- **Warranty extension options**
- **Discounts for accessories & spare-parts**
- **Digital manual and all appliance data at hand**
- **Easy access to Bosch Home Appliances Service**

Free and easy registration – also on mobile phones:

**[www.bosch-home.com/welcome](http://www.bosch-home.com/welcome)**

**BOSCH**  
HOME APPLIANCES  
**SERVICE**

## Looking for help? You'll find it here.

Expert advice for your Bosch home appliances, help with problems or a repair from Bosch experts.

Find out everything about the many ways Bosch can support you:

**[www.bosch-home.com/service](http://www.bosch-home.com/service)**

Contact data of all countries are listed in the attached service directory.

**Robert Bosch Hausgeräte GmbH**

Carl-Wery-Straße 34

81739 München

GERMANY

[www.bosch-home.com](http://www.bosch-home.com)



**9001538931** (001215)

CS