

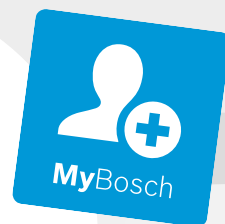

Register your
new device on
MyBosch now and
get free benefits:
[bosch-home.com/
welcome](https://bosch-home.com/welcome)



Ceiling-mounted ventilation system

DRC96AQ50

[ro]	Manual de utilizare și instrucțiuni de instalare	Aerisirea plafoanelor	2
[hu]	Használati útmutató és telepítési útmutató	Mennyezeti páraelszívó	25





Cuprins

MANUAL DE UTILIZARE

1 Siguranța	2	9 Sistemul de comandă a hotei conectate la plită	10
2 Prevenirea pagubelor materiale	5	10 Curățare și îngrijire	11
3 Protecția mediului și economisirea	5	11 Remediați defecțiunile	13
4 Moduri de funcționare	6	12 Evacuarea ca deșeu	14
5 Cunoașterea	6	13 Serviciul clienți	15
6 Înainte de prima utilizare	7	14 Accesorii	15
7 Utilizarea de bază	7	15 Declarație de conformitate	15
8 Home Connect	9	16 INSTRUCȚIUNI DE MONTARE	16
		16.4 Montarea în siguranță	16

1 Siguranța

Respectați următoarele instrucțiuni de siguranță.

1.1 Instrucțiuni generale

- Citiți cu atenție acest manual.
- Păstrați instrucțiunile, precum și informațiile producătorului în vederea utilizării ulterioare sau înmânării acestora următorului proprietar.
- Nu este permisă punerea în funcțiune a aparatului dacă acesta a fost deteriorat în timpul transportului.

1.2 Utilizarea conform destinației

Acest aparat este destinat numai utilizării integrate în mobilierul de bucătărie. Respectați instrucțiunile speciale de montaj.

Numai la montajul regulamentar corespunzător instrucțiunii de montaj este garantată siguranța la utilizare. Instalatorul este responsabil pentru funcționarea ireproșabilă la locul de instalare.

Utilizați acest aparat numai:

- pentru aspirarea vaporilor.
- în locuința proprie și în încăperi închise din mediul casnic.
- până la o înălțime de 2000 m deasupra nivelului mării.

Nu folosiți aparatul:

- cu un temporizator extern.

1.3 Limitare a cercului de utilizatori

Acest aparat poate fi folosit de copii cu vârsta de peste 8 ani și de persoane cu capacități fizice, senzoriale sau mintale reduse sau fără experiență și/sau cunoștințe numai dacă sunt supravegheați sau au fost instruiți referitor la utilizarea în siguranță a aparatului și au înțeles pericolele care rezultă din aceasta.

Copiii nu trebuie lăsați să se joace cu aparatul. Curățarea și întreținerea realizată de către utilizator nu trebuie făcută de copii, în afară de cazul în care ei au vârsta de 15 ani și mai mari și sunt supravegheați.

Copiii mai mici de 8 ani trebuie ținuți la distanță de aparat și de cablul de alimentare electrică al acestuia.

1.4 Utilizarea în siguranță

AVERTISMENT – Pericol de asfixiere!

Copiii se pot înfășura în ambalaj sau și-l pot trage pe cap, asfixiindu-se.

- ▶ Nu lăsați copii în apropierea ambalajului.
- ▶ Nu lăsați copii să se joace cu materialul de ambalaj.

Copii pot aspira sau înghiți piesele mici și se pot asfixia.

- ▶ Nu lăsați copii în apropierea pieselor mici.
- ▶ Nu lăsați copii să se joace cu piesele mici.

⚠️ **AVERTISMENT – Pericol de intoxicație!**

Gazele de ardere recirculate pot provoca intoxicații. Sursele de încălzire dependente de aerul din încăperea (de exemplu, aparate de încălzire cu gaz, ulei, lemn sau cărbuni, încălzitoare permanente, încălzitoare de apă) trag aerul de ardere din spațiul în care sunt instalate și conduc gazele arse în exterior, printr-o instalație de evacuare a gazelor (de exemplu, coș de fum). În combinație cu o hotă pornită, este aspirat atât aerul din bucătărie, cât și cel din încăperile învecinate. Dacă nu există o alimentare suficientă cu aer, se formează o subpresiune. Gazele toxice din coșul de fum sau din conducta de evacuare sunt recirculate în încăperile din locuință.

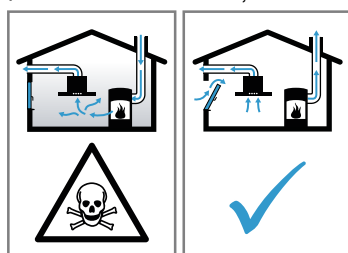

- ▶ Asigurați o alimentare suficientă cu aer atunci când folosiți aparatul în modul de evacuare a aerului și cu o sursă de încălzire dependentă de aerul din încăperea.
- ▶ Funcționarea fără riscuri este posibilă numai atunci când subpresiunea din spațiul de instalare a sursei de încălzire nu depășește 4 Pa (0,04 mbari). Aceasta se poate obține atunci când aerul necesar pentru ardere poate circula prin deschideri, de exemplu, uși, ferestre, în combinație cu o casetă de zid de alimentare cu aer/evacuare a aerului sau prin alte mijloace tehnice. O casetă de perete de alimentare cu aer/evacuare a aerului nu asigură în mod independent respectarea valorii limită.
- ▶ Indiferent de situație, solicitați recomandarea unui maestru coșar competent, care poate aprecia întregul complex de aerisire al locuinței și care vă poate propune măsura adecvată pentru aerisire.
- ▶ Dacă aparatul funcționează exclusiv în regimul de recirculare a aerului, funcționarea este posibilă fără restricții.

⚠️ **AVERTISMENT – Pericol de incendiu!**

Depunerile de grăsime din filtrele pentru grăsimi se pot aprinde.

- ▶ Nu puneți niciodată aparatul în funcțiune dacă filtrul pentru grăsimi nu este montat.
- ▶ Curățați cu regularitate filtrul pentru grăsimi.

- ▶ Nu lucrați niciodată cu flăcări deschise în apropierea aparatului (de exemplu, nu flambați).
- ▶ Dacă există o acoperire închisă, care nu poate fi scoasă, instalați aparatul numai în apropierea unei surse de încălzire cu combustibili solizi (de exemplu, lemn sau cărbuni). Nu trebuie să se producă scântei. Uleiul și grăsimile fierbinți se aprind rapid.
- ▶ Uleiul și grăsimile fierbinți trebuie să fie supravegheate în permanență.
- ▶ Nu încercați niciodată să stingeți cu apă uleiul sau particulele de grăsime aprinse. Deconecțați plita. Înăbușiți cu atenție flăcările utilizând un capac, o pătură extincătoare sau un articol similar.

Zonele de gătit pe gaz pe care nu este așezat niciun vas eliberează o căldură puternică în timpul funcționării. Un aparat de ventilare montat deasupra poate suferi deteriorări sau lua foc.

- ▶ Utilizați zonele de gătit pe gaz numai cu un vas de gătit așezat pe acestea.
- În cazul funcționării simultane a mai multor zone de gătit pe gaz, se emană o căldură puternică. Un aparat de ventilație montat deasupra ar putea suferi deteriorări sau ar putea lua foc.
- ▶ Utilizați zonele de gătit pe gaz numai cu câte un vas de gătit așezat pe acestea.
 - ▶ Reglați cea mai înaltă treaptă de ventilație.
 - ▶ Nu folosiți niciodată simultan două zone de gătit pe gaz cu flacără mare timp de mai mult de 15 minute. Două zone de gătit corespund unui singur arzător mare.
 - ▶ Nu utilizați niciodată un arzător mare cu peste 5 kW și cu flacără mare timp de peste 15 minute, de exemplu, arzătorul wok.

⚠️ **AVERTISMENT – Pericol de arsuri!**

În timpul utilizării, părțile accesibile devin fierbinți.

- ▶ Nu atingeți niciodată suprafețele fierbinți.
- ▶ Țineți copiii la distanță.

Aparatul se încălzește în timpul funcționării.

- ▶ Înainte de curățare, lăsați aparatul să se răcească.

⚠️ **AVERTISMENT – Pericol de rănire!**

Componentele din interiorul aparatului pot avea muchii ascuțite.

- ▶ Curățați cu atenție interiorul aparatului. Obiectele așezate pe aparat pot cădea.
- ▶ Nu așezați niciun obiect pe aparat.

Modificările la structura electrică sau mecanică sunt periculoase și pot duce la defecțiuni.

- ▶ Nu efectuați modificări la structura electrică sau mecanică.

Capacul filtrului poate vibra.

- ▶ Deschideți lent capacul filtrului.
- ▶ La deschidere, țineți ferm capacul filtrului până când acesta nu se mai balansează.
- ▶ Închideți lent capacul filtrului.

Pericol de rănire la deschiderea și închiderea balamalelor.

- ▶ Nu introduceți mâinile în zona balamalelor. Lumina de la LED-uri este foarte puternică și poate afecta vederea (grupa de risc 1).
- ▶ Nu priviți mai mult de 100 de secunde direct înspre LED-ul aprins.

⚠ **AVERTISMENT – Pericol de afectare gravă a sănătății!**

Copiii ar putea înghiți bateriile.

- ▶ Nu lăsați bateriile la îndemâna copiilor.
- ▶ Înghițirea bateriilor poate provoca leziuni, perforări ale țesuturilor moi și poate duce la deces. La 2 ore de la înghițirea bateriilor se pot produce arsuri grave. În cazul înghițirii bateriilor, solicitați imediat asistență medicală.

⚠ **AVERTISMENT – Pericol de rănire!**

Copiii ar putea înghiți bateriile.

- ▶ Nu lăsați bateriile la îndemâna copiilor.
- ▶ Înlocuirea bateriilor nu trebuie să fie efectuată de către copii decât sub supraveghere.

Bateriile pot exploda.

- ▶ Nu reîncărcați bateriile.
- ▶ Nu scurtcircuitați bateriile.
- ▶ Nu aruncați bateriile în foc.

Pericol de cădere în timpul utilizării aparatului

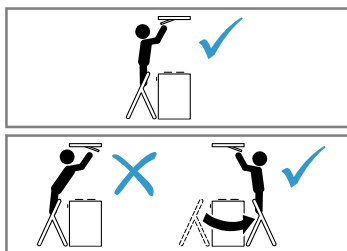

- ▶ Utilizați o scară stabilă cu trepte.
- ▶ Nu vă aplecați peste suprafața plitei.
- ▶ Nu vă sprijiniți de plită sau de suprafața de lucru.

Dacă aparatul este acționat de o altă persoană prin intermediul aplicației Home Connect în

timpul curățării acestuia, există un pericol major de rănire.

- ▶ Deconectați aparatul de la aplicația Home Connect înainte de a începe curățarea acestuia.

⚠ **AVERTISMENT – Pericol de electrocutare!**

Un aparat deteriorat sau un cablu de alimentare de la rețea deteriorat este periculos.

- ▶ Nu utilizați niciodată un aparat deteriorat.
- ▶ Nu trageți niciodată de cablul de alimentare electrică pentru a deconecta aparatul de la rețeaua de alimentare electrică. Scoateți întotdeauna din priză ștecherul cablului de alimentare electrică.
- ▶ Dacă aparatul sau cablul de alimentare electrică este deteriorat, scoateți imediat ștecherul din priză sau decuplați siguranța din cutia cu siguranțe.
- ▶ Contactați unitatea de service abilitată.
→ *Pagina 15*

Reparațiile executate incorect sunt periculoase.

- ▶ Numai personalul de specialitate are permisiunea de a efectua lucrări de reparații la nivelul aparatului.
- ▶ La reparația aparatului trebuie utilizate numai piese de schimb originale.
- ▶ Dacă se deteriorează cablul de alimentare al acestui aparat, acesta trebuie înlocuit de către o persoană calificată și instruită.

Pătrunderea umidității în interiorul aparatului poate provoca electrocutarea.

- ▶ Înainte de curățare, scoateți ștecherul din priză sau decuplați siguranțele de la tabloul de siguranțe.
- ▶ Nu utilizați pentru curățarea aparatului aparate de curățat cu jet sub presiune sau cu jet de abur.

⚠ **AVERTISMENT – Pericol de explozie!**

Detergenții puternic coroziv-alkalini sau cu conținut puternic acid pot produce explozii în combinație cu piesele din aluminiu din interiorul mașinii de spălat vase.

- ▶ Nu utilizați detergenți puternic coroziv-alkalini sau cu conținut puternic acid. De asemenea, nu utilizați în niciun caz detergenți comerciali sau industriali în combinație cu piesele din aluminiu, cum ar fi, de exemplu, filtrul pentru grăsimi al hoteli.

⚠ **AVERTISMENT – Pericol de incendiu!**

Depunerile de grăsime din filtrele pentru grăsimi se pot aprinde.

- ▶ Curățați cu regularitate filtrul pentru grăsimi.

⚠️ AVERTISMENT – Pericol de rănire!

Reparațiile executate incorect sunt periculoase.

- ▶ Numai personalul de specialitate are dreptul de a executa reparații ale aparatului.

- ▶ Dacă aparatul este defect, înștiințați unitatea de service abilitată.
→ "Serviciul clienți", Pagina 15

⚠️ AVERTISMENT – Pericol de electrocutare!

Pătrunderea umidității poate provoca electrocutare.

- ▶ Nu utilizați bureți umezi.

2 Prevenirea pagubelor materiale

2.1 Prevenirea prejudiciilor materiale

ATENȚIE

Apa de condens poate duce la defecte cauzate de coroziune.

- ▶ Pentru a preveni acumularea apei de condens, porniți aparatul atunci când gătiți.

Pătrunderea umezelii în zona elementelor de comandă poate cauza defecțiuni.

- ▶ Nu curățați niciodată elementele de comandă utilizând o lavetă umeză.

Curățarea necorespunzătoare poate determina deteriorarea suprafețelor.

- ▶ Respectați instrucțiunile de curățare.
- ▶ Nu folosiți instrumente de curățare ascuțite sau abrazive.
- ▶ Curățați suprafețele din oțel inoxidabil numai în direcția șlefuirii.
- ▶ Nu curățați niciodată elementele de operare utilizând produse de curățare pentru inox.

Scurgerea apei de condens poate cauza deteriorarea aparatului.

- ▶ Conducta de evacuare a aerului trebuie să fie instalată la un grad de înclinare de cel puțin 1° față de aparat.

Apăsarea necorespunzătoare pe elemente decorative poate determina ruperea acestora.

- ▶ Nu trageți de elementele decorative.
- ▶ Nu așezați și nu agățați obiecte pe elementele decorative.

Bateriile din care se scurge acidul conduc la deteriorarea telecomenzii.

- ▶ Scoateți bateriile din telecomandă atunci când nu o utilizați.
- ▶ Eliminați în mod ecologic și în siguranță bateriile descărcate sau defecte.

Deteriorarea suprafețelor din cauza neîndepărtării foliei de protecție.

- ▶ Înainte de prima utilizare, îndepărtați folia de protecție de pe toate piesele aparatului.

Suprafețele vopsite ale aparatului sunt delicate.

- ▶ Respectați instrucțiunile de curățare.
→ "Curățarea aparatului", Pagina 11
- ▶ Protejați împotriva zgârierii suprafețele vopsite.

3 Protecția mediului și economisirea

3.1 Predarea la deșuri a ambalajului

Ambalajele sunt ecologice și reciclabile.

- ▶ Eliminați componentele separat, în funcție de tipul acestora.

3.2 Economisirea de energie

Dacă respectați aceste instrucțiuni, aparatul dvs. va consuma mai puțină energie electrică.

Adaptați treapta ventilatorului în funcție de cantitatea de vapori generată.

- ✓ O treaptă mai redusă a ventilatorului implică un consum mai redus de energie.
- ✓ Folosiți treapta intensivă numai atunci când este necesar.

În cazul cantităților mari de vapori, selectați din timp o treaptă superioară a ventilatorului.

- ✓ Distribuția mirosurilor neplăcute în încăperea va fi redusă.

Deconectați sistemul de iluminare dacă funcționarea acestuia nu mai este necesară.

- ✓ Dacă sistemul de iluminare este deconectat, acesta nu mai consumă energie electrică.

Curățați sau înlocuiți filtrele la intervalele de timp specificate.

- ✓ Eficiența filtrului este menținută.

Așezați un capac pe vasul de gătit.

- ✓ Cantitatea de vapori și condens se reduce.

Utilizați funcțiile suplimentare numai atunci când este necesar.

- ✓ Dezactivarea funcțiilor suplimentare reduce consumul de energie.

Informațiile despre produs conform (UE) 65/2014 și (UE) 66/2014 se găsesc sub eticheta energetică și pe internet, pe pagina de produs a aparatului dumneavoastră.

4 Moduri de funcționare

Puteți utiliza aparatul în modul de evacuare a aerului sau în modul de recirculare a aerului. Indicatorul de saturare trebuie să corespundă modului de funcționare ales, iar filtrele utilizate trebuie să fie reglate.

→ "Setarea indicatorului de saturare", Pagina 8

4.1 Funcționarea cu evacuarea aerului

Aerul aspirat este curățat prin filtrul pentru grăsimi și este eliminat în mediul exterior printr-un sistem de țevi.



Aerul nu trebuie să fie evacuat printr-un coș care este utilizat pentru evacuarea gazelor arse de la aparate, gazului sau altor carburanți (nu se aplică pentru aparatele la care se utilizează tehnologia de recirculare a aerului).

- Dacă aerul evacuat trebuie condus într-un coș de fum sau de evacuare a gazelor arse care nu este în funcțiune, trebuie obținut acordul maistrului coșar competent.
- Dacă aerul evacuat este condus prin peretele exterior, trebuie utilizată o casetă de zid telescopică.

4.2 Regimul de recirculare a aerului

Aerul aspirat va fi purificat de filtrul pentru grăsimi și de un filtru de neutralizare a mirosuri neplăcute, iar apoi va fi recirculat în încăpere.



Pentru a neutraliza mirosurile neplăcute în regimul de recirculare a aerului, trebuie să montați un filtru de neutralizare a mirosurilor neplăcute. Pentru diferitele posibilități de utilizare a aparatului în regimul de recirculare a aerului, consultați catalogul sau adresați-vă reprezentanței locale. Accesoriile necesare pot fi achiziționate din comerțul de specialitate, de la unitățile de service sau din magazinul online.

→ "Accesorii", Pagina 15

5 Cunoașterea

5.1 Elementele de operare

Prin intermediul elementelor de operare setați toate funcțiile aparatului dvs și primiți informații cu privire la stadiul de operare.

Recomandare: Orientați telecomanda după cum este necesar spre receptorul de raze infraroșii al afișajului cu LED-uri.

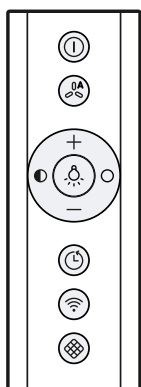

	Conectarea sau deconectarea aparatului
	Activarea sau dezactivarea funcționării în regim automat ¹
	Creșterea treptei de ventilare
	Reducerea treptei de ventilare

	Conectarea sau deconectarea sistemului de iluminare
	Reducerea intensității luminoase
	Creșterea intensității luminoase
	Conectarea sau deconectarea postfuncționării ventilatorului
	Stabiliți conexiunii Home Connect
	Resetați afișajului privind saturarea filtrului

¹ În funcție de dotările aparatului

5.2 Afișajul cu LED-uri

Afișajul cu LED-uri prezintă valorile și funcțiile setate.

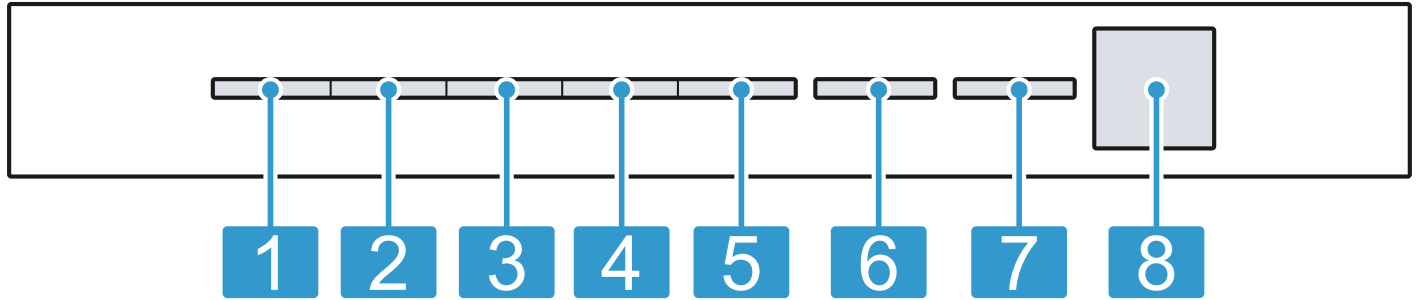

- | | |
|---|---|
| 1 | Treapta 1 de ventilație/Afișajul privind saturarea filtrului pentru grăsimi |
| 2 | Treapta 2 de ventilație/Afișajul privind saturarea filtrului de eliminare a mirosurilor neplăcute |
| 3 | Treapta 3 de ventilație |
| 4 | Treapta intensivă 1 |

- | | |
|---|---|
| 5 | Treapta intensivă 2 |
| 6 | Funcționare în regim automat ¹ /Postfuncționare a ventilatorului/Ventilare la intervale regulate |
| 7 | Home Connect |
| 8 | Receptorul cu raze infraroșii |

6 Înainte de prima utilizare

Efectuați setările necesare pentru prima punere în funcțiune. Curățați aparatul și accesoriile.

6.1 Setarea modului de funcționare

Aparatul dumneavoastră este reglat din fabrică să funcționeze cu regimul de evacuare a aerului.

Observație: Pentru utilizarea în regimul de recirculare a aerului, utilizați alte accesorii.

- ▶ Pentru utilizarea cu regimul de recirculare a aerului, setați modul de funcționare.
→ "Setarea indicatorului de saturare", Pagina 8

7 Utilizarea de bază

7.1 Pornirea aparatului

Cerință: Orientați telecomanda după cum este necesar spre receptorul de raze infraroșii al afișajului cu LED-uri.

- ▶ Porniți aparatul apăsând pe ①.
- ✓ Aparatul pornește cu treapta de ventilare 2.
- ✓ Pe afișajul cu LED-uri se aprinde LED-ul aferent treptei de ventilare setate.

7.2 Deconectarea aparatului

Dacă nu mai utilizați aparatul, deconectați-l.

- ▶ Deconectați aparatul apăsând pe ②.
- ✓ Aparatul se deconectează. Funcțiile aflate în derulare sunt întrerupte.

7.3 Reglarea treptei de ventilare

- ▶ Apăsați tasta + sau -.
- ✓ Pe afișajul cu LED-uri se aprinde LED-ul aferent treptei de ventilare setate.

7.4 Conectarea treptei intensive

Puteți utiliza treapta intensivă pentru a elimina mirosurile puternice și cantitățile mari de aburi.

1. Apăsați în mod repetat tasta + până când pe afișajul cu LED-uri se aprinde LED-ul 4 pentru treapta intensivă 1.
 2. Apăsați în mod repetat tasta + până când pe afișajul cu LED-uri se aprinde LED-ul 5 pentru treapta intensivă 2.
- ✓ După aproximativ 6 minute, aparatul comută automat la treapta de ventilare 3.

7.5 Deconectarea treptei intensive

- ▶ Pentru a seta o treaptă de ventilare oarecare, apăsați tasta -.

¹ În funcție de dotările aparatului

7.6 Activarea postfuncționării ventilatorului

- ▶ Apăsați tasta .
- ✓ Pe afișajul cu LED-uri se aprinde LED-ul 1 pentru treapta de ventilare. LED-ul 6 pentru postfuncționarea ventilatorului se aprinde intermitent.
- ✓ Aparatul se deconectează automat după aproximativ 10 minute.

7.7 Deconectarea postfuncționării ventilatorului

- ▶ Apăsați tasta .
- ✓ Postfuncționarea ventilatorului este finalizată.
- ✓ Aparatul comută la treapta de ventilare setată anterior.

7.8 Ventilarea la intervale regulate

Pentru a ventila cu regularitate bucătăria, poți utiliza funcția de ventilație la intervale regulate. În cazul ventilării la intervale regulate, funcția de ventilare se activează și se dezactivează în treapta selectată pentru intervalul de timp selectat.

Observație: Această funcție este disponibilă numai în aplicația Home Connect.

Dacă este activată funcția de ventilarea la intervale regulate, LED-ul 6 pentru funcția de ventilare la intervale regulate se aprinde din nou pe afișajul cu LED-uri se, iar LED-ul treptei de ventilare selectate se aprinde fix. Când durata de ventilare a expirat, LED-ul aferent treptei de ventilare selectate se stinge. LED-ul 6 se aprinde intermitent în continuare.

7.9 Activarea funcționării în regim automat ¹

Treapta optimă de ventilare este setată automat prin intermediul unui senzor.

- ▶ Apăsați tasta .
- ✓ Pe afișajul cu LED-uri se aprinde LED-ul 6 pentru funcționarea în regim automat.

7.10 Deconectarea funcționării în regim automat ¹

- ▶ Apăsați tasta .
- ✓ Aparatul comută pe treapta de ventilare setată anterior.
- ✓ Regimul de ventilare este oprit automat dacă senzorul nu mai detectează nicio modificare a calității aerului ambiant.
- ✓ Funcționarea în regim automat durează maximum 4 ore.

7.11 Sensibilitatea senzorului ¹

În regimul automat, un senzor al aparatului detectează intensitatea mirosurilor de la fierbere și prăjire. În funcție de reglarea sensibilității senzorului, este setată automat treapta de ventilare optimă.





Dacă sistemul de comandă prin senzor reacționează prea slab sau prea puternic, puteți modifica setarea sensibilității senzorului.

- Setarea din fabrică: 3
- Setarea cea mai mică: 1
- Setarea cea mai ridicată: 5

Pe display-ul cu LED-uri se aprinde LED-ul corespunzător.

7.12 Reglarea sensibilității senzorului ¹

Cerință: Aparatul este deconectat.

1. Mențineți apăsați tastele  și  timp de aproximativ 3 secunde.
 2. Pentru a modifica setarea, apăsați tasta + sau -. Pentru a anula setarea, apăsați tasta .
 3. Pentru a stoca setarea, mențineți apăsați tastele  și  timp de aproximativ 3 secunde. Sau așteptați timp de aproximativ 10 secunde până când setarea este stocată automat.
- ✓ Imediat ce setarea este stocată este emis un semnal sonor.

7.13 Indicatorul de saturare

Dacă filtrele pentru grăsimi sau filtrele de neutralizare a mirosurilor neplăcute sunt saturate, simbolurile corespunzătoare se aprind intermitent după deconectarea aparatului.





Observație: În funcție de filtrul utilizat, puteți seta indicatorul de saturare prin intermediul aplicației Home Connect.

Curățați filtrele saturate pentru grăsimi ținând cont de indicațiile privind curățarea din cadrul acestui manual. Înlocuiți filtrele saturate de neutralizare a mirosurilor neplăcute ținând cont de indicațiile din manualul furnizat. În cazul filtrelor regenerabile de neutralizare a mirosurilor neplăcute, țineți cont de indicațiile din manualul furnizat.

7.14 Setarea indicatorului de saturare

Indicatorul de saturare trebuie setat în funcție de filtrul utilizat.

Cerință: Aparatul este deconectat.

1. Mențineți apăsați timp de aproximativ 3 secunde tastele  și .
 - ▶ Pentru a seta regimul de funcționare cu aer recirculat (filtru neregenerabil), apăsați tasta + / - până când se aprinde LED-ul 2 de pe afișajul cu LED-uri.
 - ▶ Pentru a seta regimul de funcționare cu aer recirculat (filtru regenerabil), apăsați tasta + / - până când se aprinde LED-ul 3 de pe afișajul cu LED-uri.
 - ▶ Pentru a reporni sistemul electronic de comandă fără filtrul de aer recirculat, apăsați tasta + / - până când LED-ul 1 se aprinde pe afișajul cu LED-uri.
 2. Pentru a stoca setarea, mențineți apăsați tastele  și  timp de aproximativ 3 secunde. Sau așteptați timp de aproximativ 10 secunde până când setarea este stocată automat. Pentru a anula setarea, apăsați tasta .
- ✓ Imediat ce setarea este stocată este emis un semnal sonor.

¹ În funcție de dotările aparatului

7.15 Resetarea indicatorului de saturare

Indicatorul de saturare poate fi resetat după curățarea filtrelor pentru grăsimi sau după înlocuirea filtrului de eliminare a mirosurilor neplăcute.

Cerințe



- După decoenctarea aparatului, pe afișajul cu LED-uri se aprinde intermitent LED-ul 1 pentru indicatorul de saturare al filtrului pentru grăsimi și/sau LED-ul 2 pentru indicatorul de saturare al filtrului de eliminare a mirosurilor neplăcute.
- Se emite în mod repetat un semnal sonor.
- ▶ Apăsăți tasta .
- ✓ Indicatorul de saturare este resetat.

7.16 Conectarea sistemului de iluminare

- ▶ Conectați sistemul de iluminare cu .

Observație: Setările pentru temperatura culorilor sunt disponibile în aplicația Home Connect dacă aparatul dispune de această funcție.

7.17 Setarea luminozității







- ▶ Apăsăți și mențineți apăsată tasta  sau .

Observație: Setările pentru temperatura culorilor sunt disponibile în aplicația Home Connect dacă aparatul dispune de această funcție.

7.18 Conectarea sistemului sonor al tastelor

Sistemul sonor al tastelor poate fi activat.

Cerință: Aparatul este deconectat.







1. Mențineți apăsată tasta  și  timp de aproximativ 3 secunde.
- ✓ Pe afișajul cu LED-uri se aprinde LED-ul aferent setării selectate în mod curent.
2. Apăsăți tasta  sau  până când pe afișajul cu LED-uri se aprinde LED-ul 1.
Pentru a anula setarea, apăsați tasta .
3. Pentru stocarea setării, apăsați tasta  și  și mențineți-le apăsată timp de aproximativ 3 secunde.
Sau așteptați timp de aproximativ 10 secunde până când setarea este stocată automat.
- ✓ Imediat ce setarea este stocată este emis un semnal sonor.

7.19 Deconectarea sistemului sonor al tastelor

Sistemul sonor al tastelor poate fi dezactivat.

Observație: Sistemul sonor al aparatului este activat în permanență și nu poate fi dezactivat.

Cerință: Aparatul este deconectat.

1. Mențineți apăsată tasta  și  timp de aproximativ 3 secunde.
- ✓ Pe afișajul cu LED-uri se aprinde LED-ul aferent setării selectate în mod curent.
2. Apăsăți tasta  sau  până când pe afișajul cu LED-uri se aprinde LED-ul 2.
Pentru a anula setarea, apăsați tasta .
3. Pentru stocarea setării, apăsați tasta  și  și mențineți-le apăsată timp de aproximativ 3 secunde.
Sau așteptați timp de aproximativ 10 secunde până când setarea este stocată automat.
- ✓ Imediat ce setarea este stocată este emis un semnal sonor.

8 Home Connect

Acest aparat poate fi conectat la rețeaua de internet. Conectați aparatul dvs la un terminal mobil pentru a putea opera funcțiile prin intermediul unei Home Connect aplicații, pentru a adapta setările de bază sau pentru a supraveghea starea actuală de operare. Serviciile Home Connect nu sunt disponibile în toate țările. Accesibilitatea funcției Home Connect depinde de accesibilitatea serviciilor Home Connect în țara dumneavoastră. Mai multe informații pe această temă se găsesc pe: www.home-connect.com.

Aplicația Home Connect vă ghidează prin întregul proces de autentificare. Pentru a realiza setările, urmați etapele indicate în cadrul aplicației Home Connect. Dacă aparatul nu este conectat la rețeaua locală, acesta funcționează ca un aparat fără conexiune la rețea și poate fi în continuare acționat prin intermediul telecomenzii.

Recomandare: Respectați, de asemenea, și indicațiile din aplicația Home Connect.

Observații

- Respectați indicațiile privind siguranța din aceste instrucțiuni de utilizare și asigurați-vă că acestea sunt respectate și atunci când utilizați aparatul prin intermediul aplicației Home Connect în timp ce nu vă aflați acasă.
→ "Siguranța", Pagina 2

- Comenzile efectuate direct de la aparat au întotdeauna prioritate. În acest timp, nu este posibilă operarea prin intermediul aplicației Home Connect.
- În modul de funcționare standby conectat la rețea, aparatul dumneavoastră necesită maximum 2 W.
- Dacă aveți nevoie de adresa MAC a aparatului dumneavoastră pentru a efectua conexiunea la rețeaua locală, aceasta este specificată pe plăcuța cu date tehnice. → Pagina 15

8.1 Instalarea aplicației Home Connect

1. Instalați aplicația Home Connect pe dispozitivul dumneavoastră mobil.
2. Porniți aplicația Home Connect și configurați accesul pentru Home Connect.
Aplicația Home Connect vă ghidează prin întregul proces de autentificare.

8.2 Configurarea Home Connect

Cerințe

- Aparatul este deconectat.
- Trebuie să dețineți un dispozitiv mobil dotat cu versiunea actuală a sistemului de operare iOS sau Android, de exemplu, un smartphone.

ro Sistemul de comandă a hotei conectate la plită

- La locul instalării, aparatul recepționează rețeaua locală WLAN (Wi-Fi).
- Dispozitivul mobil și aparatul se află în raza de acoperire a semnalului WLAN de la rețeaua locală.

1. Scanați următorul cod Q.



Scanând codul QR puteți instala aplicația Home Connect și conecta aparatul.

2. Urmați instrucțiunile din cadrul aplicației Home Connect.

8.3 Restabilirea conexiunii

Conexiunile stocate pentru rețeaua locală și pentru Home Connect pot fi resetate.

- ▶ Mențineți apăsată tastele **⌘** și **+** sopână când pe afișajul cu LED-uri se aprinde intermitent LED-ul 7.
- ✓ Se emite un semnal sonor.

8.4 Actualizarea software-ului

Funcția de actualizare a software-ului permite actualizarea software-ului aparatului dumneavoastră, de exemplu, pentru optimizarea, remedierea erorilor, actualizările relevante pentru siguranță, precum și pentru funcțiile și serviciile suplimentare.

Condițiile necesare sunt să fiți utilizator înregistrat în Home Connect, să aveți aplicația instalată pe dispozitivul dumneavoastră mobil și să fiți conectat la serverul Home Connect.

Imediat ce o actualizare a software-ului este disponibilă, aplicația Home Connect vă informează în această privință și puteți începe actualizarea software-ului prin intermediul aplicației. După efectuarea cu succes a descărcării, puteți începe instalarea prin aplicația Home Connect, dacă vă aflați în rețeaua dumneavoastră locală WLAN (WiFi). Instalarea cu succes este semnalată prin intermediul aplicației Home Connect.

Observații

- Actualizarea software-ului constă din două etape.
 - Prima etapă constă în descărcare.
 - A doua etapă constă în instalarea pe aparat.

- Aparatul poate fi utilizat inclusiv în timpul descărcării. În funcție de setările individuale, în cadrul aplicației poate fi descărcată inclusiv automat o actualizare a software-ului.
- Instalarea durează câteva minute. În timpul instalării aparatul nu poate fi utilizat.
- În cazul unei actualizări de siguranță, este recomandat să efectuați instalarea cât mai curând posibil.

8.5 Telediagnoza

Dacă aparatul dumneavoastră este conectat la serverul Home Connect, unitatea service abilitată poate fi accesată pe aparatul dumneavoastră prin intermediul telediagnozei, dacă contactați unitatea service abilitată cu solicitarea respectivă, iar telediagnoza este disponibilă în țara în care utilizați aparatul.

Recomandare: Pentru informații și indicații suplimentare privind disponibilitatea serviciului de telediagnoză în țara dumneavoastră, accesați pagina locală de internet: www.home-connect.com, prin intermediul funcției Serviciu/Asistență și suport.

8.6 Protecția datelor

Respectați indicațiile referitoare la protecția datelor.

La prima conectare a aparatului dvs. la rețeaua dvs. conectată la Internet, aparatul dvs. transmite următoarele categorii de date către serverul Home Connect (prima înregistrare):

- Identificarea unică a aparatului (constând din codurile aparatului și adresa MAC a modului de comunicație Wi-Fi înglobat).
- Certificatul de securitate al modului de comunicație Wi-Fi (pentru securizarea conexiunii din punct de vedere al tehnicii informaționale).
- Versiunea actuală a software-ului și hardware-ului aparatului dvs. de uz casnic.
- Stadiul unei eventuale reveniri anterioare la setările din fabrică.

Această primă înregistrare pregătește utilizarea funcționalităților Home Connect și este necesară abia în momentul în care doriți să folosiți pentru prima dată funcționalități Home Connect.

Observație: Luați în considerare faptul că funcționalitățile Home Connect pot fi utilizate doar în legătură cu aplicația Home Connect. Informații referitoare la protecția datelor pot fi consultate în aplicația Home Connect.

9 Sistemul de comandă a hotei conectate la plită

Puteți conecta aparatul la o hotă corespunzătoare pentru a acționa aparatul prin intermediul comenzilor de la plită.

Dacă plita și hota sunt compatibile cu Home Connect, conectați aparatele la aplicația Home Connect. Pentru aceasta, conectați ambele aparate la Home Connect și urmați instrucțiunile din cadrul aplicației.

Observații

- Respectați indicațiile privind siguranța din cadrul acestor instrucțiuni de utilizare ale aparatului dumneavoastră și asigurați-vă că acestea sunt respectate și atunci când aparatul este acționat prin intermediul sistemului de comandă a hotei conectate la plită.

boastră și asigurați-vă că acestea sunt respectate și atunci când aparatul este acționat prin intermediul sistemului de comandă a hotei conectate la plită.

- Acționarea direct de la aparat are întotdeauna prioritate. În acest timp, nu este posibilă acționarea hotei prin intermediul sistemului de comandă al plitei.
- Conectarea la hotă poate fi efectuată numai prin intermediul aplicației Home Connect. Alte moduri de conectare nu mai sunt acceptate.

10 Curățare și îngrijire

Pentru a asigura funcționarea optimă a aparatului pentru o perioadă îndelungată de timp, curățați-l și îngrijiți-l cu atenție.

10.1 Produsele de curățare

Produsele de curățare corespunzătoare pot fi achiziționate de la unitățile de service sau din magazinul online.

⚠️ AVERTISMENT – Pericol de electrocutare!

Pătrunderea umidității în interiorul aparatului poate provoca electrocutarea.

- ▶ Înainte de curățare, scoateți ștecherul din priză sau decuplați siguranțele de la tabloul de siguranțe.
- ▶ Nu utilizați pentru curățarea aparatului aparate de curățat cu jet sub presiune sau cu jet de abur.

⚠️ AVERTISMENT – Pericol de arsuri!

Aparatul se încălzește în timpul funcționării.

- ▶ Înainte de curățare, lăsați aparatul să se răcească.

ATENȚIE

Agenții de curățare neadecvați pot deteriora suprafața aparatului.

- ▶ Nu folosiți mijloace de curățare ascuțite sau abrazive.
- ▶ Nu folosiți agenți de curățare cu conținut mare de alcool.
- ▶ Nu folosiți niciodată bureți din sârmă sau bureți de vase dure.
- ▶ Utilizați soluții de curățare pentru sticlă, raclete pentru sticlă sau produse de îngrijire pentru inox numai dacă acestea sunt recomandate în cadrul instrucțiunilor de curățare ale anumitor componente.
- ▶ Spălați bine lavetele noi înainte de utilizare.

10.2 Curățarea aparatului

Curățați aparatul conform indicațiilor pentru a evita deteriorarea diverselor componente și suprafețe în urma curățării necorespunzătoare cu produse de curățare neadecvate.

⚠️ AVERTISMENT – Pericol de explozie!

Detergenții puternic coroziv-alkalini sau cu conținut puternic acid pot produce explozii în combinație cu piesele din aluminiu din interiorul mașinii de spălat vase.

- ▶ Nu utilizați detergenți puternic coroziv-alkalini sau cu conținut puternic acid. De asemenea, nu utilizați în niciun caz detergenți comerciali sau industriali în combinație cu piesele din aluminiu, cum ar fi, de exemplu, filtrul pentru grăsimi al hotei.

⚠️ AVERTISMENT – Pericol de electrocutare!

Pătrunderea umidității în interiorul aparatului poate provoca electrocutarea.

- ▶ Înainte de curățare, scoateți ștecherul din priză sau decuplați siguranțele de la tabloul de siguranțe.
- ▶ Nu utilizați pentru curățarea aparatului aparate de curățat cu jet sub presiune sau cu jet de abur.

⚠️ AVERTISMENT – Pericol de arsuri!

Aparatul se încălzește în timpul funcționării.

- ▶ Înainte de curățare, lăsați aparatul să se răcească.

⚠️ AVERTISMENT – Pericol de rănire!

Componentele din interiorul aparatului pot avea muchii ascuțite.

- ▶ Curățați cu atenție interiorul aparatului.
- Dacă aparatul este acționat de o altă persoană prin intermediul aplicației Home Connect în timpul curățării acestuia, există un pericol major de rănire.
- ▶ Deconectați aparatul de la aplicația Home Connect înainte de a începe curățarea acestuia.

1. Respectați informațiile privind produsele de curățare. → "Produsele de curățare", Pagina 11
2. În funcție de suprafață, curățați astfel:
 - ▶ Curățați suprafețele din oțel inoxidabil utilizând un burete și cu o soluție fierbinte de apă cu detergent de vase, ștergând în direcția șlefuirii.
 - ▶ Curățați suprafețele vopsite utilizând un burete și o soluție fierbinte de apă cu detergent de vase.
 - ▶ Curățați suprafețele din aluminiu utilizând o lavetă moale și un produs de curățare pentru sticlă.
 - ▶ Curățați suprafețele din plastic utilizând o lavetă moale și un produs de curățare pentru sticlă.
 - ▶ Curățați suprafețele din sticlă utilizând o lavetă moale și un produs de curățare pentru sticlă.
3. Ștergeți ulterior cu o lavetă moale.
4. În cazul suprafețelor din oțel inoxidabil, aplicați produsul de îngrijire pentru oțel inoxidabil în strat subțire, cu o lavetă moale.
Produsele de îngrijire pentru oțel inoxidabil pot fi achiziționate de la unitățile de service sau din magazinul online.

10.3 Curățarea elementelor de comandă și lămpilor

⚠️ AVERTISMENT – Pericol de electrocutare!

Pătrunderea umidității poate provoca electrocutare.

- ▶ Nu utilizați bureți umezi.

1. Respectați informațiile privind produsele de curățare. → "Produsele de curățare", Pagina 11
2. Curățați-le cu o lavetă din burete umedă și cu o soluție fierbinte de apă cu detergent.
3. Ștergeți ulterior cu o lavetă moale.

10.4 Demontarea filtrului pentru grăsimi

⚠️ AVERTISMENT – Pericol de rănire!

Capacul filtrului poate vibra.

- ▶ Deschideți lent capacul filtrului.
- ▶ La deschidere, țineți ferm capacul filtrului până când acesta nu se mai balansează.
- ▶ Închideți lent capacul filtrului.

Pericol de cădere în timpul utilizării aparatului

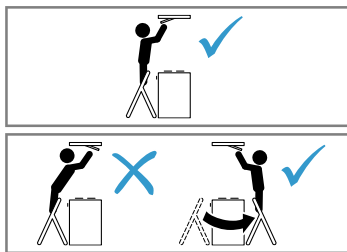

- ▶ Utilizați o scară stabilă cu trepte.
- ▶ Nu vă aplecați peste suprafața plitei.
- ▶ Nu vă sprijiniți de plită sau de suprafața de lucru.

1. Deschideți dispozitivele de blocare a capacului de filtru.

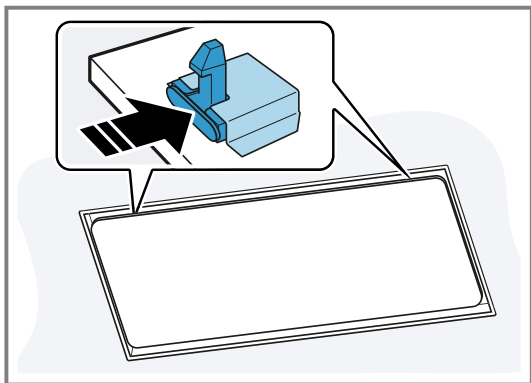

Pentru a preveni căderea bruscă a capacului filtrului, țineți-l cu ambele mâini.

2. La deschidere, rabatați în jos capacul filtrului.

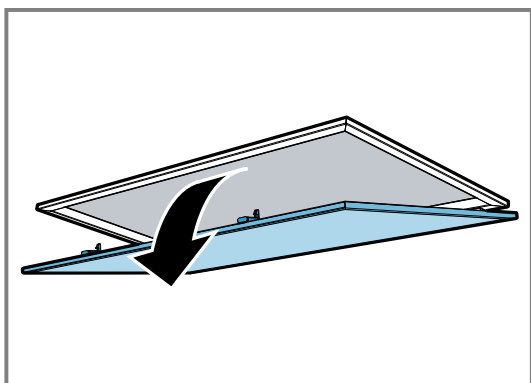

3. **ATENȚIE** – Prin cădere, filtru pentru grăsimi poate deteriora zona de gătit de dedesubt.
 - ▶ Sprijiniți cu o mână parte inferioară a filtrului pentru grăsimi.

Deschideți dispozitivul de blocare a filtrelor pentru grăsimi.

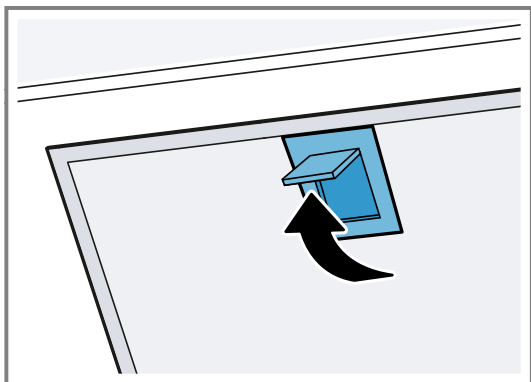

4. Scoateți filtrul din suporturi.
Pentru a preveni scurgerea grăsimii, țineți filtrul pentru grăsimi în poziție orizontală.

10.5 Curățarea manuală a filtrului pentru grăsimi

Filtrele pentru grăsimi rețin particulele de grăsime din aburii din bucătărie. Prin curățarea cu regularitate a filtrelor pentru grăsimi se asigură o capacitate înaltă de filtrare a grăsimilor. Recomandăm curățarea filtrelor pentru grăsimi la fiecare 2 luni.

⚠ AVERTISMENT – Pericol de incendiu!

Depunerile de grăsime din filtrele pentru grăsimi se pot aprinde.

- ▶ Curățați cu regularitate filtrul pentru grăsimi.

Cerință: Filtrele pentru grăsimi sunt demontate.

→ "Demontarea filtrului pentru grăsimi", Pagina 11

1. Respectați informațiile privind produsele de curățare.
→ "Produsele de curățare", Pagina 11
2. Înmuiiați filtrele pentru grăsimi într-o soluție fierbinte de detergent.
În cazul depunerilor persistente de murdărie, puteți utiliza un degresant special. Produsele degresante pot fi achiziționate de la unitățile de service abilitate sau din magazinul online.
3. Curățați cu o perie filtrele pentru grăsimi.
4. Clătiți temeinic filtrele pentru grăsimi.
5. Lăsați filtrele pentru grăsimi să se usuce.

10.6 Curățarea filtrelor pentru grăsimi în mașina de spălat vase

Filtrele pentru grăsimi rețin particulele de grăsime din aburii din bucătărie. Prin curățarea cu regularitate a filtrelor pentru grăsimi se asigură o capacitate înaltă de filtrare a grăsimilor. Recomandăm curățarea filtrelor pentru grăsimi la fiecare 2 luni.

⚠ AVERTISMENT – Pericol de incendiu!

Depunerile de grăsime din filtrele pentru grăsimi se pot aprinde.

- ▶ Curățați cu regularitate filtrul pentru grăsimi.

ATENȚIE

Filtrele pentru grăsimi pot suferi deteriorări în urma strivirii în interiorul mașinii de spălat vase.

- ▶ Nu striviți filtrele pentru grăsimi.

Observație: În cazul spălării filtrelor pentru grăsimi în mașina de spălat vase pot rezulta ușoare decolorări. Decolorările nu au nicio influență asupra funcționării filtrelor pentru grăsimi.

Cerință: Filtrele pentru grăsimi sunt demontate.

→ "Demontarea filtrului pentru grăsimi", Pagina 11

1. Respectați informațiile privind produsele de curățare.
→ "Produsele de curățare", Pagina 11
2. Poziționați lejer filtrele pentru grăsimi în interiorul mașinii de spălat vase.
Filtrele pentru grăsimi care prezintă depuneri persistente nu trebuie să fie curățate în mașina de spălat vase.
În cazul depunerilor persistente de murdărie, puteți utiliza un degresant special. Produsele degresante

pot fi achiziționate de la unitățile de service abilitate sau din magazinul online.

3. Porniți mașina de spălat vase.
La reglarea temperaturii, selectați valoarea de maximum 70 °C.
4. Lăsați filtrele pentru grăsimi să se usuce.

10.7 Montarea filtrelor pentru grăsimi

ATENȚIE

Prin cădere, filtru pentru grăsimi poate deteriora zona de gătit de dedesubt.

- ▶ Sprijiniți cu o mână parte inferioară a filtrului pentru grăsimi.
1. Montați filtrele pentru grăsimi.
 2. Rabatați în sus filtrul pentru grăsimi și cuplați dispozitivul de blocare a acestuia.
 3. Asigurați-vă că dispozitivul de blocare este fixat.
 4. Închideți capacul filtrului.
 5. Asigurați-vă că dispozitivul de blocare a capacului filtrului este fixat.

10.8 Înlocuirea bateriilor de la telecomandă

⚠ AVERTISMENT – Pericol de rănire!

Copiii ar putea înghiți bateriile.

- ▶ Nu lăsați bateriile la îndemâna copiilor.
- ▶ Înlocuirea bateriilor nu trebuie să fie efectuată de către copii decât sub supraveghere.

Bateriile pot exploda.

- ▶ Nu reîncărcați bateriile.
- ▶ Nu scurtcircuitați bateriile.
- ▶ Nu aruncați bateriile în foc.

ATENȚIE

Utilizare necorespunzătoare a bateriilor.

- ▶ Nu scurtcircuitați clemele de conectare.
- ▶ Utilizați numai baterii de același tip.
- ▶ Nu combinați baterii de tipuri diferite.
- ▶ Nu combinați baterii noi cu baterii uzate.

- ▶ Nu utilizați baterii reîncărcabile.
- Bateriile din care se scurge acidul conduc la deteriorarea telecomenzii.
- ▶ Scoateți bateriile din telecomandă atunci când nu o utilizați.
 - ▶ Eliminați în mod ecologic și în siguranță bateriile descărcate sau defecte.

1. Scoateți capacul. ① ②
2. Scoateți bateriile descărcate. ③

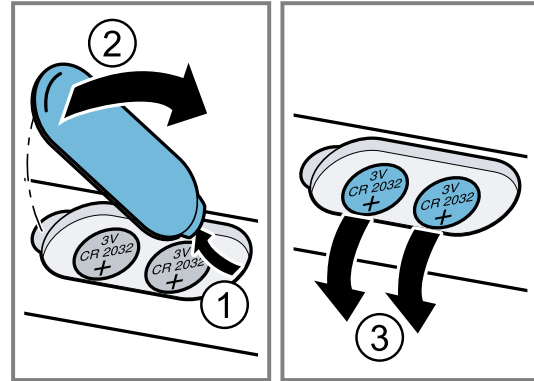

3. Introduceți bateriile noi (de tipul 3 V CR 2032). ①
4. Închideți capacul. ② ③

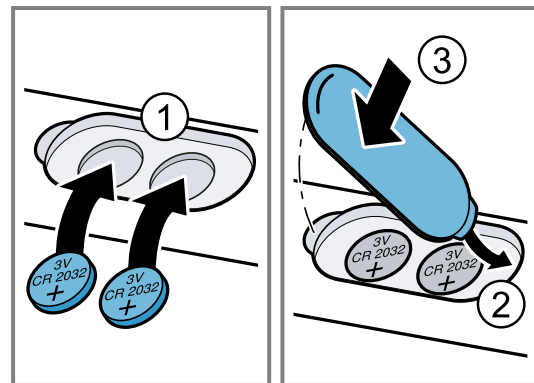

5. Eliminați în mod ecologic bateriile descărcate.

11 Remediați defecțiunile

Defecțiunile minore pot fi remediate chiar de dumneavoastră. Înainte de a contacta unitatea de service, consultați informațiile privind remedierea defecțiunilor. Astfel evitați cheltuielile inutile.

⚠ AVERTISMENT – Pericol de rănire!

Reparațiile executate incorect sunt periculoase.



- ▶ Numai personalul de specialitate are dreptul de a executa reparații ale aparatului.
- ▶ Dacă aparatul este defect, înștiați unitatea de service abilitată.
→ "Serviciul clienți", Pagina 15

⚠ AVERTISMENT – Pericol de electrocutare!

Reparațiile executate incorect sunt periculoase.

- ▶ Numai personalul de specialitate are permisiunea de a efectua lucrări de reparații la nivelul aparatului.
- ▶ La reparația aparatului trebuie utilizate numai piese de schimb originale.
- ▶ Dacă se deteriorează cablul de alimentare al acestui aparat, acesta trebuie înlocuit de către o persoană calificată și instruită.

11.1 Erori de funcționare

Defecțiune	Cauzele și remedierea defectelor
Aparatul nu funcționează.	Fișa de rețea a cablului de alimentare nu este introdusă în priză. ▶ Conectați aparatul la rețeaua de curent. Siguranța din panoul de siguranțe s-a declanșat. ▶ Verificați siguranța din panoul de siguranțe. Alimentarea cu curent electric a fost întreruptă. ▶ Verificați funcționarea iluminării interiorului și altor aparate din încăpere.
Sistemul de iluminare nu funcționează ¹ .	Sunt posibile diverse cauze. ▶ Contactați . → "Serviciul clienți", Pagina 15 ▶ Lămpile cu LED-uri defecte pot fi înlocuite numai de către producător, serviciul pentru clienți al acestuia sau de către un specialist calificat (electrician).
Telecomanda nu funcționează.	Bateriile sunt descărcate. ▶ → "Înlocuirea bateriilor de la telecomandă", Pagina 13
După deconectarea aparatului, pe afișajul cu LED-uri se aprind intermitent de trei ori LED-urile de la 1 până la 5.	Bateriile sunt aproape descărcate. ▶ → "Înlocuirea bateriilor de la telecomandă", Pagina 13
Sistemul de iluminare se activează automat imediat ce aparatul este conectat la rețeaua de alimentare cu energie electrică.	Este activat modul Demo. ▶ Pentru a dezactiva modul demonstrativ: mențineți apăsată tastele  și  timp de aproximativ 3 secunde.
Pe afișaj-ul cu LED-uri se aprinde intermitent LED-ul 1.	Filtrele pentru grăsimi sunt saturate. ▶ → "Curățarea filtrelor pentru grăsimi în mașina de spălat vase", Pagina 12 ▶ → "Curățarea manuală a filtrului pentru grăsimi", Pagina 12
Pe afișaj-ul cu LED-uri se aprinde intermitent LED-ul 2.	Filtrele pentru eliminarea mirosurilor neplăcute sunt saturate. ▶ Înlocuiți filtrul de eliminare a mirosurilor neplăcute.
Home Connect nu funcționează corespunzător.	Sunt posibile diverse cauze. ▶ Accesați www.home-connect.com .

12 Evacuarea ca deșeu

12.1 Predarea aparatului vechi

Datorită reciclării ecologice se pot refolosi materii prime valoroase.

1. Scoateți ștecherul cablului de racordare la rețea din priză.
2. Separați cablul de alimentare.
3. Eliminați în mod ecologic aparatul.
Informații despre modalitățile curente de eliminare ecologică a aparatelor pot fi obținute de la distribuitorii comerciali de specialitate, dar și de la primăria sau administrația locală.



Acest aparat este marcat corespunzător directivei europene 2012/19/UE în privința aparatelor electrice și electronice

vechi (waste electrical and electronic equipment – WEEE).

Directiva prescrie cadrul pentru o preluare înapoi, valabilă în întreaga UE, și valorificarea aparatelor vechi.

12.2 Reciclarea acumulatorilor/bateriilor

Acumulatorii/Bateriile trebuie reciclate în mod ecologic. Nu eliminați acumulatorii/bateriile împreună cu deșeurile menajere.

- ▶ Eliminați în mod ecologic acumulatorii/bateriile.



Conform directivei europene 2006/66/EG, acumulatorii/bateriile defecte sau uzate trebuie colectate separat și reciclate în mod ecologic.

¹ În funcție de dotările aparatului

13 Serviciul clienți

Piese de schimb originale, relevante pentru siguranță, conform Regulamentului corespunzător referitor la designul ecologic se procură de la unitatea noastră de service abilitată, pentru o durată de minim 10 ani de la punerea în circulație în interiorul Spațiului Economic European.

Observație: Reparațiile efectuate de personalul din cadrul unității de service abilitate în cadrul perioadei de garanție acordate de producător, în condițiile impuse de acesta, sunt gratuite.

Informații detaliate despre perioada și condițiile de garanție din țara dumneavoastră pot fi găsite, prin intermediul codului QR, pe documentul anexat referitor la contactele pentru service și condițiile de garanție, la distribuitorul local sau la unitatea noastră de service abilitată sau pe site-ul nostru web.

Dacă apelați la Serviciul pentru clienți, trebuie să menționați numărul de identificare a produsului (E-Nr.) și numărul de fabricație (FD) al aparatului dumneavoastră.

Datele de contact ale unității de service abilitate pot fi găsite, prin scanarea codului QR, pe documentul anexat referitor la contactele pentru service și condițiile de garanție, precum și pe site-ul nostru web.

13.1 Numărul de produs (Nr. E) și numărul de fabricație (FD)

Numărul produsului (Nr. E) și numărul de fabricație (FD) se găsesc pe plăcuța de tip a aparatului.

Plăcuța cu date tehnice se află, în funcție de model:

- în interiorul aparatului (pentru a o vizualiza, trebuie să demontați filtrele pentru grăsimi).
- în partea superioară a aparatului.

Pentru găsi rapid și ușor datele aparatului dvs. și numărul de telefon al serviciului pentru clienți le puteți nota undeva să le aveți la îndemână.

14 Accesorii

Puteți achiziționa accesorii de la unitățile de service abilitate, din comerțul de specialitate sau de pe internet. Utilizați numai accesorii originale special destinate pentru aparatul dumneavoastră.

Accesoriile sunt proiectate special pentru aparat. La achiziționare, precizați întotdeauna numărul de identi-

care exact al aparatului dumneavoastră (Nr. E).

→ *Pagina 15*

Pentru a afla care accesorii sunt corespunzătoare pentru aparatul dumneavoastră, consultați catalogul nostru, magazinul online sau adresați-vă reprezentanței locale. www.bosch-home.com

15 Declarație de conformitate

Prin prezenta, BSH Hausgeräte GmbH declară că aparatul cu funcționalitate Home Connect este în conformitate cu cerințele de bază și cu celelalte dispoziții relevante ale directivei 2014/53/EU.

O declarație de conformitate RED detaliată este disponibilă pe internet, pe site-ul web www.bosch-home.com, la pagina de produs a aparatului dumneavoastră, în secțiunea destinată documentelor suplimentare.



Bandă de 2,4 GHz (2400–2483,5 MHz): max. 100 mW

Bandă de 5 GHz (5150–5350 MHz + 5470–5725 MHz): max. 50 mW



BE	BG	CZ	DK	DE	EE	IE	EL	ES
FR	HR	IT	CY	LI	LV	LT	LU	HU
MT	NL	AT	PL	PT	RO	SI	SK	FI
SE	NO	CH	TR	IS	UK (NI)			

5 GHz WLAN (Wi-Fi): Numai pentru utilizare în spații interioare.

AL	BA	MD	ME	MK	RS	UK	UA
----	----	----	----	----	----	----	----

5 GHz WLAN (Wi-Fi): Numai pentru utilizare în spații interioare.

16 Instrucțiuni de montare

Țineți cont de aceste informații atunci când montați aparatul.



mm

16.1 Pachetul de livrare

După despachetare verificați ca livrarea să fie completă și ca toate piesele să nu prezinte eventuale deteriorări din transport.

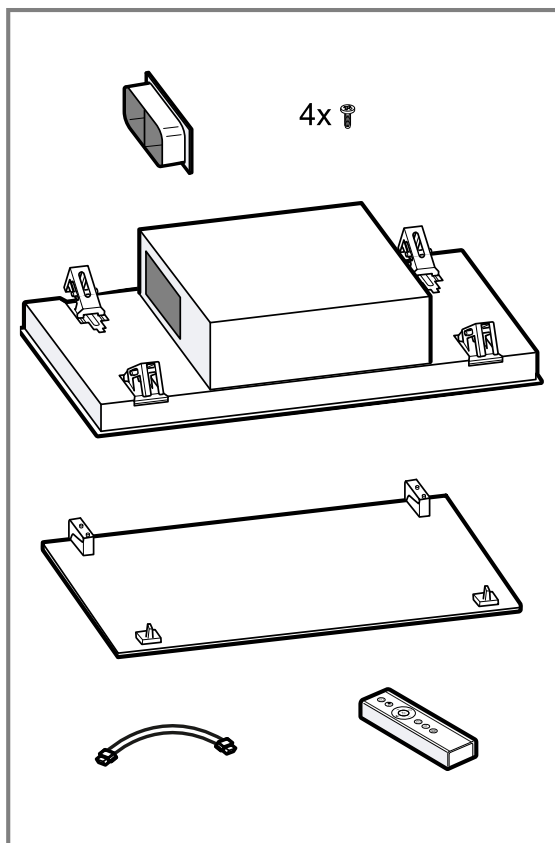

16.2 Dimensiunile aparatului

Aici sunt prezentate dimensiunile aparatului.

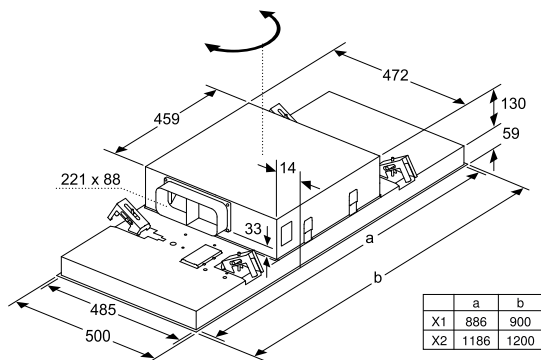

16.3 Distanțe de siguranță

Respectați distanțele de siguranță față de aparat.

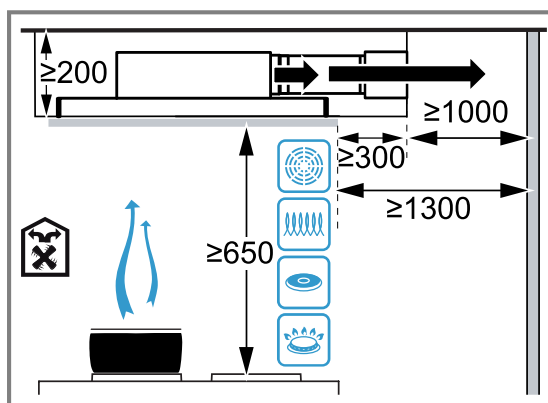
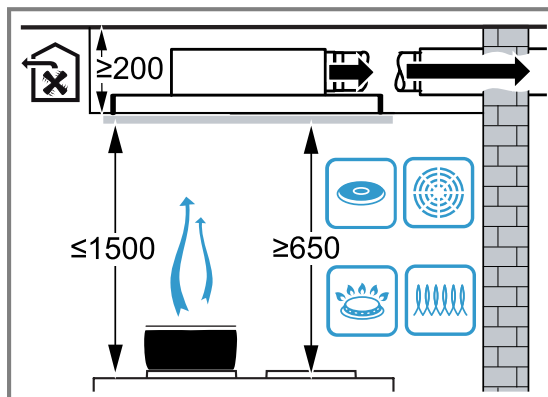

⚠ 16.4 Montarea în siguranță

Respectați aceste instrucțiuni privind siguranța atunci când montați aparatul.

⚠ AVERTISMENT – Pericol de intoxicație!
Gazele de ardere recirculate pot provoca intoxicații. Sursele de încălzire dependente de aerul din încăpere (de exemplu, aparate de încălzire cu gaz, ulei, lemn sau cărbuni, încălzitoare permanente, încălzitoare de apă) trag aerul de ardere din spațiul în care sunt instalate și conduc gazele arse în exterior, printr-o instalație de evacuare a gazelor (de exemplu, coș de fum). În combinație cu o hotă pornită, este aspirat atât aerul din bucătărie, cât și cel din încăperile învecinate. Dacă nu există o alimentare suficientă cu aer, se formează o subpresiune. Gazele toxice din coșul de fum sau din conducta de evacuare sunt recirculate în încă-

perile din locuință.

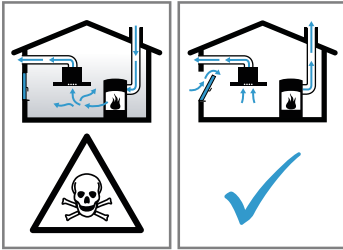

- ▶ Asigurați o alimentare suficientă cu aer atunci când folosiți aparatul în modul de evacuare a aerului și cu o sursă de încălzire dependentă de aerul din încăpere.
- ▶ Funcționarea fără riscuri este posibilă numai atunci când subpresiunea din spațiul de instalare a sursei de încălzire nu depășește 4 Pa (0,04 mbari). Aceasta se poate obține atunci când aerul necesar pentru ardere poate circula prin deschideri, de exemplu, uși, ferestre, în combinație cu o casetă de zid de alimentare cu aer/evacuare a aerului sau prin alte mijloace tehnice. O casetă de perete de alimentare cu aer/evacuare a aerului nu asigură în mod independent respectarea valorii limită.
- ▶ Indiferent de situație, solicitați recomandarea unui maestru coșar competent, care poate aprecia întregul complex de aerisire al locuinței și care vă poate propune măsura adecvată pentru aerisire.
- ▶ Dacă aparatul funcționează exclusiv în regimul de recirculare a aerului, funcționarea este posibilă fără restricții.

Gazele de ardere recirculate pot provoca intoxicații.

- ▶ Dacă este instalată o hotă cu o unitate de încălzire dependentă de aerul din încăpere, sursa de alimentare cu energie electrică a hotei trebuie prevăzută cu un circuit de siguranță adecvat.

Gazele de ardere recirculate pot duce la intoxicații.

- ▶ Nu evacuați aerul uzat într-un coș de fum sau într-un coș de evacuare a gazelor arse care este în funcțiune.
- ▶ Nu evacuați aerul uzat într-o coloană utilizată pentru ventilarea încăperii în care este montat un șemineu.
- ▶ Dacă aerul evacuat trebuie condus într-un coș de fum sau de evacuare a gazelor arse care nu este în funcțiune, trebuie obținut acordul maestrului coșar competent.

⚠ **AVERTISMENT – Pericol de asfixiere!**

Copiii se pot înfășura în ambalaj sau și-l pot trage pe cap, asfixiindu-se.

- ▶ Nu lăsați copii în apropierea ambalajului.
- ▶ Nu lăsați copii să se joace cu materialul de ambalaj.

⚠ **AVERTISMENT – Pericol de incendiu!**

Depunerile de grăsime din filtrele pentru grăsimi se pot aprinde.

- ▶ Nu lucrați niciodată cu flăcări deschise în apropierea aparatului (de exemplu, pentru flambare).
- ▶ Instalați aparatul numai în apropierea unui loc de gătit cu combustibili solizi (de exemplu, lemn sau cărbune) dacă există o acoperire închisă nedetașabilă. Nu trebuie să se producă scânteii.
- ▶ Distanțele de siguranță prestabilite trebuie respectate pentru a se evita acumularea de căldură.
- ▶ Acordați atenție informațiilor referitoare la aparatele dumneavoastră de gătit. Dacă instrucțiunile de instalare a aparatului de gătit indică o distanță diferită, luați întotdeauna în considerare distanța cea mai mare. Dacă zonele de gătit pe gaz și electrice funcționează împreună, este valabilă cea mai mare distanță prescrisă.

⚠ **AVERTISMENT – Pericol de rănire!**

Componentele din interiorul aparatului pot avea muchii ascuțite.

- ▶ Purtați mănuși de protecție.

Dacă aparatul nu este fixat corespunzător, acesta poate cădea.

- ▶ Toate elementele de fixare trebuie montate ferm și sigur.

Aparatul este greu.

- ▶ La deplasarea aparatului trebuie să participe 2 persoane.

- ▶ Folosiți numai mijloace ajutătoare adecvate.

Aparatul este greu.

- ▶ Aparatul nu trebuie montat direct în plăci de gips-carton sau materiale ușoare de construcții similare.

- ▶ Pentru a asigura un montaj corect, folosiți un material suficient de stabil, adaptat la caracteristicile structurii respective și la greutatea aparatului.

Modificările la structura electrică sau mecanică sunt periculoase și pot duce la defecțiuni.

- ▶ Nu efectuați modificări la structura electrică sau mecanică.

Pericol de cădere în timpul utilizării aparatului

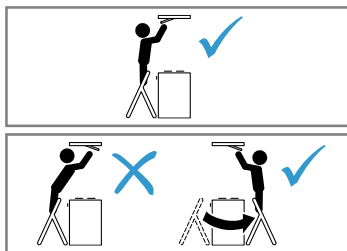

- ▶ Utilizați o scară stabilă cu trepte.
- ▶ Nu vă aplecați peste suprafața plitei.
- ▶ Nu vă sprijiniți de plită sau de suprafața de lucru.

Capacul filtrului poate vibra.

- ▶ Deschideți lent capacul filtrului.
- ▶ La deschidere, țineți ferm capacul filtrului până când acesta nu se mai balansează.
- ▶ Închideți lent capacul filtrului.

Pericol de rănire la deschiderea și închiderea balamalelor.

- ▶ Nu introduceți mâinile în zona balamalelor.

⚠ **AVERTISMENT – Pericol de electrocutare!**

Componentele cu muchii ascuțite din interiorul aparatului pot provoca deteriorări ale cablului de conectare.

- ▶ Nu îndoiți și nu blocați cablul de conectare. Un aparat deteriorat sau un cablu de alimentare de la rețea deteriorat este periculos.
- ▶ Nu utilizați niciodată un aparat deteriorat.
- ▶ Nu trageți niciodată de cablul de alimentare electrică pentru a deconecta aparatul de la rețeaua de alimentare electrică. Scoateți întotdeauna din priză ștecherul cablului de alimentare electrică.
- ▶ Dacă aparatul sau cablul de alimentare electrică este deteriorat, scoateți imediat ștecherul din priză sau decuplați siguranța din cutia cu siguranțe.

- ▶ Contactați unitatea de service abilitată.
→ *Pagina 15*

Reparațiile executate incorect sunt periculoase.

- ▶ Numai personalul de specialitate are permisiunea de a efectua lucrări de reparații la nivelul aparatului.
- ▶ La reparația aparatului trebuie utilizate numai piese de schimb originale.
- ▶ Dacă se deteriorează cablul de alimentare al acestui aparat, acesta trebuie înlocuit de către o persoană calificată și instruită.

Instalările executate incorect sunt periculoase.

- ▶ Aparatul se va conecta și utiliza numai conform datelor de pe plăcuța cu date tehnice.

- ▶ Aparatul se va racorda doar la o priză de curent alternativ cu împământare, instalată regulamentar.
- ▶ Sistemul de protecție a instalației de alimentare cu energie electrică a clădirii trebuie să fie instalat corect.
- ▶ Nu racordați aparatul la o altă sursă de comutare, de exemplu, la un comutator temporizat sau la un sistem de comandă de la distanță.
- ▶ Dacă aparatul este montat trebuie asigurat accesul liber la ștecherul cablului de alimentare de la rețea. Dacă accesul liber nu este posibil, în instalația electrică permanentă se va monta un separator de faze pentru toții polii conform condițiilor din dispozițiile de instalare.
- ▶ La amplasarea aparatului acordați atenție cablului de alimentare de la rețea să nu fie înțepenit într-un loc sau deteriorat.

16.5 Observații generale

La instalare, țineți cont de aceste observații generale.

- Pentru instalare trebuie respectate reglementările privind construcțiile aflate în vigoare și cele ale furnizorului local de energie electrică și gaz.
- La evacuarea aerului uzat, trebuie respectate reglementările legale și oficiale, de exemplu, reglementările naționale privind construcțiile.
- Locul de montare trebuie să fie ușor accesibil astfel încât și aparatul să fie ușor accesibil.
- Suprafețele aparatului sunt delicate. Evitați producerea de deteriorări în timpul montării.

16.6 Observații privind racordul electric

Pentru a putea racorda în siguranță aparatul la rețeaua de alimentare cu energie electrică, țineți cont de aceste indicații.

⚠ **AVERTISMENT – Pericol de electrocutare!**

Separarea aparatului de la rețeaua de alimentare cu energie electrică trebuie să fie posibilă în orice moment. Aparatul poate fi conectat doar la o priză cu contact de protecție, instalată regulamentar.

- ▶ Ștecherul de la cablul de racordare la rețea trebuie să fie accesibil după montarea aparatului.
- ▶ Dacă acest lucru nu este posibil, în instalația electrică permanentă trebuie montat un separator de faze pentru toții polii conform condițiilor categoriei de supra-tensiune III din dispozițiile de instalare.
- ▶ Instalația electrică fixă poate fi executată numai de către un electrician calificat. Vă recomandăm să instalați un întrerupător cu protecție diferențială (întrerupător FI) în circuitul de alimentare electrică al aparatului. Componentele cu muchii ascuțite din interiorul aparatului pot provoca deteriorări ale cablului de conectare.
- ▶ Nu îndoiți și nu blocați cablul de conectare.
- Datele de conectare sunt specificate pe plăcuța cu date tehnice. → *Pagina 15*

- Lungimea conductei de racordare este de aproximativ 1,30 m.
- Acest aparat corespunde prevederilor CE de antiparazitare.
- Aparatul corespunde clasei de protecție 1. Astfel, acesta poate fi utilizat doar cu un racord electric cu conductor de protecție.
- În timpul montării, aparatul nu trebuie să fie conectat la rețeaua de alimentare cu energie electrică.
- Numai un electrician autorizat are permisiunea să racordeze aparate fără ștecher. Pentru aceasta, sunt valabile reglementările stabilite de furnizorul regional de energie electrică.

16.7 Observații privind condițiile de instalare

- Acest aparat trebuie montat pe tavanul bucătăriei sau pe un tavan suspendat stabil.
- Pentru montarea de accesorii speciale suplimentare, respectați instrucțiunile de instalare anexate.
- Aparatul captează mai greu aburul dacă distanța față de plită este mai mare. Pentru o putere optimă, este recomandată o distanță de maximum 1500 mm.
- Lățimea hotei trebuie să corespundă cel puțin lățimii aparatului de gătit.
- Pentru captarea optimă a aburilor, aparatul trebuie montat central deasupra plitei.

16.8 Observații privind conducta de aerisire

Producătorul aparatului nu oferă nicio garanție în cazul reclamațiilor care privesc traseul țevilor.

- Utilizați o țevă de evacuare a aerului scurtă, dreaptă și cu un diametru cât mai mare.
- Țevile de evacuare a aerului lungi și rugoase, cu multe coturi sau cu diametre mici reduc capacitatea de aspirare și cresc nivelul de zgomot al ventilatorului.
- Nu utilizați țevi de evacuare a aerului realizate din materiale inflamabile.
- Pentru a preveni recircularea condensului, montați țeava de aspirare a aerului cu o înclinare de cel puțin 1° față de aparat.

Canalele plate

Utilizați canale plate a căror secțiune interioară să corespundă diametrului țevii rotunde:

- Diametrul de 150 mm corespunde unei dimensiuni de aproximativ 177 cm^2 .
- Diametrul de 120 mm corespunde unei dimensiuni de aproximativ 113 cm^2 .
- La diametre care se abat de la aceste valori trebuie utilizate benzi de etanșare.
- Nu utilizați canale plate care au coturi ascuțite.

Țevile rotunde

Utilizați țevi rotunde cu un diametru interior de 150 mm (recomandat) sau de cel puțin 120 mm.

16.9 Montarea

Verificarea tavanului

1. Verificați dacă tavanul este orizontal și dacă are o capacitate portantă suficientă. Greutatea maximă a aparatului este de 40 kg. Nu montați aparatul direct în stratul din gips sau în straturile din materiale de construcție ușoare asemănătoare ale tavanului fals.
2. Adâncimea de găurire trebuie să corespundă lungimii șuruburilor.
3. Montați aparatul cu un material de fixare suficient de stabil, adaptat la caracteristicile structurii respective și la greutatea aparatului.
4. Verificați dacă zona de secțiune are cablu la alte aparate.

Pregătirea tavanului

1. Asigurați-vă că tavanul este stabil și după efectuarea lucrărilor de decupare.
2. Acoperiți plita pentru a evita deteriorările.
3. Realizați un decupaj în tavan.

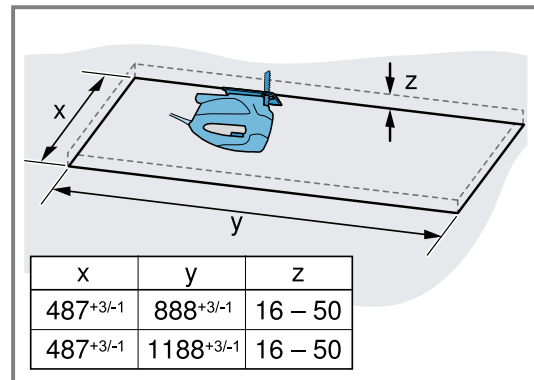

4. Îndepărtați pulberile.

Pregătirea aparatului

1. Scoateți filtrul pentru grăsimi. Pentru a preveni deteriorările, nu îndoiți filtrul pentru grăsimi.
2. Înfiletați racordurile plate pentru canal la carcasa ventilatorului.

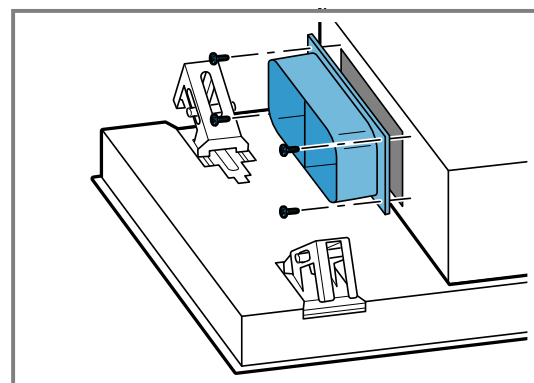

Montarea aparatului

⚠️ AVERTISMENT – Pericol de rănire!

Componentele din interiorul aparatului pot avea muchii ascuțiți.

- ▶ Purtați mănuși de protecție.

Aparatul este greu.

- ▶ La deplasarea aparatului trebuie să participe 2 persoane.
- ▶ Folosiți numai mijloace ajutătoare adecvate.

1. Introduceți aparatul complet în secțiune până când suspensiile se fixează.

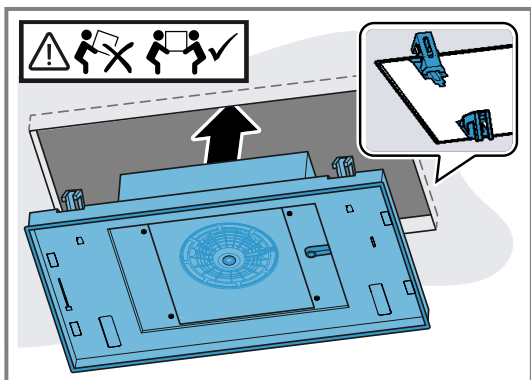

2. Înșurubați cu atenție pe diagonală șuruburile de pe părți opuse.

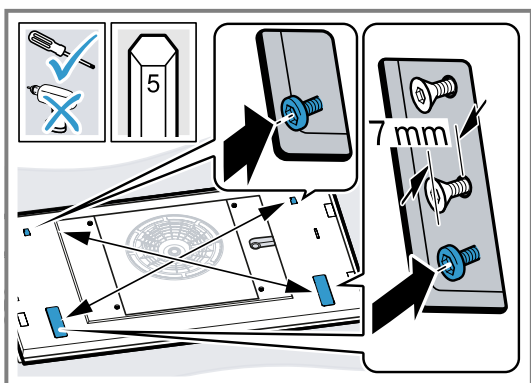

Trageți treptat de șuruburi astfel încât aparatul să nu se blocheze în secțiune.

3. **Observație:** Nu strângeți excesiv șuruburile pentru a nu defecta aparatul.
4. Strângeți cu atenție șuruburile până când aparatul este așezat orizontal pe tavan.

Racordarea aparatului

1. Desfiletați șuruburile de la cadrul de acoperire cu ajutorul unei șurubelnițe și scoateți cadrul de acoperire.

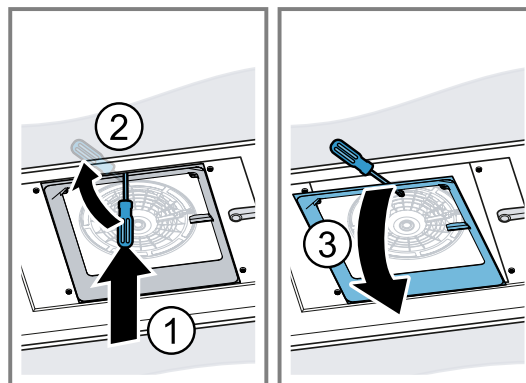
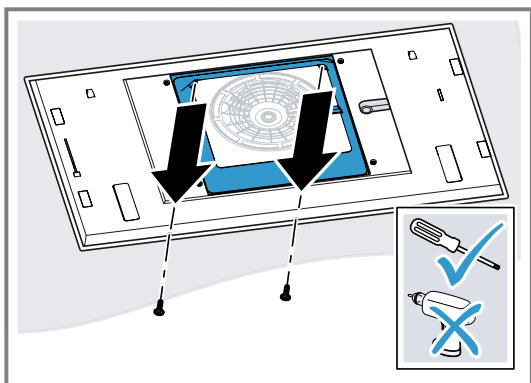

2. Apăsați lateral canalul cablului și trageți.

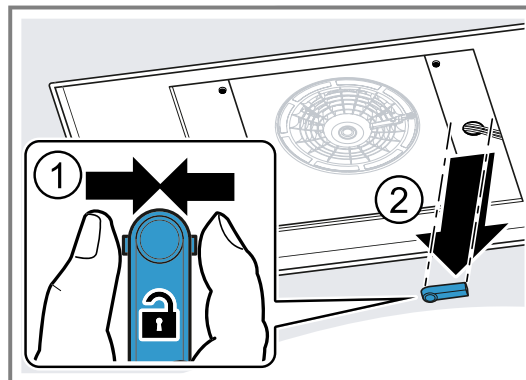

3. Desprindeți cablul din locul prestabilit.

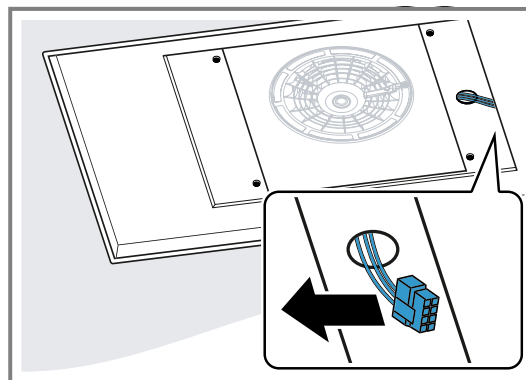

4. Slăbiți șuruburile de la capacele laterale și scoateți capacele.

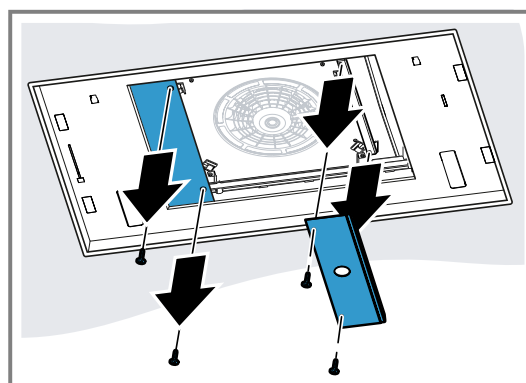

5. Desfaceți șuruburile opuse pentru a scoate carcasa ventilatorului.

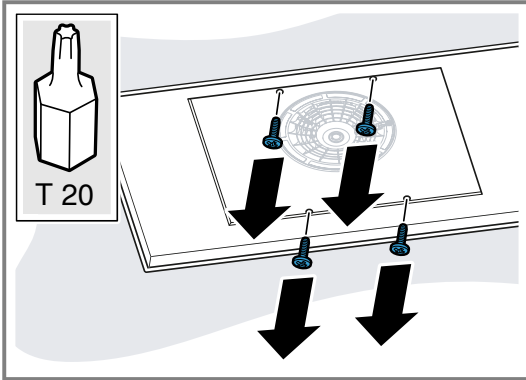

6. Împingeți în lateral carcasa ventilatorului și conectați aparatul la rețeaua de alimentare cu energie electrică.

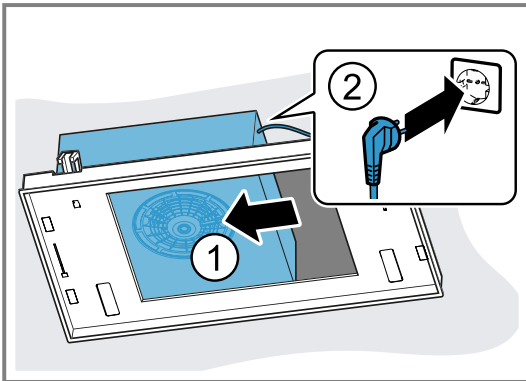

7. Împingeți carcasa ventilatorului pe partea cealaltă și efectuați cablarea.

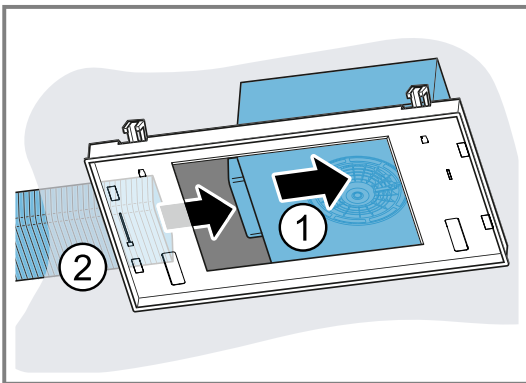

8. Poziționați central carcasa ventilatorului și strângeți ferm.

Variante de montare a carcasei ventilatorului

Carcasa ventilatorului poate fi rotită în funcție de situația de montare.

Rotirea spre spate a grilajului de evacuare a aerului

- În funcție de starea de livrare din fabrică, răsuciți în sens orar carcasa ventilatorului astfel încât conducta de evacuare a aerului să nu fie orientată spre spate.
- Introduceți cablul prelungitor.
- Suspendați cablul în canalele de cablu 1 și 2.

Rotirea spre față a grilajului de evacuare a aerului

- În funcție de starea de livrare din fabrică, răsuciți în sens antiorar carcasa ventilatorului astfel încât conducta de evacuare a aerului să nu fie orientată spre față.

2. Slăbiți șurubul de la cârligul metalic.

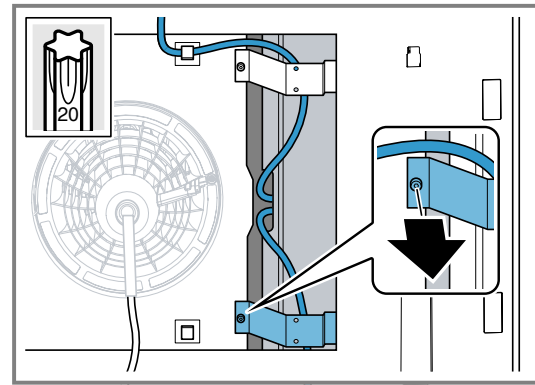

3. Trageți cablul în spatele cârligului metalic și suspen-dați-l în canalele de cablu.

4. Depozitați restul de cablu în spațiul intermediar.

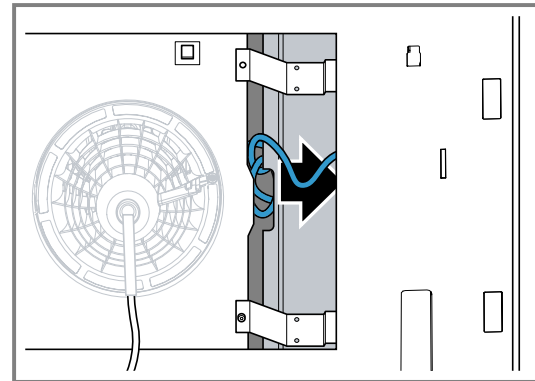

5. Înfiletați ferm șurubul la cârligul metalic.

Rotirea spre dreapta a grilajului de evacuare a aerului

- În funcție de starea de livrare din fabrică, răsuciți în sens orar carcasa ventilatorului astfel încât conducta de evacuare a aerului să nu fie orientată spre dreapta.
- Slăbiți șurubul de la cârligul metalic.

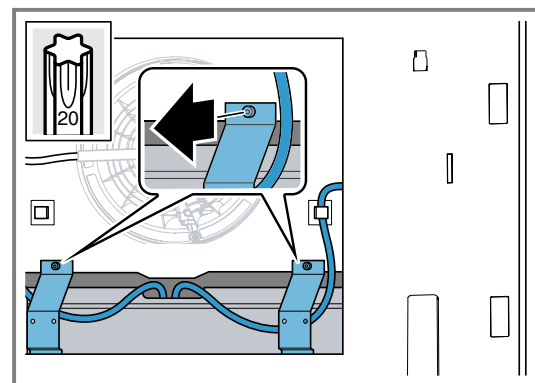

- Trageți cablul prin cârligul metalic.
- Suspendați cablul în ghidajul de cablu 4.
- Înfiletați ferm șurubul la cârligul metalic.

Racordarea aparatului complet

- Treceți cablul prin orificiul din capacul lateral.

2. Introduceți și fixați cu șuruburi capacele laterale.

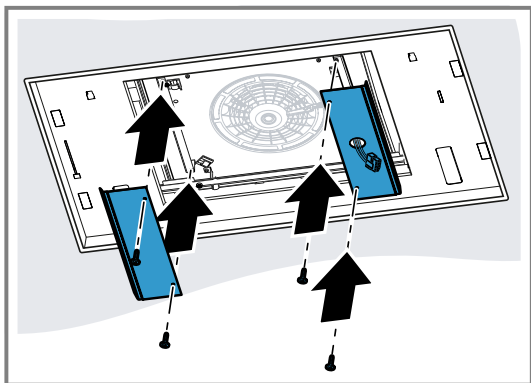

3. Conectați cablul.

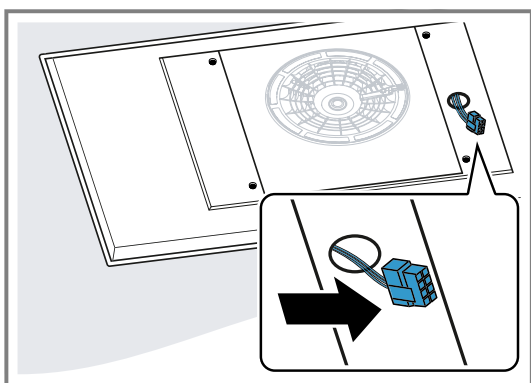

4. Apăsați canalul cablului și fixați-l.

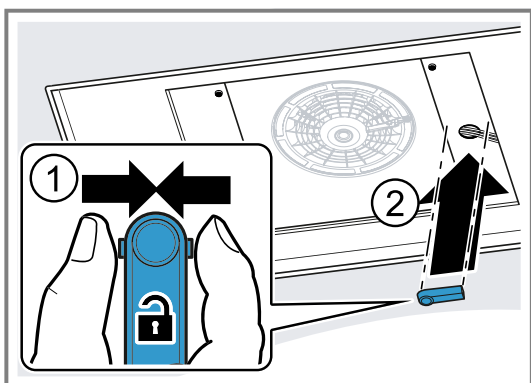

5. Suspendați și fixați cu șuruburi cadrul de acoperire.

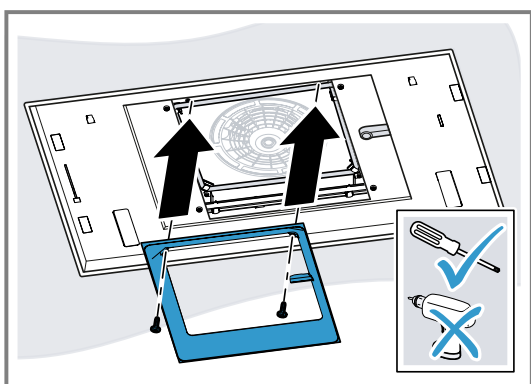

Montarea capacului filtrului

⚠ AVERTISMENT – Pericol de rănire!

Componentele din interiorul aparatului pot avea muchii ascuțiți.

- ▶ Purtați mănuși de protecție.

Pericol de rănire la deschiderea și închiderea balamalelor.

- ▶ Nu introduceți mâinile în zona balamalelor.

1. Deschideți balamaua de la capacul filtrului.

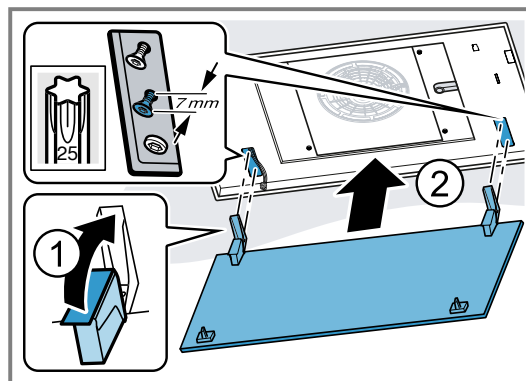

2. Suspendați capacul filtrului de șuruburile prevăzute și împingeți în spate/în față, în funcție de orificiul cheii, în locul mai strâmt.

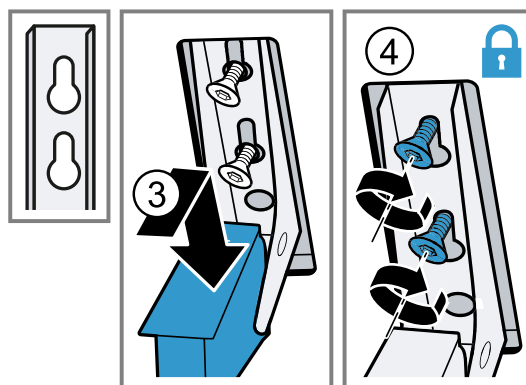

3. Strângeți ferm șuruburile de fixare de la balama.

4. Verificați dacă cadrul aparatului este la același nivel cu suprafața de montare.

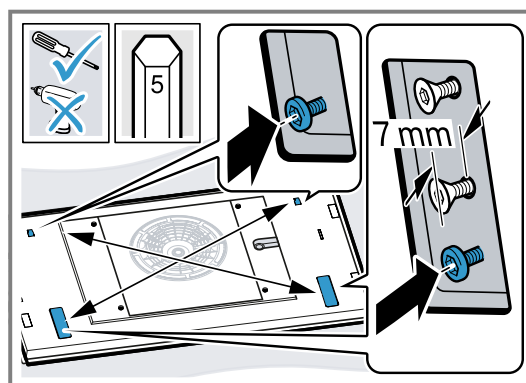

Dacă este cazul, strângeți din nou șuruburile.

5. Montați filtrele pentru grăsimi.

Pentru a preveni deteriorările, nu îndoiți filtrul pentru grăsimi.

6. Rabatați în sus capacul filtrului și fixați-l.

Demontarea aparatului

⚠ AVERTISMENT – Pericol de rănire!

Aparatul este greu.

- ▶ La deplasarea aparatului trebuie să participe 2 persoane.
- ▶ Folosiți numai mijloace ajutătoare adecvate.

Componentele din interiorul aparatului pot avea muchii ascuțite.

► Purtați mănuși de protecție.

Pericol de rănire la deschiderea și închiderea balamalelor.

► Nu introduceți mâinile în zona balamalelor.

1. Deconectați aparatul de la rețeaua de alimentare cu energie electrică.
2. Scoateți filtrul pentru grăsimi.
Pentru a preveni deteriorările, nu îndoțiți filtrul pentru grăsimi.
3. Deschideți canalul de cablu de la capacul filtrului și slăbiți cablul.
4. Deșurubați șuruburile de la balama cu până la aproximativ 7 mm.
Nu desfaceți complet șuruburile.
5. Trageți și scoateți capacul filtrului.
6. Desfiletați șuruburile de la cadrul de acoperire cu ajutorul unei șurubelnițe și scoateți cadrul de acoperire.

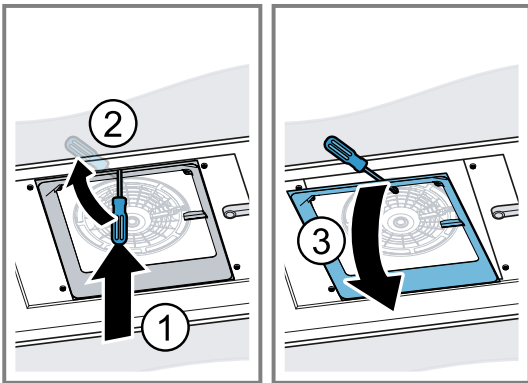
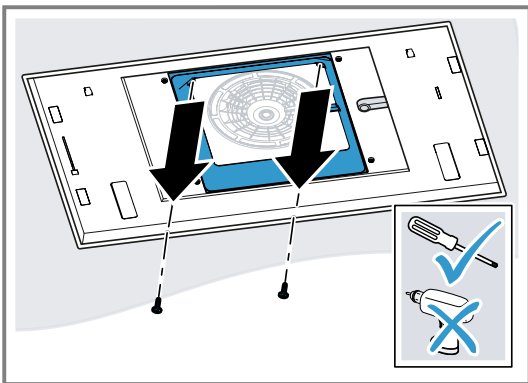

7. Slăbiți șuruburile de la capacele laterale și scoateți capacele.

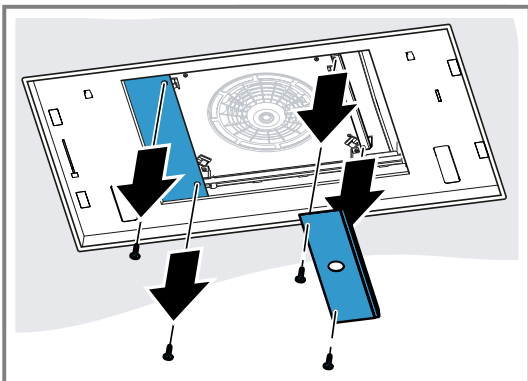

8. Apăsați lateral canalul cablului și trageți.

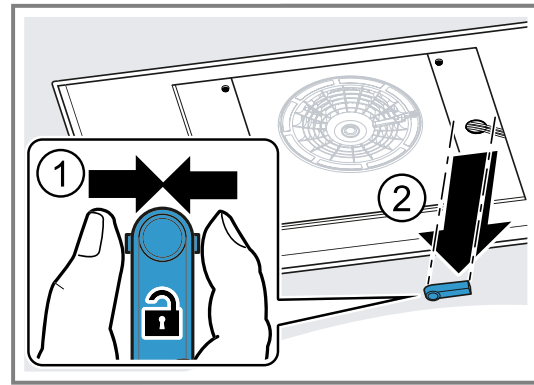

9. Desprindeți cablul din locul prestabilit.

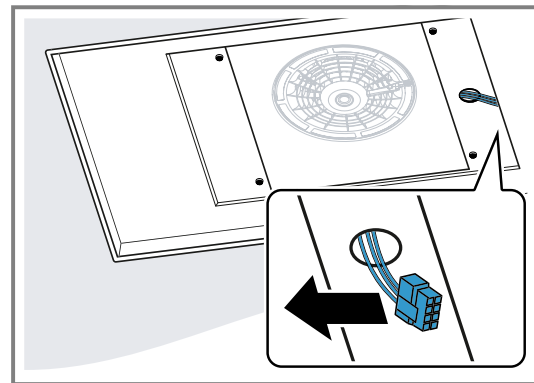

10. Desfaceți șuruburile opuse pentru a scoate carcasa ventilatorului.

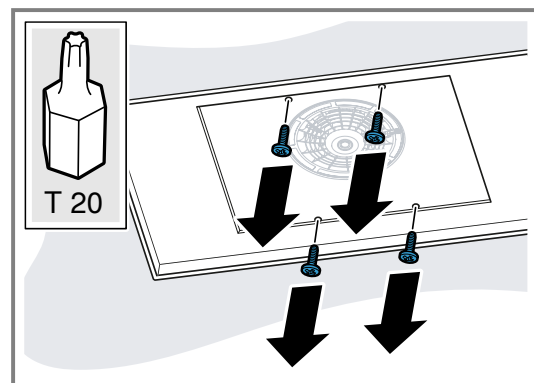

11. Împingeți carcasa ventilatorului pe partea laterală și eliberați cablajul.

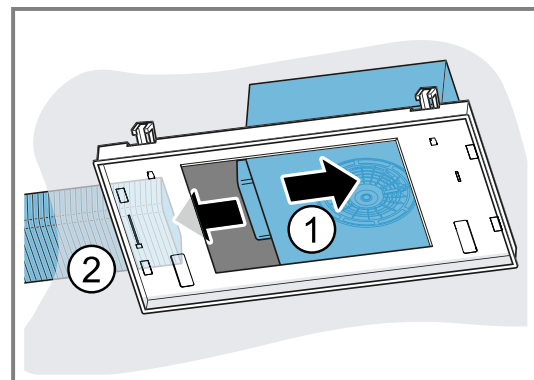

12. Împingeți carcasa ventilatorului pe partea cealaltă și scoateți ștecherul din priză.

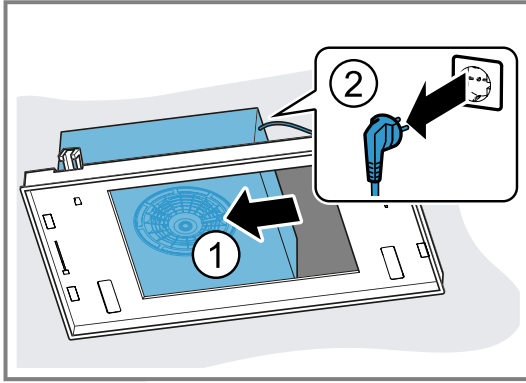

13. Rotiți carcasa ventilatorului astfel încât conducta de evacuare a aerului să fie orientată spre față.

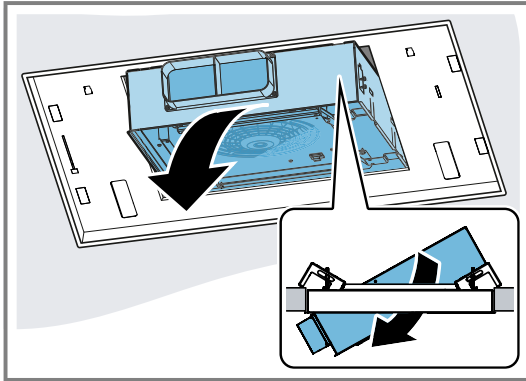

14. Scoateți carcasa ventilatorului.

15. Desfaceți suspensiile aparatului cu ajutorul unei șurubelnițe.

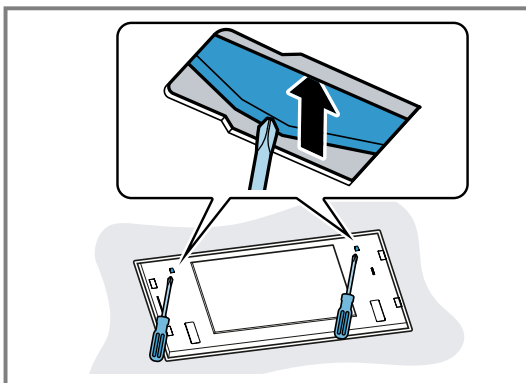

16. Scoateți lent aparatul din decupaj.

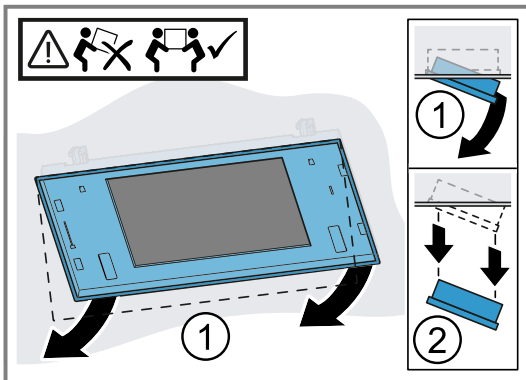

További információ és tájékoztatás az interneten található.
Olvassa be a borító belső oldalán lévő QR kódot.



Tartalomjegyzék

HASZNÁLATI ÚTMUTATÓ

1	Biztonság	25	9	Főzőlapfüggő elszívóvezérlés	33
2	Dologi károk elkerülése	28	10	Tisztítás és ápolás	33
3	Környezetvédelem és takarékoság	28	11	Zavarok elhárítása	36
4	Üzem módok	28	12	Ártalmatlanítás	36
5	Ismerkedés	29	13	Vevőszolgálat	37
6	Az első használat előtt	30	14	Tartozékok	37
7	A kezelés alapjai	30	15	Megfelelőségi nyilatkozat	37
8	Home Connect	32	16	SZERELÉSI ÚTMUTATÓ	38
			16.4	Biztonságos összeszerelés	38

1 Biztonság

Tartsa be a következő biztonsági előírásokat.

1.1 Általános útmutatások

- Gondosan olvassa el ezt az útmutatót.
- Őrizze meg az útmutatót és a termékinformációkat a későbbi használat céljára, vagy az újabb tulajdonos számára.
- Ha szállítás közben megsérült a készülék, ne csatlakoztassa.

1.2 Rendeltetésszerű használat

Ez a készülék csak beépítésre készült. Vegye figyelembe a speciális szerelési útmutatót. Csak a szerelési útmutatónak megfelelő, szakszerű beszerelés esetén garantált az üzembiztonság. A szerelő felelős a felállítási helyen való kifogástalan működésért.

A készüléket csak a következőkre használja:

- a konyhai pára elszívásához.
- a háztartásban és az otthoni környezet zárt helyiségeiben.
- legfeljebb 2000 méter tengerszint feletti magasságig.

Ne használja a készüléket:

- külső időkapcsolóval.

1.3 A használók körének korlátozása

Ezt a készüléket 8 év feletti gyermekek és csökkent testi, érzékszervi vagy mentális képességekkel, illetve kevés tapasztalattal és/vagy ismerettel rendelkező személyek is hasz-

nálhatják felügyelet mellett, vagy ha megtanították nekik a készülék biztonságos használatát és megértették a lehetséges veszélyeket. Gyermekek nem játszhatnak a készülékkel. A tisztítást és a felhasználói karbantartást gyermekek nem, ill. csak 15 év felett, kizárólag felügyelet mellett végezhetik. 8 évnél fiatalabb gyerekeket ne engedjen a készülék és a csatlakozóvezeték közelébe.

1.4 Biztonságos használat

FIGYELMEZTETÉS – Fulladásveszély!

A gyermekek a csomagolóanyagokat a fejükre húzhatják vagy magukra tekerhetik, és megfulladhatnak.

- ▶ Gyermekektől tartsa távol a csomagolóanyagot.
- ▶ Ne engedje, hogy gyermekek játsszanak a csomagolóanyaggal.

A gyermekek az apró alkatrészeket belélegezhetik vagy lenyelhetik, és megfulladhatnak tőlük.

- ▶ Gyermekektől tartsa távol az apró alkatrészeket.
- ▶ Ne engedje, hogy gyermekek játsszanak az apró alkatrészekkel.

FIGYELMEZTETÉS – Mérgezés veszélye!

A visszaszívott égéstermékek mérgezést okozhatnak. A belső levegőtől függő tűzhelyek (pl. gáz-, olaj-, fa- vagy széntüzelésű fűtőberendezések, átfolyós vízmelegítők, melegvízkészítők

rendszerek) elszívják az égéslevegőt a felállítási térből, és egy füstgáz-berendezésen (pl. kűrtőn) keresztül a szabadba vezetik az elhasznált gázt. Egy bekapcsolt páraelszívó készülékkel együtt működtetve a konyhából és a szomszédos helyiségekből elszívja a beltéri levegőt. Megfelelő szellőzés nélkül vákuum keletkezik. A kűrtőből vagy az elszívó aknából a mérgező gázokat visszaszívja a lakóhelyiségekbe.

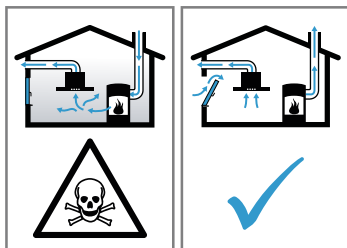

- ▶ Mindig gondoskodjon elegendő betáplált levegőről, ha a készüléket légkivezetéses üzemmódban egy beltéri levegőtől függő tűzhellyel egyidejűleg használja.
- ▶ Veszélytelen üzemeltetés csak akkor lehetséges, ha a tűzhely felállítási terében nem lépik túl a 4 Pa (0,04 mbar) vákuumot. Ez akkor érhető el, ha nem lezárható nyílásokon keresztül, pl. az ajtóknban, ablakokban, beépített levegőbefúvó/elszívó szekrényvel való összekötésben vagy más műszaki megoldások révén, az égéslevegő szabadon utána áramolhat. Egy levegőbefúvó/elszívó szekrény egyedül nem biztosítja a határérték betartását.
- ▶ Minden esetben kérje ki az illetékes kéményseprő mester tanácsát, aki a ház teljes szellőztető rendszerét meg tudja ítélni, és javasolja Önnek a megfelelő szellőztetési intézkedéseket.
- ▶ Ha a készüléket kizárólag keringtető üzemmódban használják, az üzemeltetés korlátozások nélkül lehetséges.

⚠ FIGYELMEZTETÉS – Tűzveszély!

A zsírszűrőkben lévő zsírlerakódások meggyulladhatnak.

- ▶ A készüléket soha ne üzemeltesse a zsírszűrő nélkül.
- ▶ Rendszeresen tisztítsa a zsírszűrőt.
- ▶ A készülék közelében soha ne használjon nyílt lángot (pl. flambírozás).
- ▶ A készüléket csak akkor szerelje fel egy szilárd tüzelőanyagokkal (pl. fa vagy szén) működő tűzhely fölé, ha a tűzhely zárt, le nem vehető burkolattal rendelkezik. Nem keletkezhet hulló szikra.

A forró olaj és zsír gyorsan lángra kap.

- ▶ Folyamatosan felügyelje a forró olajat és zsírt.
- ▶ Soha ne oltson vízzel égő olajat vagy zsírt. Kapcsolja ki a főzőhelyet. A lángot óvatosan fojtsa el fedővel, oltókendővel vagy hasonlóval.

A gázfőzőhelyek működés közben nagy hőt termelnek, ha nincs rajtuk főzőedény. A fölöttük elhelyezett szellőztetőkészülék megsérülhet vagy kigyulladhat.

- ▶ Csak akkor üzemeltesse a gázfőzőhelyeket, ha edényt helyezett rájuk.

Több gázfőzőhely egyidejű üzemelése esetén nagy hő keletkezik. A fölöttük elhelyezett szellőztetőkészülék megsérülhet vagy kigyulladhat.

- ▶ Csak akkor üzemeltesse a gázfőzőhelyeket, ha edényt helyezett rájuk.
- ▶ Állítsa be a legerősebb ventilátorfokozatot.
- ▶ Két gázfőzőlapot soha ne használjon legnagyobb lángon egy időben 15 percnél hosszabb ideig. Két gázfőzőlap egyenértékű a nagy égővel.
- ▶ A nagy égőt soha ne használja 5 kW fölötti értéken 15 percnél tovább, mint pl. wok esetén.

⚠ FIGYELMEZTETÉS – Égési sérülés veszélye!

A hozzáférhető részek működés közben felforrósodnak.

- ▶ Soha ne érintse meg a forró részeket.
- ▶ Tartsa távol a gyermekeket.

A készülék üzem közben felforrósodik.

- ▶ Tisztítás előtt hagyja lehűlni a készüléket.

⚠ FIGYELMEZTETÉS – Sérülésveszély!

A készülék belső részeinek pereme éles lehet.

- ▶ A készülék belső terét óvatosan tisztítsa.

A készülékre lerakott tárgyak leeshetnek.

- ▶ Ne tegyen tárgyakat a készülékre.

A készülék elektromos vagy mechanikus szerkezeti egységein történő mindennemű változtatás veszélyes, és hibás működéshez vezethet.

- ▶ Ne hajtson végre változtatásokat a készülék elektromos vagy mechanikus szerkezeti egységein.

A szűrőfedél rezeghet.

- ▶ Lassan nyissa ki a szűrőfedelelet.
- ▶ A szűrőfedelelet kinyitása után tartsa meg, hogy ne himbálózzon.
- ▶ Lassan zárja be a szűrőfedelelet.

Sérülésveszély a zsanérok nyitása és zárása során.

- ▶ Ne nyúljon a zsanérok mozgó részeihez.

A LED-lámpák fénye nagyon éles és károsíthatja a szemet (1. kockázati csoport).

- ▶ 100 másodpercnél hosszabb ideig ne nézzen bele közvetlenül a bekapcsolt LED-lámpákba.

⚠ FIGYELMEZTETÉS – Komoly egészségkárosodás veszélye!

A gyermekek lenyelhetik az elemeket.

- ▶ Az elemeket tárolja gyermekek számára nem hozzáférhető helyen.
- ▶ A lenyelésük égési sérülésekhez, a légyszek perforációjához és halálhoz vezethet. A lenyelést követő 2 órán belül súlyos égési sérülések léphetnek fel. Azonnal kérjen orvosi segítséget.

⚠ FIGYELMEZTETÉS – Sérülésveszély!

A gyermekek lenyelhetik az elemeket.

- ▶ Az elemeket tárolja gyermekek számára nem hozzáférhető helyen.
- ▶ Felügyelje a gyermekeket az elemek cseréje során.

Az elemek felrobbanhatnak.

- ▶ Ne töltse fel az elemeket.
- ▶ Ne zárja rövidre az elemeket.
- ▶ Ne dobja tűzbe az elemeket.

Csúszásveszély a készüléken végzett munkák alatt

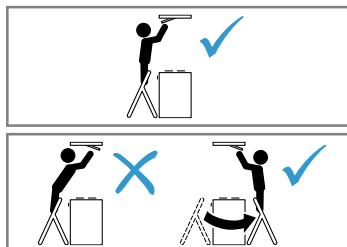

- ▶ Használjon csúszásgátlós létrát.
- ▶ Ne hajoljon a főzőlap fölé.
- ▶ Ne lépjen a főzőlapra vagy a munkafelületre. Fokozott sérülésveszéllyel járó helyzet állhat elő, ha a készüléket tisztítás közben másvalaki a Home Connect alkalmazáson keresztül kezeli.
- ▶ Tisztítás előtt a készüléket válassza le a Home Connect alkalmazásról.

⚠ FIGYELMEZTETÉS – Áramütés veszélye!

A sérült készülék és a sérült hálózati csatlakozóvezeték veszélyes.

- ▶ Soha ne használjon megsérült készüléket.

- ▶ Miközben a készüléket leválasztja az elektromos hálózatról, soha ne a hálózati csatlakozóvezetékét húzza. Mindig a hálózati csatlakozóvezeték dugóját húzza.
- ▶ Ha a készülék vagy a hálózati csatlakozóvezeték megsérült, azonnal húzza ki a hálózati csatlakozóvezeték csatlakozódugóját, vagy kapcsolja le a biztosítékszekrényben lévő biztosítékot.

- ▶ Forduljon a vevőszolgálathoz. → *Oldal 37*

A szakszerűtlen javítás veszélyes.

- ▶ A készüléket csak szakképzett személyek javíthatják.
- ▶ A készülék javításához csak eredeti pótalkatrészeket szabad használni.
- ▶ Ha a készülék hálózati csatlakozóvezetéke megsérül, szakképzett személlyel kell kicseréltetni.

A behatoló nedvesség áramütést okozhat.

- ▶ Tisztítás előtt húzza ki a csatlakozódugót vagy kapcsolja ki a biztosítékot a biztosítékszekrényben.
- ▶ A készülék tisztításához ne használjon magasnyomású vagy gőzsugaras tisztítógépet.

⚠ FIGYELMEZTETÉS – Robbanásveszély!

Erősen maró lúgos vagy erősen savas mosogatószer használata robbanást okozhat, ha alumíniumból készült tárgyak vannak a készülék mosogatóterében.

- ▶ Soha ne használjon erősen maró lúgos vagy erősen savas mosogatószert. Semmiképpen se használjon háztartási vagy ipari mosogatószert az alumíniumból készült tárgyak, mint pl. a páraelszívó zsírszűrőjének tisztítására.

⚠ FIGYELMEZTETÉS – Tűzveszély!

A zsírszűrőkben lévő zsírlerakódások meggyulladhatnak.

- ▶ Rendszeresen tisztítsa a zsírszűrőt.

⚠ FIGYELMEZTETÉS – Sérülésveszély!

A szakszerűtlen javítás veszélyes.

- ▶ A készüléket csak szakképzett személyek javíthatják.
- ▶ Ha a készülék meghibásodott, hívja a vevőszolgálatot.
→ "Vevőszolgálat", *Oldal 37*

⚠ FIGYELMEZTETÉS – Áramütés veszélye!

A behatoló nedvesség áramütést okozhat.

- ▶ Ne használjon nedves szivacskenőket.

2 Dologi károk elkerülése

2.1 Anyagi károk elkerülése

FIGYELEM

A kondenzvíz korróziós károkat okozhat.

- ▶ Főzésnél mindig kapcsolja be a készüléket, hogy elkerülje a kondenzvíz képződését.

Ha nedvesség hatol a kezelőelemekbe, az károkat okozhat.

- ▶ A kezelőelemeket soha ne tisztítsa nedves kendővel. A nem megfelelő tisztítás károsítja a felületeket.
- ▶ Tartsa be a tisztítási előírásokat.
- ▶ Ne használjon karcoló vagy súroló tisztítószeret.
- ▶ A nemesacél felületeket csak csiszolási irányban tisztítsa.
- ▶ A kezelőelemeket soha ne tisztítsa nemesacél-tisztítóval.

A visszafolyó kondenzvíz károsíthatja a készüléket.

- ▶ A légelvezető csatornát a készüléktől legalább 1°-os lejtéssel kell beszerezni.

A díszítőelemek nem megfelelő igénybevétel esetén eltörhetnek.

- ▶ Ne húzza a készüléket a díszítőelemeknél fogva.
- ▶ Ne helyezzen és ne akasszon tárgyakat a díszítőelemekre.

A kifolyó elemek károsítják a távvezérlőt.

- ▶ Vegye ki az elemeket, ha nem használja a távvezérlőt.
- ▶ Gondoskodjon az üres vagy hibás elemek környezetbarát ártalmatlanításáról.

A felület károsodása a le nem húzott védőfólia miatt.

- ▶ Az első használat előtt távolítsa el a védőfóliát a készülék összes alkatrészéről.

A lakkozott felületek érzékenyek.

- ▶ Tartsa be a tisztítási előírásokat.
→ "A készülék tisztítása", Oldal 33
- ▶ Óvja a lakkozott felületeket a karcolásoktól.

3 Környezetvédelem és takarékoság

3.1 A csomagolási hulladék ártalmatlanítása

A felhasznált csomagolóanyagok környezetkímélők és újrahasznosíthatók.

- ▶ Az egyes összetevőket fajtánként szétválogatva ártalmatlanítsa.

3.2 Energiamegtakarítás

Ha megfogadja ezeket a tanácsokat, készüléke kevesebb áramot fogyaszt.

A ventilátorfokozatot igazítsa a konyhai pára mértékéhez.

- ✓ Az alacsonyabb ventilátorfokozat alacsonyabb energiafogyasztást jelent.
- ✓ Az intenzív fokozatot csak szükség esetén használja.

Intenzív konyhai pára esetén idejében válasszon magasabb ventilátorfokozatot.

- ✓ A szagok kevésbé oszlanak el a térben.

Kapcsolja ki a világítást, ha már nincs rá szükség.

- ✓ Ha ki van kapcsolva a világítás, nem fogyaszt energiát.

A megadott időközönként tisztítsa meg vagy cserélje ki a szűrőt.

- ✓ A szűrő hatásfoka változatlan marad.

Helyezze fel a fedelet.

- ✓ A konyhai pára és a folyadék kicsapódása csökken.

A kiegészítő funkciókat csak szükség esetén használja.

- ✓ A kiegészítő funkciók kikapcsolása csökkenti az áramfelhasználást.

A 65/2014/EU és 66/2014/EU rendelet szerinti termékinformációt az energiacímke alatt és az interneten, a készülékét bemutató termékoldalon találja.

4 Üzem módok

A készüléket légkivezetéses vagy légkeringetéses üzemmódban használhatja.

A telítettségkijelzést a kiválasztott üzemmódtól és a használt szűrőktől függően kell beállítani.

→ "A telítettségkijelzés beállítása", Oldal 31

4.1 Kivezetéses üzemmód

A beszívott levegőt a zsírszűrők megtisztítják, és egy csőrendszeren keresztül elvezetik a szabadba.



A levegő nem vezethető el olyan kürtőbe, amely gázzal vagy más tüzelőanyaggal működő készülékek égéstermékének elvezetésére szolgál (ez légkeringetéses készülékekre nem vonatkozik).

- Ha az elhasznált levegőt üzemen kívül lévő füst- vagy füstgázvezető kürtőbe vezetik el, be kell szerezni az illetékes kéményseprő mester hozzájárulását.
- Ha az elhasznált levegőt a külső falon vezetik keresztül, teleszkópos beépített szekrényt kell használni.

4.2 Légtisztítási üzemmód

A beszívott levegőt a zsírszűrő és egy szagszűrő megtisztítja, majd a készülék visszavezeti a helyiségbe.



A szagok megkötéséhez légtisztítási üzemmódban be kell építenie egy szagszűrőt. A készülék légtisztítási üzemmódban történő üzemeltetésének különböző lehetőségeit tekintse meg katalógu-

sunkban, vagy kérdezze meg a szakkereskedőt. A szükséges tartozékot a szaküzletben, a vevőszolgálatnál vagy az online áruházban vásárolhatja meg.
→ "Tartozékok", Oldal 37

5 Ismerkedés

5.1 Kezelőelemek

A kezelőelemekkel beállíthatja készülékének összes funkcióját, és információkat kaphat az üzemállapotról.

Tipp: A távvezérlőt a lehető legpontosabban irányítsa a LED-kijelző infravörös érzékelőjére.

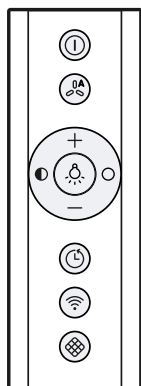

	A készülék be- vagy kikapcsolása
	Automata üzemmód ¹ bekapcsolása vagy kikapcsolása
	Ventilátorfokozat növelése
	Ventilátorfokozat csökkentése
	Világítás be- vagy kikapcsolása
	Fényerő csökkentése
	Fényerő növelése
	Ventilátor-továbbműködés be- és kikapcsolása
	Home Connect – Kapcsolat létrehozása
	Szűrőteltettség-kijelzés visszaállítása

5.2 LED-kijelző

A LED-kijelzőn megjelennek a beállított értékek és funkciók.

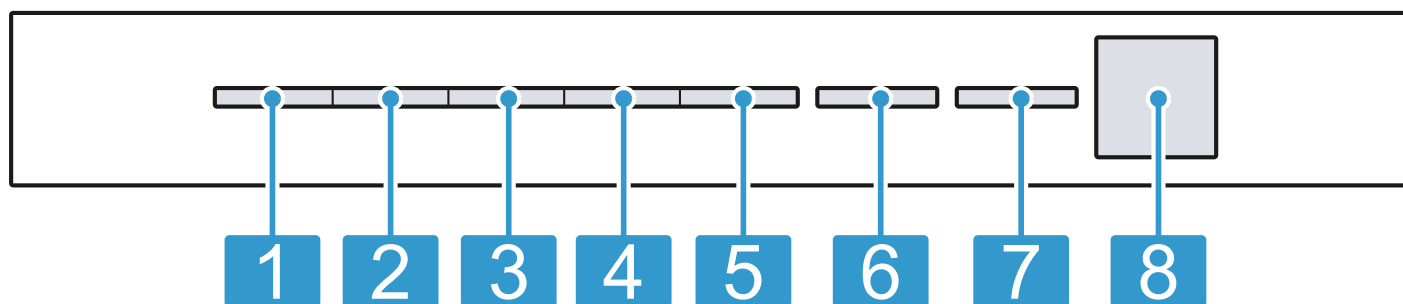

1	1. ventilátorfokozat/zsírszűrő telítettségjelzése
2	2. ventilátorfokozat/szagszűrő telítettségjelzése
3	3. ventilátorfokozat
4	1. intenzív fokozat

5	2. intenzív fokozat
6	Automata üzemmód ¹ /ventilátor továbbműködése/ szakaszos elszívás
7	Home Connect
8	Infravörös érzékelő

¹ A készülék kivitelétől függően

6 Az első használat előtt

Végezze el az első üzembe helyezéshez szükséges beállításokat. Tisztítsa meg a készüléket és a tartozékokat.

6.1 Üzem mód beállítása

Készüléke alapértelmezés szerint légkivezetéses üzemmódra van beállítva.

Megjegyzés: A légkeringetéses üzemmódban való használathoz további tartozékok szükségesek.

- ▶ Légkeringetéses üzemmódban való használathoz be kell állítania az üzemmódot.

→ "A telítettségkijelzés beállítása", Oldal 31

7 A kezelés alapjai

7.1 A készülék bekapcsolása

Előfeltétel: A távvezérlőt a lehető legpontosabban irányítsa a LED-kijelző infravörös érzékelőjére.

- ▶ Kapcsolja be a készüléket a  gombbal.
- ✓ A készülék a 2. ventilátorfokozaton kapcsol be.
- ✓ A LED-kijelzőn világít a beállított ventilátorfokozat LED-je.

7.2 A készülék kikapcsolása

Ha nem használja a készüléket, akkor kapcsolja ki.

- ▶ Kapcsolja ki a készüléket a  gombbal.
- ✓ A készülék kikapcsol. Az éppen futó funkciók működése megszakad.

7.3 A ventilátorfokozat beállítása

- ▶ Nyomja meg a + vagy a – gombot.
- ✓ A LED-kijelzőn világít a beállított ventilátorfokozat LED-je.

7.4 Intenzív fokozat bekapcsolása

Ha különösen erős szag vagy pára képződik, használhatja az intenzív fokozatot.

1. Nyomja meg annyiszor a + gombot, amíg a LED-kijelzőn világítani nem kezd a 4-es LED az 1. intenzív fokozatot jelezve.
 2. Nyomja meg annyiszor a + gombot, amíg a LED-kijelzőn világítani nem kezd az 5-ös LED a 2. intenzív fokozatot jelezve.
- ✓ Mintegy 6 perc elteltével a készülék automatikusan a 3. ventilátorfokozatba kapcsol.

7.5 Az intenzív fokozat kikapcsolása

- ▶ A kívánt ventilátorfokozat beállításához nyomja meg a – gombot.

7.6 Ventilátor-továbbműködés bekapcsolása

- ▶ Nyomja meg a  gombot.
- ✓ A LED-kijelzőn világít a ventilátorfokozat 1-es LED-je. A 6-os LED villog a ventilátor-továbbműködés jelzésére.
- ✓ Mintegy 10 perc elteltével a készülék automatikusan kikapcsol.

7.7 Ventilátor-továbbműködés kikapcsolása

- ▶ Nyomja meg a  gombot.
- ✓ A ventilátor továbbműködése befejeződik.
- ✓ A készülék visszakapcsol az előzőleg kiválasztott ventilátorfokozatra.

7.8 Szakaszos elszívás

A konyha rendszeres szellőztetéséhez használhatja a szakaszos elszívást. Szakaszos elszívásnál a ventilátor a kiválasztott fokozaton és a kiválasztott időtartamra kapcsol be, majd ki.

Megjegyzés: Ez a funkció csak a Home Connect alkalmazásban áll rendelkezésre.

Ha a szakaszos elszívás be van kapcsolva, a LED-kijelzőn ismételen villog a szakaszos szellőztetés 6-os LED-je, a kiválasztott ventilátorfokozat LED-je pedig világít. Mihelyt az elszívási időtartam lejár, kialszik a kiválasztott ventilátorfokozat LED-je. A 6-os LED tovább villog.

7.9 Automata üzemmód¹ bekapcsolása

Az optimális ventilátorfokozat beállítása egy szenzor segítségével, automatikusan történik.

- ▶ Nyomja meg a  gombot.
- ✓ A LED-kijelzőn világít az automata üzemmód 6-os LED-je.

7.10 Automata üzemmód¹ kikapcsolása

- ▶ Nyomja meg a  gombot.
- ✓ A készülék az előzőleg beállított ventilátorfokozaton kapcsol be.
- ✓ Az elszívás automatikusan befejeződik, ha a szenzor már nem észleli a belső levegő minőségének változását.
- ✓ Az automata üzemmód legfeljebb 4 órán át működik.

7.11 Szenzor érzékenysége¹

Automata üzemmódban egy szenzor észleli a készülékben a főzéskor vagy sütéskor keletkező szagok intenzitását. A szenzor érzékenységének beállítása szerint a rendszer automatikusan kiválasztja az optimális ventilátorfokozatot.

Ha a szenzorvezérlés túl gyengén vagy erősen reagál, módosíthatja a szenzor érzékenységét.

¹ A készülék kivitelétől függően

- Gyári beállítás: 3
- Legalacsonyabb beállítás: 1
- Legmagasabb beállítás: 5

A LED-kijelzőben világít a megfelelő LED.

7.12 Szenzorérzékenység¹ beállítása

Előfeltétel: A készülék ki van kapcsolva.

1. Tartsa a ① és a ⌘ gombot kb. 3 másodpercig lenyomva.
 2. A beállítások módosításához nyomja meg a + vagy a – gombot.
A beállítás megszakításához nyomja meg a ① gombot.
 3. A beállítás mentéséhez tartsa a ① és a ⌘ gombot kb. 3 másodpercig lenyomva.
Vagy pedig várjon kb. 10 másodpercet, amíg a rendszer automatikusan nem menti a beállítást.
- ✓ Hangjelzés hallatszik, amint a készülék mentette a kiválasztott beállítást.

7.13 Telítettségkijelzés

Ha a zsírszűrők vagy a szagszűrők telítődtek, a készülék kikapcsolása után villognak a megfelelő szimbólumok.

Megjegyzés: A telítettségkijelzést a használt szűrőtől függően a Home Connect alkalmazásban állíthatja be.

Tisztítsa meg a telítődött zsírszűrőket az ebben az útmutatóban található tisztítási utasítások figyelembevételével.

Cserélje ki a telítődött szagszűrőket a mellékelt útmutatóban található utasítások figyelembevételével.

Regenerálható szagszűrők esetén vegye figyelembe a mellékelt útmutatóban található utasításokat.

7.14 A telítettségkijelzés beállítása

A telítettségkijelzést a használt szűrőtől függően kell beállítani.

Előfeltétel: A készülék ki van kapcsolva.

1. Tartsa a ① és a ⌘ gombot kb. 3 másodpercig lenyomva.
 - ▶ A légkeringetési üzemmód (nem regenerálható szűrő) beállításához nyomja meg a + / – gombot, amíg a LED-kijelzőn világítani nem kezd a 2-es LED.
 - ▶ A légkeringetési üzemmód (regenerálható szűrő) beállításához nyomja meg a + / – gombot, amíg a LED-kijelzőn világítani nem kezd a 3-as LED.
 - ▶ Az elektromos vezérlés légkeringető szűrő nélküli üzemmódra való visszaállításához nyomja meg a + / – gombot, amíg a LED-kijelzőn világítani nem kezd az 1-es LED.
 2. A beállítás mentéséhez tartsa a ① és a ⌘ gombot kb. 3 másodpercig lenyomva.
Vagy pedig várjon kb. 10 másodpercet, amíg a rendszer automatikusan nem menti a beállítást.
A beállítás megszakításához nyomja meg a ① gombot.
- ✓ Hangjelzés hallatszik, amint a készülék mentette a kiválasztott beállítást.

7.15 A telítettségkijelzés visszaállítása

A zsírszűrő megtisztítása vagy a szagszűrő cseréje után visszaállíthatja a telítettségkijelzést.

Előfeltételek

- A készülék kikapcsolása után a LED-kijelzőn villog a zsírszűrő telítettségkijelzéséhez az 1-es LED és/vagy a szagszűrő telítettségkijelzéséhez a 2-es LED.
- Egy ismétlődő hangjelzés hallható.
- ▶ Nyomja meg a ⌘ gombot.
- ✓ Megtörténik a telítettségkijelzés visszaállítása.

7.16 Világítás bekapcsolása

- ▶ Kapcsolja be a világítást a ☼ gombbal.

Megjegyzés: A színhőmérséklet beállításai a Home Connect alkalmazásban érhetők el, amennyiben a készülék rendelkezik ezzel a funkcióval.

7.17 Fényerő beállítása

- ▶ Tartsa lenyomva a ● vagy a ○ gombot.

Megjegyzés: A színhőmérséklet beállításai a Home Connect alkalmazásban érhetők el, amennyiben a készülék rendelkezik ezzel a funkcióval.

7.18 Gombok hangjelzésének bekapcsolása

A gombok hangjelzései bekapcsolhatók.

Előfeltétel: A készülék ki van kapcsolva.

1. Tartsa a ① és a – gombot kb. 3 másodpercig lenyomva.
 - ✓ A LED-kijelzőn világít az aktuálisan kiválasztott beállítás LED-je.
 2. Nyomja meg annyiszor a + vagy a – gombot, amíg a LED-kijelzőn világítani nem kezd az 1-es LED.
A beállítás megszakításához nyomja meg a ① gombot.
 3. A beállítás mentéséhez tartsa a ① és a – gombot kb. 3 másodpercig lenyomva.
Vagy pedig várjon kb. 10 másodpercet, amíg a rendszer automatikusan nem menti a beállítást.
- ✓ Hangjelzés hallatszik, amint a készülék mentette a kiválasztott beállítást.

7.19 Gombok hangjelzésének kikapcsolása

A gombok hangjelzése kikapcsolható.

Megjegyzés: A készülék hangjelzései mindig be vannak kapcsolva, azokat nem lehet kikapcsolni.

Előfeltétel: A készülék ki van kapcsolva.

1. Tartsa a ① és a – gombot kb. 3 másodpercig lenyomva.
- ✓ A LED-kijelzőn világít az aktuálisan kiválasztott beállítás LED-je.
2. Nyomja meg annyiszor a + vagy a – gombot, amíg a LED-kijelzőn világítani nem kezd a 2-es LED.
A beállítás megszakításához nyomja meg a ① gombot.

¹ A készülék kivitelétől függően

3. A beállítás mentéséhez tartsa a **Ⓞ** és a **—** gombot kb. 3 másodpercig lenyomva.
Vagy pedig várjon kb. 10 másodpercet, amíg a rendszer automatikusan nem menti a beállítást.

- ✓ Hangjelzés hallatszik, amint a készülék mentette a kiválasztott beállítást.

8 Home Connect

Ez a készülék hálózatba kapcsolható. Kapcsolja össze készülékét egy mobil eszközzel, hogy a funkciókat a Home Connect alkalmazással működtesse, az alapbeállításokat módosítsa vagy az aktuális üzemállapotot figyelemmel kísérje.

A Home Connect szolgáltatások nem minden országban állnak rendelkezésre. A Home Connect funkció rendelkezésre állása attól függ, hogy az Ön országában rendelkezésre állnak-e a Home Connect szolgáltatások. Ezzel kapcsolatos információkat itt talál: www.home-connect.com.

A Home Connect alkalmazás végigvezeti Önt a teljes bejelentkezési folyamaton. A beállítások elvégzéséhez kövesse a Home Connect alkalmazásban adott utasításokat.

Ha nem kapcsolja össze a készüléket az otthoni hálózattal, akkor a készülék úgy működik, mint egy hálózathoz nem kapcsolódó készülék, és továbbra is működtethető a távvezérlő használatával.

Tipp: Vegye figyelembe a Home Connect alkalmazásban megjelenő útmutatásokat is.

Megjegyzések

- Ügyeljen a jelen használati útmutatóban található biztonsági előírásokra, és gondoskodjon arról, hogy ezeket akkor is betartsák, ha Ön a Home Connect alkalmazással működteti a készüléket. → "Biztonság", Oldal 25
- A készüléken végrehajtott műveletek mindig elsőbbséget élveznek. Ez idő alatt nem lehetséges a Home Connect alkalmazással való működtetés.
- A hálózatra csatlakoztatva a készülék max. 2 W-ot fogyaszt készenléti üzemmódban.
- Ha az otthoni hálózathoz való csatlakozáshoz szükséges készüléke MAC-címe, az a típustábla mellett található. → Oldal 37

8.1 A Home Connect alkalmazás beállítása

1. Telepítse a mobil eszközre a Home Connect alkalmazást.
2. Indítsa el a(z) Home Connect alkalmazást, és üzemelje be a hozzáférést a(z) Home Connect számára.
A Home Connect alkalmazás végigvezeti Önt a teljes bejelentkezési folyamaton.

8.2 Home Connect beállítása

Előfeltételek

- A készülék ki van kapcsolva.
- Rendelkezik olyan mobil eszközzel, pl. okostelefonnal, amelyre az iOS vagy az Android operációs rendszer aktuális verziója van telepítve.
- A készülék a felállítása helyén fogadja az otthoni WLAN-hálózatot (Wi-Fi).
- A mobil eszköz és a készülék legyen az otthoni hálózat WLAN-jelének hatótávolságán belül.

1. Olvassa be a következő QR-kódot.



A QR-kódon keresztül telepítheti a Home Connect alkalmazást és csatlakoztathatja készülékét.

2. Kövesse a Home Connect alkalmazásban megjelenő utasításokat.

8.3 Kapcsolat alaphelyzetbe állítása

Az otthoni hálózat és a Home Connect mentett kapcsolatai alaphelyzetbe állíthatók.

- ▶ Tartsa lenyomva a **⌘** és a **+** gombot, amíg a LED-kijelzőn ki nem alszik a 7-es LED.
- ✓ Hangjelzés hallható.

8.4 Szoftverfrissítés

A szoftverfrissítés funkcióval megtörténik készülékének aktualizálása, például optimalizálás, hibaelhárítás céljából, biztonsági frissítések, valamint kiegészítő funkciók és szolgáltatások elérése érdekében.

Ennek előfeltétele, hogy Ön regisztrált Home Connect-felhasználó, az alkalmazást telepítette mobil eszközén, és kapcsolódik a Home Connect-szerverhez.

Amint rendelkezésre áll szoftverfrissítés, a Home Connect alkalmazás tájékoztatja Önt, és Ön az alkalmazáson keresztül elindíthatja a szoftverfrissítést. Sikeres letöltést követően a telepítést a Home Connect alkalmazáson keresztül is elindíthatja, ha otthoni WLAN-hálózatában (Wi-Fi) van. A sikeres telepítés után információkat kap a Home Connect alkalmazással kapcsolatban.

Megjegyzések

- A szoftverfrissítés két lépésből áll.
 - Az első lépés a letöltés.
 - A második lépés a készülékére történő telepítés.
- Letöltés közben tovább használhatja a készüléket. Az alkalmazás egyéni beállításaitól függően a szoftverfrissítés letöltése automatikusan is történhet.
- A telepítés néhány percig tart. Telepítés közben nem tudja használni a készüléket.
- Biztonsági frissítés esetén azt ajánljuk, hogy a lehető leggyorsabban végezze el a telepítést.

8.5 Távdiaosztika

A vevőszolgálat a távdiaosztika segítségével hozzáférhet a készülékekhez, amennyiben Ön erre irányuló kérésrel fordul a vevőszolgálathoz, a készülék csatlakozott a

Home Connect szervert, valamint a távdiagnosztika az adott országban rendelkezésre áll.

Tipp: További információt, illetve útmutatást a távdiagnosztika elérhetőségével kapcsolatban a weboldal Segítségnyújtás és támogatás részén talál: www.home-connect.com.

8.6 Adatvédelem

Vegye figyelembe az adatvédelmi útmutatásokat.

Amikor először csatlakoztatja készülékét egy internethez kapcsolódó otthoni hálózathoz, akkor készüléke a következő adatkategóriákat továbbítja a Home Connect szervernek (első regisztráció):

- Egyértelmű készülékazonosító (részei: készülékkulcsok, valamint a beépített Wi-Fi kommunikációs modul MAC-címe).

- A Wi-Fi kommunikációs modul biztonsági tanúsítványa (a kapcsolat informatikai biztonságáért).
- Otthoni készülékének aktuális szoftver- és hardververziója.
- Egy esetleges korábbi, gyári beállításokra való visszaállítás állapota.

Az első regisztráció előkészíti a Home Connect funkciók használatát, és csak abban az időpontban van rá szükség, amikor először kívánja használni a Home Connect funkciókat.

Megjegyzés: Vegye figyelembe, hogy a Home Connect funkciók csak a Home Connect alkalmazáshoz kapcsolódva használhatók. Az adatvédelemre vonatkozó információkat a Home Connect alkalmazásban talál.

9 Főzőlapfüggő elszívóvezérlés

Készülékét összekapcsolhatja egy megfelelő főzőlappal, így a készülék funkcióit a főzőlapon keresztül vezérelheti.

Ha a főzőfelület és a páraelszívó Home Connect-képes, a legegyszerűbben a Home Connect alkalmazáson keresztül kapcsolhatja össze a készülékeket. Ehhez kapcsolja össze mindkét készüléket a Home Connect alkalmazással, majd kövesse az ott megjelenő utasításokat.

Megjegyzések

- Ügyeljen a készülék használati útmutatójában található biztonsági előírásokra, és gondoskodjon arról,

hogy ezeket akkor is betartsák, ha Ön nincs otthon, hanem a főzőlapfüggő elszívóvezérléssel működteti a készüléket.

- A készüléken végrehajtott műveletek mindig elsőbbséget élveznek. Ez idő alatt nem lehetséges a főzőlapról vezérelhető páraelszívóval való működtetés.
- A páraelszívóval csak a Home Connect alkalmazáson keresztül kapcsolhatja össze a készüléket. Más csatlakozási módok nem támogatottak.

10 Tisztítás és ápolás

Annak érdekében, hogy készüléke hosszú ideig működésképes maradjon, tisztítsa és ápolja gondosan.

10.1 Tisztítószer

A megfelelő tisztítószerrel a szaküzletben, a vevőszolgálatnál vagy az online áruházban vásárolhatja meg.

⚠ FIGYELMEZTETÉS – Áramütés veszélye!

A behatoló nedvesség áramütést okozhat.

- ▶ Tisztítás előtt húzza ki a csatlakozódugót vagy kapcsolja ki a biztosítékot a biztosítékszekrényben.
- ▶ A készülék tisztításához ne használjon magasnyomású vagy gőzsugaras tisztítógépet.

⚠ FIGYELMEZTETÉS – Égési sérülés veszélye!

A készülék üzem közben felforrósodik.

- ▶ Tisztítás előtt hagyja lehűlni a készüléket.

FIGYELEM

A nem megfelelő tisztítószerrel károsíthatják a készülék felületét.

- ▶ Ne használjon karcoló vagy súroló tisztítószerrel.
- ▶ Ne használjon magas alkoholtartalmú tisztítószerrel.
- ▶ Ne használjon kemény súrolópárnát vagy tisztítószivacsot.
- ▶ Csak akkor használjon üvegtisztítót, üvegkaparót vagy nemesacél-ápolószert, ha ezeket a tisztítási útmutató megfelelő része ajánlja.

- ▶ A szivacskeendőket használat előtt alaposan mossa ki.

10.2 A készülék tisztítása

A készüléket a megadott módon tisztítsa, hogy a különböző részek és felületek ne károsodjanak a hibás tisztítás vagy a nem megfelelő tisztítószer miatt.

⚠ FIGYELMEZTETÉS – Robbanásveszély!

Erősen maró lúgos vagy erősen savas mosogatószerrel használata robbanást okozhat, ha alumíniumból készült tárgyak vannak a készülék mosogatóterében.

- ▶ Soha ne használjon erősen maró lúgos vagy erősen savas mosogatószert. Semmiképpen se használjon háztartási vagy ipari mosogatószert az alumíniumból készült tárgyak, mint pl. a páraelszívó zsírszűrőjének tisztítására.

⚠ FIGYELMEZTETÉS – Áramütés veszélye!

A behatoló nedvesség áramütést okozhat.

- ▶ Tisztítás előtt húzza ki a csatlakozódugót vagy kapcsolja ki a biztosítékot a biztosítékszekrényben.
- ▶ A készülék tisztításához ne használjon magasnyomású vagy gőzsugaras tisztítógépet.

⚠ FIGYELMEZTETÉS – Égési sérülés veszélye!

A készülék üzem közben felforrósodik.

- ▶ Tisztítás előtt hagyja lehűlni a készüléket.

⚠ **FIGYELMEZTETÉS – Sérülésveszély!**

A készülék belső részeinek pereme éles lehet.

▶ A készülék belső terét óvatosan tisztítsa. Fokozott sérülésveszéllyel járó helyzetet állhat elő, ha a készüléket tisztítás közben másvalaki a Home Connect alkalmazáson keresztül kezeli.

▶ Tisztítás előtt a készüléket válassza le a Home Connect alkalmazásról.

1. Vegye figyelembe a tisztítószerre vonatkozó információkat.

→ "Tisztítószer", Oldal 33

2. Adott felülettől függően az alábbi tisztítás javasolt:

- ▶ A nemesacél felületeket szivacskendővel és forró mosogatószeres vízzel tisztítsa a csiszolási irány-
nak megfelelően.
- ▶ A lakkozott felületeket szivacskendővel és forró mosogatószeres vízzel tisztítsa.
- ▶ Az alumínium felületeket üvegtisztító szerrel és puha kendővel tisztítsa meg.
- ▶ A műanyag felületeket üvegtisztító szerrel és puha kendővel tisztítsa meg.
- ▶ Az üvegfelületeket üvegtisztító szerrel és puha kendővel tisztítsa meg.

3. Puha törlőruhával törölje szárazra.

4. Nemesacél felületekre vigyen fel lehetővékonyan nemesacél-ápolószert egy puha kendővel.

A vevőszolgálatnál vagy az online boltban szerezhet be speciális nemesacél-ápolószereket.

10.3 Kezelőelemek és lámpák tisztítása

⚠ **FIGYELMEZTETÉS – Áramütés veszélye!**

A behatoló nedvesség áramütést okozhat.

▶ Ne használjon nedves szivacskendőket.

1. Vegye figyelembe a tisztítószerre vonatkozó információkat.

→ "Tisztítószer", Oldal 33

2. Nedves szivacskendővel és forró mosogatószeres vízzel tisztítsa.

3. Puha törlőruhával törölje szárazra.

10.4 A zsírszűrő kiszerelemése

⚠ **FIGYELMEZTETÉS – Sérülésveszély!**

A szűrőfedél rezeghet.

▶ Lassan nyissa ki a szűrőfedeleket.

▶ A szűrőfedeleket kinyitás után tartsa meg, hogy ne himbálózzon.

▶ Lassan zárja be a szűrőfedeleket.

Csúszásveszély a készüléken végzett munkák alatt

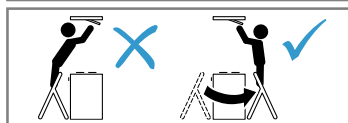

- ▶ Használjon csúszásgátlós létrát.
- ▶ Ne hajoljon a főzőlap fölé.
- ▶ Ne lépjen a főzőlapra vagy a munkafelületre.

1. Nyissa ki a szűrőfedél zárószerveit.

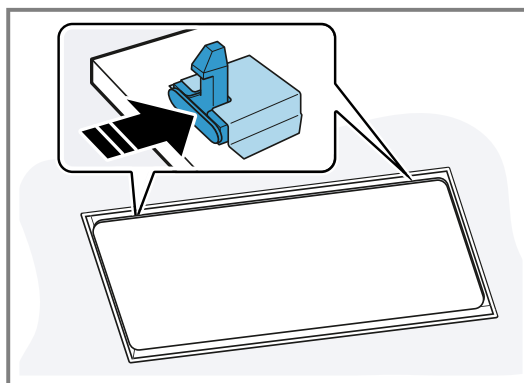

Két kézzel fogja meg a szűrőfedeleket, hogy az hirtelen ne csapódjon le.

2. Kinyitáshoz hajtsa le a szűrő fedelét.

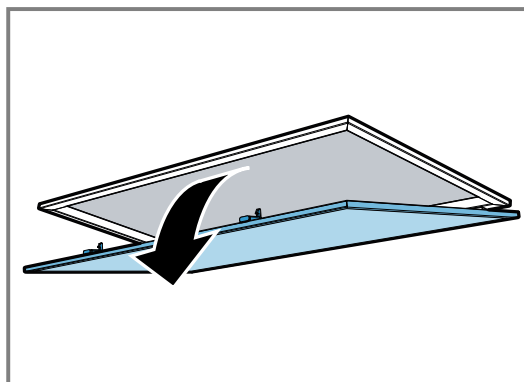

3. **FIGYELEM** – Ha leesik a zsírszűrő, az károsíthatja az alatta lévő főzőlapot.

▶ Egyik kezével fogja meg alulról a zsírszűrőt.

Nyissa ki a zsírszűrők reteszeléseit.

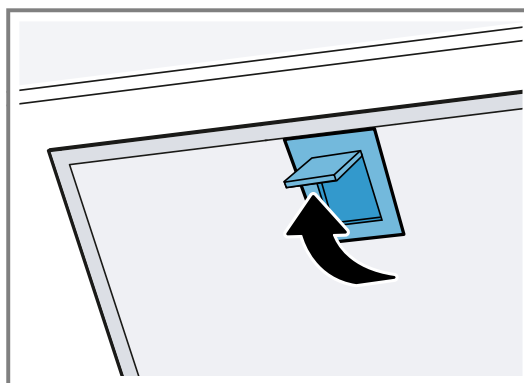

4. Vegye ki a zsírszűrőket a tartókból.

A zsír lecsepegésének megakadályozására tartsa vízszintesen a zsírszűrőket.

10.5 Zsírszűrő tisztítása kézzel

A zsírszűrők szűrik ki a zsírt a konyhai párából. A rendszeresen tisztított zsírszűrők nagy mértékben megkötik a zsírt. Javasoljuk, hogy kéthavonta tisztítsa ki a zsírszűrőt.

⚠ **FIGYELMEZTETÉS – Tűzveszély!**

A zsírszűrőkben lévő zsírlerakódások meggyulladhatnak.

▶ Rendszeresen tisztítsa a zsírszűrőt.

Előfeltétel: Kiszerelemte a zsírszűrőket.

→ "A zsírszűrő kiszerelemése", Oldal 34

1. Vegye figyelembe a tisztítószerre vonatkozó információkat.
→ "Tisztítószer", Oldal 33
2. Áztassa be a zsírszűrőket forró mosogatószeres vízbe.
Makacs szennyeződések esetén használjon zsírolót.
A vevőszolgálatnál vagy a szakkereskedésekben szerzhet be zsírolót.
3. Egy kefével tisztítsa meg a zsírszűrőket.
4. Alaposan öblítse le a zsírszűrőket.
5. Hagyja lecsepegni a zsírszűrőket.

10.6 A zsírszűrő tisztítása mosogatógépben

A zsírszűrők szűrik ki a zsírt a konyhai párából. A rendszeresen tisztított zsírszűrők nagy mértékben megkötik a zsírt. Javasoljuk, hogy kéthavonta tisztítsa ki a zsírszűrőt.

⚠ FIGYELMEZTETÉS – Tűzveszély!

A zsírszűrőkben lévő zsírlerakódások meggyulladhatnak.

- ▶ Rendszeresen tisztítsa a zsírszűrőt.

FIGYELEM

A zsírszűrők károsodhatnak, ha becsípődnek a mosogatógépbe.

- ▶ Ne csípje be a zsírszűrőket.

Megjegyzés: Ha mosogatógépben tisztítja a zsírszűrőt, az kissé elszíneződhet. Az elszíneződés nem befolyásolja a zsírszűrők működését.

Előfeltétel: Kiszerezte a zsírszűrőket.

→ "A zsírszűrő kiszérése", Oldal 34

1. Vegye figyelembe a tisztítószerre vonatkozó információkat.
→ "Tisztítószer", Oldal 33
2. A zsírszűrőket lazán helyezze el a mosogatógépben.
Az erősen szennyezett zsírszűrőket ne tisztítsa az edényekkel együtt.
Makacs szennyeződések esetén használjon zsírolót.
A vevőszolgálatnál vagy a szakkereskedésekben szerzhet be zsírolót.
3. Indítsa el a mosogatógépet.
Maximum 70 °C-os hőmérséklet-beállítást válasszon.
4. Hagyja lecsepegni a zsírszűrőket.

10.7 A zsírszűrő beszerelése

FIGYELEM

Ha leesik a zsírszűrő, az károsíthatja az alatta lévő főzőlapot.

- ▶ Egyik kezével fogja meg alulról a zsírszűrőt.

1. Helyezze be a zsírszűrőket.
2. Hajtsa fel a zsírszűrőket és pattintsa be a zárószerveket.
3. Győződjön meg arról, hogy a szűrőfedél zárószervei megfelelően bepattantak.
4. Zárja le a szűrő fedelét.
5. Győződjön meg arról, hogy a szűrőfedél zárószervei bepattantak.

10.8 A távvezérlő elemeinek cseréje

⚠ FIGYELMEZTETÉS – Sérülésveszély!

A gyermekek lenyelhetik az elemeket.

- ▶ Az elemeket tárolja gyermekek számára nem hozzáférhető helyen.
- ▶ Felügyelje a gyermekeket az elemek cseréje során.
Az elemek felrobbanhatnak.
- ▶ Ne töltsen fel az elemeket.
- ▶ Ne zárja rövidre az elemeket.
- ▶ Ne dobja tűzbe az elemeket.

FIGYELEM

Elemek szakszerűtlen kezelése.

- ▶ Ne zárja rövidre a csatlakozókapcsokat.
 - ▶ Kizárólag a megadott típusú elemeket használja.
 - ▶ Ne használjon különböző típusú elemeket együtt.
 - ▶ Ne használjon együtt új és használt elemeket.
 - ▶ Ne használjon újratölthető elemeket.
- A kifolyó elemek károsítják a távvezérlőt.
- ▶ Vegye ki az elemeket, ha nem használja a távvezérlőt.
 - ▶ Gondoskodjon az üres vagy hibás elemek környezetbarát ártalmatlanításáról.

1. Vegye le a burkolatot. ① ②
2. Vegye ki a lemerült elemeket. ③

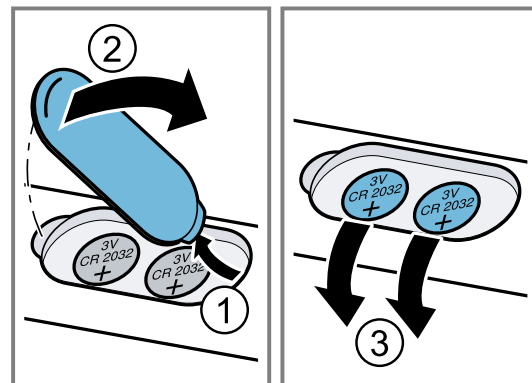

3. Helyezze be az új elemeket (3 V CR 2032 típus). ①
4. Csatolja vissza a burkolatot. ② ③

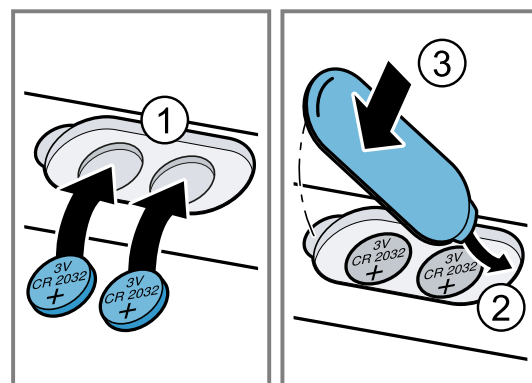

5. Gondoskodjon a lemerült elemek környezetbarát ártalmatlanításáról.

11 Zavarok elhárítása

A készüléken fellépő kisebb zavarokat saját maga is elháríthatja. Tanulmányozza a zavarelhárításról szóló információkat, mielőtt a vevőszolgálathoz fordulna. Ily módon elkerüli a felesleges költségeket.

⚠ FIGYELMEZTETÉS – Sérülésveszély!

A szakszerűtlen javítás veszélyes.

- ▶ A készüléket csak szakképzett személyek javíthatják.
- ▶ Ha a készülék meghibásodott, hívja a vevőszolgálatot.
→ "Vevőszolgálat", Oldal 37

⚠ FIGYELMEZTETÉS – Áramütés veszélye!

A szakszerűtlen javítás veszélyes.

- ▶ A készüléket csak szakképzett személyek javíthatják.
- ▶ A készülék javításához csak eredeti pótalkatrészeket szabad használni.
- ▶ Ha a készülék hálózati csatlakozóvezetéke megsérül, szakképzett személlyel kell kicseréltetni.

11.1 Működési zavarok

Hiba	Ok és hibaelhárítás
A készülék nem működik.	<p>A hálózati csatlakozóvezeték csatlakozódugója nincs bedugva.</p> <ul style="list-style-type: none"> ▶ Csatlakoztassa a készüléket a villamos hálózatra. <p>A biztosítékszekrényben kioldott a biztosíték.</p> <ul style="list-style-type: none"> ▶ Ellenőrizze a biztosítót a biztosítódobozban. <p>Az áramellátás kimaradt.</p> <ul style="list-style-type: none"> ▶ Ellenőrizze, hogy a helyiség világítása vagy a helyiségben lévő más készülékek működnek-e.
A világítás nem működik ¹ .	<p>Különböző okok lehetségesek.</p> <ul style="list-style-type: none"> ▶ A hívása szükséges. → "Vevőszolgálat", Oldal 37 ▶ A meghibásodott LED-lámpákat csak a gyártó, annak vevőszolgálata vagy egy hivatalos engedéllyel rendelkező szakember (villanszerelő) cserélheti ki.
A távvezérlő nem működik.	<p>Az elemek lemerültek.</p> <ul style="list-style-type: none"> ▶ → "A távvezérlő elemeinek cseréje", Oldal 35
A készülék kikapcsolása után a LED-kijelzőn háromszor felvillan az 1–5-ös LED.	<p>Az elemek csaknem teljesen lemerültek.</p> <ul style="list-style-type: none"> ▶ → "A távvezérlő elemeinek cseréje", Oldal 35
Miután csatlakoztatta a készüléket az elektromos hálózathoz, a világítás automatikusan bekapcsol.	<p>A bemutató mód van bekapcsolva.</p> <ul style="list-style-type: none"> ▶ A bemutató mód kikapcsolásához tartsa nyomva kb. 3 másodpercig a ① és ② gombot.
A LED-kijelzőn villog az 1-es LED.	<p>A zsírszűrők telítődtek.</p> <ul style="list-style-type: none"> ▶ → "A zsírszűrő tisztítása mosogatógépben", Oldal 35 ▶ → "Zsírszűrő tisztítása kézzel", Oldal 34
A LED-kijelzőn villog a 2-es LED.	<p>A szagszűrők telítődtek.</p> <ul style="list-style-type: none"> ▶ Cserélje ki a szagszűrőt.
Home Connect nem működik megfelelően.	<p>Különböző okok lehetségesek.</p> <ul style="list-style-type: none"> ▶ Keresse fel a www.home-connect.com webhelyet.

12 Ártalmatlanítás

12.1 A régi készülék ártalmatlanítása

A környezetkímélő ártalmatlanításnak köszönhetően az értékes nyersanyagok újra felhasználhatók.

1. Húzza ki a hálózati csatlakozóvezeték dugóját.

2. Vágja el a hálózati csatlakozóvezetéket.

¹ A készülék kivételétől függően

3. Környezetkímélő módon ártalmatlanítsa a készüléket.

Az aktuális ártalmatlanítási lehetőségekről a szakkereskedőnél, ill. a települési közigazgatásnál vagy önkormányzatnál tájékozódhat.



Ez a készülék az elhasznált villamossági és elektronikai készülékekről szóló 2012/19/EU irányelvnek megfelelő jelölést kapott.

Ez az irányelv a már nem használt készülékek visszavételének és hasznosításának EU-szerte érvényes kereteit határozza meg.

12.2 Akkumulátorok/elemek ártalmatlanítása

Az akkumulátorokat/elemeket környezetbarát újrahasznosítás céljából adja le. Ne dobja az akkumulátorokat/elemeket a háztartási hulladék közé.

- Gondoskodjon az akkumulátorok/elemek környezetbarát ártalmatlanításáról.



A 2006/66/EK európai irányelv értelmében a meghibásodott vagy elhasznált akkumulátorokat/elemeket külön össze kell gyűjteni, és környezetbarát módon újra kell hasznosítani.

13 Vevőszolgálat

A megfelelő környezetbarát tervezésről szóló rendelet szerint a működés szempontjából releváns eredeti pótalkatrészeket készülékének az Európai Gazdasági Térségben való forgalomba hozatalától számítva legalább 10 évig beszerezheti vevőszolgálatunknál.

Megjegyzés: A vevőszolgálat tevékenysége a gyártói garanciális feltételek keretében ingyenes.

Az Ön országában érvényes garancia időtartamáról és garanciális feltételekről a mellékelt, szervizelérhetőségeket és garanciális feltételeket tartalmazó dokumentumon lévő QR-kódon keresztül, vevőszolgálatunktól, kereskedőjénél vagy weboldalunkról szerezhet részletes információkat.

Ha a vevőszolgálathoz fordul, tartsa kéznél készüléke termékszámát (E-Nr.) és gyártási számát (FD).

A vevőszolgálat elérhetőségét a mellékelt, szervizelérhetőségeket és garanciális feltételeket tartalmazó dokumentumon lévő QR-kódon keresztül tekintheti meg.

13.1 Termékszám (E-Nr.) és gyártási szám (FD)

A termékszámot (E-Nr.) és a gyártási számot (FD) a készülék típustábláján találja.

Az adattábla modelltől függően a következő helyen található:

- a készülék belsejében (ehhez ki kell szerelnie a zsír-szűrőket).
- a készülék tetején.

Készüléke adatait és a vevőszolgálat telefonszámát gyorsan megtalálja, ha feljegyzi magának az adatokat.

14 Tartozékok

Tartozékokat a vevőszolgálatnál, a szakkereskedésekben vagy az interneten vásárolhat. Kizárólag eredeti tartozékokat használjon, mivel azok pontosan a készülékéhez vannak szabva.

A tartozékok készülékspecifikusak. Vásárláskor mindig pontosan adja meg készüléke azonosító számát (E-Nr.).

→ Oldal 37

Katalógusunkból, az online shopban vagy a vevőszolgálatnál megtudhatja, hogy melyik tartozék áll rendelkezésre az Ön készülékéhez.

www.bosch-home.com

15 Megfelelőségi nyilatkozat

A BSH Hausgeräte GmbH ezennel kijelenti, hogy a Home Connect funkcióval ellátott készülék a(z) 2014/53/EU irányelvben foglalt alapvető követelményeknek és további vonatkozó rendelkezéseknek megfelel.

A részletes RED megfelelőségi nyilatkozatot megtalálja az interneten a www.bosch-home.com webhelyen, készüléke termékoldalán a kiegészítő dokumentumok között.



2,4 GHz-es sáv (2400–2483,5 MHz): max. 100 mW

5 GHz-es sáv (5150–5350 MHz + 5470–5725 MHz): max. 50 mW



BE	BG	CZ	DK	DE	EE	IE	EL	ES
FR	HR	IT	CY	LI	LV	LT	LU	HU
MT	NL	AT	PL	PT	RO	SI	SK	FI

16 Szerelési útmutató

Vegye figyelembe ezeket az információkat a készülék összeszerelésénél.



mm

16.1 A csomag tartalma

Kicsomagolás után ellenőrizze az összes alkatrészt szállítási károk tekintetében, valamint a szállítmány teljességét.

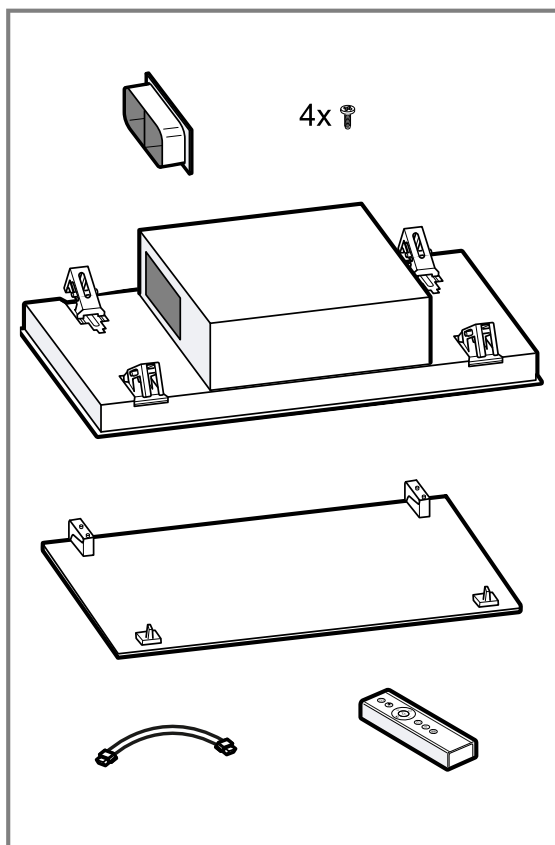

16.2 Készülék méretek

Itt találja a készülék méreteit.

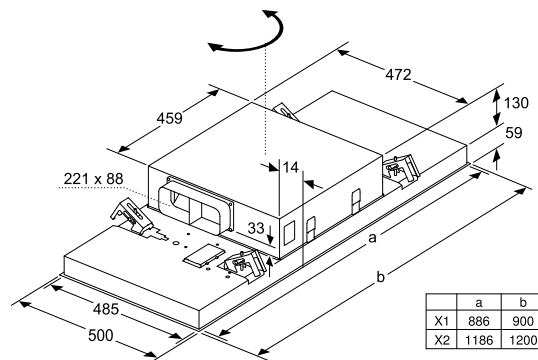

16.3 Biztonsági távolságok

Vegye figyelembe a készülékre vonatkozó biztonsági távolságokat.

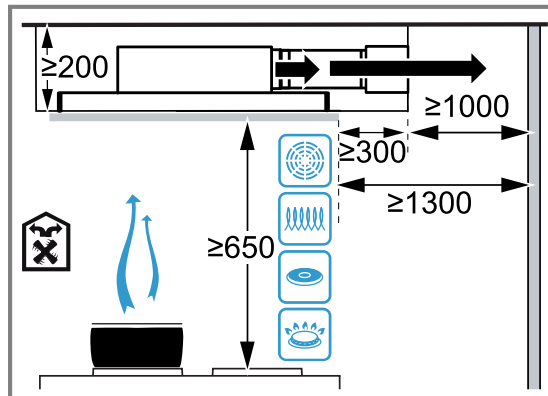
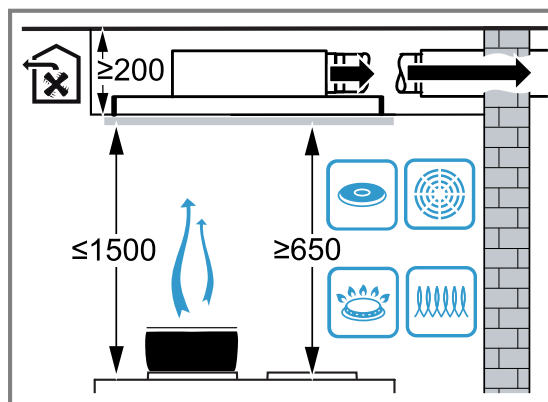

⚠️ 16.4 Biztonságos összeszerelés

A termék összeszerelése során tartsa be ezeket a biztonsági előírásokat.

⚠ **FIGYELMEZTETÉS – Mérgezés veszélye!**

A visszaszívott égéstermékek mérgezést okozhatnak. A belső levegőtől függő tűzhelyek (pl. gáz-, olaj-, fa- vagy széntüzelésű fűtőberendezések, átfolyós vízmelegítők, melegvízkészítő rendszerek) elszívják az égéslevegőt a felállítási térből, és egy füstgáz-berendezésen (pl. kűrtőn) keresztül a szabadba vezetik az elhasznált gázt. Egy bekapcsolt páraelszívó készülékkel együtt működtetve a konyhából és a szomszédos helyiségekből elszívja a beltéri levegőt. Megfelelő szellőzés nélkül vákuum keletkezik. A kűrtőből vagy az elszívó aknából a mérgező gázokat visszaszívja a lakóhelyiségekbe.

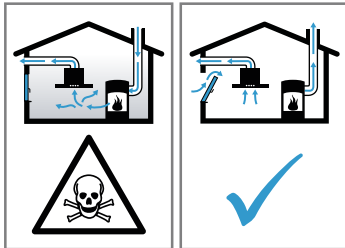

- ▶ Mindig gondoskodjon elegendő betáplált levegőről, ha a készüléket légkivezetéses üzemmódban egy beltéri levegőtől függő tűzhellyel egyidejűleg használja.
- ▶ Veszélytelen üzemeltetés csak akkor lehetséges, ha a tűzhely felállítási terében nem lépik túl a 4 Pa (0,04 mbar) vákuumot. Ez akkor érhető el, ha nem lezárható nyílásokon keresztül, pl. az ajtóknban, ablakokban, beépített levegőbefúvó/elszívó szekrényvel való összekötésben vagy más műszaki megoldások révén, az égéslevegő szabadon utána áramolhat. Egy levegőbefúvó/elszívó szekrény egyedül nem biztosítja a határérték betartását.
- ▶ Minden esetben kérje ki az illetékes kéményseprő mester tanácsát, aki a ház teljes szellőztető rendszerét meg tudja ítélni, és javasolja Önnek a megfelelő szellőztetési intézkedéseket.
- ▶ Ha a készüléket kizárólag keringtető üzemmódban használják, az üzemeltetés korlátozások nélkül lehetséges.

A visszaszívott égéstermékek mérgezést okozhatnak.

- ▶ Ha a páraelszívót egy beltéri levegőtől függő tűzhellyel szerelik fel, a páraelszívó tápegységét megfelelő biztonsági kapcsolóval kell ellátni.

A visszaszívott égéstermékek mérgezést okozhatnak.

- ▶ Az elhasznált levegőt ne vezesse üzemben lévő füst- vagy füstgázelvezető kűrtőbe.

- ▶ Az elhasznált levegőt ne vezesse olyan aknába, amely tűzhelyek felállítási helyének szellőztetésére szolgál.
- ▶ Ha az elhasznált levegőt üzemben kívül lévő füst- vagy füstgázelvezető kűrtőbe vezetik el, be kell szerezni az illetékes kéményseprő mester hozzájárulását.

⚠ **FIGYELMEZTETÉS – Fulladásveszély!**

A gyermekek a csomagolóanyagokat a fejükre húzhatják vagy magukra tekerhetik, és megfulladhatnak.

- ▶ Gyermekektől tartsa távol a csomagolóanyagot.
- ▶ Ne engedje, hogy gyermekek játsszanak a csomagolóanyaggal.

⚠ **FIGYELMEZTETÉS – Tűzveszély!**

A zsírszűrőben lévő zsírlerakódások meggyulladhatnak.

- ▶ A készülék közelében soha ne használjon nyílt lángot (pl. flambírozás).
- ▶ A készüléket csak akkor szerelje fel szilárd tüzelőanyagokkal (pl. fa vagy szén) működő tűzhely fölé, ha rendelkezésre áll zárt, le nem vehető burkolat. Nem keletkezhet hulló szikra.
- ▶ A megadott biztonsági távolságokat be kell tartani, így elkerülhető a hőtorlasz.
- ▶ Vegye figyelembe a főzőberendezéseire vonatkozó adatokat. Ha a főzőberendezések beszerelési útmutatójában eltérő távolság szerepel, mindig a nagyobb távolságot kell figyelembe venni. Ha együtt üzemelteti a gáz- és villanytűzhelyt, a legnagyobb megadott távolság érvényes.

⚠ **FIGYELMEZTETÉS – Sérülésveszély!**

A készülék belső részeinek pereme éles lehet.

- ▶ Viseljen védőkesztyűt.

Ha a készülék nincs szakszerűen rögzítve, leeshet.

- ▶ Minden rögzítőelemet fixen és biztonságosan kell felszerelni.

A készülék nehéz.

- ▶ A készülék mozgatásához két személyre van szükség.
- ▶ Csak alkalmas segédeszközt használjon.

A készülék nehéz.

- ▶ A készüléket ne építse be közvetlenül gipszkarton lapba vagy hasonló könnyű építőanyagokba.

- ▶ A szakszerű beépítéshez használjon kellően stabil, a szerkezeti adottságoknak és a készülék súlyának megfelelő anyagot.

A készülék elektromos vagy mechanikus szerkezeti egységein történő mindennemű változtatás veszélyes, és hibás működéshez vezethet.

- ▶ Ne hajtson végre változtatásokat a készülék elektromos vagy mechanikus szerkezeti egységein.

Csúszásveszély a készüléken végzett munkák alatt

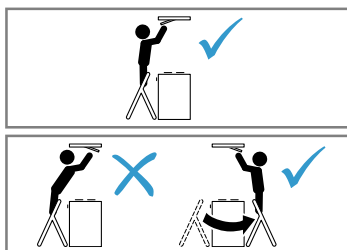

- ▶ Használjon csúszásgátlós létrát.
- ▶ Ne hajoljon a főzőlap fölé.
- ▶ Ne lépjen a főzőlapra vagy a munkafelületre.

A szűrőfedél rezeghet.

- ▶ Lassan nyissa ki a szűrőfedelelet.
- ▶ A szűrőfedelelet kinyitása után tartsa meg, hogy ne himbálózzon.
- ▶ Lassan zárja be a szűrőfedelelet.

Sérülésveszély a zsanérok nyitása és zárása során.

- ▶ Ne nyúljon a zsanérok mozgó részeihez.

⚠ FIGYELMEZTETÉS – Áramütés veszélye!

A készülékben lévő, éles peremű tárgyak megsérthetik a csatlakozókábelt.

- ▶ A csatlakozókábelt ne törje meg vagy csípje be.

A sérült készülék és a sérült hálózati csatlakozóvezeték veszélyes.

- ▶ Soha ne használjon megsérült készüléket.
- ▶ Miközben a készüléket leválasztja az elektromos hálózatról, soha ne a hálózati csatlakozóvezetékét húzza. Mindig a hálózati csatlakozóvezeték dugóját húzza.
- ▶ Ha a készülék vagy a hálózati csatlakozóvezeték megsérült, azonnal húzza ki a hálózati csatlakozóvezeték csatlakozódugóját, vagy kapcsolja le a biztosítékszekrényben lévő biztosítékot.

- ▶ Forduljon a vevőszolgálathoz. → *Oldal 37*

A szakszerűtlen javítás veszélyes.

- ▶ A készüléket csak szakképzett személyek javíthatják.
- ▶ A készülék javításához csak eredeti pótalkatrészeket szabad használni.
- ▶ Ha a készülék hálózati csatlakozóvezetéke megsérül, szakképzett személlyel kell kicseréltetni.

A szakszerűtlen beszerelés veszélyes.

- ▶ A készüléket csak az adattáblán megadottak szerint csatlakoztassa és üzemeltesse.
- ▶ A készüléket csak szabályszerűen felszerelt, földelt csatlakozóaljzaton át csatlakoztassa a váltakozó áramú hálózatra.
- ▶ A házi villamos hálózat védővezető-rendszerre legyen szabályszerűen beszerelve.
- ▶ A készülék ellátásához soha ne használjon külső kapcsolóberendezést, pl. időkapcsolós órát vagy távvezérlést.
- ▶ Ha a készüléket beépítették, a hálózati csatlakozóvezeték dugójának szabadon hozzáférhetőnek kell lennie. Ha a szabad hozzáférés nem lehetséges, akkor a fix csatlakoztatás során a III. túlfeszültségi osztály követelményeinek megfelelő, minden pólusra vonatkozó leválasztó berendezést kell beszerezni a kialakítási előírásoknak megfelelően.
- ▶ A készülék felállításakor ügyelni kell arra, hogy a hálózati csatlakozóvezeték ne szoruljon be, ne sérüljön meg.

16.5 Általános útmutató

Vegye figyelembe ezeket az általános tudnivalókat a szerelés során.

- Szereléshez figyelembe kell venni a legújabb érvényes építési előírásokat és a helyi áram- és gázszolgáltatók előírásait.
- Az elhasznált levegő elvezetése során figyelembe kell venni a vonatkozó hatósági és törvényi előírásokat, pl. a helyi építésügyi rendeleteket.
- Válasszon könnyen hozzáférhető felszerelési helyet, hogy javítási munkálatok esetén hozzáférjen a készülékhez.
- A készülék felületei érzékenyek. Összeszerelésnél kerülje a sérüléseket.

16.6 Tartsa be az elektromos bekötéssel kapcsolatos útmutatásokat

A készülék biztonságos elektromos csatlakoztatása érdekében tartsa be ezeket az előírásokat.

⚠ FIGYELMEZTETÉS – Áramütés veszélye!

A készülék legyen bármikor leválasztható a hálózatról. A készüléket csak előírás szerűen felszerelt védőérintkezős dugaszolóaljzathoz szabad csatlakoztatni.

- ▶ A hálózati csatlakozó és a hálózati csatlakozóvezeték legyen a készülék beszerelése után is szabadon hozzáférhető.
- ▶ Ha ez nem lehetséges, akkor a fix csatlakoztatás során egy, a III. túlfeszültségi osztály követelményeinek megfelelő, minden pólusra vonatkozó leválasztó berendezést kell beszerezni a kialakítási előírásoknak megfelelően.
- ▶ Csak villamossági szakember kivitelezheti a fix csatlakoztatást. Javasoljuk hibaáram-védőkapcsoló (FI-relé) beszerelését a készülékellátás áramkörébe.

A készülékben lévő, éles peremű tárgyak megsérthetik a csatlakozókábelt.

- ▶ A csatlakozókábelt ne törje meg vagy csípje be.
- A csatlakozási adatokat a típus táblán találja.
→ Oldal 37
- A csatlakozóvezeték kb. 1,30 m hosszú.
- Ez a készülék megfelel az EK zavarmentesítési rendelkezéseinek.
- A készülék az 1. érintésvédelmi osztálynak felel meg, ezért a készüléket csak védővezető-csatlakozással használja.
- A felszerelés ideje alatt ne csatlakoztassa a készüléket az áramhoz.
- A csatlakozódugó nélküli készüléket csak hivatalos engedéllyel rendelkező szakember csatlakoztathatja. Vele kapcsolatban a regionális áramszolgáltató rendelkezései az irányadók.

16.7 Útmutató a beépítési helyzethez

- A jelen készüléket a konyha mennyezetére vagy egy stabil álmennyezetre kell felszerelni.
- A további tartozékok beszereléséhez vegye figyelembe az azokhoz mellékelt összeszerelési útmutatót.
- Minél nagyobb a távolság a főzőhelytől, annál nehezebben fogja fel a készülék a főzéskor keletkező párat. Az optimális teljesítményhez legfeljebb 1500 mm-es távolság ajánlott.
- A páraelszívó szélessége feleljen meg legalább a főzőlap szélességének.
- A főzéskor keletkező pára optimális felfogása érdekében a készüléket középpontosan szerelje a főzőlap fölé.

16.8 Útmutató a levegő elvezetéséhez

A készülék gyártója nem vállal szavatosságot a csőszakasra visszavezethető problémák esetén.

- Rövid, egyenes, lehetőség szerint nagy átmérőjű légevezető csövet használjon.
- A hosszú, egyenetlen légevezető csövek, a sok könyök és a kis csőátmérő csökkenti az elszívási teljesítményt és megnöveli a ventilátorzajt.
- A légevezető csőnek nem éghető anyagból kell készülnie.
- A kicsapódó víz visszafolyásának elkerülésére a légevezető csövet a készüléktől 1°-os lejtéssel kell felszerelni.

Lapoccsatornák

Olyan lapoccsatornákat használjon, amelyek belső átmérője megfelel a kerek csövek átmérőjének:

- A 150 mm-es átmérő kb. 177 cm²-nek felel meg.
- A 120 mm-es átmérő kb. 113 cm²-nek felel meg.
- Eltérő csőátmérők esetén használjon tömítőcsíkot.
- A lapoccsatornáknak ne legyenek éles irányváltásai.

Kerek csövek

150 mm (ajánlott) vagy legalább 120 mm belső átmérőjű kerek csöveket használjon.

16.9 Szerelés

Mennyezet ellenőrzése

1. Ellenőrizze, hogy a mennyezet vízszintes és elegendő teherbírású-e.
A készülék maximális súlya kb. 40 kg.
A készüléket ne építse be az álmennyezet gipszkarton lapjaiba vagy hasonló könnyűépítésű anyagokba.
2. A furatokat a csavar hosszának megfelelően alakítsa ki.
3. A beépítéshez használjon kellően stabil, a szerkezeti adottságoknak és a készülék súlyának megfelelő rögzítőanyagot.
4. Ellenőrizze a kivágási területet a további berendezések meglévő kábelezésének szempontjából.

Mennyezet előkészítése

1. Ellenőrizze, hogy a mennyezet stabilitása a kivágási munkák elvégzése után is biztosított-e.
2. Fedje le a főzőfelületet, hogy megvédje a sérülésektől.
3. Fűrészseljen ki egy kivágatot a mennyezetből.

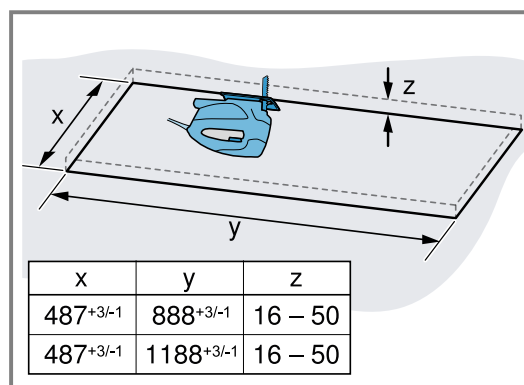

4. Távolítsa el a forgácsot.

A készülék előkészítése

1. Vegye ki a zsírszűrőket.
Ne hajlítsa meg a zsírszűrőket, hogy elkerülje a sérüléseket.
2. Csavarozza a lapoccsatorna-toldatot az elszívó dobozára.

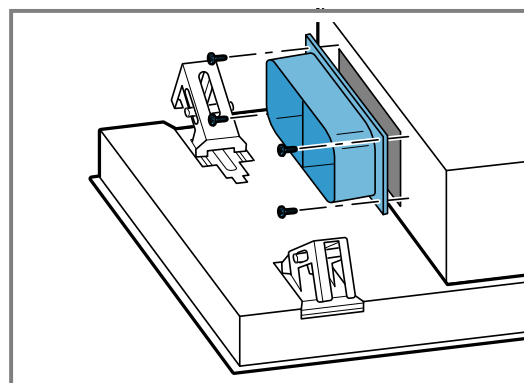

A készülék felszerelése

⚠ **FIGYELMEZTETÉS – Sérülésveszély!**

A készülék belső részeinek pereme éles lehet.

- ▶ Viseljen védőkesztyűt.

A készülék nehéz.

- ▶ A készülék mozgatásához két személyre van szükség.
- ▶ Csak alkalmas segédeszközt használjon.

1. A készüléket helyezze be a kivágatba, amíg az akasztók hallhatóan be nem pattannak.

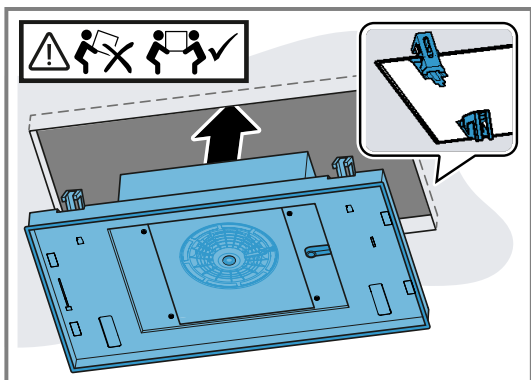

2. Az egymással átlósan szemben lévő csavarokat óvatosan csavarja be.

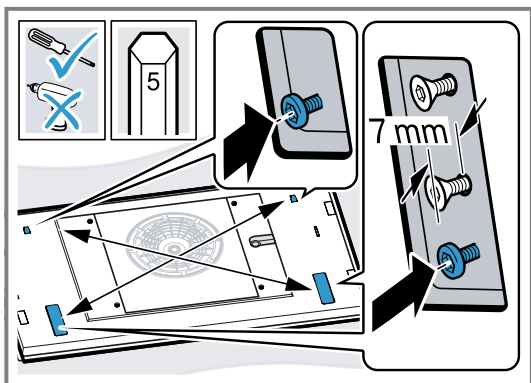

A csavarokat több részletben húzza meg, hogy a készülék ne akadjon el a kivágatban.

3. **Megjegyzés:** Ne húzza meg túlságosan a csavarokat, hogy ne okozzon sérülést a készüléken.
4. A csavarokat óvatosan húzza meg egymás után, amíg a készülék a mennyezet felületébe nem simul.

A készülék csatlakoztatása

1. Lazítsa meg a takarókeret csavarjait egy csavarhúzóval, és vegye le a takarókeretet.

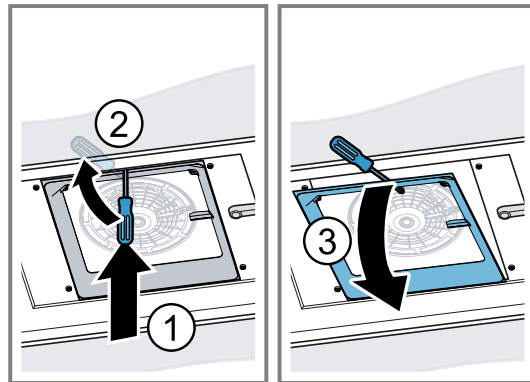
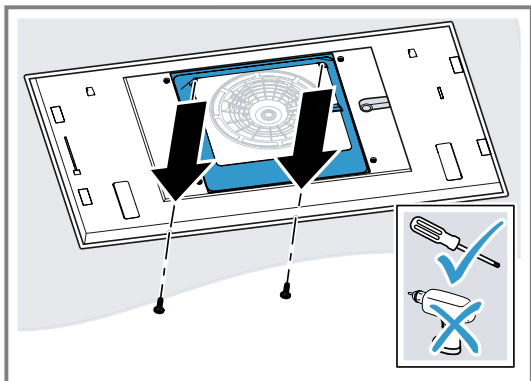

2. A kábelvezetőt oldalról nyomja össze, és vegye le.

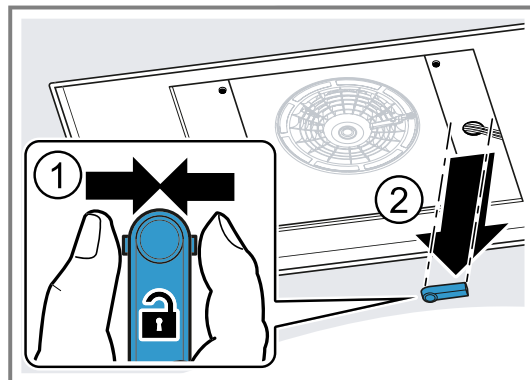

3. A kábelt válassza le az erre a célra kialakított helyen.

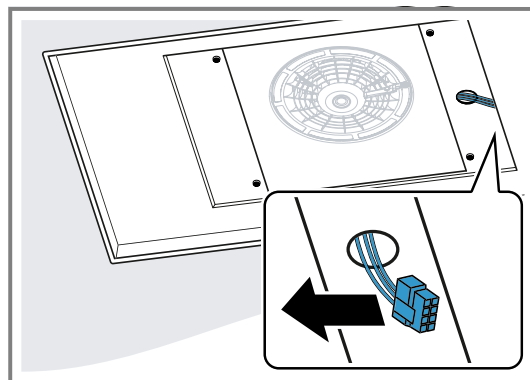

4. Lazítsa meg az oldalsó burkolatok csavarjait, és vegye le a burkolatokat.

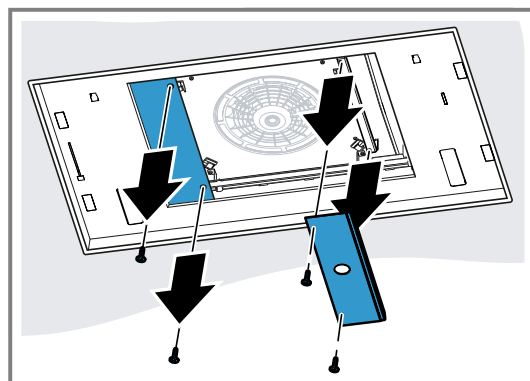

5. A ventilátorszekrény levételéhez lazítsa meg az egymással szemben lévő csavarokat.

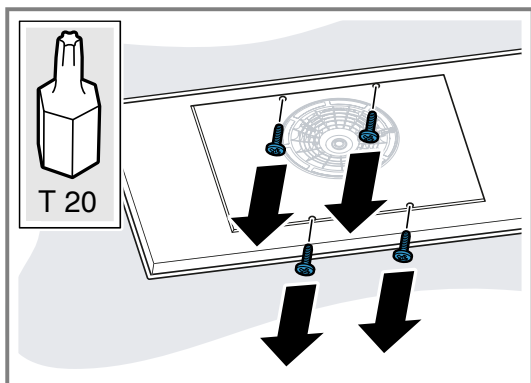

6. Tolja oldalra a ventilátorszekrényt, és csatlakoztassa a készüléket az elektromos hálózatra.

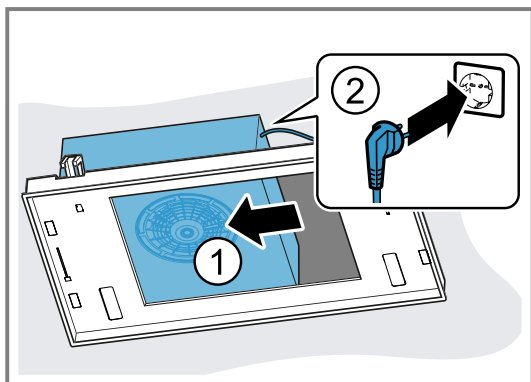

7. Tolja a másik oldalra a ventilátorszekrényt, és alakítsa ki a csövezést.

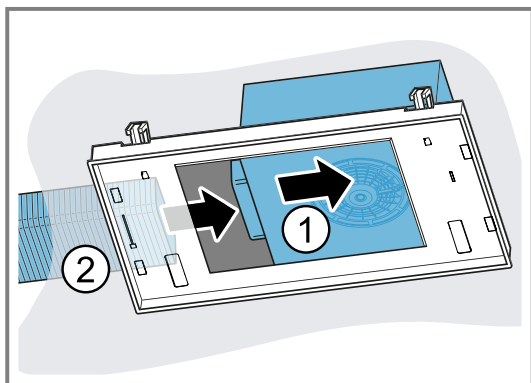

8. Pozicionálja középre a ventilátorszekrényt, és csavarozza a helyére.

Az elszívódoboz beépítési lehetőségei

Az elszívódoboz a beépítési helyzettől függően elforgatható.

Légkivezető nyílás elforgatása hátrafelé

1. A kiszállítási állapotból indulva az óramutató járásával megegyező irányban forgassa el az elszívódobozt, hogy a légkivezető nyílás hátrafelé nézzen.
2. Csatlakoztassa a hosszabbítókábelt.
3. A kábelt akassza be az 1-es és 2-es kábelvezetőbe.

Légkivezető nyílás elforgatása előrefelé

1. A kiszállítási állapotból indulva az óramutató járásával ellenkező irányban forgassa el az elszívódobozt, hogy a légkivezető nyílás előrefelé nézzen.

2. Lazítsa meg a fémkampó csavarját.

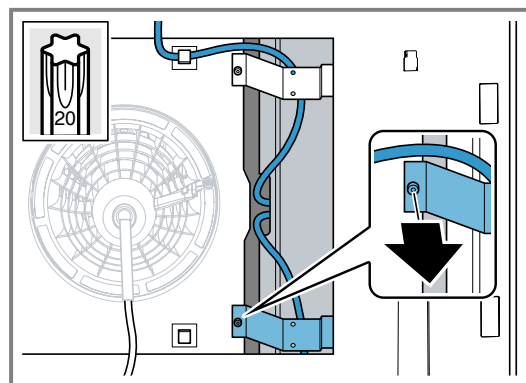

3. A kábelt húzza át fémkampó mögött és akassza be a kábelvezetőbe.

4. A maradék kábelt a résben tárolja.

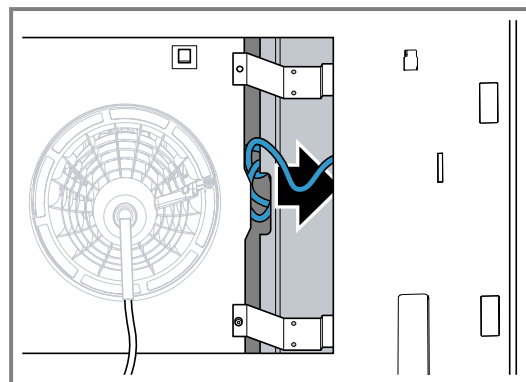

5. Húzza meg a fémkampó csavarját.

Légkivezető nyílás elforgatása jobbra

1. A kiszállítási állapotból indulva az óramutató járásával megegyező irányban forgassa el az elszívódobozt, hogy a légkivezető nyílás jobbra nézzen.
2. Lazítsa meg a fémkampó csavarját.

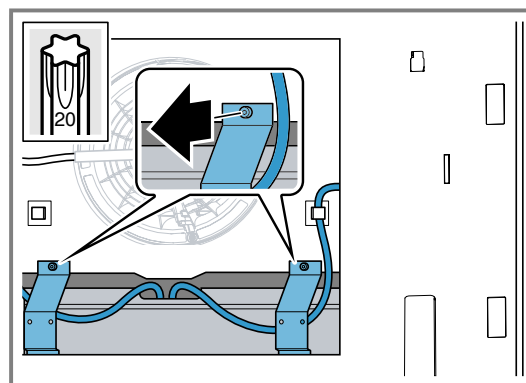

3. A kábelt húzza át fémkampó mögött.

4. A kábelt akassza be a 4-es kábelvezetőbe.

5. Húzza meg a fémkampó csavarját.

A készülék végleges csatlakoztatása

1. A kábelt a nyíláson keresztül vezesse be az oldalsó burkolatba.

2. Csatlakoztassa az oldalsó burkolatokat, és húzza meg a csavarokat.

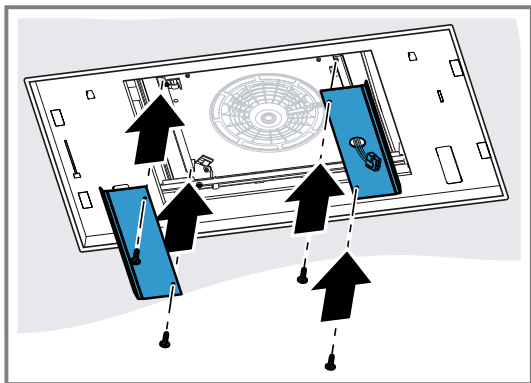

3. Csatlakoztassa a kábelt.

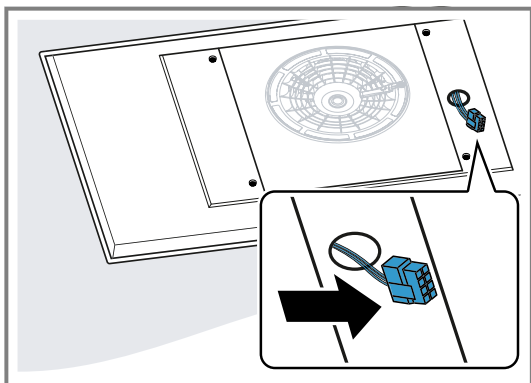

4. A kábelvezetőt nyomja össze és helyezze fel.

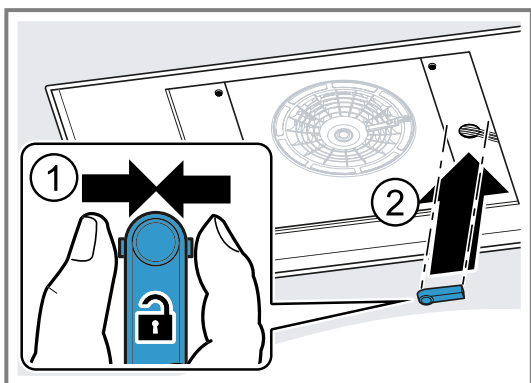

5. Akassza be és csavarozza fel a fedőkeretet.

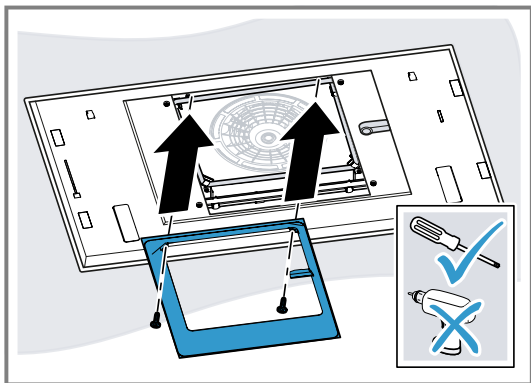

A szűrőfedél felszerelése

⚠ FIGYELMEZTETÉS – Sérülésveszély!

A készülék belső részeinek pereme éles lehet.

- ▶ Viseljen védőkesztyűt.

Sérülésveszély a zsanérok nyitása és zárása során.

- ▶ Ne nyúljon a zsanérok mozgó részeihez.

1. Nyissa fel a szűrőfedél zsanérjait.

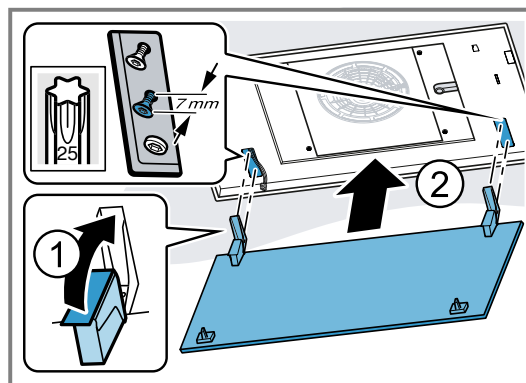

2. A megfelelő csavarokra akassza fel a szűrőfedeleket, és a kulcslyuk alakú nyílás szerint tolja hátra/előre a keskeny részre.

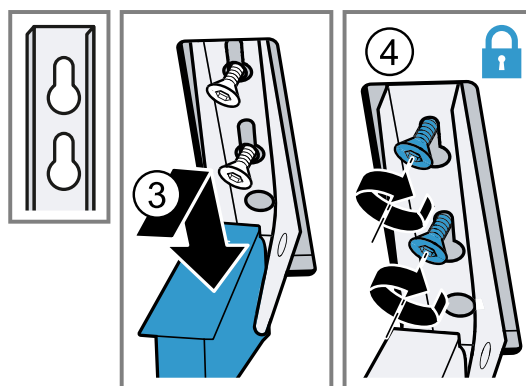

3. Húzza meg a zsanérok rögzítőcsavarjait.

4. Ellenőrizze, hogy a készülék kerete a felület síkjában van-e.

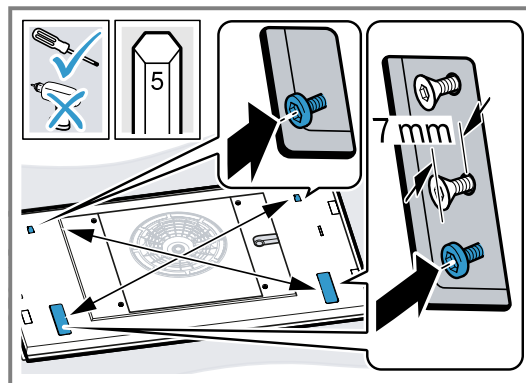

Szükség esetén húzza meg a csavarokat még egyszer.

5. Helyezze be a zsírszűrőket.

Ne hajlítsa meg a zsírszűrőket, hogy elkerülje a sérüléseket.

6. Hajtsa fel a szűrő fedelét, és pattintsa be.

A készülék szétszerelése

⚠ FIGYELMEZTETÉS – Sérülésveszély!

A készülék nehéz.

- ▶ A készülék mozgatásához két személyre van szükség.

- ▶ Csak alkalmas segédeszközt használjon.

A készülék belső részeinek pereme éles lehet.

- ▶ Viseljen védőkesztyűt.

Sérülésveszély a zsanérok nyitása és zárása során.

► Ne nyúljon a zsanérok mozgó részeihez.

1. Válassza le a készüléket a hálózatról.
2. Vegye ki a zsírszűrőket.
Ne hajlítsa meg a zsírszűrőket, hogy elkerülje a sérüléseket.
3. Nyissa ki a szűrőfedélnél lévő vezetékcsatornát, és húzza ki a kábelt.
4. A zsanérok csavarjait kb. 7 mm-re csavarja ki.
Ne lazítsa meg teljesen a csavarokat.
5. Akassza ki és vegye le a szűrőfedeleket.
6. Lazítsa meg a takarókeret csavarjait egy csavarhúzóval, és vegye le a takarókeretet.

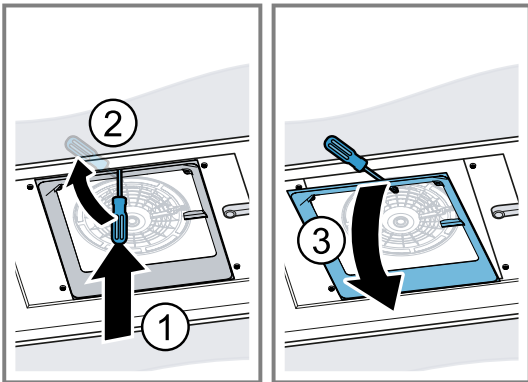
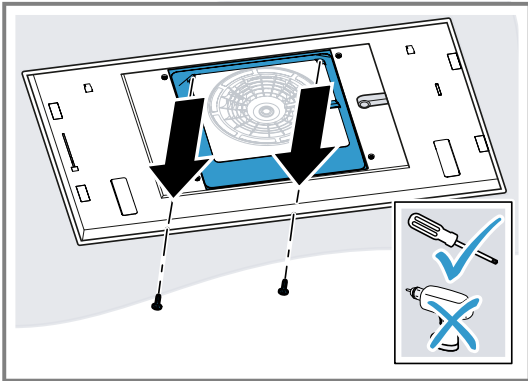

7. Lazítsa meg az oldalsó burkolatok csavarjait, és vegye le a burkolatokat.

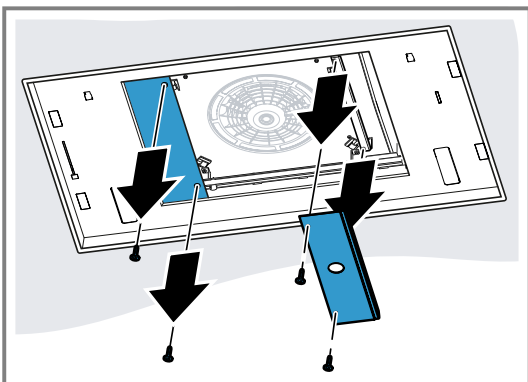

8. A kábelvezetőt oldalról nyomja össze, és vegye le.

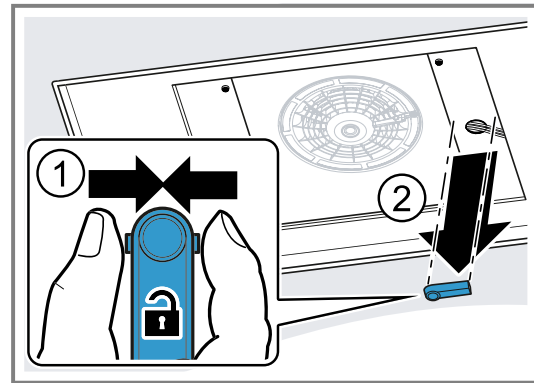

9. A kábelt válassza le az erre a célra kialakított helyen.

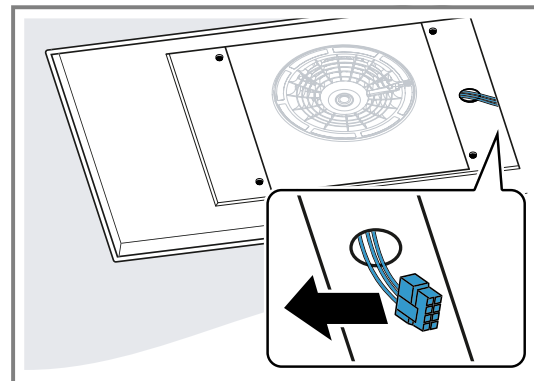

10. A ventilátorszekrény levételéhez lazítsa meg az egymással szemben lévő csavarokat.

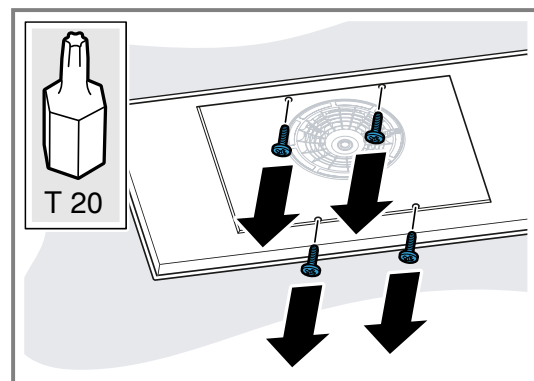

11. Tolja oldalra a ventilátorszekrényt, és lazítsa meg a csövezést.

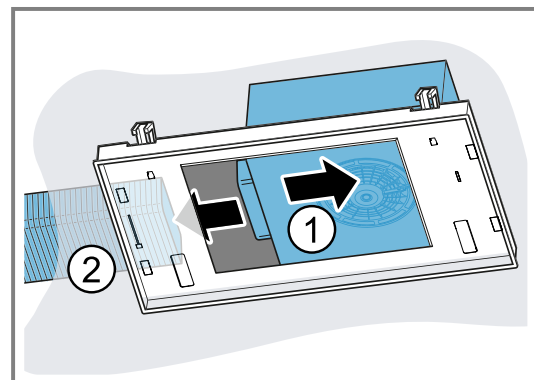

12. Tolja a másik oldalra a ventilátorszekrényt, és húzza ki a hálózati csatlakozót.

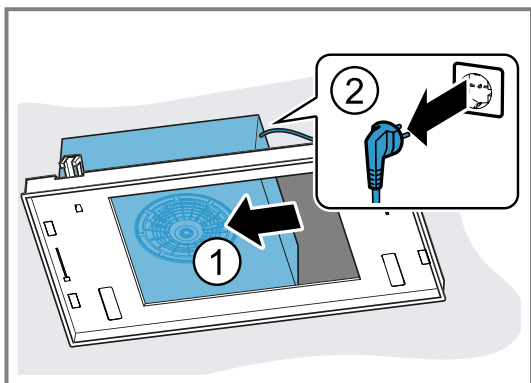

13. Forgassa el az elszívódobozt úgy, hogy a légkivezető nyílás előre nézzen.

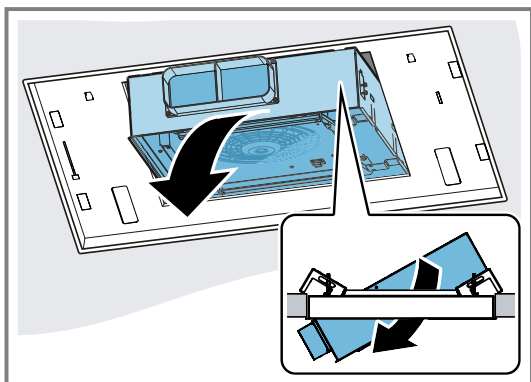

14. Vegye le az elszívódobozt.

15. A készülék akasztóit csavarhúzóval lazítsa meg.

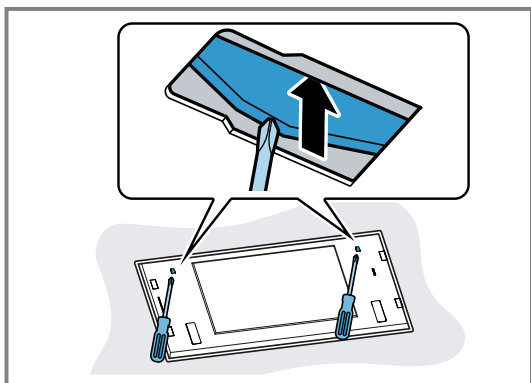

16. Lassan vegye ki a készüléket a kivágatból.

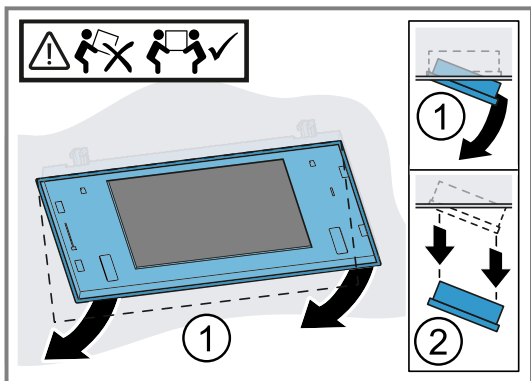



A series of horizontal lines for writing, starting from the top line and extending down the page.



Thank you for buying a Bosch Home Appliance!

Register your new device on MyBosch now and profit directly from:

- **Expert tips & tricks for your appliance**
- **Warranty extension options**
- **Discounts for accessories & spare-parts**
- **Digital manual and all appliance data at hand**
- **Easy access to Bosch Home Appliances Service**

Free and easy registration – also on mobile phones:
www.bosch-home.com/welcome

BOSCH
HOME APPLIANCES
SERVICE

Looking for help? You'll find it here.

Expert advice for your Bosch home appliances, help with problems
or a repair from Bosch experts.

Find out everything about the many ways Bosch can support you:

www.bosch-home.com/service

Contact data of all countries are listed in the attached service directory.

BSH Hausgeräte GmbH

Carl-Wery-Straße 34
81739 München, GERMANY
www.bosch-home.com

A Bosch Company



9001538624 (050331) REG25

ro, hu