



**BOSCH**



Register your  
new device on  
MyBosch now and  
get free benefits:  
[bosch-home.com/  
welcome](https://bosch-home.com/welcome)

# Mosógép

**WAU28R60BY**

**[hu]** Használati útmutató és tele-  
pítési útmutató

## További információkat a Digitális felhasználói kézikönyvben talál.



## Tartalomjegyzék

|                                                       |           |                                                                  |           |
|-------------------------------------------------------|-----------|------------------------------------------------------------------|-----------|
| <b>1 Biztonság</b> .....                              | <b>4</b>  | <b>6 Az első használat előtt</b> .....                           | <b>19</b> |
| 1.1 Általános útmutatások.....                        | 4         | 6.1 Üres mosás indítása .....                                    | 19        |
| 1.2 Rendeltetészerű használat .....                   | 4         | <b>7 Kijelző</b> .....                                           | <b>20</b> |
| 1.3 A használók körének korlátozása .....             | 4         | <b>8 Gombok</b> .....                                            | <b>22</b> |
| 1.4 Biztonságos beszerelés .....                      | 5         | <b>9 Programok</b> .....                                         | <b>24</b> |
| 1.5 Biztonságos használat .....                       | 7         | <b>10 Tartozékok</b> .....                                       | <b>28</b> |
| 1.6 Biztonságos tisztítás és karbantartás.....        | 9         | <b>11 Ruhanemű</b> .....                                         | <b>28</b> |
| <b>2 Anyagi károk elkerülése</b> .....                | <b>10</b> | 11.1 Ruhanemű előkészítése .....                                 | 28        |
| <b>3 Környezetvédelem és takarékoskossá</b> g .....   | <b>11</b> | <b>12 Mosó- és ápolószer</b> .....                               | <b>29</b> |
| 3.1 A csomagolási hulladék ártalmatlanítása .....     | 11        | <b>13 A kezelés alapjai</b> .....                                | <b>29</b> |
| 3.2 Energia és erőforrások megtakarítása .....        | 11        | 13.1 A gép bekapcsolása .....                                    | 29        |
| 3.3 Energiatakarékos üzemmód ....                     | 12        | 13.2 Program beállítása .....                                    | 29        |
| <b>4 Elhelyezés és csatlakoztatás</b> ....            | <b>12</b> | 13.3 Programbeállítások módosítása .....                         | 29        |
| 4.1 A készülék kicsomagolása.....                     | 12        | 13.4 Programbeállítások mentése.....                             | 30        |
| 4.2 A csomagolás tartalma .....                       | 12        | 13.5 Ruhanemű behelyezése.....                                   | 30        |
| 4.3 A felállítási helyre vonatkozó követelmények..... | 12        | 13.6 Folyékony mosószerhez való adagolósegédlet behelyezése..... | 30        |
| 4.4 Szállítási biztosítók eltávolítása.....           | 13        | 13.7 Adagolósegédlet használatra folyékony mosószerhez.....      | 30        |
| 4.5 A készülék csatlakoztatása .....                  | 14        | 13.8 Mosó- és ápolószer betöltése.....                           | 31        |
| 4.6 A készülék beállítása.....                        | 15        | 13.9 Program indítása .....                                      | 31        |
| 4.7 A készülék elektromos csatlakoztatása .....       | 16        | 13.10 Ruhanemű hozzáadása.....                                   | 31        |
| <b>5 Ismerkedés</b> .....                             | <b>17</b> | 13.11 Program megszakítása .....                                 | 31        |
| 5.1 A készülék .....                                  | 17        | 13.12 Ruhanemű kivétele.....                                     | 32        |
| 5.2 Mosószer tartó fiók.....                          | 18        | 13.13 A készülék kikapcsolása.....                               | 32        |
| 5.3 Kezelőegység .....                                | 18        | <b>14 Gyerekzár</b> .....                                        | <b>32</b> |
| 5.4 Kezelési logika .....                             | 19        | 14.1 A gyermekzár aktiválása .....                               | 32        |
|                                                       |           | 14.2 Gyerekzár kikapcsolása.....                                 | 32        |

|                                                             |           |
|-------------------------------------------------------------|-----------|
| <b>15 Alapbeállítások.....</b>                              | <b>32</b> |
| <b>16 Tisztítás és ápolás .....</b>                         | <b>32</b> |
| 16.1 Dobtisztítás .....                                     | 33        |
| 16.2 A mosószertartó fiók tisztí-<br>tása.....              | 33        |
| 16.3 A mosóvízszivattyú tisztítá-<br>sa.....                | 34        |
| <b>17 Zavarok elhárítása.....</b>                           | <b>37</b> |
| 17.1 Vészkioldó .....                                       | 46        |
| <b>18 Szállítás, tárolás és ártal-<br/>matlanítás .....</b> | <b>46</b> |
| 18.1 Készülék leszerelése.....                              | 46        |
| 18.2 Szállítási biztosítók behelye-<br>zése .....           | 46        |
| 18.3 A készülék ismételt üzem-<br>be helyezése .....        | 46        |
| 18.4 A régi készülék ártalmatlanítá-<br>s.....              | 47        |
| <b>19 Vevőszolgálat .....</b>                               | <b>47</b> |
| 19.1 Termékszám (E-Nr.) és<br>gyártási szám (FD).....       | 47        |
| <b>20 Fogyasztási értékek .....</b>                         | <b>48</b> |
| <b>21 Műszaki adatok .....</b>                              | <b>49</b> |



# 1 Biztonság

Tartsa be a következő biztonsági előírásokat.

## 1.1 Általános útmutatások



- Gondosan olvassa el ezt az útmutatót.
- Őrizze meg az útmutatót és a termékinformációkat a későbbi használat céljára, vagy az újabb tulajdonos számára.
- Ha szállítás közben megsérült a készülék, ne csatlakoztassa.

## 1.2 Rendeltetésszerű használat

A készüléket csak a következőkre használja:

- gépben mosható textíliák és kézzel mosható gyapjú mosására a kezelési címke szerint.
- csapvízzel és kereskedelmi forgalomban kapható, gépi mosáshoz alkalmas mosó- és ápolószerekkel.
- a háztartásban és az otthoni környezet zárt helyiségeiben.
- legfeljebb 4000 méter tengerszint feletti magasságig.

## 1.3 A használók körének korlátozása

Ezt a készüléket 8 év feletti gyermekek és csökkent testi, érzékszervi vagy mentális képességekkel, illetve kevés tapasztalattal és/vagy ismerettel rendelkező személyek is használhatják felügyelet mellett, vagy ha megtanították nekik a készülék biztonságos használatát és megértették a lehetséges veszélyeket.

Gyermekek nem játszhatnak a készülékkel.

A készülék tisztítását és a felhasználói karbantartást nem végezhetik gyermekek felügyelet nélkül.

Ne engedjen 3 év alatti gyerekeket és háziállatokat a készülék közelébe.

## 1.4 Biztonságos beszerelés

A készülék beszerelése során tartsa be a biztonsági előírásokat.

### **⚠ FIGYELMEZTETÉS – Áramütés veszélye!**

A szakszerűtlen beszerelés veszélyes.

- ▶ A készüléket csak az adattáblán megadottak szerint csatlakoztassa és üzemeltesse.
- ▶ A készüléket csak szabályszerűen felszerelt, földelt csatlakozóaljzaton át csatlakoztassa a váltakozó áramú hálózatra.
- ▶ A házi villamos hálózat védővezető-rendszere legyen szabályszerűen beszerelve. A beszerelésnek megfelelő méretű vezeték keresztmetszettel kell rendelkeznie.
- ▶ Hibaáram-védőkapcsoló használata esetén csak  jelzéssel ellátott típust használjon.
- ▶ A készülék ellátásához soha ne használjon külső kapcsolóberendezést, pl. időkapcsolós órát vagy távvezérlést.
- ▶ Ha a készülék be van építve, akkor a hálózati csatlakozó és csatlakozóvezeték legyen szabadon hozzáférhető, és ha szabad hozzáférés nem lehetséges, akkor a fix csatlakoztatás során minden pólusra vonatkozó leválasztó berendezést kell beszerelni a kialakítási előírásoknak megfelelően.
- ▶ A készülék felállításakor ügyelni kell arra, hogy a hálózati csatlakozóvezeték ne szoruljon be, ne sérüljön meg.

A hálózati csatlakozóvezeték sérült szigetelése veszélyes.

- ▶ A hálózati csatlakozóvezeték soha ne érintkezzen a készülék forró részeivel vagy hőforrásokkal.
- ▶ A hálózati csatlakozóvezeték soha ne érintkezzen hegyes és éles szélű tárgyakkal.
- ▶ A hálózati csatlakozóvezeték soha ne törje meg, ne nyomja össze, ne változtassa meg.

### **⚠ FIGYELMEZTETÉS – Tűzveszély!**

Meghosszabbított hálózati csatlakozóvezeték és nem engedélyezett adapterek használata veszélyes.

- ▶ Ne használjon hosszabbító kábelt vagy többszörös csatlakozóaljzatot.

- ▶ Ha a hálózati csatlakozóvezeték túl rövid, forduljon a vevőszolgálatához.
- ▶ Csak a gyártó által engedélyezett adaptereket használjon.

### **⚠ FIGYELMEZTETÉS – Sérülésveszély!**

A készülék nehéz, megemelése sérülést okozhat.

- ▶ Ne emelje meg egyedül a készüléket.

Ha a mosógépet és a szárítógépet nem szakszerűen helyezi egymásra, a felállított készülék leeshet.

- ▶ A szárítógép kizárólag a szárítógép gyártója által biztosított összekötőelemmel szerelhető fel mosógépre. Más felállítási mód nem megengedett.
- ▶ A mosógépet és a szárítógépet ne állítsa egymásra, ha a szárítógép gyártója nem kínál megfelelő összekötőelemet.
- ▶ Soha ne helyezzen egymásra különböző gyártóktól származó, valamint eltérő mélységű és szélességű készülékeket.
- ▶ Az egymásra helyezett mosógépet és szárítógépet ne állítsa emelvényre, a készülékek lebillenhetnek.

### **⚠ FIGYELMEZTETÉS – Fulladásveszély!**

A gyermekek a csomagolóanyagokat a fejükre húzhatják vagy magukra tekerhetik, és megfulladhatnak.

- ▶ Gyermekektől tartsa távol a csomagolóanyagot.
- ▶ Ne engedje, hogy gyermekek játszanak a csomagolóanyaggal.

### **⚠ VIGYÁZAT – Sérülésveszély!**

A készülék működés közben rezeghet vagy elmozdulhat.

- ▶ A készüléket tiszta, sík és szilárd felületre állítsa.
- ▶ A készüléket egy vízmérték segítségével állítsa vízszintbe a készüléklábak használatával.

A szakszerűtlenül elhelyezett tömlők és hálózati csatlakozóvezetékek miatt botlásveszély áll fenn.

- ▶ A tömlőket és hálózati csatlakozóvezetéseket úgy fektesse le, hogy a botlásveszély elkerülhető legyen.

Ha a készüléket a kiálló alkatrészeinél, pl. az ajtónál fogva mozgatja, akkor az alkatrészek letörhetnek.

- ▶ Ne mozgassa a készüléket kiálló alkatrészeinél fogva.

## **⚠ VIGYÁZAT – Vágott sérülés veszélye!**

A készülék éles peremeinek megérintése esetén megvághatja magát.

- ▶ Ne fogja meg a készülék éles peremeit.
- ▶ A készülék beszerelése és szállítása közben viseljen védőkesztyűt.

## **1.5 Biztonságos használat**

### **⚠ FIGYELMEZTETÉS – Áramütés veszélye!**

A sérült készülék és a sérült hálózati csatlakozóvezeték veszélyes.

- ▶ Soha ne használjon megsérült készüléket.
- ▶ Miközben a készüléket leválasztja az elektromos hálózatról, soha ne a hálózati csatlakozóvezetékét húzza. Mindig a hálózati csatlakozóvezeték dugóját húzza.
- ▶ Ha a készülék vagy a hálózati csatlakozóvezeték megsérült, azonnal húzza ki a hálózati csatlakozóvezeték csatlakozódugóját, vagy kapcsolja le a biztosítékszekrényben lévő biztosítékot, és zárja el a vízcsapot.
- ▶ Forduljon a vevőszolgálathoz. → *Oldal 47*

A behatoló nedvesség áramütést okozhat.

- ▶ A készüléket csak zárt helyiségben használja.
- ▶ A készüléket ne tegye ki nagy hőnek és nedvességnek.
- ▶ A készülék tisztításához ne használjon gőzsugaras vagy magasnyomású tisztítógépet, tömlőt vagy zuhanyt.

### **⚠ FIGYELMEZTETÉS – Egészségkárosodás veszélye!**

A gyermekek bezárhatják magukat a készülékbe és életveszélybe kerülhetnek.

- ▶ A készüléket ne állítsa ajtó mögé, mert az blokkolja vagy megakadályozza a készülék ajtajának kinyitását.
- ▶ A kiszolgált készülék hálózati csatlakozóvezetékének hálózati dugóját húzza ki, majd vágja át a hálózati csatlakozóvezetékét, és oly mértékben tegye tönkre a készülék ajtajának zárját, hogy az ajtót többé ne lehessen becsukni.

### **⚠ FIGYELMEZTETÉS – Fulladásveszély!**

A gyermekek az apró alkatrészeket belélegezhetnek vagy lenyelhetik, és megfulladhatnak tőlük.

- ▶ Gyermekektől tartsa távol az apró alkatrészeket.
- ▶ Ne engedje, hogy gyermekek játsszanak az apró alkatrészekkel.

### **⚠ FIGYELMEZTETÉS – Mérgezés veszélye!**

A mosó- és ápolószerek elfogyasztva mérgezést okozhatnak.

- ▶ Ha tévedésből lenyelik, orvoshoz kell fordulni.
- ▶ A mosószereket és öblítőket gyermektől elzárva kell tárolni.

### **⚠ FIGYELMEZTETÉS – Robbanásveszély!**

Ha a ruhaneműt oldószertartalmú mosószerekkel előkezelte, az robbanáshoz vezethet a készülékben.

- ▶ Szárítás előtt alaposan öblítse ki vízben az előkezelt ruhaneműt.

### **⚠ VIGYÁZAT – Sérülésveszély!**

Ha felmászik vagy rááll a készülékre, a fedőlap eltörhet.

- ▶ Ne másszon fel és ne álljon rá a készülékre.

Ha ráül vagy rátámaszkodik a készülék nyitott ajtajára, a készülék felbillenhet.

- ▶ Soha ne üljön vagy támaszkodjon a készülék ajtajára.
- ▶ Ne helyezzen tárgyakat a készülék ajtajára.

Ha a forgó dobba nyúl, megsérülhet a keze.

- ▶ Mielőtt belenyúlna, várja meg a dob teljes leállítását.

### **⚠ VIGYÁZAT – Forrázásveszély!**

Magas hőmérsékleten végzett mosáskor a mosóvíz felforrósodik.

- ▶ Ne nyúljon a forró mosóvízbe.

### **⚠ VIGYÁZAT – Sérülésveszély!**

Ez a készülék aktív oxigénnel működő programokat használ. Az aktív oxigén irritálhatja a torok és a szem nyálkahártyáját.

- ▶ Ne nyissa ki a vészkioldóval a készülék ajtaját, ha aktív oxigént használó program fut.
- ▶ Várja meg, amíg az ajtó nyithatóvá válik.



## **⚠ VIGYÁZAT – Vegyszer okozta sérülések veszélye!**

A mosószeres fiók kinyitásakor a mosószer és az öblítő kifröccsenhet a készülékből. A szemmel vagy bőrrel érintkezve irritációt okozhat.

- ▶ Szembe kerülés vagy bőrrel való érintkezés esetén alaposan öblítse le tiszta vízzel.
- ▶ Ha tévedésből lenyelik, orvoshoz kell fordulni.
- ▶ A mosószereket és öblítőket gyermektől elzárva kell tárolni.

## **1.6 Biztonságos tisztítás és karbantartás**

A készülék tisztítása és karbantartása során tartsa be a biztonsági előírásokat.

### **⚠ FIGYELMEZTETÉS – Áramütés veszélye!**

A szakszerűtlen javítás veszélyes.

- ▶ A készüléket csak szakképzett személyek javíthatják.
- ▶ A készülék javításához csak eredeti pótalkatrészeket szabad használni.
- ▶ Ha a készülék hálózati csatlakozóvezetéke megsérül, akkor azt a veszélyek elkerülése érdekében csak a gyártó, a gyártó vevőszolgálat vagy egy hasonlóan képzett személy cserélheti ki.

A behatoló nedvesség áramütést okozhat.

- ▶ A készülék tisztításához ne használjon gőzsugaras vagy magasnyomású tisztítógépet, tömlőt vagy zuhanyt.

### **⚠ FIGYELMEZTETÉS – Sérülésveszély!**

Ha nem eredeti pótalkatrészeket és tartozékokat használ, az veszélyes helyzeteket okoz.

- ▶ Csak eredeti pótalkatrészeket és tartozékokat használjon.

### **⚠ FIGYELMEZTETÉS – Mérgezés veszélye!**

Oldószertartalmú tisztítószer használata esetén mérgező gőzök keletkezhetnek.

- ▶ Ne használjon oldószertartalmú tisztítószereket.

## 2 Anyagi károk elkerülése

Az anyagi és készülékkárok elkerülése érdekében vegye figyelembe ezeket az utasításokat.

### FIGYELEM!

Az öblítők, mosószerek, ápolószerek és tisztítószer helytelen adagolása hatással lehet a készülék működésére.

- ▶ Vegye figyelembe a gyártó adagolási utasításait.

A maximális betöltési mennyiség túllépése esetén előfordulhat, hogy a készülék nem működik megfelelően.

- ▶ Minden programnál vegye figyelembe a maximálisan betölthető ruhamennyiséget, és ne lépje túl azt.  
→ "Programok", Oldal 24

A készülék biztonságos szállításáról szállítási biztosítók gondoskodnak.

Az el nem távolított szállítási biztosítók anyagi károkat és készülékkárokat okozhatnak.

- ▶ A készülék üzembe helyezése előtt távolítsa el az összes szállítási biztosítót, és tárolja azokat biztos helyen.
- ▶ A szállítási károk elkerülése érdekében minden szállítás előtt szerelje vissza az összes szállítási biztosítót.

A vízbevezető tömlő szakszerűtlen csatlakoztatása anyagi károkhoz vezethet.

- ▶ Húzza meg a vízbemenetnél lévő csavarokat.
- ▶ A vízbevezető tömlőt lehetőleg közvetlenül, kiegészítő csatlakozóelemek, például adapter, toldat, szelep vagy hasonlók nélkül csatlakoztassa a vízcsapra.
- ▶ Ügyeljen rá, hogy a vízcsap belső átmérője legalább 17 mm legyen.

- ▶ Ügyeljen rá, hogy a vízcsaphoz való csatlakozásnál lévő menet hossza legalább 10 mm legyen.

Ha a víznyomás túl magas vagy túl alacsony, előfordulhat, hogy a készülék nem működik megfelelően.

- ▶ Ügyeljen arra, hogy a vízellátó rendszerben uralkodó víznyomás legalább 100 kPa (1 bar) és legfeljebb 1000 kPa (10 bar) legyen.
- ▶ Ha a víznyomás meghaladja a megadott maximális értéket, be kell szerelni egy nyomáscsökkentő szelepet az ivóvízcsatlakozás és a készülék tömlőrendszere közé.
- ▶ A készüléket ne csatlakoztassa nyomás nélküli vízmelegítő keverőcsapjára.

Megváltoztatott vagy sérült víztömlők használatakor anyagi kár keletkezhet, vagy a készülék károsodhat.

- ▶ A víztömlőket soha ne törje meg, ne nyomja össze, ne változtassa meg és ne vágja el.
- ▶ Kizárólag a készülékhez mellékelt víztömlőket vagy eredeti póttömlőket használjon.
- ▶ A használt víztömlőket soha ne használja újra.

Amennyiben a készüléket szennyezett vagy túl forró vízzel üzemelteti, az anyagi károkat okozhat és károsíthatja a készüléket.

- ▶ A készüléket kizárólag hideg csapvízzel üzemeltesse.

A nem megfelelő tisztítószer károsíthatják a készülék felületét.

- ▶ Ne használjon karcoló vagy súroló tisztítószereket.
- ▶ Ne használjon magas alkoholtartalmú tisztítószert.
- ▶ Ne használjon kemény súrolópárnát vagy tisztítószivacsot.
- ▶ A készüléket csak vízzel és puha, nedves kendővel tisztítsa.
- ▶ A mosószert és permetmaradványokat azonnal távolítsa el a készülékről.

## 3 Környezetvédelem és takarékoság

### 3.1 A csomagolási hulladék ártalmatlanítása

A felhasznált csomagolóanyagok környezetkímélők és újrahasznosíthatók.

- ▶ Az egyes összetevőket fajtánként szétválogatva ártalmatlanítsa.

### 3.2 Energia és erőforrások megtakarítása

Ha megfogadja ezeket a tanácsokat, készüléke kevesebb áramot és vizet fogyaszt.

Használjon alacsony hőmérsékletű és hosszabb mosási idejű programokat, valamint használja ki a maximális töltésmennyiséget.

- ✓ Az energia- és vízfelhasználás a leghatékonyabb.

Használjon takarékos programbeállítást.

- ✓ Ha megadja egy program beállításeit, akkor a kijelző megmutatja a várható fogyasztást.

A mosószert a ruhanemű szennyezettségi fokának megfelelően adagolja.

- ✓ Enyhe és normál szennyeződés esetén kisebb mennyiségű mosószert is elegendő. Vegye figyelembe a mosószergyártó adagolási javaslatát.

Enyhén vagy normál mértékben szennyezett ruhanemű esetén csökkentse a mosási hőmérsékletet.

- ✓ Alacsonyabb hőmérsékletek esetén a készülék kevesebb energiát fogyaszt. Enyhe és normál szennyeződés esetén a kezelési címkén megadottnál alacsonyabb hőmérséklet is elegendő.

Ha a ruhaneműt a szárítógépben kívánja megszáritani, állítsa be a maximális centrifuga-fordulatszámot.

- ✓ Szárazabb ruhanemű esetén lerövidül a szárítási programidő, így csökken az energiafogyasztás. Magasabb centrifuga-fordulatszám esetén csökken a ruhaneműben lévő nedvesség és nő a centrifugálás hangereje.

A ruhaneműt előmosás nélkül mossa.

- ✓ Az előmosással történő mosás meghosszabbítja a programidőt és növeli az energia- és vízfogyasztást.

A készülék automatikus mennyiség-szabályozással rendelkezik.

- ✓ Az automatikus mennyiség-szabályozás optimálisan hozzáigazítja a vízfogyasztást és a program időtartamát a textilfajtához és a betöltési mennyiséghez.

A készülék vízszenzorral rendelkezik.

- ✓ A vízszenzor öblítés során ellenőrzi az öblítővíz zavarosságának mértékét, és ennek megfelelően állítja be az öblítések számát és időtartamát.

### 3.3 Energiatakarékos üzemmód

Ha a készüléket hosszabb ideig nem használja, akkor az automatikusan energiatakarékos üzemmódba kapcsol.

Ha ismét működteti a készüléket, az energiatakarékos üzemmód kikapcsol.

---

## 4 Elhelyezés és csatlakoztatás

### 4.1 A készülék kicsomagolása

#### FIGYELEM!

A dobban maradó tárgyak, amelyek nem a készülék belsejében való üzemeltetéséhez alkalmasak, anyagi és készülékkárokat okozhatnak.

► Üzemeltetés előtt távolítsa el ezeket a tárgyakat és a mellékelt tartozékokat a dobból.

1. A csomagolóanyagot és a védőfóliákat maradéktalanul távolítsa el a készülékről.

→ "A csomagolási hulladék ártalmatlanítása", Oldal 11.

2. Ellenőrizze a készüléket látható sérülések szempontjából.

3. Nyissa ki a készülék ajtaját.

→ "A kezelés alapjai", Oldal 29

4. Távolítsa el a tartozékot a dobból.

5. Csukja be a készülék ajtaját.

### 4.2 A csomagolás tartalma

Kicsomagolás után ellenőrizze az összes alkatrészt szállítási károk tekintetében, valamint a szállítmány teljességét.

#### FIGYELEM!

A hiányos vagy hibás alkatrészekkel történő üzemeltetés korlátozhatja a készülék funkcióit, dologi károkat vagy a készülékkárosodást okozhat.

- Ne üzemeltesse a készüléket hiányos vagy hibás tartozékokkal.
- A készülék üzemeltetése előtt pótolja a megfelelő tartozékokat.  
→ "Tartozékok", Oldal 28

**Megjegyzés:** Készülékének hibátlan működését a gyárban ellenőriztük. Ennek következtében maradhatnak vízfoltok a készülékben. A foltok az első mosás után eltűnnek.

A csomag részei:

- Mosógép
- Kísérő dokumentumok
- Szállítási biztosítók  
→ "Szállítási biztosítók eltávolítása", Oldal 13
- Fedőkupakok
- Vízbekövető tömlő  
→ "A vízbekövető tömlő csatlakoztatása", Oldal 14

### 4.3 A felállítási helyre vonatkozó követelmények

#### FIGYELMEZTETÉS Áramütés veszélye!

A készülék feszültség alatt lévő alkatrészeket tartalmaz. A feszültség alatt lévő alkatrészek megérintése veszélyes.

- A készüléket ne üzemeltesse a fedőlap nélkül.

**⚠ FIGYELMEZTETÉS****Sérülésveszély!**

Lábazon történő üzemeltetés esetén a készülék lebillenhet.

- ▶ Üzembe helyezés előtt a készülék lábait okvetlenül rögzítse a lábazon a gyártótól származó tartóhevederek → *Oldal 28* segítségével.

**FIGYELEM!**

A készülékben lévő maradékvíz megfagyása esetén károsíthatja a készüléket.

- ▶ A készüléket ne állítsa fel és ne üzemeltesse fagyveszélyes helyeken vagy szabadban.

Ha a készüléket 40°-nál nagyobb szögben dönti meg, a benne lévő maradék víz kifolyhat és anyagi kárt okozhat.

- ▶ Óvatosan döntse meg a készüléket.
- ▶ A készüléket állítva szállítsa.

| Felállítási hely                                                                                 | Követelmények                                                                                                |
|--------------------------------------------------------------------------------------------------|--------------------------------------------------------------------------------------------------------------|
| Lábazon<br>     | A készüléket tartóhevederekkel → <i>Oldal 28</i> rögzítse.                                                   |
| Deszkaalap<br> | A készüléket vízálló deszkára állítsa (vastagság min. 30 mm), amelyet szilárdan hozzacsavaroztak a padlóhoz. |

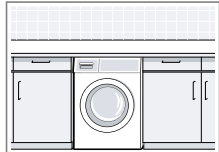
| Felállítási hely                                                                                           | Követelmények                                                                                                                    |
|------------------------------------------------------------------------------------------------------------|----------------------------------------------------------------------------------------------------------------------------------|
| Konyhabútor-garnitúra<br> | A készüléket csak egybefüggő, a szomszédos szekrényekhez is rögzített munkalap alá építse be. Fülke szükséges szélessége: 60 cm. |
| Falon<br>                 | Ügyeljen arra, hogy a tömlők ne szoruljanak a fal és a készülék közé.                                                            |

**4.4 Szállítási biztosítók eltávolítása**

A készülék biztonságos szállításáról a készülék hátoldalán lévő szállítási biztosítók gondoskodnak.

**Megjegyzés:** A szállítási biztosítók csavarjait és a hüvelyeket őrizze meg egy későbbi szállítás → *Oldal 46* esetére.

1. A tömlőket húzza ki a tartókból.

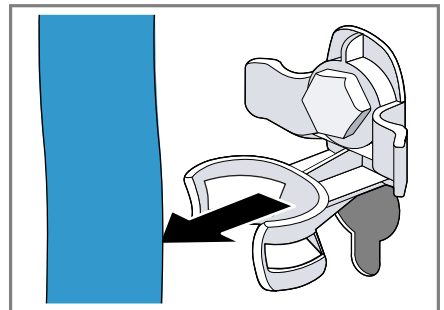

## hu Elhelyezés és csatlakoztatás

2. A szállítási biztosítók négy csavarját lazítsa meg 13-as csavarkulccsal ①, majd távolítsa el ②.

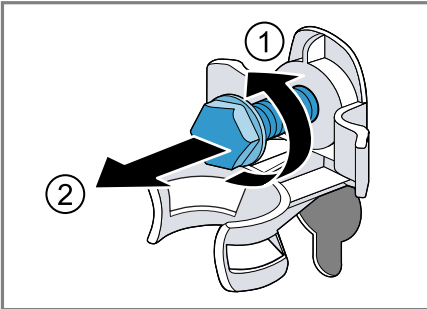

3. Húzza ki a hálózati csatlakozóvezetéket a tartóból.

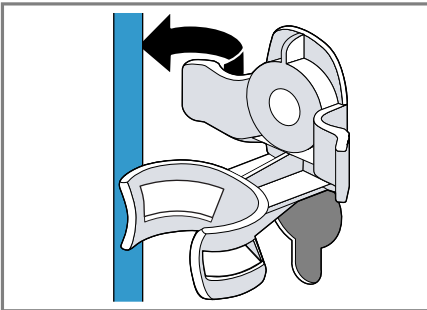

4. Távolítsa el a négy hüvelyt.

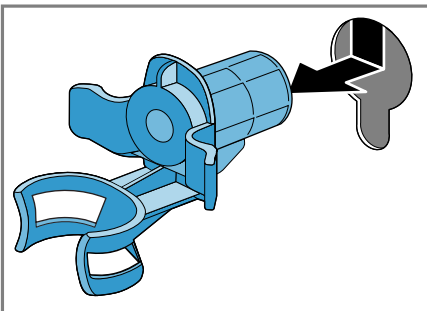

5. Helyezze be a négy védőkupakot.

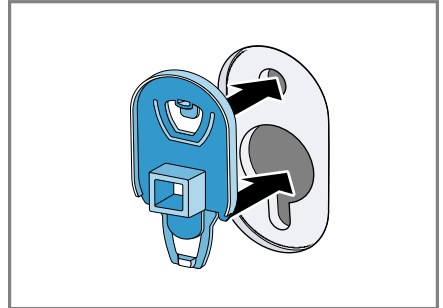

6. Nyomja lefelé a négy védőkupakot.

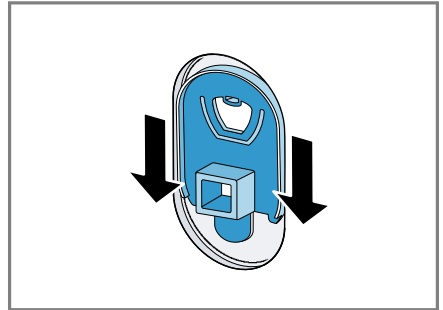

## 4.5 A készülék csatlakoztatása

### A vízbevezető tömlő csatlakoztatása

1. Csatlakoztassa a készülékhez a vízbevezető tömlőt.

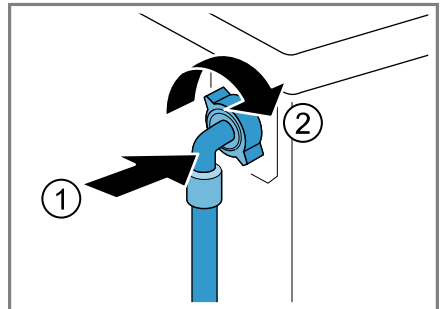

2. A vízvezető tömlőt csatlakoztassa a vízcsapra (26,4 mm = 3/4").

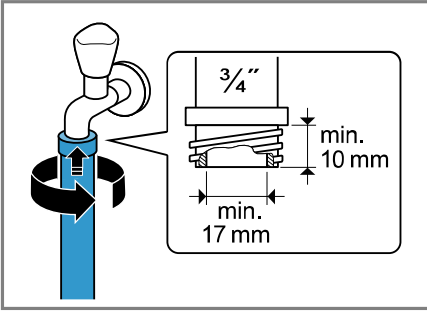

3. A vízcsapot óvatosan nyissa ki, és ellenőrizze a bekötési helyek tömítettségét.

### A vízvezetés csatlakoztatási módjai

Az információk segítenek Önnek a készülék vízvezetéséhez való csatlakoztatásában.

#### FIGYELEM!

Szivattyúzás esetén a vízvezető tömlő nyomás alatt van, és leválhat a felszerelt csatlakozási helyről.

- ▶ A vízvezető tömlőt biztosítsa a véletlen kilazulás ellen.

**Megjegyzés:** Vegye figyelembe a szivattyúzási magasságot. A maximális szivattyúzási magasság 100 cm.

Szifon

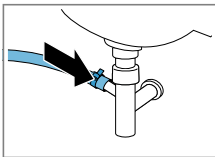

A csatlakozási helyet biztosítsa egy tömlőbilincscsel (24-40 mm).

Mosdókagyló

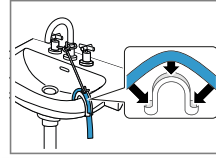

A vízvezető tömlőt egy könyökkel → *Oldal 28* rögzítse.

Gumikarmantyús műanyag cső vagy összefolyó

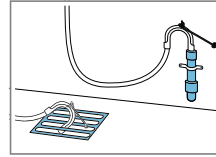

A vízvezető tömlőt egy könyökkel → *Oldal 28* rögzítse.

## 4.6 A készülék beállítása

A zajok és rezgések csillapítása, illetve a készülék elmozgásának megakadályozása érdekében állítsa be megfelelően a készüléket.

1. A kontraanyákat egy 17-es csavarulccsal az óramutató járásával megegyező irányban csavarja ki.

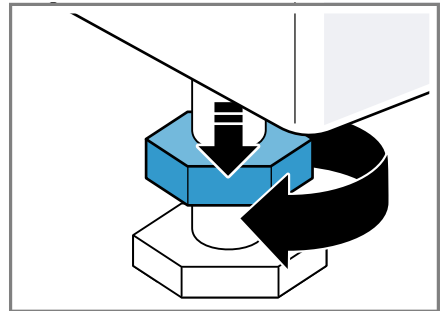

## hu Elhelyezés és csatlakoztatás

2. A készülék beállításához forgassa el a készülék lábait. A készülék helyzetét ellenőrizze vízmértékkel.

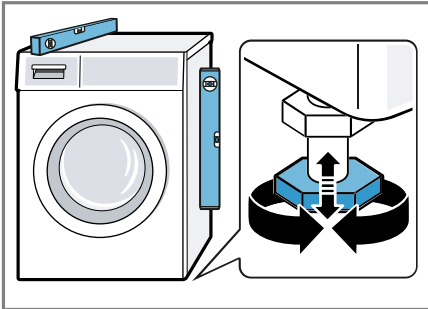

Minden készüléklábnak biztosan kell állnia a padlón.

3. A kontraanyákat egy 17-es csavarulccsal húzza meg erősen a ház irányában.

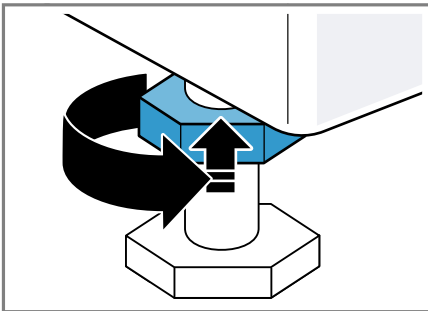

Közben rögzítse a készüléklábat, és ne állítson a magasságon.

## 4.7 A készülék elektromos csatlakoztatása

**Megjegyzés:** A készülékhez tartozó házi elosztórendszernek meg kell felelnie a helyi törvényi rendelkezéseknek és biztonsági előírásoknak, valamint tartalmaznia kell egy hibaáramvédőkapcsolót.

1. A készülék hálózati csatlakozóvezetékének a dugóját dugja a készülék közelében lévő csatlakozóaljzatba.

A készülék csatlakoztatási adatait a Műszaki adatok → Oldal 49 alatt találja.

2. Ellenőrizze, hogy a hálózati csatlakozódugó teljesen be van-e nyomva.



## 5 Ismerkedés

### 5.1 A készülék

Itt áttekintést talál készülékének részeiről.

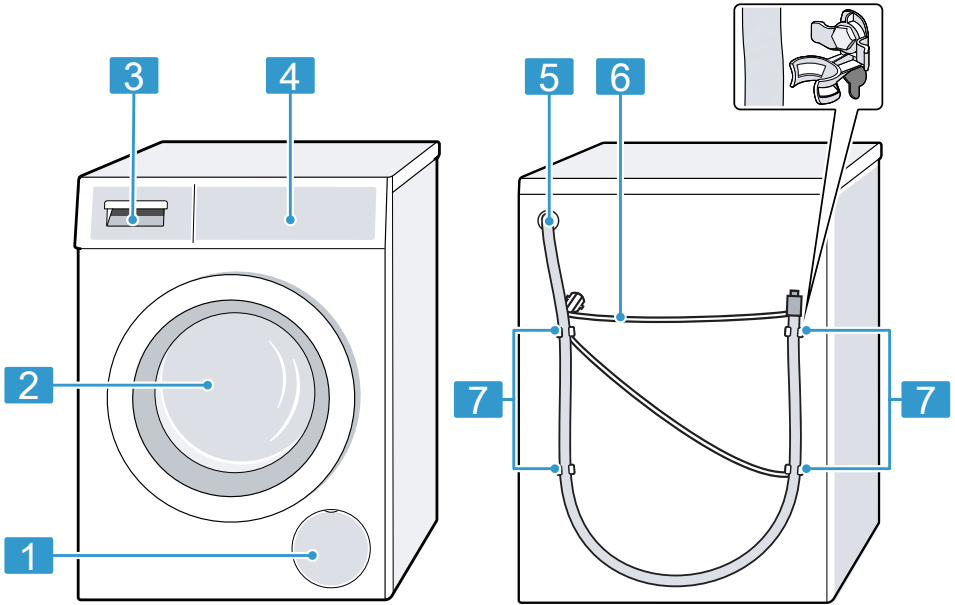

A készüléktípustól függően a kép részletei eltérhetnek, pl. a szín és a forma.

**1** A mosóvízszivattyú szervizfelele → *Oldal 34*

**2** Ajtó

**3** Mosószertartó fiók  
→ *Oldal 18*

**4** Kezelőegység → *Oldal 18*

**5** Vízelvezető tömlő → *Oldal 15*

**6** Hálózati csatlakozóvezeték  
→ *Oldal 16*

**7** Szállítási biztosítók  
→ *Oldal 13*

## 5.2 Mosószertartó fiók

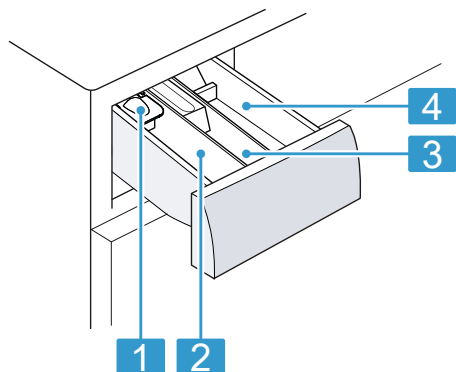

- 
- 1** Adagolósegédlet folyékony mosószerhez  
→ "Folyékony mosószerhez való adagolósegédlet behelyezése", Oldal 30
- 
- 2** II. kamra:
- Mosószer a főmosáshoz
  - Vízlágyító
  - Fehérítő
  - Folteltávolító só
- 
- 3** ☼ kamra:
- Öblítőszer
  - Folyékony keményítőszer
  - Impregnálószer
- 
- 4** I. adagoló:
- Mosószer az előmosáshoz
  - Fertőtlenítő mosószer
- 

## 5.3 Kezelőegység

A kezelőpanelen beállíthatja készülékének összes funkcióját, és információkat kaphat az üzemállapotról.

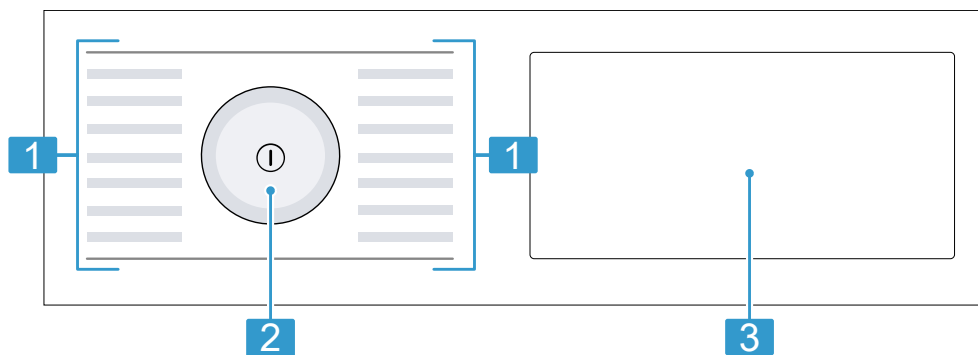

- 
- 1** Programok → Oldal 24
- 
- 2** Programválasztó → Oldal 29
- 
- 3** Gombok → Oldal 22 és kijelző → Oldal 20
-

## 5.4 Kezelési logika

### FIGYELEM!

A kijelzőre gyakorolt erőszakos behatás a kijelző károsodást eredményezheti.

- ▶ Ne gyakoroljon erős nyomást a kijelzőre.
- ▶ Ne nyomjon éles vagy hegyes tárgyakat a kijelzőhöz.

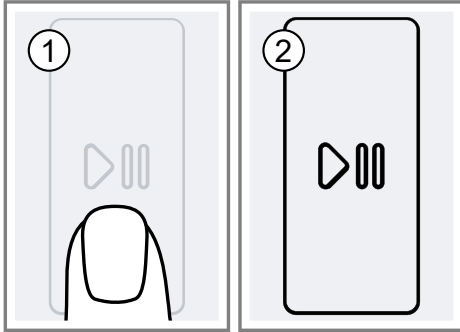

## 6 Az első használat előtt

Készítse elő a készüléket a használatra.

### 6.1 Üres mosás indítása

A készüléket a gyárból történő kiszállítás előtt behatóan átvizsgálták. Az esetleges maradék víz eltávolításához első alkalommal végezzen mosást ruhanemű nélkül.

1. Nyomja meg a **⏪** elemet.  
A bekapcsolás eltart néhány másodpercig.
2. Állítsa be a **🌀 Drum Clean** programot.
3. Csukja be az ajtót.
4. Húzza ki a mosószer tartó fiókot.

5. Töltsön általános mosóport a II kamrába.

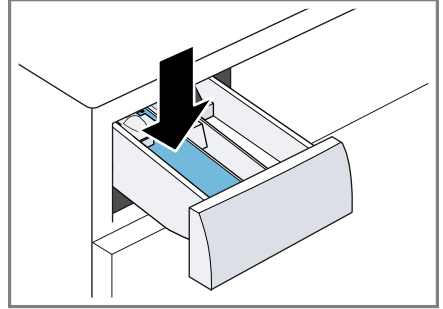

A habképződés elkerülése érdekében enyhe szennyeződéseknel csak a gyártó által javasolt mosószermennyiség felét használja. Ne használjon gyapjúmosószeret vagy finommosószeret.

6. Tolja be a mosószer tartó fiókot.
7. Nyomja meg a **▶|||** (Indítás/Szünet) gombot a program elindításához.
  - ✓ A kijelző a programból hátralévő időt mutatja.
  - ✓ A program befejezése után a kijelzőn megjelenik a következő: End.
8. Indítsa el az első mosást, vagy nyomja meg a **⏪** gombot a készülék kikapcsolásához.  
→ "A kezelés alapjai", Oldal 29

## 7 Kijelző



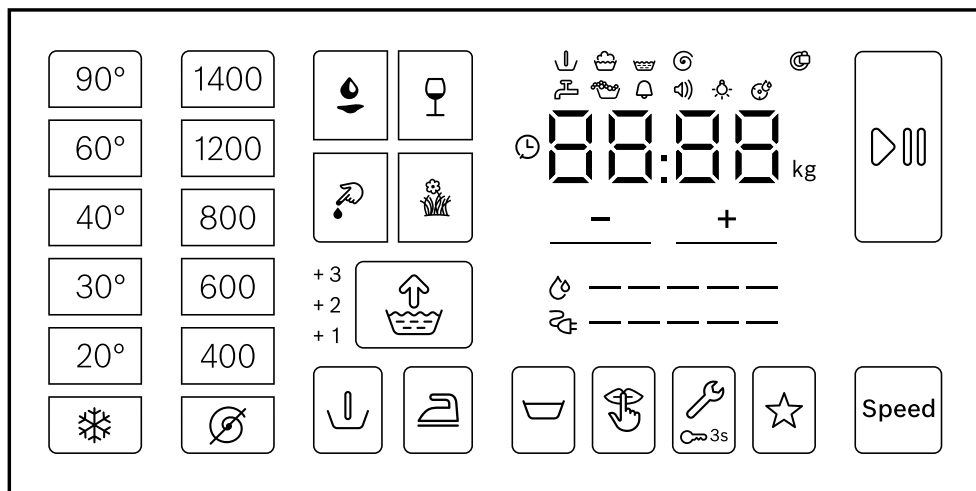





A kijelzőn az aktuális beállítások, a választható lehetőségek, illetve információs szövegek láthatók.



Példa a kijelzőre

| Kijelzés            | Megnevezés                            | további információ                                                                                            |
|---------------------|---------------------------------------|---------------------------------------------------------------------------------------------------------------|
| 0:40 <sup>1</sup>   | Programidő/a programból hátralévő idő | A program körülbelüli várható ideje vagy a programból hátralévő idő.                                          |
| ⌚ 10 <sup>1</sup>   | Késleltetett indítás ideje            | → "Gombok", Oldal 22                                                                                          |
| 9,0 kg <sup>1</sup> | Javaolat a betöltési mennyiségre      | A beállított program maximális betöltési mennyisége kg-ban.                                                   |
| ↓                   | Előmosás                              | Program állapota                                                                                              |
| 🧺                   | Mosás                                 | Program állapota                                                                                              |
| 🪣                   | Öblítés                               | Program állapota                                                                                              |
| 🌀                   | Centrifugálás                         | Program állapota                                                                                              |
| End                 | Program vége                          | Program állapota                                                                                              |
| +1<br>+2<br>+3      | Kiegészítő öblítés                    | További öblítések bekapcsolva.<br>→ "Gombok", Oldal 23                                                        |
| 🔌                   | Energiafogyasztás                     | A beállított program energiafogyasztása.<br>■ —: alacsony energiafogyasztás<br>■ ———: magas energiafogyasztás |















<sup>1</sup> Példa





| Kijelzés                                                                           | Megnevezés                    | további információ                                                                                                                                                                                                                     |
|------------------------------------------------------------------------------------|-------------------------------|----------------------------------------------------------------------------------------------------------------------------------------------------------------------------------------------------------------------------------------|
|    | Vízfogyasztás                 | A beállított program vízfogyasztása.<br><ul style="list-style-type: none"> <li>■ —: alacsony vízfogyasztás</li> <li>■ ————: magas vízfogyasztás</li> </ul>                                                                             |
|    | Vége jelzés                   | Alapbeállítás                                                                                                                                                                                                                          |
|    | Nyomógomb hangereje           | Alapbeállítás                                                                                                                                                                                                                          |
|    | Kijelző fényereje             | Alapbeállítás                                                                                                                                                                                                                          |
|    | Dobtisztítási emlékeztető     | villog: a dob szennyezett. Indítsa el a  Drum Clean programot a dob és a mosóvíztartály tisztításához és ápolásához.<br>→ "Dobtisztítás", Oldal 33      |
| :                                                                                  | Feszültség-ellenőrző rendszer | villog: Az automatikus feszültség-ellenőrző rendszer nem megengedett, túl alacsony feszültségértékeket észlel. A program szünetel.<br><b>Megjegyzés:</b> A program folytatódik, ha a feszültség ismét a megengedett tartományban lesz. |
| .                                                                                  | Feszültség-ellenőrző rendszer | villog: A program szüneteltetésre került a nem megengedett, túl alacsony feszültségértékek miatt. A feszültség újra a megengedett tartományban van és a program folytatódik.<br><b>Megjegyzés:</b> A programidő hosszabb lesz.         |
|    | Habfelismerés                 | A készülék túl sok habot észlelt.                                                                                                                                                                                                      |
|   | Ajtó                          | <ul style="list-style-type: none"> <li>■ világít: Az ajtó be van zárva, és nem lehet kinyitni.</li> <li>■ villog: Az ajtó nincs becsukva.</li> <li>■ kikapcsol: Az ajtó reteszelve megszünt, és ki lehet nyitni.</li> </ul>            |
|  | Vízcsap                       | <ul style="list-style-type: none"> <li>■ Nincs víznyomás.</li> <li>■ A víznyomás túl alacsony.</li> </ul>                                                                                                                              |
| E:35 / -10 <sup>1</sup>                                                            | Hiba                          | Hibakód, hibakijelzés, jel.                                                                                                                                                                                                            |
| <sup>1</sup> Példa                                                                 |                               |                                                                                                                                                                                                                                        |

## 8 Gombok

A programbeállítások választéka a beállított programtól függ. Az egyes programok választási lehetőségei a





→ "Programok", Oldal 24 áttekintésében található.

| Gomb                                                                                                                                                                                                                                                                                                                                                                      | Kiválasztás                                                                                                 | további információ                                                                                                                                                                                                                                                                       |
|---------------------------------------------------------------------------------------------------------------------------------------------------------------------------------------------------------------------------------------------------------------------------------------------------------------------------------------------------------------------------|-------------------------------------------------------------------------------------------------------------|------------------------------------------------------------------------------------------------------------------------------------------------------------------------------------------------------------------------------------------------------------------------------------------|
|  (Indítás/Szünet)                                                                                                                                                                                                                                                                         | <ul style="list-style-type: none"> <li>■ indítás</li> <li>■ megszakítás</li> <li>■ szüneteltetés</li> </ul> | Program indítása, megszakítása vagy szüneteltetése.                                                                                                                                                                                                                                      |
| Speed                                                                                                                                                                                                                                                                                                                                                                     | <ul style="list-style-type: none"> <li>■ bekapcsolás</li> <li>■ kikapcsolás</li> </ul>                      | Rövidített program bekapcsolása és kikapcsolása.<br><b>Megjegyzés:</b> Az energiafogyasztás megnő. Ez nem befolyásolja a mosás eredményét.                                                                                                                                               |
|  (Olaj)<br> (Vörösbőr)<br> (Vér)<br> (Fű) | Többszörös kiválasztás                                                                                      | Válassza ki a folttípust. A hőmérséklet, a dob mozgása és az áztatási idő a folttípushoz igazodik.                                                                                                                                                                                       |
| — / + (Kész)                                                                                                                                                                                                                                                                                                                                                              | 24 órás időtartamig                                                                                         | Program végének megadása. A program időtartama már benne van a beállított órászámban. A program indítása után a kijelzőn a program időtartama látható.<br><b>Megjegyzés:</b> Az értékek beállításához használja a gombokat.                                                              |
|  - 90° (Hőmérséklet választás)                                                                                                                                                                                                                                                            |  -90 °C                    | A hőmérséklet beállítása °C-ban.                                                                                                                                                                                                                                                         |
|  - 1400 (Centrifugálás)                                                                                                                                                                                                                                                                  |  - 1400 ford./perc        | Állítsa be a centrifuga-fordulatszámot vagy kapcsolja ki a centrifugálást. A  kiválasztásával a készülék kiszivattyúzza a vizet, és kikapcsolja a centrifugálást. A ruhanemű nedvesen a dobban marad. |
|  (hálózati kapcsoló)                                                                                                                                                                                                                                                                    | <ul style="list-style-type: none"> <li>■ bekapcsolás</li> <li>■ kikapcsolás</li> </ul>                      | A készülék bekapcsolása vagy kikapcsolása.                                                                                                                                                                                                                                               |
|  3s (Gyerekszár 3 sec.)                                                                                                                                                                                                                                                                 | <ul style="list-style-type: none"> <li>■ bekapcsolás</li> <li>■ kikapcsolás</li> </ul>                      | → "Gyerekszár", Oldal 32                                                                                                                                                                                                                                                                 |
|  (Beállítás)                                                                                                                                                                                                                                                                            | Többszörös kiválasztás                                                                                      | Alapbeállítások                                                                                                                                                                                                                                                                          |
|  (Előmosás)                                                                                                                                                                                                                                                                             | <ul style="list-style-type: none"> <li>■ bekapcsolás</li> <li>■ kikapcsolás</li> </ul>                      | Előmosás be- vagy kikapcsolása, pl. erősen szennyezett ruhanemű mosásához.                                                                                                                                                                                                               |

| Gomb                                                                                                | Kiválasztás                                                                            | további információ                                                                                                                                                                                                                                     |
|-----------------------------------------------------------------------------------------------------|----------------------------------------------------------------------------------------|--------------------------------------------------------------------------------------------------------------------------------------------------------------------------------------------------------------------------------------------------------|
|                     | <ul style="list-style-type: none"> <li>■ +1</li> <li>■ +2</li> <li>■ +3</li> </ul>     | Legfeljebb három további öblítés bekapcsolása és kikapcsolása. Különösen érzékeny bőr esetén és/ vagy olyan régiókban ajánlott, ahol nagyon lágy a víz.                                                                                                |
|  (Öblítés stop)     | <ul style="list-style-type: none"> <li>■ bekapcsolás</li> <li>■ kikapcsolás</li> </ul> | Mosás utáni centrifugálás és szivattyúzás be- és kikapcsolása. Az utolsó öblítés után a ruhanemű vízben marad.                                                                                                                                         |
|                     | <ul style="list-style-type: none"> <li>■ bekapcsolás</li> <li>■ kikapcsolás</li> </ul> | Halk mosás be- vagy kikapcsolása, pl. éjszakai mosás esetén. A program végét jelző hangjelzés ki van kapcsolva és a befejező centrifuga-fordulatszám alacsonyabb.                                                                                      |
|  (Vasaláskönnyítés) | <ul style="list-style-type: none"> <li>■ bekapcsolás</li> <li>■ kikapcsolás</li> </ul> | Gyűrődéscsökkentett mosás bekapcsolása vagy kikapcsolása. A készülék a ruhanemű gyűrődéseinek csökkentéséhez igazítja a centrifugálás menetét és a centrifuga-fordulatszámot. A ruhanemű mosás után olyan nedves, hogy a szárítókötélen kilógja magát. |
| ☆ (Memória program)                                                                                 | <ul style="list-style-type: none"> <li>■ mentés</li> <li>■ beállítás</li> </ul>        | A gombot kb. 3 másodpercig lenyomva mentheti egyéni programbeállításait.<br>→ "Programbeállítások mentése", Oldal 30<br>A gomb rövid megnyomásával megadhatja a programban egyéni programbeállításait.                                                 |









## 9 Programok

**Megjegyzés:** A ruhaneműk kezelési címkéi további útmutatást adnak a programválasztáshoz.







| Program                                                                                                             | Leírás                                                                                                                                                                                                                                                                                                                                                                                                                                                                                                                                                                                                                                                                                                                                                                                                                                                                                            | max. betölt-<br>hető<br>meny-<br>nyiség<br>(kg) |
|---------------------------------------------------------------------------------------------------------------------|---------------------------------------------------------------------------------------------------------------------------------------------------------------------------------------------------------------------------------------------------------------------------------------------------------------------------------------------------------------------------------------------------------------------------------------------------------------------------------------------------------------------------------------------------------------------------------------------------------------------------------------------------------------------------------------------------------------------------------------------------------------------------------------------------------------------------------------------------------------------------------------------------|-------------------------------------------------|
| Cottons <br>(Pamut)                | Pamutból, vászonból vagy kevertszálás szövetből készült, strapabíró textíliák mosása.<br>A Speed bekapcsolása esetén megfelel rövidített programnak is normál szennyezettségű ruhához.<br>Programbeállítás <ul style="list-style-type: none"> <li>■ max. 90 °C</li> <li>■ max. 1400 ford./perc</li> </ul>                                                                                                                                                                                                                                                                                                                                                                                                                                                                                                                                                                                         | 9,0<br>5,0 <sup>1</sup>                         |
| Eco 40-60                                                                                                           | Pamut, vászon és kevertszálás textíliák mosása.<br><b>Megjegyzés:</b> Együtt moshatók azok a textíliák, amelyek a kezelési címke szerint 40 °C-tól  60 °C-ig  moshatók.<br>A mosás hatékonysága a törvényi előírások szerinti legjobb mosási hatásfok-osztálynak felel meg.<br>Ennél a programnál a mosási hőmérséklet automatikusan igazodik a ruhamennyiséghez az optimális energiahatékonyság és a lehető legjobb mosóhatás érdekében. A mosási hőmérsékletet nem lehet megváltoztatni.<br>Programbeállítás:<br><b>Megjegyzés:</b> A hőmérséklet ennél a programnál nem állítható be, hanem a rendszer automatikusan adja meg. <ul style="list-style-type: none"> <li>■ max. – °C</li> <li>■ max. 1400 ford./perc</li> </ul> | 9,0                                             |
| Cotton Colour <br>(Pamut színes) | Pamutból, vászonból vagy kevertszálás szövetből készült, strapabíró textíliák mosása.<br>Energiatakarékos program.<br><b>Megjegyzés:</b> A tényleges mosási hőmérséklet energiatakarékosági okokból eltérhet a beállított mosási hőmérséklettől. A mosóhatás megfelel a törvényi előírásoknak.<br>Programbeállítás <ul style="list-style-type: none"> <li>■ max. 90 °C</li> </ul>                                                                                                                                                                                                                                                                                                                                                                                                                                                                                                                 | 9,0                                             |

<sup>1</sup> Speed bekapcsolva



| Program                                                                                                                                                                                                               | Leírás                                                                                                                                                                                                                                                                                                                                                                                            | max. betölt-hető mennyiség (kg) |
|-----------------------------------------------------------------------------------------------------------------------------------------------------------------------------------------------------------------------|---------------------------------------------------------------------------------------------------------------------------------------------------------------------------------------------------------------------------------------------------------------------------------------------------------------------------------------------------------------------------------------------------|---------------------------------|
|                                                                                                                                                                                                                       | <ul style="list-style-type: none"> <li>■ max. 1400 ford./perc</li> </ul>                                                                                                                                                                                                                                                                                                                          |                                 |
| Easy-Care <br>(Kímélő mosás)                                                                                                         | Műszálás és kevertszálás textíliák mosása.<br>Programbeállítás <ul style="list-style-type: none"> <li>■ max. 60 °C</li> <li>■ max. 1200 ford./perc</li> </ul>                                                                                                                                                                                                                                     | 4,0                             |
| Quick Mix                                                                                                                            | Pamut, vászon, műszálás és kevertszálás textíliák mosása.<br>Enyhén szennyezett ruhaneműhöz alkalmas.<br>Programbeállítás: <ul style="list-style-type: none"> <li>■ max. 60 °C</li> <li>■ max. 1400 ford./perc</li> </ul>                                                                                                                                                                         | 4,0                             |
| Delicates/Silk <br>(Finom/Selyem)r                                                                                                   | Selyemből, viszkózból és műszálból készült kényes, mosható textíliák mosása.<br>Finom textíliákhoz vagy selyemhez való mosószer használjon.<br><b>Megjegyzés:</b> A különösen kényes textíliákat, illetve a kapcsokkal és szalagokkal ellátott ruhaneműket mosószáokban mossa.<br>Programbeállítás: <ul style="list-style-type: none"> <li>■ max. 40 °C</li> <li>■ max. 800 ford./perc</li> </ul> | 2,0                             |
|  Wool <br>(Gyapjú)                                   | Kézzel vagy géppel mosható gyapjú, vagy nagy arányban gyapjút tartalmazó textíliák mosása.<br>A dob különösen kíméletesen, hosszú szünetek közbeiktatásával mozgatja a textíliákat, hogy a ruhanemű ne menjen össze.<br>Gyapjúhoz való mosószer használjon.<br>Programbeállítás: <ul style="list-style-type: none"> <li>■ max. 40 °C</li> <li>■ max. 800 ford./perc</li> </ul>                    | 2,0                             |
|  Rinse<br>(Öblítés)                                                                                                                 | Öblítés záró centrifugálással és a víz kiszivattyúzása.<br>Programbeállítás: max. 1400 ford./perc                                                                                                                                                                                                                                                                                                 | –                               |
|  Spin/Drain <br>(Centrifugálás/<br>Szivattyúzás) | Centrifugálás és a víz kiszivattyúzása.<br>Ha csak a szivattyúzásra van szüksége, kapcsolja be a  programot. A készülék nem centrifugálja a ruhaneműt.<br>Programbeállítás: max. 1400 ford./perc                                                                                                               | –                               |

<sup>1</sup> **Speed** bekapcsolva

| Program                                                                                                             | Leírás                                                                                                                                                                                                                                                                                                                                                                                                                                                                                                                                                                                                                                                                                                                           | max. betölt-hető mennyiség (kg) |
|---------------------------------------------------------------------------------------------------------------------|----------------------------------------------------------------------------------------------------------------------------------------------------------------------------------------------------------------------------------------------------------------------------------------------------------------------------------------------------------------------------------------------------------------------------------------------------------------------------------------------------------------------------------------------------------------------------------------------------------------------------------------------------------------------------------------------------------------------------------|---------------------------------|
|  Shirts/Blouses<br>(Ingek/Business) | Vasalást nem igénylő pamut, vászon, műszál vagy kevertszálás ingek és blúzok mosása.<br><b>Tipp:</b> A mosnivaló gyűrődéseinek megakadályozása érdekében kapcsolja be a  programot. A mosnivalót rövid centrifugálás után nedvesen kiveheti. Az ingeket és blúzokat nedvesen teregesse ki, hogy kilógják magukat.<br><b>Megjegyzés:</b> A selyemből vagy kényes anyagból készült ingeket és blúzokat a Delicates/Silk  programmal mossa.<br>Programbeállítás:<br><ul style="list-style-type: none"> <li>■ max. 60 °C</li> <li>■ max. 800 ford./perc</li> </ul> | 2,0                             |
|  Sportswear<br>(Sport/Fitness)      | Műszál, mikroszál és fleece anyagú, sport- és szabadidős célokra használt textíliák mosása. Sportcélokra használt textíliákhoz való mosószert használjon.<br>Ne használjon öblítőt.<br><b>Tipp:</b> Az erősen szennyezett ruhaneműt a Easy-Care  programmal mossa.<br>Programbeállítás:<br><ul style="list-style-type: none"> <li>■ max. 40 °C</li> <li>■ max. 800 ford./perc</li> </ul>                                                                                                                                                                                                                                                        | 2,0                             |
|  Dark Wash<br>(Sötét ruhanemű)     | Pamutból készült sötét és erős színű szövetek, illetve könnyen kezelhető textíliák, pl. farmer mosása. A ruhaneműt kifordítva mossa. Használjon folyékony mosószert.<br>Programbeállítás:<br><ul style="list-style-type: none"> <li>■ max. 40 °C</li> <li>■ max. 1200 ford./perc</li> </ul>                                                                                                                                                                                                                                                                                                                                                                                                                                      | 4,0                             |
|  Drum Clean<br>(Dobtisztítás)     | A dob tisztítása és ápolása.<br>A következő esetekben használja a programot:<br><ul style="list-style-type: none"> <li>■ az első használat előtt</li> <li>■ ha gyakran mos 40 °C-on vagy még alacsonyabb hőfokon</li> <li>■ hosszabb távollét után</li> </ul> Használjon általános mosóport vagy fehérítőtartalmú mosószert.                                                                                                                                                                                                                                                                                                                                                                                                     | –                               |

<sup>1</sup> Speed bekapcsolva

| Program                                                                                                                                    | Leírás                                                                                                                                                                                                                                                                                                                                                                                                                                 | max. betölt-hető mennyiség (kg) |
|--------------------------------------------------------------------------------------------------------------------------------------------|----------------------------------------------------------------------------------------------------------------------------------------------------------------------------------------------------------------------------------------------------------------------------------------------------------------------------------------------------------------------------------------------------------------------------------------|---------------------------------|
|                                                                                                                                            | <p>A habképződés csökkentése érdekében felezze meg a mosószermennyiséget.<br/>           Ne használjon öblítőt.<br/>           Ne használjon gyapjú-, finom- vagy folyékony mosószert.</p> <p><b>Megjegyzés:</b> A dobtisztítás kijelzése emlékeztetőként villog, ha hosszabb ideje nem használt 60 °C-os vagy annál magasabb hőmérsékletű programot.</p>                                                                              |                                 |
| <p> Super Quick 15'/30'<br/>           (Gyors 15'/30')</p> | <p>Pamut, műszál és kevertszál textíliák mosása.<br/>           Rövid program enyhén szennyezett, kisebb adag ruhaneműhöz.</p> <p>A programidő kb. 30 perc.</p> <p>Ha 15 percre szeretné lerövidíteni a programidőt, kapcsolja be a következőt: Speed . A maximális betöltési mennyiség 2,0 kg-ra csökken.</p> <p>Programbeállítás:</p> <ul style="list-style-type: none"> <li>■ max. 40 °C</li> <li>■ max. 1200 ford./perc</li> </ul> | 4,0                             |
| <p><sup>1</sup> <b>Speed</b> bekapcsolva</p>                                                                                               |                                                                                                                                                                                                                                                                                                                                                                                                                                        |                                 |

## 10 Tartozékok

Eredeti tartozékokat használjon. Azok a készülékhez készültek.

**Megjegyzés:** Egyes tartozékok további színekben is rendelkezésre állnak.

Forduljon a következőhöz:

→ "Vevőszolgálat", Oldal 47.

|                                 | Használat                                                                               | Rendelési szám |
|---------------------------------|-----------------------------------------------------------------------------------------|----------------|
| Vízbevezető tömlő hosszabbítása | Hidegvíz-bevezető vagy Aquastop-vízbevezető tömlő meghosszabbítása (2,50 m).            | WMZ2381        |
| Tartóhevederek                  | A készülék biztos elhelyezkedésének javítása.                                           | WMZ2200        |
| Könyökidom                      | Vízvezető tömlő rögzítése.                                                              | 00655300       |
| Folyékonymosószer-betét         | Folyékony mosószer adagolása.                                                           | 00605740       |
| Emelvény                        | A készüléket magasabban helyezheti el, hogy könnyebben betölthető és kiüríthető legyen. | WMZ20490       |

## 11 Ruhanemű

**Megjegyzés:** További információkat a digitális használati útmutatóban talál a tartalomjegyzékben lévő QR-kód beolvasásával vagy az alábbi helyen: [www.bosch-home.com](http://www.bosch-home.com).

A szagok eltávolítása érdekében csak aktív oxigén használatával is felfrissítheti és kisimíthatja a textíliákat.

### 11.1 Ruhanemű előkészítése

#### FIGYELEM!

A ruhaneműben maradó tárgyak kárt tehetnek a ruhaneműkben és a dobben.

- ▶ A működtetés megkezdése előtt minden tárgyat vegyen ki ruhanemű zsebeiből.
- ▶ A készülék és a ruhanemű védelme érdekében készítse elő a ruhaneműt.
  - ürítse ki a zsebeket
  - kefélje ki a homokot a zsebekből és a hajtókákból
  - gombolja össze a paplan- és párnahuzatokat
  - zárja a tépőzárakat, kapcsokat és patentokat

- a szövet öveket, kötényszalagokat stb. kösse össze, vagy használjon mosózsákot
- a kapucnikban vagy nadrágokban lévő hosszabb behúzózsinegeket és levart szalagokat kösse össze
- távolítsa el a függönycipeszeket és az ólomcsíkokat, vagy mossa a függönnyt mosózsákban
- kis méretű mosnivalókhoz, pl. gyerekzoknikhoz, használjon mosózsákot
- egyes makacs, beszáradt foltok csak többszöri mosással távolíthatók el
- mossa együtt a nagy és a kicsi ruhadarabokat
- a friss foltokat ne dörzsölje, hanem nyomkodja ki szappanos vízzel
- Hajtogassa szét és lazítsa fel a mosnivalót, vagy vegye figyelembe a programok leírását

## 12 Mosó- és ápolószer

### Megjegyzések

- A használattal kapcsolatos bővebb tudnivalókat az következő címen találja: [www.bosch-home.com](http://www.bosch-home.com), vagy a használati útmutató címlapján szereplő QR-kód beolvasásával érheti el.
- Vegye figyelembe a következő témákkal kapcsolatos információkat: Biztonság → *Oldal 4* és Anyagi károk elkerülése → *Oldal 10*.

A használatra és adagolásra vonatkozó gyártói adatokat a csomagoláson találja.

### Megjegyzések

- folyékony mosószer választása esetén csak önmagában folyékony mosószert használjon

- ne keverje a különböző folyékony mosószereket
- ne keverje össze a mosószert és az öblítőt
- ne használjon túltárolt és nagyon besűrűsödött termékeket
- ne használjon oldószert tartalmazó, maró hatású vagy gázt felszabadító szereket (pl. folyékony fehéritőt)
- kevés színezőanyagot használjon, a só kikezdheti a nemesacélt
- ne használjon színtelenítőszert a készülékben

## 13 A kezelés alapjai

**Megjegyzés:** További információkat a digitális használati útmutatóban talál a tartalomjegyzékben lévő QR-kód beolvasásával vagy az alábbi helyen: [www.bosch-home.com](http://www.bosch-home.com).

### 13.1 A gép bekapcsolása

**Követelmény:** A készülék szakszerűen van felállítva és csatlakoztatva.  
→ *"Elhelyezés és csatlakoztatás", Oldal 12*

- ▶ Nyomja meg a  elemet.  
A bekapcsolás eltart néhány másodpercig.

### 13.2 Program beállítása

1. Állítsa be a kívánt programot a programválasztó elforgatásával.  
→ *"Programok", Oldal 24*
2. Szükség esetén módosítsa a programbeállításokat → *Oldal 29*.

### 13.3 Programbeállítások módosítása

**Követelmény:** Beállított egy programot.  
→ *"Program beállítása", Oldal 29*

- ▶ Módosítsa a programbeállításokat.  
→ "Gombok", Oldal 22

Vegye figyelembe a Kezelési tudnivalók témával kapcsolatos információkat.

**Megjegyzés:** A rendszer nem menti tartósan a programnál a programbeállításokat.

### 13.4 Programbeállítások mentése

Kedvencként mentheti egyedi programbeállításait.

#### Követelmények

- Beállított egy programot.
  - Megadta a programbeállításokat.
- ▶ Tartsa nyomva kb. 3 másodpercig az ☆ elemet.

A mentett program megnyitásához nyomja meg a ☆ gombot.

**Megjegyzés:** A mentett program felülírásához ismételje meg a lépéseket.

### 13.5 Ruhanemű behelyezése

**Megjegyzés:** A gyűrődések csökkentéséhez vegye figyelembe a → "Programok", Oldal 24 programhoz tartozó maximális betöltési mennyiséget.

**Követelmény:** A ruhanemű elő van készítve.

→ "Ruhanemű", Oldal 28

1. Nyissa ki az ajtót.  
Bizonyosodjon meg arról, hogy a dob üres.
2. Tegye a ruhaneműt a dobba.
3. Csukja be az ajtót.  
Mindig ellenőrizze, hogy nem akad-e be ruhanemű az ajtóba.

### 13.6 Folyékony mosószerhez való adagolósegédlet behelyezése

Ha az adagolósegédletet tartozék-ként rendel meg, akkor Önnek kell behelyeznie azt.

1. Húzza ki a mosószertartó fiókot.
2. Nyomja le a betétet, és vegye ki a mosószertartó fiókot.

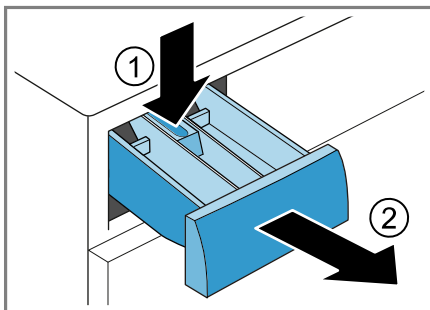

3. Helyezze be az adagolósegédletet.

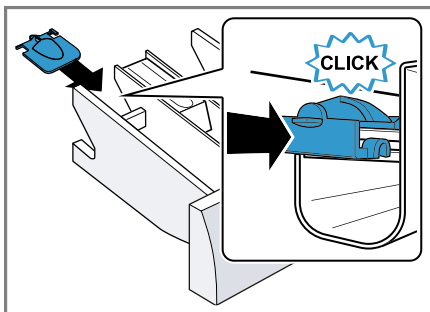

4. Helyezze vissza a mosószertartó fiókot.

### 13.7 Adagolósegédlet használata folyékony mosószerhez

Folyékony mosószer adagolásához használhat egy adagolósegédletet a mosószertartó fiókban.

1. Húzza ki a mosószertartó fiókot.

2. Húzza előre az adagolósegédletet.

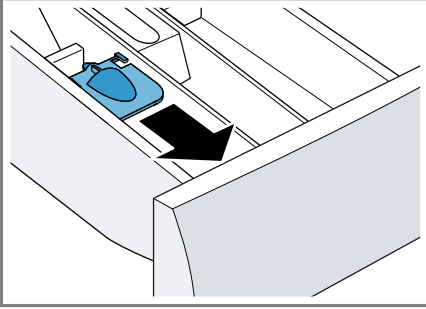

3. Hajtsa le az adagolósegédletet, és pattintsa be.

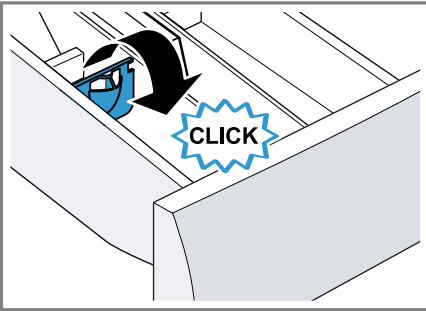

4. Tolja be a mosószertartó fiókot.

## 13.8 Mosó- és ápolószer be-töltése

### Megjegyzések

- A folyékony mosószert adagolósegédletét ne használja gél állagú mosószerek, mosópor, bekapcsolt előmosás és késleltetési idő esetén.
  - Vegye figyelembe a mosó- és ápolószerre → *Oldal 29* vonatkozó utasításokat.
1. Húzza ki a mosószertartó fiókot.
  2. Töltse be a mosószert.  
→ *"Mosószertartó fiók", Oldal 18*
  3. Szükség esetén töltse be az ápolószeret.
  4. Tolja be a mosószertartó fiókot.

## 13.9 Program indítása

**Megjegyzés:** Ha a program végéig hátralévő időt módosítani szeretné, először állítsa be a késleltetés idejét.

- ▶ Nyomja meg a  gombot.
- ✓ A dob forog, és megtörténik a töltéfelismerés, amely akár 2 percig is tarthat, ezután kerül sor a víz bevezetésére.
- ✓ A kijelzőn vagy a program időtartama, vagy a késleltetés ideje jelenik meg.
- ✓ Ha aktív oxigént használó programot indít el, akkor a dob világítása bekapcsol a program elindítása után, és láthatóvá válik a keletkező pára.
- ✓ A program befejezése után a kijelzőn megjelenik a következő: End.

## 13.10 Ruhanemű hozzáadása

**Megjegyzés:** Ha aktív oxigént használó programot indít el, akkor a program elindítása után nem adhat hozzá ruhaneműt.

1. Nyomja meg a  elemet.

A készülék működése szünetel.

**Megjegyzés:** Ha megjelenik a  szimbólum, a továbbiakban nem adhat hozzá ruhaneműt.



Ha eltűnik a  szimbólum, hozzáadhat ruhaneműt.

2. Nyissa ki a készülék ajtaját.
3. Adja hozzá vagy vegye ki a ruhaneműt.
4. Csukja be a készülék ajtaját.
5. Nyomja meg a  elemet.

## 13.11 Program megszakítása

1. Nyomja meg a  elemet.
2. Nyissa ki a készülék ajtaját.

Magas vízszint és magas hőmérséklet esetén a készülék ajtaja biztonsági okokból zárva marad.

- Magas hőmérséklet esetén indítsa el a  **Rinse** programot.
  - Magas vízállás esetén indítsa el a  **Spin** programot, vagy válasszon egy megfelelő programot a szivattyúzáshoz.  
→ "Programok", Oldal 24
3. Vegye ki a ruhaneműt  
→ Oldal 32.

### 13.12 Ruhanemű kivétele

1. Nyissa ki a készülék ajtaját.
2. Vegye ki a ruhaneműt.

### 13.13 A készülék kikapcsolása

1. Nyomja meg a  elemet.
2. Zárja el a vízcsapot.
3. Törölje szárazra a gumitömítést és távolítsa el az idegen testet.

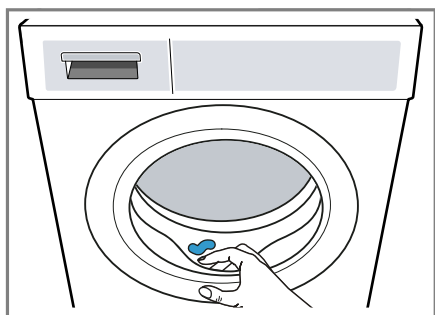

4. Hagyja nyitva a készülék ajtaját és a mosószertartó fiókot, hogy a maradék víz kiszáradhasson.

---

## 14 Gyerekzár

Biztosítsa a kezelőfelületet a kezelőelemek véletlen működtetése ellen.

### 14.1 A gyermekzár aktiválása

- ▶ Tartsa nyomva kb. 3 másodpercig a  **3s** gombot.
- ✓ A kezelőelemek zárva vannak.
- ✓ A gyerekzár a készülék kikapcsolása után is aktív marad.

### 14.2 Gyerekzár kikapcsolása

**Követelmény:** A gyerekzár kikapcsolásához a készülék legyen bekapcsolva.

- ▶ Tartsa nyomva kb. 3 másodpercig a  **3s** gombot.

---

## 15 Alapbeállítások

Készülékének alapbeállításait a saját igényei szerint adhatja meg.

**Megjegyzés:** További információkat a digitális használati útmutatóban talál a tartalomjegyzékben lévő QR-kód beolvasásával vagy az alábbi helyen: [www.bosch-home.com](http://www.bosch-home.com).

---

## 16 Tisztítás és ápolás

Annak érdekében, hogy készüléke hosszú ideig működőképes maradjon, tisztítsa és ápolja gondosan.

**Megjegyzés:** További információkat a digitális használati útmutatóban talál a tartalomjegyzékben lévő QR-kód beolvasásával vagy az alábbi helyen: [www.bosch-home.com](http://www.bosch-home.com).



## 16.1 Dobtisztítás

### **⚠ VIGYÁZAT** **Sérülésveszély!**

A tartósan alacsony hőfokon végzett mosás és a gép szellőztetésének hiánya károsíthatja a dobot és annak sérülését okozhatja.

- ▶ Rendszeresen használjon dobtisztító programot vagy mosson legalább 60°C-on.
- ▶ Minden használat után hagyja nyitva a készülék ajtaját, húzza ki a mosószertartó fiókot és hagyja megszáradni.
- ▶ Futtassa le a ruhanemű nélküli programot **Drum Clean** általános mosóporral.

## 16.2 A mosószertartó fiók tisztítása

1. Húzza ki a mosószertartó fiókot.
2. Nyomja le a betétet, és távolítsa el a mosószertartó fiókot.

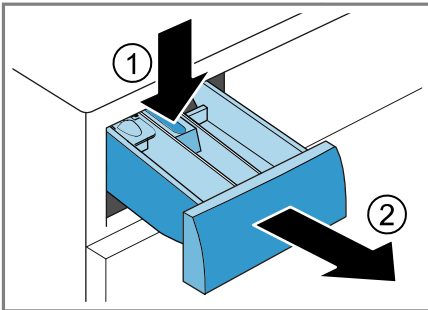

3. Lentről felfelé húzza ki a betétet.

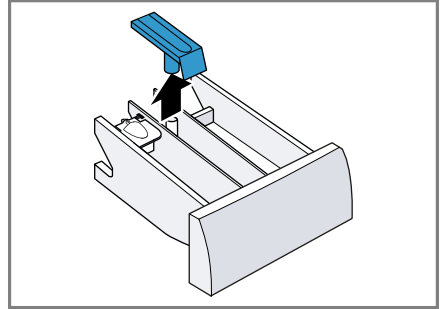

4. Vízzel és egy kefével tisztítsa meg a mosószertartó fiókot és a betétet, majd szárítsa meg azokat.

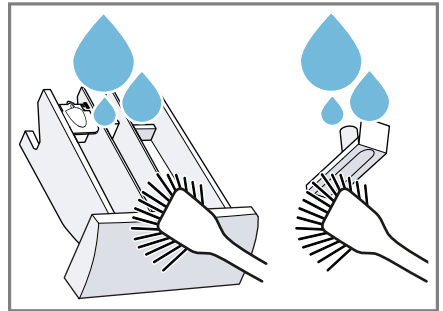

5. Helyezze be és pattintsa be a betétet.

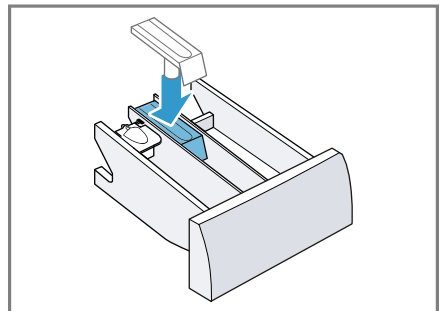

6. Tisztítsa meg a mosószertartó fiók nyílását.

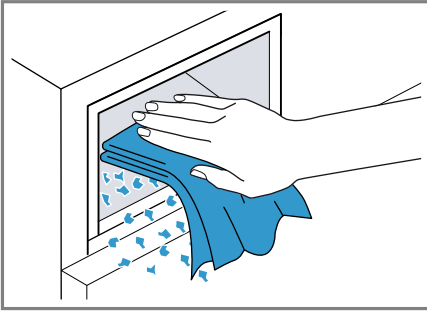

7. Tolja be a mosószertartó fiókot.

### 16.3 A mosóvízszivattyú tisztítása

Zavar, pl. dugulás vagy kattogó zaj esetén tisztítsa meg a mosóvízszivattyút.

#### A mosóvízszivattyú ürítése

1. Zárja el a vízcsapot.
2. Kapcsolja ki a készüléket.
3. A készülék csatlakozódugóját húzza ki az elektromos hálózathoz.
4. Nyissa ki és vegye le a szervizfedelelet.

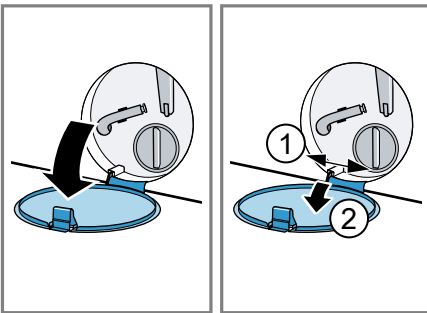

5. Helyezzen egy kellően nagyméretű edényt a nyílás alá.

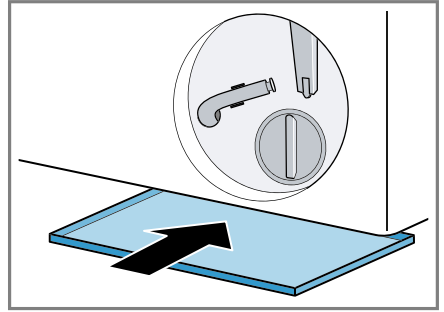

6. Vegye ki a vízleeresztő tömlőt a tartóból.

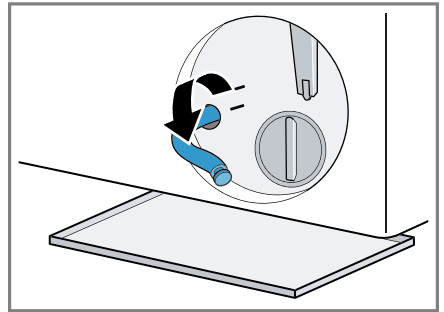

7. **⚠ VIGYÁZAT - Forrázásveszély!** Magas hőmérsékleten végzett mosáskor a mosóvíz felforrósodik.

- ▶ Ne nyúljon a forró mosóvízbe.

Vegye le a zárokupakot, hogy a mosóvíz az edénybe folyjon.

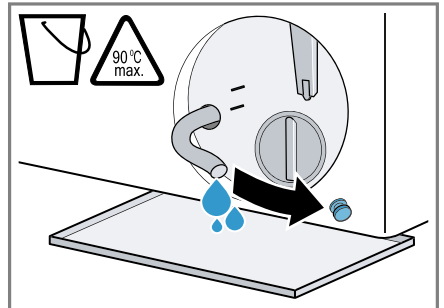

8. Helyezze vissza a zárókupakot.

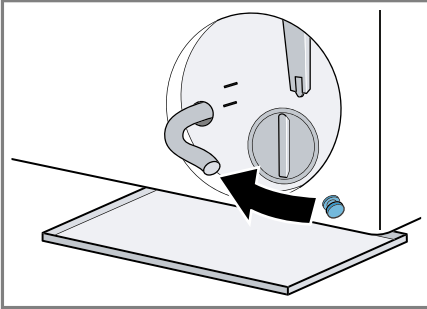

9. A vízleeresztő tömlőt akassza be a tartóba.

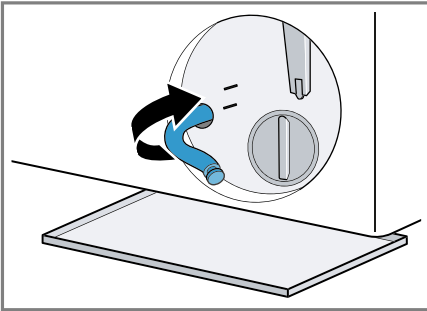

### A mosóvízszivattyú tisztítása

**Követelmény:** A mosóvízszivattyú üres. → *Oldal 34*

1. Mivel még lehet maradék víz a mosóvízszivattyúban, óvatosan csavarja ki a szivattyúfedelet.

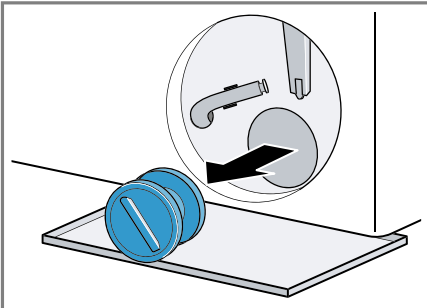

2. Tisztítsa meg a belső teret, a szivattyúfedél menetét és a szivattyúházat.

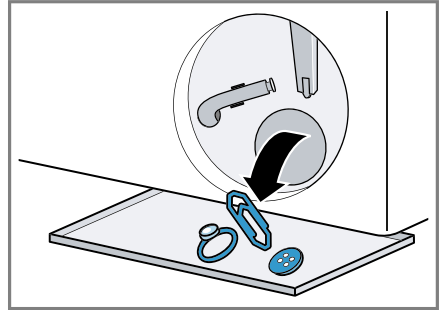

3. Helyezze be a szivattyúfedelet.

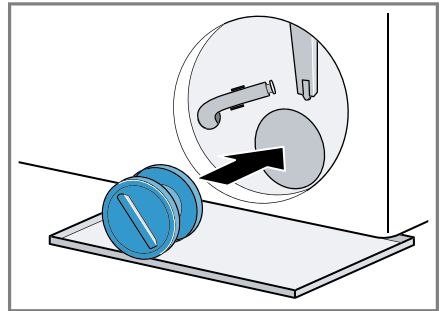

4. Helyezze be és csavarja be ütközésig a szivattyúfedelet.

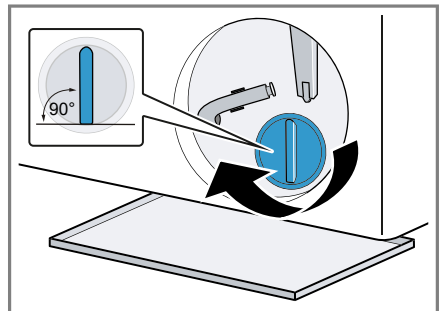

A szivattyúfedél fogantyújának függőlegesen kell állnia.

5. Helyezze be és csukja be a szervizfedelelet.

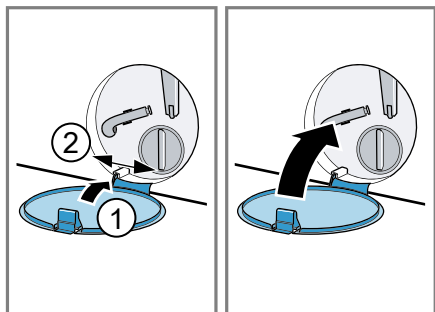

## 17 Zavarok elhárítása



A készüléken fellépő kisebb zavarokat saját maga is elháríthatja. Tanulmányozza a zavarelhárításról szóló információkat, mielőtt a vevőszolgálathoz fordulna. Ily módon elkerüli a felesleges költségeket.





### FIGYELMEZTETÉS Áramütés veszélye!











A szakszerűtlen javítás veszélyes.

- ▶ A készüléket csak szakképzett személyek javíthatják.
- ▶ A készülék javításához csak eredeti pótalkatrészeket szabad használni.
- ▶ Ha a készülék hálózati csatlakozóvezetéke megsérül, akkor azt a veszélyek elkerülése érdekében csak a gyártó, a gyártó vevőszolgálata vagy egy hasonlóan képzett személy cserélheti ki.



| Hiba                                                                                                                | Ok és hibaelhárítás                                                                                                                                                                                                                                                                                                                                                                                                                          |
|---------------------------------------------------------------------------------------------------------------------|----------------------------------------------------------------------------------------------------------------------------------------------------------------------------------------------------------------------------------------------------------------------------------------------------------------------------------------------------------------------------------------------------------------------------------------------|
| A kijelző elsötétül és az  villog. | Az Energiatakarékos üzemmód aktív.<br>▶ Nyomjon meg egy tetszőleges gombot.<br>✓ A kijelző újra világít.                                                                                                                                                                                                                                                                                                                                     |
| "E:30 / -80"                                                                                                        | A lefolyócső vagy a vízelvezető tömlő eldugult.<br>▶ Tisztítsa meg a lefolyócsövet és a vízelvezető tömlőt.<br><br>A lefolyócső vagy a vízleeresztő cső meg van törve vagy becsípődött.<br>▶ Ellenőrizze, hogy a lefolyócső és a vízbevezető tömlő nem tört-e meg vagy nem szorult-e be.<br><br>A mosóvízszivattyú eldugult.<br>▶ → "A mosóvízszivattyú tisztítása", Oldal 34                                                                |
|                                                                                                                     | A vízelvezető tömlőt túl magasan csatlakoztatták.<br>▶ A vízelvezető tömlőt maximum 1 méter magasan szerelje fel.<br><br>Túl sok mosószert adagolt.<br>▶ Azonnali intézkedés: Egy evőkanál öblítőszert keverjen össze 0,5 l vízzel, és öntse az oldatot a bal oldali kamrába (outdoor, sportruházat és puhelytolas textíliák esetében ne!).<br>▶ Az azonos mennyiségű ruhával végzett következő mosásnál csökkentse a mosószert mennyiségét. |
|                                                                                                                     | A vízleeresztő cső nem engedélyezett módon került meghosszabbításra.<br>▶ Távolítsa el a nem engedélyezett hosszabbítást a vízleeresztő csőről. A készülék csatlakoztatása                                                                                                                                                                                                                                                                   |
|                                                                                                                     | A szivattyú fedele nincs teljesen becsavarva.                                                                                                                                                                                                                                                                                                                                                                                                |



| Hiba                                                                               | Ok és hibaelhárítás                                                                                                                                                                                                                                                                                                                                                                                                                                                                                                                                                                                                                                                    |
|------------------------------------------------------------------------------------|------------------------------------------------------------------------------------------------------------------------------------------------------------------------------------------------------------------------------------------------------------------------------------------------------------------------------------------------------------------------------------------------------------------------------------------------------------------------------------------------------------------------------------------------------------------------------------------------------------------------------------------------------------------------|
| "E:30 / -80"                                                                       | <ul style="list-style-type: none"> <li>▶ Bizonyosodjon meg arról, hogy a szivattyú fedele ütközésig be van csavarva a készülékbe. A szivattyúfedél fogantyújának függőlegesen kell állnia.<br/>→ "A mosóvízszivattyú tisztítása", Oldal 35</li> </ul>                                                                                                                                                                                                                                                                                                                                                                                                                  |
| "E:36 / -25 / -26"                                                                 | <p>A mosóvízszivattyú eldugult.</p> <ul style="list-style-type: none"> <li>▶ → "A mosóvízszivattyú tisztítása", Oldal 34</li> </ul>                                                                                                                                                                                                                                                                                                                                                                                                                                                                                                                                    |
| "H:32"                                                                             | <p>A kiegyensúlyozatlanságot ellenőrző rendszer az egyenlőtlen ruhaelosztás miatt leállította a centrifugálást.</p> <ul style="list-style-type: none"> <li>▶ Ossa el újra a ruhaneműt a dobban.</li> </ul> <p><b>Megjegyzés:</b> Lehetőleg kicsi és nagy ruhadarabokat is helyezzen a dobba. A különböző méretű ruhadarabok elosztása jobb centrifugálást eredményez.</p>                                                                                                                                                                                                                                                                                              |
|    | <p>A víznyomás alacsony.<br/>Nem lehetséges az elhárítás.</p> <p>A vízbevezetésnél lévő szűrők eldugultak.</p> <ul style="list-style-type: none"> <li>▶ Tisztítsa meg a vízbevezetésnél lévő szűrőket.</li> </ul> <p>Zárva van a vízcsap.</p> <ul style="list-style-type: none"> <li>▶ Nyissa ki a vízcsapot.</li> </ul> <p>A vízbevezető tömlő megtört vagy beszorult.</p> <ul style="list-style-type: none"> <li>▶ Ellenőrizze, hogy a vízbevezető tömlő nem tört-e meg vagy nem szorult-e be.</li> </ul> <p>A vízállásmérő rendszer meghibásodott.</p> <ul style="list-style-type: none"> <li>▶ Hívja a vevőszolgálatot.<br/>→ "Vevőszolgálat", Oldal 47</li> </ul> |
| : villog.                                                                          | <p>A feszültségellenőrző rendszer a feszültség nem megengedhető csökkenését érzékelte.</p> <ul style="list-style-type: none"> <li>▶ Nem lehetséges az elhárítás.</li> </ul> <p><b>Megjegyzés:</b> Amint a feszültségellátás stabilizálódik, a program folytatódik.</p> <p>A feszültségcsökkenés következtében a program időtartama meghosszabbodhat.<br/>Nem lehetséges az elhárítás.</p>                                                                                                                                                                                                                                                                              |
|  | <p>Túl sok mosószert adagolt.</p> <ul style="list-style-type: none"> <li>▶ Azonnali intézkedés: Egy evőkanál öblítőszert keverjen össze 0,5 l vízzel, és öntse az oldatot a bal oldali kamrába (outdoor, sportruházat és pehelytollas textíliák esetében nel).</li> <li>▶ Az azonos mennyiségű ruhával végzett következő mosásnál csökkentse a mosószert mennyiségét.</li> </ul>                                                                                                                                                                                                                                                                                       |



| Hiba                    | Ok és hibaelhárítás                                                                                                                                                                                                                                                                                                                                                                                                                                                                                                                                                                                                 |
|-------------------------|---------------------------------------------------------------------------------------------------------------------------------------------------------------------------------------------------------------------------------------------------------------------------------------------------------------------------------------------------------------------------------------------------------------------------------------------------------------------------------------------------------------------------------------------------------------------------------------------------------------------|
| ☹ világít.              | <p>A hőmérséklet túl magas.</p> <ul style="list-style-type: none"> <li>▶ Várjon, amíg lecsökken a hőmérséklet.</li> <li>▶ → "Program megszakítása", Oldal 31</li> </ul> <hr/> <p>A vízszint túl magas.</p> <ul style="list-style-type: none"> <li>▶ Válasszon egy megfelelő programot a szivattyúzás-hoz.</li> <li>→ "Programok", Oldal 24</li> </ul>                                                                                                                                                                                                                                                               |
| ☹ villog.               | <p>Az ajtó nincs teljesen becsukva.</p> <ol style="list-style-type: none"> <li>1. Csukja be az ajtót.</li> <li>2. A program indításához nyomja meg a  gombot.</li> </ol> <hr/> <p>A mosnivalót odacsukta az ajtóval.</p> <ol style="list-style-type: none"> <li>1. Nyissa ki újra az ajtót.</li> <li>2. Távolítsa el a becsípődött mosnivalót.</li> <li>3. Csukja be az ajtót.</li> <li>4. A program indításához nyomja meg a  gombot.</li> </ol> |
| Minden más hibakód.     | <p>Működési zavar</p> <ul style="list-style-type: none"> <li>▶ Hívja a vevőszolgálatot.</li> <li>→ "Vevőszolgálat", Oldal 47</li> </ul>                                                                                                                                                                                                                                                                                                                                                                                                                                                                             |
| "E:30/-20"              | <p>Mágnesszelep hibás.</p> <ul style="list-style-type: none"> <li>▶ Hívja a vevőszolgálatot.</li> <li>→ "Vevőszolgálat", Oldal 47</li> </ul> <hr/> <p>Túl sok mosószert adagolt.</p> <ul style="list-style-type: none"> <li>▶ Az azonos mennyiségű ruhával végzett következő mosásnál csökkentse a mosószert mennyiségét.</li> </ul> <hr/> <p>Víz utántöltése megtörtént.</p> <ul style="list-style-type: none"> <li>▶ Működés közben ne töltsön be további vizet a készülékbe.</li> </ul>                                                                                                                          |
| A készülék nem működik. | <p>A hálózati csatlakozóvezeték csatlakozódugója nincs bedugva.</p> <ul style="list-style-type: none"> <li>▶ Csatlakoztassa a készüléket a villamos hálózatra.</li> </ul> <hr/> <p>A biztosítékszekrényben kioldott a biztosíték.</p> <ul style="list-style-type: none"> <li>▶ Ellenőrizze a biztosítót a biztosítódobozban.</li> </ul> <hr/> <p>Az áramellátás kimaradt.</p> <ul style="list-style-type: none"> <li>▶ Ellenőrizze, hogy a helyiség világítása vagy a helyiségben lévő más készülékek működnek-e.</li> </ul>                                                                                        |
| A program nem indul el. | <p>Nem nyomta meg a  gombot.</p> <ul style="list-style-type: none"> <li>▶ Nyomja meg a következőt: .</li> </ul> <hr/> <p>Az ajtó nincs teljesen becsukva.</p> <ol style="list-style-type: none"> <li>1. Csukja be az ajtót.</li> </ol>                                                                                                                                                                                                        |





| Hiba                                   | Ok és hibaelhárítás                                                                                                                                                                                                                                                                                                                                                                                                                                                                                                                                                                                                                                                                                                                                                                                                                                                                                                                                                                                                                                                                                                                                                                                                                                      |
|----------------------------------------|----------------------------------------------------------------------------------------------------------------------------------------------------------------------------------------------------------------------------------------------------------------------------------------------------------------------------------------------------------------------------------------------------------------------------------------------------------------------------------------------------------------------------------------------------------------------------------------------------------------------------------------------------------------------------------------------------------------------------------------------------------------------------------------------------------------------------------------------------------------------------------------------------------------------------------------------------------------------------------------------------------------------------------------------------------------------------------------------------------------------------------------------------------------------------------------------------------------------------------------------------------|
| A program nem indul el.                | <p><b>2.</b> A program indításához nyomja meg a  gombot.</p> <p>A gyerekzár be van kapcsolva.</p> <ul style="list-style-type: none"> <li>▶ → "Gyerekzár kikapcsolása", Oldal 32</li> </ul> <hr/> <p><b>– / +</b> be van kapcsolva.</p> <ul style="list-style-type: none"> <li>▶ Ellenőrizze, hogy a <b>– / +</b> be van-e kapcsolva.<br/>→ "Gombok", Oldal 22</li> </ul> <hr/> <p>A mosnivalót odacsukta az ajtóval.</p> <ol style="list-style-type: none"> <li>1. Nyissa ki újra az ajtót.</li> <li>2. Távolítsa el a becsípődött mosnivalót.</li> <li>3. Csukja be az ajtót.</li> <li>4. A program indításához nyomja meg a  gombot.</li> </ol>                                                                                                                                                                                                                                                                                                                                                                                                                                      |
| Az ajtó nem nyílik ki.                 | <p> be van kapcsolva.</p> <ul style="list-style-type: none"> <li>▶ Folytassa a programot a  <b>Spin</b> vagy  <b>Drain</b> kiválasztásával és a  megnyomásával.</li> </ul> <hr/> <p>A hőmérséklet túl magas.</p> <ul style="list-style-type: none"> <li>▶ Várjon, amíg lecsökken a hőmérséklet.</li> <li>▶ → "Program megszakítása", Oldal 31</li> </ul> <hr/> <p>A vízszint túl magas.</p> <ul style="list-style-type: none"> <li>▶ Válasszon egy megfelelő programot a szivattyúzáshoz.<br/>→ "Programok", Oldal 24</li> </ul> <hr/> <p>Áramkimaradás.</p> <ul style="list-style-type: none"> <li>▶ Nyissa ki az ajtót a vészkioldóval.<br/>→ "Vészkioldó", Oldal 46</li> </ul>                                                                                                                                                                                                                                    |
| A gép nem szivattyúzza le a mosóvizet. | <p>A lefolyócső vagy a vízlevezető tömlő eldugult.</p> <ul style="list-style-type: none"> <li>▶ Tisztítsa meg a lefolyócsövet és a vízlevezető tömlőt.</li> </ul> <hr/> <p>A lefolyócső vagy a vízleeresztő cső meg van törve vagy becsípődött.</p> <ul style="list-style-type: none"> <li>▶ Ellenőrizze, hogy a lefolyócső és a vízbevezető tömlő nem tört-e meg vagy nem szorult-e be.</li> </ul> <hr/> <p>A mosóvízszivattyú eldugult.</p> <ul style="list-style-type: none"> <li>▶ → "A mosóvízszivattyú tisztítása", Oldal 34</li> </ul> <hr/> <p> be van kapcsolva.</p> <ul style="list-style-type: none"> <li>▶ Folytassa a programot a  <b>Spin</b> vagy  <b>Drain</b> kiválasztásával és a  megnyomásával.</li> </ul> <hr/> <p>A vízlevezető tömlőt túl magasan csatlakoztatták.</p> <ul style="list-style-type: none"> <li>▶ A vízlevezető tömlőt maximum 1 méter magasan szerelje fel.</li> </ul> |



| Hiba                                                | Ok és hibaelhárítás                                                                                                                                                                                                                                                                                                                                                                                                                                                                                                                                                                                                                                                                                                                                                                                                                                                                                                                     |
|-----------------------------------------------------|-----------------------------------------------------------------------------------------------------------------------------------------------------------------------------------------------------------------------------------------------------------------------------------------------------------------------------------------------------------------------------------------------------------------------------------------------------------------------------------------------------------------------------------------------------------------------------------------------------------------------------------------------------------------------------------------------------------------------------------------------------------------------------------------------------------------------------------------------------------------------------------------------------------------------------------------|
| A gép nem szivattyúzza le a mosóvizet.              | <p>Túl sok mosószert adagolt.</p> <ul style="list-style-type: none"> <li>▶ Azonnali intézkedés: Egy evőkanál öblítőszert keverjen össze 0,5 l vízzel, és öntse az oldatot a bal oldali kamrába (outdoor, sportruházat és pehelytollas textíliák esetében ne!).</li> <li>▶ Az azonos mennyiségű ruhával végzett következő mosásnál csökkentse a mosószer mennyiségét.</li> </ul> <hr/> <p>A vízleeresztő cső nem engedélyezett módon került meghosszabbításra.</p> <ul style="list-style-type: none"> <li>▶ Távolítsa el a nem engedélyezett hosszabbítást a vízleeresztő csőről. A készülék csatlakoztatása</li> </ul> <hr/> <p>A szivattyú fedele nincs teljesen becsavarva.</p> <ul style="list-style-type: none"> <li>▶ Bizonyosodjon meg arról, hogy a szivattyú fedele ütközésig be van csavarva a készülékbe. A szivattyúfedél fogantyújának függőlegesen kell állnia.<br/>→ "A mosóvízszivattyú tisztítása", Oldal 35</li> </ul> |
| Nem folyik be víz. A gép nem öblíti be a mosószert. | <p>Nem nyomta meg a  gombot.</p> <ul style="list-style-type: none"> <li>▶ Nyomja meg a következőt: .</li> </ul> <hr/> <p>A vízbevezetésnél lévő szűrők eldugultak.</p> <ul style="list-style-type: none"> <li>▶ Tisztítsa meg a vízbevezetésnél lévő szűrőket.</li> </ul> <hr/> <p>Zárva van a vízcsap.</p> <ul style="list-style-type: none"> <li>▶ Nyissa ki a vízcsapot.</li> </ul> <hr/> <p>A vízbevezető tömlő megtört vagy beszorult.</p> <ul style="list-style-type: none"> <li>▶ Ellenőrizze, hogy a vízbevezető tömlő nem tört-e meg vagy nem szorult-e be.</li> </ul>                                                                                                                                                                                       |
| Többszöri rövid centrifugálás.                      | <p>A kiegyensúlyozatlanságot ellenőrző rendszer kiegyensúlyozatlanságot egyenlít ki a ruhanemű többszöri elosztásával.</p> <ul style="list-style-type: none"> <li>▶ Nem hiba - nincs tennivaló.</li> </ul> <p><b>Megjegyzés:</b> Betöltéskor lehetőleg kicsi és nagy ruhadarabokat is helyezzen a dobba. A különböző méretű ruhadarabok elosztása jobb centrifugálást eredményez.</p>                                                                                                                                                                                                                                                                                                                                                                                                                                                                                                                                                   |
| A programidő megváltozik a mosási folyamat alatt.   | <p>A program lefolyását elektronikusan optimalizálja a készülék. Ilyenkor megváltozhat a programidő.</p> <ul style="list-style-type: none"> <li>▶ Nem hiba - nincs tennivaló.</li> </ul> <hr/> <p>A kiegyensúlyozatlanságot ellenőrző rendszer kiegyensúlyozatlanságot egyenlít ki a ruhanemű többszöri elosztásával.</p> <ul style="list-style-type: none"> <li>▶ Nem hiba - nincs tennivaló.</li> </ul>                                                                                                                                                                                                                                                                                                                                                                                                                                                                                                                               |

| Hiba                                                                                                                  | Ok és hibaelhárítás                                                                                                                                                                                                                                                                                                                                                                                                                                                                                            |
|-----------------------------------------------------------------------------------------------------------------------|----------------------------------------------------------------------------------------------------------------------------------------------------------------------------------------------------------------------------------------------------------------------------------------------------------------------------------------------------------------------------------------------------------------------------------------------------------------------------------------------------------------|
| A programidő megváltozik a mosási folyamat alatt.                                                                     | <p><b>Megjegyzés:</b> Betöltéskor lehetőleg kicsi és nagy ruhadarabokat is helyezzen a dobba. A különböző méretű ruhadarabok elosztása jobb centrifugálást eredményez.</p> <p>A habképződést ellenőrző rendszer nagy habképződés esetén bekapcsol még egy öblítést.</p> <ul style="list-style-type: none"> <li>▶ Nem hiba - nincs tennivaló.</li> </ul>                                                                                                                                                        |
| Nem látható víz a dobban.                                                                                             | <p>A víz a látható tartomány alatt van.</p> <ul style="list-style-type: none"> <li>▶ Nem hiba - nincs tennivaló.</li> <li>▶ Működés közben ne töltsön be további vizet a készülőbe.</li> </ul>                                                                                                                                                                                                                                                                                                                 |
| A dob ránt a program indítása után.                                                                                   | <p>Az ok egy belső motorteszt.</p> <ul style="list-style-type: none"> <li>▶ Nem hiba - nincs tennivaló.</li> </ul>                                                                                                                                                                                                                                                                                                                                                                                             |
| Vízmaradvány található az  kamrában. | <p>Az  kamrában lévő betét eltömődött.</p> <ul style="list-style-type: none"> <li>▶ → "A mosószer tartó fiók tisztítása", Oldal 33</li> </ul>                                                                                                                                                                                                                                                                                 |
| A készülék rezeg és mozog centrifugálás közben.                                                                       | <p>A készülék nincs megfelelően beállítva.</p> <ul style="list-style-type: none"> <li>▶ A készülék beállítása</li> </ul> <p>A készülék lábai nincsenek rögzítve.</p> <ul style="list-style-type: none"> <li>▶ Rögzítse a készülék lábait. A készülék beállítása</li> </ul> <p>Nem távolította el a szállítási biztosítókat.</p> <ul style="list-style-type: none"> <li>▶ Szállítási biztosítók eltávolítása.</li> </ul>                                                                                        |
| A dob forog, nem folyik be víz.                                                                                       | <p>A töltetfelismerés aktív.</p> <ul style="list-style-type: none"> <li>▶ Nem hiba, nincs tennivaló.</li> </ul> <p><b>Megjegyzés:</b> A töltetfelismerés akár 2 percig is eltarthat.</p>                                                                                                                                                                                                                                                                                                                       |
| Erős habképződés.                                                                                                     | <p>Túl sok mosószer adagolt.</p> <ul style="list-style-type: none"> <li>▶ Azonnali intézkedés: Egy evőkanál öblítőszert keverjen össze 0,5 l vízzel, és öntse az oldatot a bal oldali kamrába (outdoor, sportruházat és pehelytollas textíliák esetében ne!).</li> <li>▶ Az azonos mennyiségű ruhával végzett következő mosásnál csökkentse a mosószer mennyiségét.</li> </ul>                                                                                                                                 |
| Magas centrifuga-fordulatszám elérése sikertelen.                                                                     | <p>Túl alacsony centrifuga-fordulatszámot állított be.</p> <ul style="list-style-type: none"> <li>▶ A következő mosásnál állítson be magasabb centrifuga-fordulatszámot.</li> </ul> <p> be van kapcsolva.</p> <ul style="list-style-type: none"> <li>▶ Válasszon a textiltípusnak megfelelő programot.</li> </ul> <p>Az egyensúlyellenőrző rendszer az egyensúlytalanságot a fordulatszám csökkentésével ellensúlyozza.</p> |

| Hiba                                              | Ok és hibaelhárítás                                                                                                                                                                                                                                                                                                                                                                                                                                                                                                                                                                                                                                                                                                                                                                                                                                                                                                                                            |
|---------------------------------------------------|----------------------------------------------------------------------------------------------------------------------------------------------------------------------------------------------------------------------------------------------------------------------------------------------------------------------------------------------------------------------------------------------------------------------------------------------------------------------------------------------------------------------------------------------------------------------------------------------------------------------------------------------------------------------------------------------------------------------------------------------------------------------------------------------------------------------------------------------------------------------------------------------------------------------------------------------------------------|
| Magas centrifuga-fordulatszám elérése sikertelen. | <ul style="list-style-type: none"> <li>▶ Ossa el újra a ruhaneműt a dobban.</li> </ul> <p><b>Megjegyzés:</b> Lehetőleg kicsi és nagy ruhadarabokat is helyezzen a dobba. A különböző méretű ruhadarabok elosztása jobb centrifugálást eredményez.</p> <ul style="list-style-type: none"> <li>▶ Indítsa el az  <b>Spin</b> programot.</li> </ul>                                                                                                                                                                                                                                                                                                                                                                                                                                                                                                                               |
| A centrifuga-program nem indul el.                | <p>A lefolyócső vagy a vízelvezető tömlő eldugult.</p> <ul style="list-style-type: none"> <li>▶ Tisztítsa meg a lefolyócsövet és a vízelvezető tömlőt.</li> </ul> <hr/> <p>A lefolyócső vagy a vízleeresztő cső meg van törve vagy becsípődött.</p> <ul style="list-style-type: none"> <li>▶ Ellenőrizze, hogy a lefolyócső és a vízbevezető tömlő nem tört-e meg vagy nem szorult-e be.</li> </ul> <hr/> <p>A kiegyensúlyozatlanságot ellenőrző rendszer az egyenlőtlen ruhaelosztás miatt leállította a centrifugálást.</p> <ul style="list-style-type: none"> <li>▶ Ossa el újra a ruhaneműt a dobban.</li> </ul> <p><b>Megjegyzés:</b> Lehetőleg kicsi és nagy ruhadarabokat is helyezzen a dobba. A különböző méretű ruhadarabok elosztása jobb centrifugálást eredményez.</p> <ul style="list-style-type: none"> <li>▶ Indítsa el az  <b>Spin</b> programot.</li> </ul> |
| Zúgó, sziszegő hang.                              | <p>Nyomás alatt víz áramlik be a mosószertartó fiókba.</p> <ul style="list-style-type: none"> <li>▶ Nem hiba - normális üzemmű.</li> </ul>                                                                                                                                                                                                                                                                                                                                                                                                                                                                                                                                                                                                                                                                                                                                                                                                                     |
| Hangos zajok centrifugálás közben.                | <p>A készülék nincs megfelelően beállítva.</p> <ul style="list-style-type: none"> <li>▶ A készülék beállítása</li> </ul> <hr/> <p>A készülék lábai nincsenek rögzítve.</p> <ul style="list-style-type: none"> <li>▶ Rögzítse a készülék lábait. A készülék beállítása</li> </ul> <hr/> <p>Nem távolította el a szállítási biztosítót.</p> <ul style="list-style-type: none"> <li>▶ Szállítási biztosítók eltávolítása.</li> </ul>                                                                                                                                                                                                                                                                                                                                                                                                                                                                                                                              |
| Folyamatos, halk surrogó ventilátorzaj.           | <p>Az aktív oxigénnel való kezelés aktív.</p> <ul style="list-style-type: none"> <li>▶ Nem hiba - normális üzemmű.</li> </ul>                                                                                                                                                                                                                                                                                                                                                                                                                                                                                                                                                                                                                                                                                                                                                                                                                                  |
| Zörgés, csörömpölés a mosóvízszivattyúban.        | <p>Idegen test került a mosóvízszivattyúba.</p> <ul style="list-style-type: none"> <li>▶ → "A mosóvízszivattyú tisztítása", Oldal 34</li> </ul>                                                                                                                                                                                                                                                                                                                                                                                                                                                                                                                                                                                                                                                                                                                                                                                                                |
| Szörcsögő, ritmikus szívó hang.                   | <p>A mosóvízszivattyú aktív, szivattyúzza a mosóvizet.</p> <ul style="list-style-type: none"> <li>▶ Nem hiba - normális üzemmű.</li> </ul>                                                                                                                                                                                                                                                                                                                                                                                                                                                                                                                                                                                                                                                                                                                                                                                                                     |
| Gyűrődések.                                       | <p>A centrifuga-fordulatszám túl magas.</p> <ul style="list-style-type: none"> <li>▶ A következő mosásnál állítson be alacsonyabb centrifuga-fordulatszámot.</li> </ul> <hr/> <p>A betöltött mennyiség túl nagy.</p>                                                                                                                                                                                                                                                                                                                                                                                                                                                                                                                                                                                                                                                                                                                                           |

| Hiba                                                                                                            | Ok és hibaelhárítás                                                                                                                                                                                                                                                                                                                                                                                                                                                                                                                                                                                                                                                                                                                                                                                                                                                                                                                                                                                                                                                                                                                                                                                                                                                                                                                                                                                                                                                                              |
|-----------------------------------------------------------------------------------------------------------------|--------------------------------------------------------------------------------------------------------------------------------------------------------------------------------------------------------------------------------------------------------------------------------------------------------------------------------------------------------------------------------------------------------------------------------------------------------------------------------------------------------------------------------------------------------------------------------------------------------------------------------------------------------------------------------------------------------------------------------------------------------------------------------------------------------------------------------------------------------------------------------------------------------------------------------------------------------------------------------------------------------------------------------------------------------------------------------------------------------------------------------------------------------------------------------------------------------------------------------------------------------------------------------------------------------------------------------------------------------------------------------------------------------------------------------------------------------------------------------------------------|
| Gyűrődések.                                                                                                     | <ul style="list-style-type: none"><li>▶ A következő mosásnál csökkentse a betöltött mennyiséget.</li></ul> <hr/> <p>Nem a textiltípusnak megfelelő program van beállítva.</p> <ul style="list-style-type: none"><li>▶ Válasszon a textiltípusnak megfelelő programot.</li></ul>                                                                                                                                                                                                                                                                                                                                                                                                                                                                                                                                                                                                                                                                                                                                                                                                                                                                                                                                                                                                                                                                                                                                                                                                                  |
| A mosószer vagy öblítőszer lecsöpög a tömítógallérról, és összegyűlik az ajtóban vagy a tömítógallér redőjében. | <p>Túl sok mosószer/öblítő van a mosószertartó fiókban.</p> <ul style="list-style-type: none"><li>▶ A folyékony mosószer és öblítő adagolásakor figyelje a jelölést a mosószertartó fiókban és ne töltsön a fölé.</li></ul>                                                                                                                                                                                                                                                                                                                                                                                                                                                                                                                                                                                                                                                                                                                                                                                                                                                                                                                                                                                                                                                                                                                                                                                                                                                                      |
| A centrifugálás eredménye nem kielégítő. A ruhanemű túl nyirkos / túl nedves.                                   | <p>Túl alacsony centrifuga-fordulatszámot állított be.</p> <ul style="list-style-type: none"><li>▶ A következő mosásnál állítson be magasabb centrifuga-fordulatszámot.</li><li>▶ Indítsa el az  <b>Spin</b> programot.</li></ul> <hr/> <p> be van kapcsolva.</p> <ul style="list-style-type: none"><li>▶ Válasszon a textiltípusnak megfelelő programot.</li></ul> <hr/> <p>A lefolyócső vagy a vízvezető tömlő eldugult.</p> <ul style="list-style-type: none"><li>▶ Tisztítsa meg a lefolyócsövet és a vízvezető tömlőt.</li></ul> <hr/> <p>A lefolyócső vagy a vízleeresztő cső meg van törve vagy becsípődött.</p> <ul style="list-style-type: none"><li>▶ Ellenőrizze, hogy a lefolyócső és a vízbevezető tömlő nem tört-e meg vagy nem szorult-e be.</li></ul> <hr/> <p>A kiegyensúlyozatlanságot ellenőrző rendszer az egyenlőtlen ruhaelosztás miatt leállította a centrifugálást.</p> <ul style="list-style-type: none"><li>▶ Ossa el újra a ruhaneműt a dobban.</li></ul> <p><b>Megjegyzés:</b> Lehetőleg kicsi és nagy ruhadarabokat is helyezzen a dobba. A különböző méretű ruhadarabok elosztása jobb centrifugálást eredményez.</p> <ul style="list-style-type: none"><li>▶ Indítsa el az  <b>Spin</b> programot.</li></ul> |
|                                                                                                                 | <p>Az egyensúlyellenőrző rendszer az egyensúlytalanságot a fordulatszám csökkentésével ellensúlyozza.</p> <ul style="list-style-type: none"><li>▶ Ossa el újra a ruhaneműt a dobban.</li></ul> <p><b>Megjegyzés:</b> Lehetőleg kicsi és nagy ruhadarabokat is helyezzen a dobba. A különböző méretű ruhadarabok elosztása jobb centrifugálást eredményez.</p> <ul style="list-style-type: none"><li>▶ Indítsa el az  <b>Spin</b> programot.</li></ul>                                                                                                                                                                                                                                                                                                                                                                                                                                                                                                                                                                                                                                                                                                                                                                                                                                                                                                                                                         |

| <b>Hiba</b>                             | <b>Ok és hibaelhárítás</b>                                                                                                                                                                                                              |
|-----------------------------------------|-----------------------------------------------------------------------------------------------------------------------------------------------------------------------------------------------------------------------------------------|
| Mosószermaradványok a nedves ruhaneműn. | A mosószerek vízben nem oldódó anyagokat tartalmazhatnak, amelyek lerakódnak a ruhaneműn.<br>▶ Indítsa el az  <b>Rinse</b> programot.                  |
| Mosószermaradványok a száraz ruhaneműn. | A mosószerek vízben nem oldódó anyagokat tartalmazhatnak, amelyek lerakódnak a ruhaneműn.<br>▶ A mosás és szárítás után kefélje ki a ruhaneműt.                                                                                         |
| A vízbevezető tömlőnél kifolyik a víz.  | A vízbevezető tömlő nincs megfelelően csatlakoztatva/rögzítve.<br><b>1.</b> Csatlakoztassa megfelelően a vízbevezető tömlőt. A vízbevezető tömlő csatlakoztatása<br><b>2.</b> Húzza meg a csavarozást.                                  |
| A vízbevezető tömlőnél kifolyik a víz.  | A vízbevezető tömlő sérült.<br>▶ Cserélje ki a sérült vízbevezető tömlőt.<br><br>A vízbevezető tömlő nincs megfelelően csatlakoztatva.<br>▶ Csatlakoztassa megfelelően a vízbevezető tömlőt. A vízbevezetés csatlakoztatási módjai      |
| A készülékben szagok képződnek.         | A nedvesség és a mosószermaradványok kedveznek a baktériumok elszaporodásának.<br>▶ → "Dobtisztítás", Oldal 33<br>▶ Ha nem használja a készüléket, hagyja nyitva az ajtót és a mosószertartó fiókot, hogy a maradék víz kiszáradhasson. |

## 17.1 Vészkioldó

### Ajtóreteszelés oldása

**Követelmény:** A mosóvízszivattyú üres. → *Oldal 34*

1. **FIGYELEM!** A kifolyó víz anyagi károkat okozhat.
- ▶ Ne nyissa ki az ajtót, amíg vizet lát az üvegen.

A vészkioldót egy szerszámmal húzza lefelé, és engedje el.

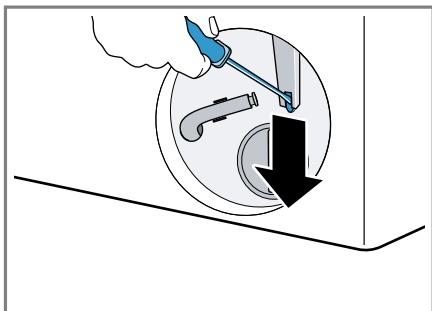

- ✓ Az ajtózár kioldott.
2. Helyezze be és pattintsa be a szervizfedelelet.
3. Csukja be a szervizfedelelet.

---

## 18 Szállítás, tárolás és ártalmatlanítás

Itt megtudhatja, hogyan készítse elő készülékét a szállításra és a tárolásra. Ezenkívül megtudhatja, hogyan ártalmatlanítsa régi készülékét.

### 18.1 Készülék leszerelése

**Megjegyzés:** További információkat a digitális használati útmutatóban talál a tartalomjegyzékben lévő QR-kód beolvasásával vagy az alábbi helyen: [www.bosch-home.com](http://www.bosch-home.com).

1. Zárja el a vízcsapot.
2. Ürítse ki a vízbevezető tömlőt.

3. Kapcsolja ki a készüléket.
4. Húzza ki a készülék hálózati csatlakozódugóját.
5. Engedje le a mosóvizet.  
→ *"A mosóvízszivattyú tisztítása", Oldal 34*
6. Szerelje le a tömlőket.

### 18.2 Szállítási biztosítók behelyezése

A károk elkerülése érdekében gondoskodjon a készülék biztonságos szállításáról a szállítási biztosítókkal.

1. Csavarhúzó segítségével távolítsa el a 4 védőkupakot.

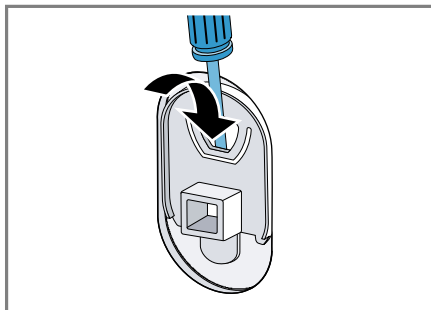

Őrizze meg a védőkupakokat.

2. Szerelje fel a 4 szállítási biztosítót. Ehhez kövesse a következő leírást: Szállítási biztosítók eltávolítása fordított sorrendben végrehajtva a lépéseket.

### 18.3 A készülék ismételt üzembe helyezése

- ▶ További információkat a következő fejezetben talál:  
→ *"Elhelyezés és csatlakoztatás", Oldal 12* és  
→ *"Az első használat előtt", Oldal 19*.

## 18.4 A régi készülék ártalmatlanítása

A környezetkímélő ártalmatlanításnak köszönhetően az értékes nyersanyagok újra felhasználhatók.

### FIGYELMEZTETÉS

#### Egészségkárosodás veszélye!

A gyermekek bezárhatják magukat a készülékbe és életveszélybe kerülhetnek.

- ▶ A készüléket ne állítsa ajtó mögé, mert az blokkolja vagy megakadályozza a készülék ajtajának kinyitását.
- ▶ A kiszolgált készülék hálózati csatlakozóvezetékeinek hálózati dugóját húzza ki, majd vágja át a hálózati csatlakozóvezeteket, és oly mértékben tegye tönkre a készülék ajtajának zárját, hogy az ajtót többé ne lehessen becsukni.

1. Húzza ki a hálózati csatlakozóvezeték dugóját.
2. Vágja el a hálózati csatlakozóvezeteket.
3. Környezetkímélő módon ártalmatlantassa a készüléket.

Az aktuális ártalmatlanítási lehetőségekről a szakkereskedőnél, ill. a települési közigazgatásnál vagy önkormányzatnál tájékozódhat.



Ez a készülék az elhasznált villamosági és elektronikai készülékekről szóló 2012/19/EU irányelvnek megfelelő jelölést kapott.

Ez az irányelv a már nem használt készülékek visszavételének és hasznosításának EU-szerte érvényes kereteit határozza meg.

## 19 Vevőszolgálat

Ha a használatban kapcsolatban bármilyen kérdése van, ha nem tudja önállóan elhárítani a zavart a készüléken, vagy ha a készüléket meg kell javítani, forduljon vevőszolgálatunkhoz.

A megfelelő környezetbarát tervezésről szóló rendelet szerint a működés szempontjából releváns eredeti pótkatrészeket készülékének az Európai Gazdasági Térségben való forgalomba hozatalától számítva legalább 10 évig beszerezheti vevőszolgálatunknál.

**Megjegyzés:** A vevőszolgálat tevékenysége a gyártói garanciális feltételek keretében ingyenes.

Az Ön országában érvényes garanciaidőről és garanciális feltételekről vevőszolgálatunktól, kereskedőjétől vagy weboldalunkról szerezhet részletes információkat.

Ha a vevőszolgálathoz fordul, tartsa kéznél készüléke termékszámát (E-Nr.) és gyártási számát (FD).

A vevőszolgálat elérhetőségét megtalálja a vevőszolgálatok mellékelt jegyzékében vagy a weboldalunkon.

### 19.1 Termékszám (E-Nr.) és gyártási szám (FD)

A termékszámot (E-Nr.) és a gyártási számot (FD) a készülék típusabláján találja.









A típusábla modelltől függően a következő helyen található:

- az ajtó belső oldalán.
- a szervizfedél belső oldalán.
- a készülék hátoldalán.

Készüléke adatait és a vevőszolgálat telefonszámát gyorsan megtalálja, ha feljegyzí magának az adatokat.

## 20 Fogyasztási értékek

A következő információk megadása az EU környezettudatos tervezést szabályozó rendelete alapján történik. Más programok, mint az **Eco 40-60** által megadott értékek csak referenciaértékek, meghatározásuk az érvényes EN60456 szabvány szerint történik.

| Program                                                                                                                                                                                | Betölthető ruhamennyiség (kg) | Programidő (h:min) <sup>1</sup> | Energiafogyasztás (kWh/ciklus) <sup>1</sup> | Vízfogyasztás (l/ciklus) <sup>1</sup> | Maximális hőmérséklet (°C) 5 min <sup>1</sup> | Centrifugafordulatszám (ford./perc) <sup>1</sup> | Maradéknedvesség (%) <sup>1</sup> |
|----------------------------------------------------------------------------------------------------------------------------------------------------------------------------------------|-------------------------------|---------------------------------|---------------------------------------------|---------------------------------------|-----------------------------------------------|--------------------------------------------------|-----------------------------------|
| Eco 40-60 <sup>2</sup>                                                                                                                                                                 | 9,0                           | 3:37                            | 1,250                                       | 61,0                                  | 50                                            | 1400                                             | 50,00                             |
| Eco 40-60 <sup>2</sup>                                                                                                                                                                 | 4,5                           | 2:52                            | 0,610                                       | 45,0                                  | 36                                            | 1400                                             | 50,00                             |
| Eco 40-60 <sup>2</sup>                                                                                                                                                                 | 2,5                           | 2:30                            | 0,180                                       | 30,0                                  | 24                                            | 1400                                             | 54,00                             |
| Cottons <br>20 °C                                                                                     | 9,0                           | 3:28                            | 0,370                                       | 90,0                                  | 23                                            | 1400                                             | 52,00                             |
| Cottons <br>40 °C                                                                                     | 9,0                           | 3:28                            | 1,350                                       | 90,0                                  | 45                                            | 1400                                             | 52,00                             |
| Cottons <br>60 °C                                                                                     | 9,0                           | 3:28                            | 1,450                                       | 90,0                                  | 55                                            | 1400                                             | 52,00                             |
| Cottons <br>40 °C +  | 9,0                           | 3:58                            | 1,400                                       | 102,0                                 | 45                                            | 1400                                             | 52,00                             |
| Easy-Care <br>40 °C                                                                                   | 4,0                           | 2:28                            | 0,780                                       | 61,0                                  | 44                                            | 1200                                             | 27,00                             |
| Quick Mix <br>40 °C                                                                                   | 4,0                           | 0:59                            | 0,620                                       | 44,0                                  | 41                                            | 1400                                             | 53,00                             |
|  Wool <br>30 °C   | 2,0                           | 0:40                            | 0,200                                       | 40,0                                  | 22                                            | 800                                              | 25,00                             |

<sup>1</sup> A tényleges értékek eltérhetnek a megadott értékektől a következők függvényében: víznyomás, vízkeménység, belépő víz hőmérséklete, környezeti hőmérséklet, ruha fajtája, mennyisége és szennyezettsége, használt tisztítószer, áramellátás ingadozása, valamint a választott kiegészítő funkciók.

<sup>2</sup> Vizsgálati program hideg vízzel (15 °C-on) az EU környezettudatos tervezésre vonatkozó rendelete és az EU termékcímkézésre vonatkozó rendelete szerint.



## 21 Műszaki adatok

|                                             |                                                                                                                        |
|---------------------------------------------|------------------------------------------------------------------------------------------------------------------------|
| Készülék magassága                          | 84,8 cm                                                                                                                |
| Készülék szélessége                         | 59,8 cm                                                                                                                |
| Készülék mélysége                           | 63,2 cm                                                                                                                |
| Súly                                        | 70,4 kg <sup>1</sup>                                                                                                   |
| Maximális betöltési mennyiség               | 9,0 kg                                                                                                                 |
| Hálózati feszültség                         | 220-240 V,<br>50 Hz                                                                                                    |
| ⇒ Minimális szelési biztosíték              | 10 A                                                                                                                   |
| Névleges teljesítmény                       | 2300 W                                                                                                                 |
| Teljesítményfelvétel                        | <ul style="list-style-type: none"> <li>■ Kikapcsolt állapot: 0,10 W</li> <li>■ Bekapcsolt állapot: 0,50 W</li> </ul>   |
| Víznyomás                                   | <ul style="list-style-type: none"> <li>■ Legalább: 100 kPa (1 bar)</li> <li>■ Legfeljebb: 1000 kPa (10 bar)</li> </ul> |
| Vízbevezető tömlő hossza                    | 150 cm                                                                                                                 |
| Vízvezető tömlő hossza                      | 150 cm                                                                                                                 |
| Hálózati csatlakozóvezeték hossza           | 160 cm                                                                                                                 |
| <sup>1</sup> A készülék kivitelétől függően |                                                                                                                        |

A modellre vonatkozó további információk az interneten a <https://eprel.ec.europa.eu/1> címen található. Ez az internetcím az Európai Unió hivatalos termékadatbankjára,

az EPREL-re mutat. Kérjük, ott kövesse a modellkereséshez megjelenő utasításokat. A modell azonosítója az adattáblán található termékszám (E-Nr.) perjel előtti része. Másik megoldásként a modellazonosítót megtalálja az EU-energiacímke első sorában is.

<sup>1</sup> Csak az Európai Gazdasági Térség országai számára érvényes







## Thank you for buying a Bosch Home Appliance!

Register your new device on MyBosch now and profit directly from:

- **Expert tips & tricks for your appliance**
- **Warranty extension options**
- **Discounts for accessories & spare-parts**
- **Digital manual and all appliance data at hand**
- **Easy access to Bosch Home Appliances Service**

Free and easy registration – also on mobile phones:

**[www.bosch-home.com/welcome](http://www.bosch-home.com/welcome)**



## Looking for help? You'll find it here.

Expert advice for your Bosch home appliances, help with problems or a repair from Bosch experts.

Find out everything about the many ways Bosch can support you:

**[www.bosch-home.com/service](http://www.bosch-home.com/service)**

Contact data of all countries are listed in the attached service directory.

**Robert Bosch Hausgeräte GmbH**

Carl-Wery-Straße 34

81739 München

GERMANY

[www.bosch-home.com](http://www.bosch-home.com)



**9001537200** (011215)

hu