



BOSCH



Register your
new device on
MyBosch now and
get free benefits:
**[bosch-home.com/
welcome](https://bosch-home.com/welcome)**

Kookplaat

PXY8..D...

[nl] Gebruiksaanwijzing

Kookplaat

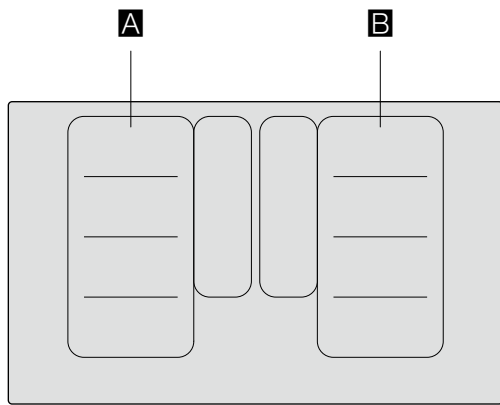

		g^*	b^*
A / B		2.200 W	3.700 W
		3.300 W	3.700 W
		2.600 W	3.700 W
		3.300 W	3.700 W

* IEC 60335-2-6

Inhoudsopgave

	Gebruik volgens de voorschriften	5		Warmhoudfunctie	21
	Belangrijke veiligheidsvoorschriften	6		Activeren	21
	Oorzaken van schade	8		Deactiveren	21
	Overzicht	8		Overname van instellingen	22
	Milieubescherming	9		Activeren	22
	Tips om energie te besparen	9		Kookhulpfuncties	23
	Milieuvriendelijk afvoeren	9		Functies van de kookhulp	23
	Koken met inductie	9		Geschikte pannen	24
	Voordelen bij koken met inductie	9		Sensoren en speciale accessoires	24
	Pannen	9		Functies en kookstanden	24
	Het apparaat leren kennen	11		Aanbevolen gerechten	28
	Het bedieningspaneel	11		Teppan Yaki en Grill voor de Flex-zone	36
	De kookzones	12		Draadloze temperatuursensor	38
	Restwarmte-indicatie	12		Vorbereiding en verzorging van de draadloze temperatuursensor	38
	Apparaat bedienen	13		De draadloze temperatuursensor verbinden met het bedieningspaneel	38
	Kookplaat in- en uitschakelen	13		Reinigen	39
	Kookzone instellen	13		Batterij vervangen	39
	Kookadvies	14		Conformiteitsverklaring	40
	Flex zone	16		Kinderslot	41
	Tips voor het gebruik van pannen	16		Kinderslot activeren en deactiveren	41
	Als twee onafhankelijke kookplaten	16		Automatisch kinderslot	41
	Als afzonderlijke kookplaat	16		Wrijfbeveiliging	41
	Move-functie	17		Automatische veiligheidsuitschakeling	41
	Activeren	17		Basisinstellingen	42
	Deactiveren	17		Zo komt u bij de basisinstellingen:	43
	FlexPlus zone	18		Weergave van het energieverbruik	44
	Aanwijzingen voor het kookgerei	18		Kookgerei-test	44
	Activeren	18		Power-Manager	45
	Deactiveren	18		Home Connect	45
	Tijdfuncties	19		Instellen	45
	Programmering van de bereidingstijd	19		Home Connect instellingen	47
	De kookwekker	19		Software-update	49
	Stopwatch-functie	20		Afstandsdiagnose	49
	PowerBoost-functie	20		Aanwijzing voor gegevensbeveiliging	49
	Activeren	20		Conformiteitsverklaring	49
	Deactiveren	20			
	ShortBoost functie	21			
	Advies voor het gebruik	21			
	Activeren	21			
	Deactiveren	21			

 Verbinding afzuigkap	50
Instellen	50
Loskoppelen van het netwerk.....	51
Kap via het kookveld regelen.....	51
Afzuigregeling instellingen	52
 Reinigen	52
Kookplaat.....	52
Omlijsting van de kookplaat.....	52
 Veelgestelde vragen en antwoorden (FAQ)	53
 Wat te doen bij storingen?	55
 Servicedienst	57
E-nummer en FD-nummer	57
 Testgerechten	58

Meer informatie over producten, accessoires, onderdelen en diensten vindt u op het internet: **www.bosch-home.com** en in de online-shop: **www.bosch-eshop.com**

Gebruik volgens de voorschriften

Lees deze gebruiksaanwijzing zorgvuldig door. Berg de gebruiksaanwijzing, het installatievoorschrift en de apparaatpas goed op voor later gebruik of om ze door te geven aan volgende eigenaren.

Controleer het apparaat na het uitpakken. Indien het apparaat schade heeft opgelopen tijdens het transport, schakel het dan niet in, maar neem contact op met de technische dienst en leg de veroorzaakte schade schriftelijk vast. Doet u dat niet, dan gaat elk recht op een schadevergoeding verloren.

Alleen een daartoe bevoegd vakman mag apparaten zonder stekker aansluiten. Bij schade door een verkeerde aansluiting maakt u geen aanspraak op garantie.

Dit apparaat moet worden geïnstalleerd volgens het meegeleverde installatievoorschrift.

Dit apparaat is alleen bestemd voor huishoudelijk gebruik en de huiselijke omgeving. Gebruik het apparaat uitsluitend voor het bereiden van gerechten en dranken. Het kookproces moet regelmatig worden gecontroleerd. Een kort kookproces moet continu in de gaten worden gehouden. Gebruik het apparaat alleen in gesloten ruimtes.

Dit apparaat is bestemd voor gebruik tot op hoogten van maximaal 4.000 meter boven zeeniveau.

Dek de kookplaat niet af. Dit kan leiden tot ongevallen, bijv. door oververhitting, ontbranding of ontploffend materiaal.

Gebruik uitsluitend beveiligingsvoorzieningen of kinderalies die door ons zijn goedgekeurd. Ongeschikte beveiligingsvoorzieningen of kinderalies kunnen tot ongevallen leiden.

Dit apparaat is niet bestemd voor gebruik met een externe tijdschakelklok of een afstandbediening.

Dit toestel kan worden gebruikt door kinderen vanaf 8 jaar en door personen met beperkte fysieke, sensorische of geestelijke vermogens of personen die gebrek aan kennis of ervaring hebben, wanneer zij onder toezicht staan van een persoon die verantwoordelijk is voor hun veiligheid of geleerd hebben het op een veilige manier te gebruiken en zich bewust zijn van de risico's die het gebruik van het toestel met zich meebrengt.

Kinderen mogen niet met het apparaat spelen. Reiniging en onderhoud van het toestel mogen niet worden uitgevoerd door kinderen, tenzij zij 15 jaar of ouder zijn en onder toezicht staan.

Zorg ervoor dat kinderen die jonger zijn dan 8 jaar uit de buurt blijven van het toestel of de aansluitkabel.

Bij gebruik van de kookfuncties moet de ingestelde kookzone overeenstemmen met de kookzone waarop de pan met de temperatuursensor staat.

Draagt u een actief geïmplanteerd medisch apparaat (bijv. een pacemaker of defibrillator), ga dan na of uw arts voldoet aan de richtlijn 90/385/EWG van de Raad van de Europese Gemeenschappen van 20 juni 1990 evenals DIN EN 45502-2-1 en DIN EN 45502-2-2 en dat het apparaat conform VDE-AR-E 2750-10 gekozen, geïmplanteerd en geprogrammeerd is. Is aan deze voorwaarden voldaan en worden bovendien non-ferro pannen met non-ferro handgrepen gebruikt, dan kan deze inductiekookplaat - als het op de juiste manier gebeurt - zonder bezwaar worden gebruikt.

Belangrijke veiligheidsvoorschriften

Waarschuwing – Verstikkingsgevaar!

Verpakkingsmateriaal is gevaarlijk voor kinderen. Kinderen nooit met verpakkingsmateriaal laten spelen.

Waarschuwing – Risico van brand!

- Hete olie en heet vet vatten snel vlam. Hete olie en heet vet nooit gebruiken zonder toezicht. Vuur nooit blussen met water. Schakel de kookzone uit. Vlammen voorzichtig met een deksel, smoordeksel of iets dergelijks verstikken.
- De kookzones worden erg heet. Nooit brandbare voorwerpen op de kookplaat leggen. Geen voorwerpen op de kookplaat leggen.
- Het apparaat wordt heet. Nooit brandbare voorwerpen of spuitbussen bewaren in laden direct onder de kookplaat.
- De kookplaat schakelt vanzelf uit en kan niet meer worden bediend. Hij kan later per ongeluk worden ingeschakeld. Zekering in de meterkast uitschakelen. Contact opnemen met de klantenservice.
- Kookplaten mogen niet worden afgedekt. Dit kan leiden tot ongevallen, bijv. door oververhitting, ontbranding of ontploffend materiaal.

Waarschuwing – Risico van verbranding!

- De kookzones en met name een eventueel aanwezige kookplaatomlijsting worden zeer heet. Raak de hete oppervlakken nooit aan. Zorg ervoor dat er geen kinderen in de buurt zijn.
- De kookzone warmt op, maar de indicatie functioneert niet. Zekering in de meterkast uitschakelen. Contact opnemen met de klantenservice.
- Voorwerpen van metaal worden zeer snel heet op de kookplaat. Leg nooit voorwerpen van metaal, zoals messen, vorken, lepels of deksels, op de kookplaat.
- Schakel de kookplaat na elk gebruik altijd uit met de hoofdschakelaar. Wacht niet tot de kookplaat automatisch uitschakelt doordat er geen pan op staat.

Waarschuwing – Kans op een elektrische schok!

- Ondeskundige reparaties zijn gevaarlijk. Reparaties en de vervanging van beschadigde aansluitleidingen mogen uitsluitend worden uitgevoerd door technici die zijn geïnstrueerd door de klantenservice. Is het apparaat defect, haal dan de stekker uit het stopcontact of schakel de zekering in de meterkast uit. Contact opnemen met de klantenservice.
- Binnendringend vocht kan een schok veroorzaken. Geen hogedrukreiniger of stoomreiniger gebruiken.
- Een defect toestel kan een schok veroorzaken. Een defect toestel nooit inschakelen. De netstekker uit het stopcontact halen of de zekering in de meterkast uitschakelen. Contact opnemen met de klantenservice.
- Scheuren of barsten in het glaskeramiek kunnen schokken veroorzaken. Zekering in de meterkast uitschakelen. Contact opnemen met de klantenservice.

Waarschuwing – Gevaar door magnetisme!

De draadloze temperatuursensor is magnetisch. De magnetische componenten kunnen schade toebrengen aan elektronische implantaten, zoals pacemakers en insulinepompen. Dragere van elektronische implantaten dienen daarom de temperatuursensor niet mee te nemen in hun kleding en m.b.t. hun pacemaker of een soortgelijk medisch apparaat een minimale afstand van 10 cm in acht te nemen.

Waarschuwing – Storingsgevaar!

Deze kookplaat beschikt aan de onderkant over een ventilator. Bevindt zich onder de kookplaat een lade, bewaar daar dan geen kleine of scherpe voorwerpen, geen papier en geen theedoeken. Deze kunnen aangezogen worden en de ventilator beschadigen of de koeling belemmeren. Tussen de inhoud van de lade en de ventilator-ingang moet een minimale afstand van 2 cm worden aangehouden.

 Waarschuwing – Gevaar voor letsel!

- De draadloze kooksensor is met een batterij uitgerust die kan worden beschadigd als deze aan hoge temperaturen wordt blootgesteld. De sensor van het kookgerei nemen en uit de buurt van elke warmtebron bewaren.
- Wanneer de pan wordt verwijderd kan de temperatuursensor zeer heet zijn. Bij het afnemen keukenhandschoenen dragen of een vaatdoek gebruiken.
- Bij de bereiding au-bain-marie kunnen de kookplaat en kookvorm barsten door oververhitting. De au-bain-marie kookvorm mag niet in direct contact komen met de bodem van de pan die met water is gevuld. Gebruik alleen hittebestendige vormen.
- Wanneer er vloeistof zit tussen de bodem van de pan en de kookzone kunnen kookpannen plotseling in de hoogte springen. Zorg ervoor dat de kookzone en de bodem van de pan altijd droog zijn.

Oorzaken van schade

Attentie!

- Ruwe bodems van pannen kunnen krassen op de kookplaat veroorzaken.
- Plaat nooit lege plannen op de kookzones. Dit kan schade veroorzaken.
- Plaats geen hete pannen op het bedieningspaneel, de indicatorzones of op de omlijsting van de kookplaat. Dit kan schade veroorzaken.
- Als er harde of scherpe voorwerpen op de kookplaat vallen, kan dit de plaat beschadigen.
- Aluminiumfolie en plastic bakken smelten als ze op een hete kookzone gelegd worden. Het gebruik van beschermplaten op de kookplaat wordt afgeraden.

Overzicht

In de volgende tabellen ziet u welke schade het meest voorkomt:

Schade	Oorzaak	Maatregel
Vlekken	Overgelopen etenswaar.	Verwijder overgelopen etenswaar onmiddellijk met een schraper.
	Ongeschikte reinigingsmiddelen.	Gebruik alleen schoonmaakmiddelen die geschikt zijn voor dit soort kookplaten.
Krassen	Zout, suiker en zand.	Gebruik de kookplaat niet als plaats om iets neer te zetten of als werkvlak.
	Ruwe bodems van vormen geven krassen op de kookplaat.	Controleer het kookgerei.
Verkleuringen	Ongeschikte reinigingsmiddelen.	Gebruik alleen schoonmaakmiddelen die geschikt zijn voor dit soort kookplaten.
	Slijtage van de pannen.	Til de pannen op wanneer u ze verplaatst.
Schelpvormige beschadiging van het oppervlak	Suiker, sterk suikerhoudende gerechten	Verwijder overgelopen etenswaar onmiddellijk met een schraper.

Milieubescherming

In dit hoofdstuk krijgt u informatie over de besparing van energie en de afvoer van het apparaat.

Tips om energie te besparen

- Gebruik altijd het deksel dat overeenstemt met elke kookpan. Wanneer zonder deksel gekookt wordt, is aanzienlijk meer energie nodig. Gebruik een glasdeksel om een goede zichtbaarheid te hebben zonder dat u het deksel van de pan hoeft te nemen.
- Gebruik pannen met een vlakke bodem. Bij een niet vlakke bodem wordt meer energie verbruikt.
- De diameter van de bodem van de pan moet overeenkomen met de afmeting van de kookzone. Opgelet: pannenfabrikanten duiden gewoonlijk de bovenste diameter van de pan aan, die meestal groter is dan de diameter van de bodem van de pan.
- Gebruik een kleine pan voor kleine hoeveelheden. Een grote, weinig gevulde pan vereist veel energie.
- Gebruik weinig water voor het koken. Op deze wijze wordt energie bespaard en blijven alle vitamines en mineralen van de groenten behouden.
- Selecteer de laagste vermogensstand die het kookpunt behoudt. Met een te hoge stand wordt energie verspild.

Milieuvriendelijk afvoeren

Voer de verpakking op een milieuvriendelijke manier af.



Dit apparaat is gekenmerkt in overeenstemming met de Europese richtlijn 2012/19/EU betreffende afgedankte elektrische en elektronische apparatuur (waste electrical and electronic equipment - WEEE). De richtlijn geeft het kader aan voor de in de EU geldige terugneming en verwerking van oude apparaten.

De draadloze temperatuursensor is voorzien van een batterij. Zorg ervoor dat gebruikte batterijen op een milieuvriendelijke manier worden afgevoerd.

Koken met inductie

Voordelen bij koken met inductie

Koken met inductie is radicaal anders dan gebruikelijk, de warmte ontstaat direct in het kookgerei. Dit biedt vele voordelen:

- Tijdsbesparing bij het koken en bakken.
- Besparing van energie.
- Gemakkelijker te reinigen en te onderhouden. Overgelopen etenswaar brandt niet zo snel in.
- Warmteregeling en veiligheid: de kookplaat verhoogt of verlaagt de toevoer van warmte altijd direct na de bediening. Neemt u het kookgerei van de kookzone, dan wordt de warmtetoevoer direct onderbroken door de kookzone met inductie, zonder dat deze eerst is uitgeschakeld.

Pannen

Gebruik alleen ferromagnetische vormen voor inductiekoken, bijv.:

- kookgerei van geëmailleerd staal
- kookgerei van gietijzer
- speciaal kookgerei van roestvrij staal dat geschikt is voor inductie.

In het hoofdstuk → "Kookgerei-test" kunt u lezen of het kookgerei geschikt is voor inductie.

Voor een goed bereidingsresultaat dient het ferromagnetische gebied van de bodem van de pan overeen te komen met de grootte van de kookzone. Wordt het kookgerei niet herkend op een kookzone, probeer er dan een met een kleinere diameter.

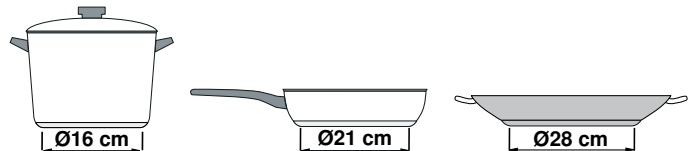

Wanneer de flexibele kookzone als een afzonderlijke kookzone wordt gebruikt, kunnen grotere vormen worden gebruikt die hier speciaal geschikt voor zijn. Informatie over de plaatsing van het kookgerei vindt u in het hoofdstuk → "Flex zone".



Er zijn ook inductievormen waarvan de bodem niet volledig ferromagnetisch is:

- Is de bodem van het kookgerei slechts gedeeltelijk ferromagnetisch, dan wordt alleen het ferromagnetische oppervlak heet. Hierdoor wordt de warmte mogelijk niet gelijkmatig verdeeld. De temperatuur van het niet-ferromagnetische gebied kan dan te laag zijn om te koken.

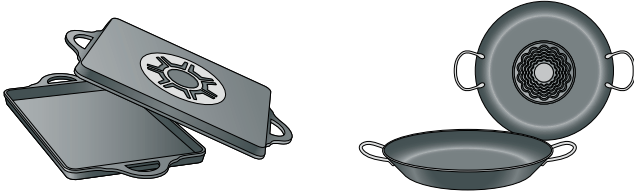

- Bestaat het materiaal van de bodem van het kookgerei deels uit aluminium, dan is het ferromagnetische oppervlak ook kleiner. Mogelijk worden dit niet warm genoeg of zelfs helemaal niet herkend.

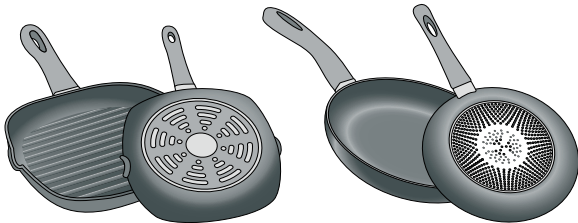

Niet geschikte pannen

Gebruik nooit straalplaten of pannen van:

- dun normaal staal
- glas
- aardewerk
- koper
- aluminium

Eigenschappen van de bodem van het kookgerei

Het bereidingsresultaat kan worden beïnvloed door de kwaliteit van pannenbodem. Gebruik pannen waarvan het materiaal de warmte gelijkmatig in de pan verdeelt, bijv. pannen met "sandwich-bodems" van roestvrij staal. Daarmee wordt tijd en energie bespaard.

Gebruik kookgerei met vlakke bodems. Ongelijke bodems hebben invloed op de warmtetoevoer.

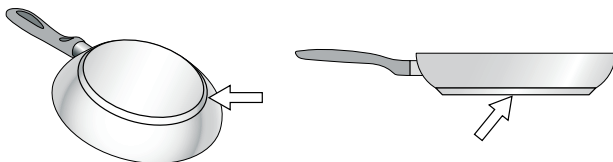

Geen pan of ongeschikte afmeting

Als er geen pan op de geselecteerde kookzone wordt geplaatst of als deze niet van het geschikte materiaal is of geen geschikte afmeting heeft, knippert de kookstand op de indicator van de kookzone. Plaats een geschikte pan, zodat het knipperen stopt. Als er meer dan 90 seconden wordt gewacht gaat de kookzone automatisch uit.

Lege pannen of pannen met een dunne bodem

Verwarm geen lege pannen en gebruik geen pannen met dunne bodem. De kookplaat is uitgerust met een intern veiligheidssysteem, maar een lege pan kan zo snel heet worden dat de functie "automatisch uitschakelen" geen tijd heeft om te reageren, waardoor de temperatuur erg kan oplopen. De bodem van de pan kan smelten en het glas van de kookplaat beschadigen. Raak in dat geval de pan niet aan en schakel de kookzone uit. Als het apparaat na het afkoelen niet werkt, neem dan contact op met de technische dienst.

Herkenning van de pan

Elke kookzone heeft een ondergrens voor de herkenning van de pan. Deze is afhankelijk van de ferromagnetische diameter en het materiaal van de bodem. Daarom dient u altijd de kookzone te gebruiken die het beste past bij de diameter van de pannenbodem.

Het apparaat leren kennen

Informatie over afmetingen en vermogens van de kookzones vindt u in → Blz. 2

Aanwijzing: Afhankelijk van het apparaattype zijn kleuren- en detailafwijkingen mogelijk.

Het bedieningspaneel

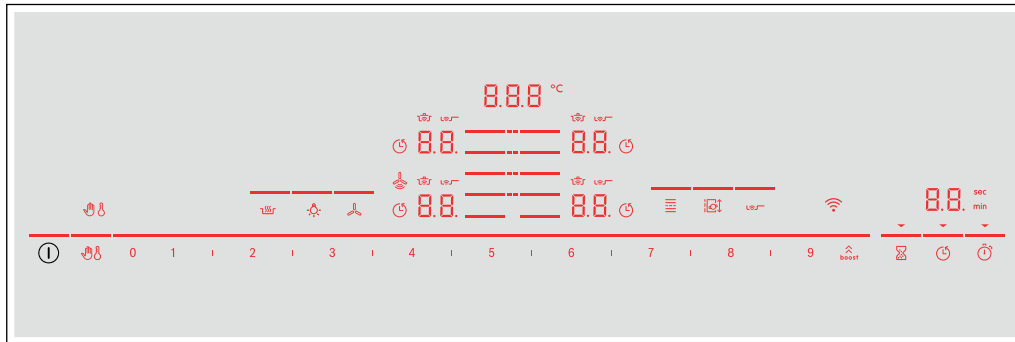

Bedieningsvlakken	
	Hoofdschakelaar
	Kookzone kiezen
0 1 2 3 4 5 6 7 8 9	Instelgebied
	Powerboost- en ShortBoost-functie
	Bedieningspaneel blokkeren voor reinigingsdoeleinden
	Kinderslot
	Warmhoud-functie
	Braadsensor
	Flexibele kookzone
	Move-functie
	Kookwekker
	De bereidingstijd instellen
	Stopwatch-functie
	WLAN
	Kapregeling
	Verlichting van de afzuigkap

Indicaties	
0.0	Gebruikstoestand
1.9	Kookstanden
H/h	Restwarmte
00	Timer-functie
000°C	Temperatuur kookfuncties
	Bedieningspaneel blokkeren voor reinigingsdoeleinden
	Kinderslot
	De bereidingstijd instellen
min/sec	Timer-indicaties
b.	PowerBoost-functie
Pb.	Functie ShortBoost
	Kookfuncties
	BraadSensor
⋮	FlexPlus-kookzone
t	Overdracht van instellingen
Lo	Warmhoud-functie
	WLAN
	Automatische stand van de afzuigkap

Bedieningsvlakken



Wanneer de kookplaat opwarmt, zijn de symbolen van de bedieningsvlakken verlicht die op dat moment beschikbaar zijn.

Raakt u een symbool aan, dan wordt de betreffende functie geactiveerd.

Aanwijzingen

- De betreffende symbolen van de bedieningsvlakken lichten op wanneer ze beschikbaar zijn. De indicaties van de kookzones of van de gekozen functie lichten helderder op.
- Zorg ervoor dat het bedieningspaneel altijd schoon en droog is. Vocht kan een nadelige invloed hebben op de werking.
- Zorg ervoor dat er geen pannen in de buurt van indicaties en sensoren komen. De elektronica kan dan oververhit raken.

De kookzones

Kookzone		
	Eenvoudige kookzone	Gebruik kookgerei dat de juiste afmetingen heeft.
	Flexibele kookzone	Zie paragraaf → "Flex zone"
	FlexPlus-kookzone	De FlexPlus-kookzones schakelen altijd in combinatie met de flexibele kookzone links of rechts in. Zie paragraaf → "FlexPlus zone"

Alleen kookgerei gebruiken dat geschikt is voor inductiekoken, zie de paragraaf → "Koken met inductie"

Restwarmte-indicatie

De kookplaat heeft voor elke kookzone een restwarmte-indicatie. Hiermee wordt aangegeven dat een kookzone nog heet is. Raak de kookzone niet aan zolang de restwarmte-indicatie verlicht is.

Afhankelijk van de hoogte van de restwarmte wordt het volgende weergegeven:

- Indicatie **H**: hoge temperatuur
- Indicatie **h**: lage temperatuur

Wanneer u de pan tijdens het koken van de kookzone neemt, knipperen afwisselen de restwarmte-indicatie en de gekozen kookstand.

Is de kookzone uitgeschakeld, dan is restwarmte-indicatie verlicht. Ook wanneer de kookplaat al uitgeschakeld is, blijft de restwarmte-indicatie verlicht zolang de kookzone nog warm is.

Apparaat bedienen

In dit hoofdstuk kunt u lezen hoe u een kookzone instelt. In de tabel vindt u kookstanden en bereidingstijden voor verschillende gerechten.

Kookplaat in- en uitschakelen

De kookplaat wordt met de hoofdschakelaar in- en uitgeschakeld.

Wanneer het apparaat voor de eerste keer wordt ingeschakeld, wordt de instelling van het thuisnetwerk opgevraagd. Op het display licht gedurende enkele seconden het symbool  zwak op. Om de aansluitinstelling te starten, de sensor  aanraken en de aanwijzingen in het hoofdstuk → "Home Connect" opvolgen. Om de eerste instelling te verlaten een willekeurige sensor aanraken.

Kookplaat in- en uitschakelen: het symbool  aanraken. Er klinkt een signaal. De symbolen die bij de kookzones horen en de functies die op dit tijdstip ter beschikking staan, zijn verlicht. Naast de kookzones is  verlicht. De kookplaat is klaar voor gebruik.

De kookplaat uitschakelen: het symbool  aanraken tot alle indicaties verdwijnen. De restwarmte-indicatie blijft verlicht tot de kookzones voldoende zijn afgekoeld.

Aanwijzingen

- Wanneer er geen verbinding met het thuisnetwerk is gemaakt of de verbinding is onderbroken, wordt tijdens het inschakelen van de kookplaat altijd de eerste instelling van de netwerkverbinding geactiveerd.
- De kookplaat gaat automatisch uit wanneer de kookzones enkele seconden uitgeschakeld zijn.
- De gekozen instellingen blijven gedurende de eerste 4 seconden na uitschakeling van de kookplaat bewaard. Wordt de kookplaat in deze tijd opnieuw ingeschakeld, dan werkt hij met de eerdere instellingen.

Kookzone instellen

De gewenste kookstand instellen met de symbolen **1** tot **9**.

Kookstand **1** = laagste stand.

Kookstand **9** = hoogste stand.



Elke kookstand heeft een tussenstand. Deze kookstand wordt in het instelgebied weergegeven met het symbool **I**.

Aanwijzingen

- Om de gevoelige onderdelen van het apparaat te beschermen tegen oververhitting of elektrische overbelasting, kan het vermogen van de kookplaat voor korte tijd worden teruggebracht.
- Om geluidshinder van het apparaat te voorkomen kan het vermogen van de kookplaat voor korte tijd worden teruggebracht.

Kookzone en kookstand kiezen

De kookplaat moet ingeschakeld zijn.

1. Het symbool  van de gewenste kookzone aanraken.
De indicatie is  is helderder verlicht.
2. Kies vervolgens in het instelgebied de gewenste kookstand.

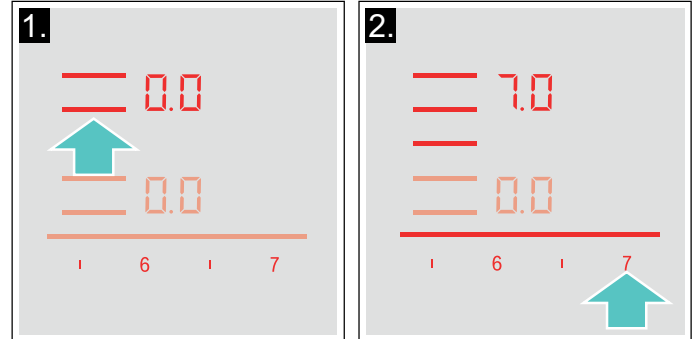

De kookstand is ingesteld.

Kookstand wijzigen

Kies de kookzone en stel vervolgens in het instelbereik de gewenste kookstand in.

Kookzone uitschakelen

De kookzone kiezen en in het instelgebied op  zetten. De kookzone gaat uit en de restwarmte-indicatie verschijnt.

Aanwijzingen

- Als er geen pan op de inductiekookzone wordt geplaatst, gaat de geselecteerde vermogensstand knipperen. Na een tijdje wordt de kookzone uitgeschakeld.
- Als er een pan op de kookzone staat voordat de plaat wordt ingeschakeld, zal deze worden gedetecteerd binnen 20 seconden na het indrukken van de hoofdschakelaar en zal de kookzone automatisch worden geselecteerd. Selecteer, zodra deze is gedetecteerd, de vermogensstand binnen 20 seconden, anders wordt de kookzone uitgeschakeld.
Ook al worden er meerdere pannen geplaatst, bij het inschakelen van de kookplaat wordt er maar één gedetecteerd.

Kookadvies

Advies

- Bij het warm maken van puree, crèmesoupen en dikvloeibare sauzen regelmatig roeren.
- Voor het voorverwarmen kookstand 8 - 9 instellen.
- Bij de bereiding met deksel de kookstand terugschakelen, zodra er tussen deksel en kookgerei stoom vrijkomt. Voor een goed bereidingsresultaat is geen stoom nodig.
- Na de bereiding het kookgerei tot het opdienen gesloten houden.
- Voor het koken met de snelkookpan de aanwijzingen van de fabrikant in acht nemen.
- De gerechten niet te lang laten koken of bakken, om de voedingswaarde te behouden. Met de kookwekker kan de optimale bereidingstijd worden ingesteld.
- Voor een gezonder bereidingsresultaat dient rokende olie te worden voorkomen.
- Voor een bruine kleur van de gerechten deze na elkaar klaarmaken in kleine porties.
- Kookgerei kan tijdens de bereiding hoge temperaturen bereiken. Het gebruik van pannelappen is aan te bevelen.
- Adviezen voor energie-efficiënt koken vindt u in het hoofdstuk → "Milieubescherming"

Bereidingstabel

In de tabel wordt voor alle gerechten weergegeven welke kookstand geschikt is. De bereidingstijd kan afhankelijk van de soort, het gewicht, de dikte en de kwaliteit van de gerechten variëren.

	Kookstand	Bereidingstijd (min.)
Smelten		
Chocolade, couverture	1 - 1.5	-
Boter, honing, gelatine	1 - 2	-
Opwarmen en warmhouden		
Eenpansgerecht, bijv. linzenschotel	1.5 - 2	-
Melk*	1.5 - 2.5	-
Worstjes in water verwarmen*	3 - 4	-
Ontdooien en opwarmen		
Spinazie, diepvries	3 - 4	15 - 25
Goulash, diepvries	3 - 4	35 - 55
Gaarstoven, zachtjes laten koken		
Aardappelballetjes*	4.5 - 5.5	20 - 30
Vis*	4 - 5	10 - 15
Witte sauzen, bijv. bechamelsaus	1 - 2	3 - 6
Geklopte sauzen, bijv. bearnaisesaus, hollandaisesaus	3 - 4	8 - 12

* Zonder deksel

** Herhaaldelijk keren

*** Voorverwarmen op kookstand 8 - 8.5

	Kookstand	Bereidingstijd (min.)
Koken, stomen, stoven		
Rijst (met dubbele hoeveelheid water)	2.5 - 3.5	15 - 30
Rijstepap***	2 - 3	30 - 40
Aardappels in de schil	4.5 - 5.5	25 - 35
Gekookte aardappels	4.5 - 5.5	15 - 30
Deegwaren, pasta*	6 - 7	6 - 10
Eenpansgerecht	3.5 - 4.5	120 - 180
Soepen	3.5 - 4.5	15 - 60
Groente	2.5 - 3.5	10 - 20
Groente, diepvries	3.5 - 4.5	7 - 20
Garen in de snelkookpan	4.5 - 5.5	-
Stoven		
Rollades	4 - 5	50 - 65
Stoofvlees	4 - 5	60 - 100
Goulash***	3 - 4	50 - 60
Stoven / braden met weinig olie*		
Schitzel, on/gepaneerd	6 - 7	6 - 10
Schnitzel, diepvries	6 - 7	6 - 12
Kotelet, on/gepaneerd**	6 - 7	8 - 12
Steak (3 cm dik)	7 - 8	8 - 12
Borst van gevogelte (2 cm dik)**	5 - 6	10 - 20
Borst van gevogelte, diepvries***	5 - 6	10 - 30
Gehaktballen (3 cm dik)**	4.5 - 5.5	20 - 30
Hamburger (2 cm dik)**	6 - 7	10 - 20
Vis en visfilet, ongepaneerd	5 - 6	8 - 20
Vis en visfilet, gepaneerd	6 - 7	8 - 20
Vis en visfilet, gepaneerd en diepvries, bijv. vissticks	6 - 7	8 - 15
Scampi, garnalen	7 - 8	4 - 10
Sauteren van groente en paddenstoelen, vers	7 - 8	10 - 20
Pangerechten, groente, vlees in reepjes op Aziatische wijze	7 - 8	15 - 20
Pangerechten, diepvries	6 - 7	6 - 10
Pannenkoeken (na elkaar gaar bakken)	6.5 - 7.5	-
Omelet (na elkaar bakken)	3.5 - 4.5	3 - 10
Spiegelei	5 - 6	3 - 6
Frituren (150-200 g per portie in 1-2 l olie, per porite frituren)		
Diepvriesproducten, bijv. frites, chicken nuggets	8 - 9	-
Kroketten, diepvries	7 - 8	-
Vlees, bijv. stukken kip	6 - 7	-
Vis, gepaneerd of in bierdeeg	6 - 7	-
Groente, paddenstoelen gepaneerd of in bierdeeg, tempura	6 - 7	-
Klein gebak, bijv. beignets, Berliner bollen, fruit in bierdeeg	4 - 5	-
* Zonder deksel		
** Herhaaldelijk keren		
***Voorverwarmen op kookstand 8 - 8.5		

Flex zone

Hij kan naar wens als één kookzone of als twee afzonderlijke kookzones worden gebruikt.

Hij bestaat uit vier inductoren, die onafhankelijk van elkaar functioneren. Is de flexibele kookzone in gebruik, dan wordt alleen het gebied geactiveerd dat door het kookgerei wordt bedekt.

Tips voor het gebruik van pannen

Om te zorgen voor een goede detectie en verdeling van de warmte, wordt aanbevolen de pan correct te centreren:

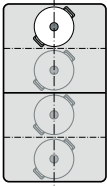
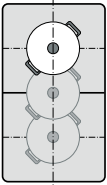
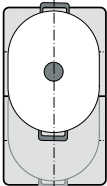
Als afzonderlijke kookzone	
	Diameter kleiner dan of gelijk aan 13 cm Plaats de vorm in een van de vier posities die op de afbeelding te zien zijn.
	Diameter groter dan 13 cm Plaats de vorm in een van de drie posities die op de afbeelding te zien zijn.
	Is er meer dan één kookzone nodig voor het kookgerei, plaats het dan met de rand op de bovenste of onderste rand van de flexibele kookzone.

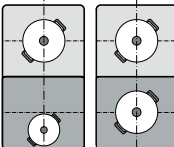
Als twee onafhankelijke kookplaten	
	De voorste en achterste kookzones, elk met twee inductoren, kunnen onafhankelijk van elkaar worden gebruikt. Stel voor elke afzonderlijke kookzone de gewenste kookstand in. Gebruik op elke kookzone slechts één pan.

Advies	
	Bij kookplaten met meerdere flexibele kookzones plaatst u het kookgerei zo dat het maar één van de flexibele kookzones beslaat. Anders worden de kookzones niet volgens voorschrift geactiveerd en wordt er geen goed kookresultaat behaald.

Als twee onafhankelijke kookplaten

De flexibele kookzone wordt gebruikt als twee onafhankelijke kookplaten.

Activeren

Zie het hoofdstuk → "Apparaat bedienen"

Als afzonderlijke kookplaat

Gebruik van de gehele kookzone door beide kookplaten met elkaar te verbinden.

Beide kookzones verbinden

De kookzones worden afhankelijk van de opstelling van de pan automatisch verbonden of van elkaar gescheiden.

Handmatig verbinden:

1. De pan plaatsen. Een van de beide kookzones van de Flex-zone selecteren en de kookstand instellen.
2. Het symbool  aanraken. De indicatie is verlicht. De kookstand verschijnt in de indicatie van de kookzone.

De Flex-zone is geactiveerd.

Kookstand wijzigen

Een van de twee kookzones kiezen die bij de flexibele kookzone horen en de kookstand in het instelgebied veranderen.

Een nieuwe pan toevoegen

De nieuwe pan op de positie plaatsen die voor de afmeting ervan geschikt is. Het apparaat herkent als de pan correct is geplaatst en verdeelt daarna de kookzones. De gewenste kookzone kiezen en in het instelbereik de kookstand instellen.

Aanwijzing: Wordt de kookvorm op de gebruikte kookzone verplaatst of opgetild, dan start de kookplaat automatisch met zoeken, waardoor de eerder gekozen kookstand behouden blijft.

Beide kookzones van elkaar scheiden

De kookzones worden afhankelijk van de opstelling van de pan automatisch verbonden of van elkaar gescheiden.

Om de kookzones handmatig te scheiden, een van de beide tot de Flex-zone behorende kookplaten selecteren en het symbool  aanraken.

De Flex-zone is gedeactiveerd. De beide kookzones functioneren nu als twee onafhankelijke kookzones.

Aanwijzingen

- Wordt de kookplaat uit- en later weer ingeschakeld, dan wordt de flexibele kookzone weer naar twee onafhankelijke kookzones omgeschakeld.
- In het hoofdstuk → "Basisinstellingen" staat beschreven hoe u de configuratie-instelling van de flexibele zone kunt wijzigen.

Move-functie

Met deze functie wordt de hele flexibele kookzone geactiveerd die ingedeeld is in drie kookgebieden en waarvan de kookstanden vooraf ingesteld zijn.

Gebruik slechts één kookvorm. De grootte van het kookgebied hangt af van de gebruikte vorm en de juiste plaatsing.

Kookgebieden

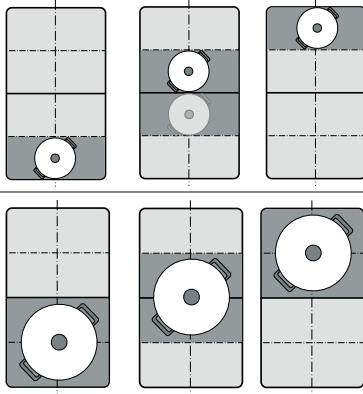

Nu kan er tijdens het koken kookgerei naar een ander kookgebied met een andere kookstand worden verplaatst:

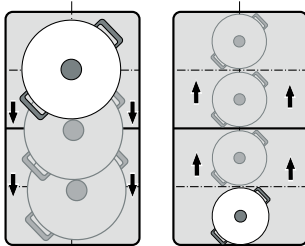

Vooraf ingestelde kookstanden:

Voorste gebied = kookstand **9**

Middelste gebied = kookstand **5**

Achterste gebied = kookstand **1.5**

De vooraf ingestelde kookstanden kunnen onafhankelijk van elkaar worden veranderd. Hoe u ze kunt veranderen staat beschreven in het hoofdstuk → "Basisinstellingen".

Aanwijzingen

- Wordt er meer dan één kookvorm op de flexibele kookzone herkend, dan wordt de functie gedeactiveerd.
- Wordt de kookvorm binnen het bereik van de flexibele kookzone verplaatst of opgetild, dan start de kookplaat automatisch met zoeken en wordt de kookstand van het gebied van de herkende vorm ingesteld.
- Gedetailleerde informatie over de grootte en de plaatsing van het kookgerei vindt u in het hoofdstuk → "Flex zone"

Activeren

1. Kies een van beide kookzones van de flexibele kookzone.
2. Symbool  aanraken. De indicatie naast het symbool  is verlicht. De flexibele kookzone wordt geactiveerd als één afzonderlijke kookzone. De kookstand van het gebied waarop het kookgerei staat, is verlicht op het display van de kookzones.

De functie is geactiveerd.



Kookstand wijzigen

De kookstanden van de afzonderlijke kookgebieden kunnen tijdens het koken worden gewijzigd. Plaats het kookgerei op het kookgebied en wijzig de kookstand in het instelgebied.

Aanwijzingen

- Er wordt slechts één kookstand veranderd van het gebied waarop het kookgerei staat.
- Wordt de functie gedeactiveerd, dan worden de kookstanden van de drie kookgebieden teruggezet naar de vooraf ingestelde waarden.

Deactiveren

Symbool  aanraken. De indicatie naast het symbool  verdwijnt.

De functie is gedeactiveerd.

Aanwijzing: Wanneer één van de kookgebieden op  wordt geplaatst, wordt de functie binnen enkele seconden gedeactiveerd.

FlexPlus zone

De kookplaat beschikt over twee FlexPlus-kookzones die zich tussen de beide flexibele kookzones bevinden en in combinatie met de rechter- of linker- flexibele kookzone in gebruik zijn. Hierdoor kunnen grotere kookvormen worden gebruikt en betere kookresultaten worden behaald.

Elk van beide FlexPlus-kookzones wordt altijd in combinatie met de rechter- of linker- flexibele kookzone ingeschakeld. Het is niet mogelijk om ze los van elkaar in te schakelen.

Aanwijzingen voor het kookgerei

Voor een goede warmteherkenning en -verdeling dient het kookgerei in het midden te worden geplaatst.

Het kookgerei dient de kookzone aan de zijkant en de FlexPlus-kookzone te bedekken.

Afhankelijk van de grootte van het kookgerei kan de flexibele kookzone worden geactiveerd als twee onafhankelijke kookzones of als één kookzone:

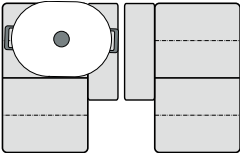
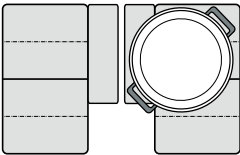
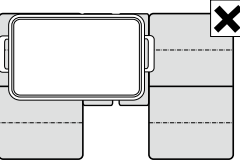
Apparaat opstellen	
	Lange vorm: De flexibele kookzone als twee onafhankelijke kookzones of als één kookzone.
	Grote ronde vorm: De flexibele kookzone als één kookzone.
	De vorm mag niet de beide FlexPlus-kookzones tegelijk afdekken.

Activeren

1. Plaats het kookgerei op de kookzone en zorg ervoor dat het ook de FlexPlus-kookzone bedekt.
2. De kookzone en de gewenste kookstand kiezen. De indicaties van de kookzone en de FlexPlus-kookzone lichten op.

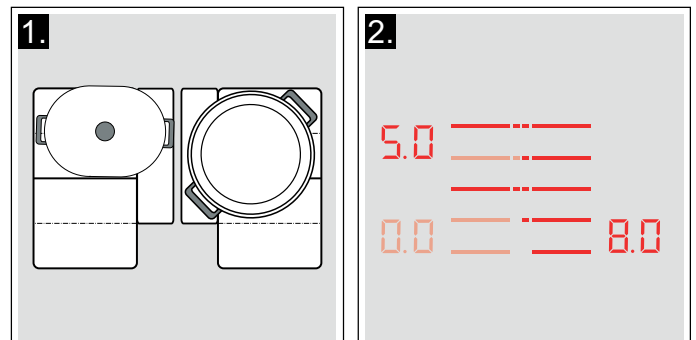

De FlexPlus-kookzone is geactiveerd.

Deactiveren

Neem het kookgerei van de kookzone. De indicaties verdwijnen.

De FlexPlus-kookzone is gedeactiveerd.

Tijdfuncties





Uw kookplaat beschikt over drie timerfuncties:

- Programmering van de bereidingstijd
- Kookwekker
- Stopwatch-functie

Programmering van de bereidingstijd

De kookzone schakelt na afloop van de ingestelde tijd automatisch uit.

Zo stelt u in:

1. De kookzone en de gewenste kookstand kiezen.
2. Het symbool  aanraken. In de timer-indicatie zijn het symbool  en de indicatie  verlicht. In de kookplaatindicatie is  verlicht.

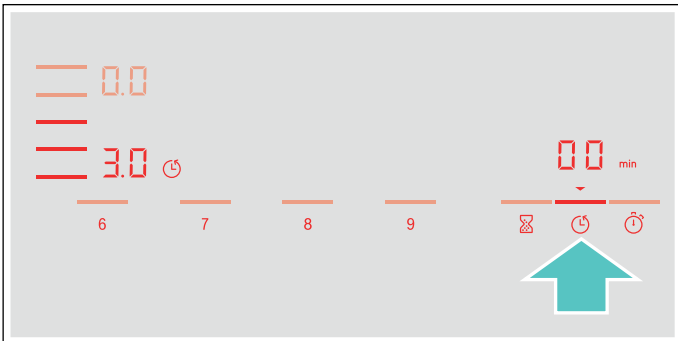

3. Binnen de volgende 10 seconden in het instelgebied de gewenste bereidingstijd instellen.

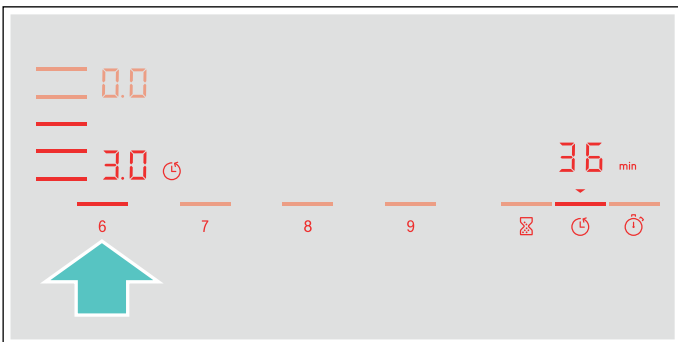

4. Raak het symbool  aan om de gekozen instelling te bevestigen.

De bereidingstijd begint af te lopen.

Aanwijzingen

- Voor alle kookzones kan automatisch dezelfde bereidingstijd worden ingesteld. De ingestelde tijd loopt voor elk van beide kookzones onafhankelijk af. In de paragraaf → "Basisinstellingen" vindt u informatie over de manier waarop de bereidingstijd automatisch kan worden geprogrammeerd.
- Wordt de flexibele kookzone als enige kookzone gekozen, dan is de ingestelde tijd voor de hele kookzone hetzelfde.
- Wordt bij de gecombineerde kookzone de functie Move gekozen, dan is de ingestelde tijd voor de drie kookzones hetzelfde.

BraadSensor

Wordt er een bereidingstijd geprogrammeerd voor een kookzone en is de braadSensor geactiveerd, dan begint de bereidingstijd pas af te lopen wanneer de gekozen temperatuurstand bereikt is.

Kookfuncties

Wordt er een bereidingstijd geprogrammeerd voor een kookzone terwijl een van de kookfuncties is geactiveerd, dan begint de tijd pas af te lopen wanneer de temperatuur voor het gekozen gebied bereikt is.



Tijd veranderen of wissen

Kies de kookzone en raak vervolgens het symbool  aan.

Wijzig de bereidingstijd in het instelgebied of stel  in om de geprogrammeerde bereidingstijd te wissen.

Raak het symbool  aan om de gekozen instelling te bevestigen.

Aan het einde van de ingestelde tijd

De kookzone schakelt uit, de indicatie  knippert en de kookstand schakelt naar . Er klinkt een signaal.

In de timer-indicatie knipperen  en de indicatie .

Bij aanraking van het symbool  verdwijnen de indicaties en het geluidssignaal.

Aanwijzingen





- Om een bereidingstijd van minder dan 10 minuten in te stellen, dient u altijd **0** aan te raken voordat u de gewenste waarde kiest.
- Is er een bereidingstijd voor meerdere kookzones geprogrammeerd, dan verschijnt altijd de tijdsopgave van de gekozen kookzone in de timer-indicatie.
- Voor het opvragen van de resterende bereidingstijd de betreffende kookzone kiezen.
- U kunt een bereidingstijd tot **99** minuten instellen.

De kookwekker

Met de kookwekker kunt u een tijd tot 99 minuten instellen.

Hij functioneert onafhankelijk van de kookzones en andere instellingen. Deze functie schakelt een kookzone niet automatisch uit.

Zo stelt u in

1. Raak het symbool  aan. In de timer-indicatie zijn het symbool  en de indicatie  verlicht.
 2. Kies in het instelgebied de gewenste tijd en raak ter bevestiging het symbool  aan.
- Na enkele seconden begint de tijd af te lopen.



Tijd veranderen of wissen

Raak het symbool  aan.

Wijzig de bereidingstijd in het instelgebied of stel  in om de geprogrammeerde bereidingstijd te wissen.

Het symbool  aanraken om de gekozen instelling te bevestigen.

Aan het einde van de ingestelde tijd

Aan het einde van de ingestelde tijd klinkt een signaal. In de timer-indicatie knipperen  en het symbool .



Na aanraking van het symbool  verdwijnen de indicaties.

Stopwatch-functie

De stopwatch-functie geeft de tijd weer die sinds de activering verstreken is.

Hij functioneert onafhankelijk van de kookzones en andere instellingen. Deze functie schakelt een kookzone niet automatisch uit.

Activeren

Raak het symbool  aan. In de timer-indicatie zijn het symbool  en de indicatie  verlicht.

De tijd begint af te lopen.

Deactiveren

Door het symbool  aan te raken wordt de stopwatch-functie onderbroken. De timer-indicaties blijven verlicht.

Wanneer u opnieuw het symbool  aanraakt verdwijnen de indicaties.

De functie is gedeactiveerd.

PowerBoost-functie

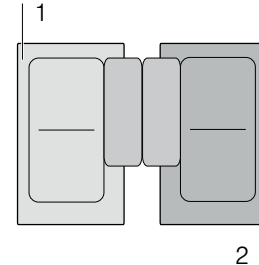

Met de PowerBoost-functie kunnen grote hoeveelheden water sneller worden verwarmd dan met de betreffende kookstand .

Deze functie kan alleen worden geactiveerd voor een kookzone wanneer de andere kookzone van dezelfde groep niet in gebruik is (zie Afb.).



Aanwijzing: In het flex-gebied kan de powerboost-functie ook worden geactiveerd wanneer er slechts één kookzone wordt gebruikt.

Activeren

1. Een kookzone kiezen.
2. Raak het symbool  aan. De indicatie  is verlicht.

De functie is geactiveerd.

Deactiveren

1. Een kookzone kiezen.
2. Raak het symbool  aan. De indicatie  verdwijnt en de kookzone schakelt terug naar de kookstand .

De functie is gedeactiveerd.

Aanwijzing: Onder bepaalde omstandigheden kan het voorkomen dat de PowerBoost-functie automatisch uitgaat, ter bescherming van de elektronische componenten binnenin de kookplaat.

ShortBoost functie

Met de ShortBoost-functie kan het kookgerei sneller worden verwarmd dan met de kookstand **5**.

Kies na de deactivering van de functie de juiste kookstand uit voor uw gerechten.

Deze functie kan alleen worden geactiveerd voor een kookzone wanneer de andere kookzone van dezelfde groep niet in gebruik is (zie Afb.).

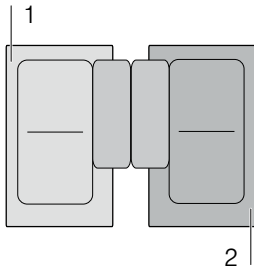

Aanwijzing: Bij de flexibele kookzone kan de Shortboost-functie ook worden geactiveerd wanneer hij als één afzonderlijke kookzone wordt gebruikt.

Advies voor het gebruik

- Gebruik altijd kookgerei dat niet van tevoren verwarmd is.
- Gebruik pannen met een egale bodem. Gebruik geen kookgerei met een dunne bodem.
- Nooit leeg kookgerei, olie, boter of vet verwarmen zonder dat er toezicht bij is.
- Geen deksel op het kookgerei leggen.
- Plaats het kookgerei in het midden van de kookzone. Zorg ervoor dat de diameter van de pannenbodem overeenkomt met de grootte van de kookzone.
- Informatie over het soort, de grootte en de plaatsing van het kookgerei vindt u in paragraaf → "Koken met inductie"

Activeren

1. Een kookzone kiezen.
2. Symbool  twee keer aanraken.
De indicatie **Pb.** is verlicht.
De functie is geactiveerd.

Deactiveren

1. Kookzone kiezen.
2. Raak het symbool  aan.
De indicatie **Pb.** verdwijnt en de kookzone schakelt terug naar de kookstand **5**.
De functie is gedeactiveerd.

Aanwijzing: Na 30 seconden schakelt deze functie automatisch uit.

Warmhoudfunctie

Deze functie is geschikt voor het smelten van chocolade of boter en voor het warmhouden van gerechten.

Activeren

1. Kies de gewenste kookzone.
2. Raak binnen de volgende 10 seconden het symbool  aan.
De indicatie **L** is verlicht.
De functie is geactiveerd.

Deactiveren

1. Kookzone kiezen.
2. Raak het symbool  aan.
De indicatie **L** verdwijnt. De kookzone schakelt uit en de restwarmte-indicatie verschijnt.
De functie is gedeactiveerd.

Overname van instellingen

Met deze functie kunnen de kookstand, de geprogrammeerde bereidingstijd en de gekozen kookfunctie van de ene op de andere kookzone worden overgedragen.

Om de instellingen over te dragen, plaatst u het kookgerei van de ingeschakelde kookzone op een andere kookzone.

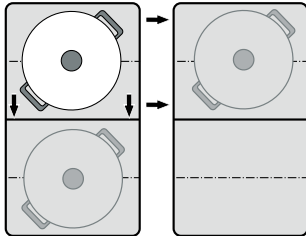

Aanwijzing: Extra informatie over de juiste plaatsing van het kookgerei vindt u in het hoofdstuk → "Flexzone"

Activeren

1. Verplaats het kookgerei van de ingeschakelde kookzone naar een andere kookzone.
De kookstand van de oorspronkelijke kookzone knippert.
Het kookgerei wordt erkend en op het display van de nieuwe kookzone knipperen de eerder gekozen kookstand en het symbool $\frac{t}{t}$.
2. Kies de nieuwe kookzone uit om de instellingen te bevestigen.
De kookstand van de oorspronkelijke kookzone wordt ingesteld op 00.

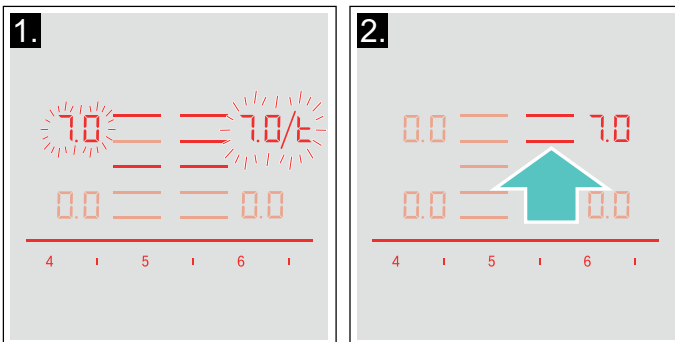

De instellingen zijn overgedragen op de nieuwe kookzone.

Aanwijzingen

- Het kookgerei verplaatsen naar een kookzone die niet ingeschakeld is, die nog niet vooraf is ingesteld of waarop eerder geen ander kookgerei stond.
- De PowerBoost- of ShortBoost-functie kan alleen van links naar rechts of van rechts naar links worden omgezet als er geen kookzone actief is.
- Wordt er een nieuwe kookvorm op een andere kookzone geplaatst voordat de instellingen bevestigd zijn, dan kan deze functie voor beide kookvormen worden gebruikt.
- Worden er meerdere kookvormen verplaatst, dan kan de functie alleen worden gebruikt voor het kookgerei dat het laatst verplaatst is.

Kookhulpfuncties

Met de kookhulpfuncties wordt koken heel eenvoudig en het resultaat is altijd optimaal. De aanbevolen temperatuurstanden zijn geschikt voor elke manier van koken.

Hiermee zijn bereidingswijzen mogelijk zonder dat het gerecht bovenmatig kookt en u krijgt perfecte kook- en bakresultaten.

Tijdens het koken meten sensoren voortdurend de temperatuur van de pan. Hierbij wordt het vermogen permanent geregeld en de juiste temperatuur aangehouden.

Is de gekozen temperatuur bereikt, dan kan het product worden toegevoegd. De gerechten raken niet oververhit en er kookt niets over.

De kookzones die over een braadsensor beschikken zijn voorzien van het symbool Braadsensor.

Als er een draadloze temperatuursensor voorhanden is, zijn de kookfuncties beschikbaar voor alle kookzones.











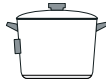

In dit hoofdstuk vindt u informatie over:

- Functies van de kookhulp
- Geschikte pannen
- Sensoren en speciale accessoires
- Functies en kookstanden
- Aanbevolen gerechten

Functies van de kookhulp

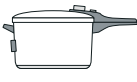
Met de kookhulpfuncties kunt u voor elk gerecht de meest geschikte bereidingswijze kiezen.

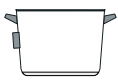
In de tabel staan de verschillende beschikbare instellingen voor de kookhulpfuncties:

Kookhulpfuncties	Temperatuur-standen	Kookgerei	Beschikbaarheid	Activeren
BraadSensor				
Stoven / braden met weinig vet	1, 2, 3, 4, 5			
Kookfuncties				
Verwarmen / Warmhouden	1 / 70 °C		Alle kookzones	
Zachtjes koken	2 / 90 °C		Alle kookzones	
Koken	3 / 100 °C		Alle kookzones	
Garen in de snelkookpan	4 / 120 °C		Alle kookzones	
Frituren met veel olie in de pan*	5 / 170 °C		Alle kookzones	

*Voorverwarmen met deksel en frituren zonder deksel.

Heeft de kookplaat geen draadloze kooksensor, dan kan deze achteraf in de vakhandel, via onze servicedienst of officiële website worden aangeschaft.

Geschikte pannen

Kies de kookzone die qua diameter het meest geschikt is voor de bodem van de pan en plaats de pan in het midden van de kookzone.

Gebruik voor de kookfuncties vormen die zo hoog zijn dat de benodigde hoeveelheid water boven de siliconenpatch van de draadloze kooksensor uitkomt.

Er zijn pannen die optimaal geschikt zijn voor de braadsensor. Deze kunt u achteraf aanschaffen in de vakhandel of via onze technische servicedienst of officiële website. Geef steeds het juiste referentienummer op:

- HEZ390210 pan met een diameter van 15 cm.
- HEZ390220 pan met een diameter van 19 cm.
- HEZ390230 pan met een diameter van 21 cm.
- HEZ390250 pan met een diameter van 28 cm. Alleen aanbevolen voor de FlexPlus-kookzone.
- HEZ390512 teppanyaki. Alleen aanbevolen voor de flexibele kookzone.
- HEZ390522 grillplaat. Alleen aanbevolen voor de flexibele kookzone.

Deze pannen zijn voorzien van een antiaanbaklaag, zodat er voor het bakken en braden niet veel olie nodig is.

Aanwijzingen

- De braadsensor is speciaal ingesteld op pannen van dit type en met deze afmetingen.
- Wanneer de grootte van de pannen afwijkend is of wanneer ze slecht geplaatst zijn, wordt de braadsensor bij de flexibele kookzones mogelijk niet geactiveerd. Zie het hoofdstuk → "*Flex zone*".
- Pannen van een ander type kunnen oververhit raken en de temperatuur kan lager of hoger zijn dan de gekozen temperatuurstand. Probeer eerst de laagste temperatuurstand uit en verander deze zo nodig.

Voor de kookfuncties zijn alle pannen geschikt die voor inductiekoken kunnen worden gebruikt. Informatie over pannen die geschikt zijn voor inductie vindt u in het hoofdstuk → "*Koken met inductie*".

In de tabel met de kookhulpfuncties staat voor elke functie de geschikte pan vermeld.

Sensoren en speciale accessoires

Tijdens het koken meten de sensoren voortdurend de temperatuur van het pan. Hierdoor wordt het koken met hoge precisie geregeld en wordt de juiste temperatuur aangehouden om perfecte kookresultaten te krijgen.

Uw kookplaat beschikt over twee verschillende systemen voor het meten van de temperatuur, om tot de beste resultaten te komen:

- Temperatuursensoren, die zich binnen de kookplaat bevinden en de temperatuur van de bodem van de pan controleren. Geschikt voor de braadsensor.
- Draadloze kooksensor, die de informatie over de temperatuur van de pan verder leidt naar het bedieningspaneel. Geschikt voor de kookfuncties.

De kooksensor is absoluut noodzakelijk voor het gebruik van de kookfuncties.

Als uw kookplaat niet over een draadloze kooksensor beschikt, kunt u deze achteraf aanschaffen in de vakhandel, via onze technische servicedienst of officiële website, met opgave van het referentienummer HEZ39050.

Informatie over de kooksensor vindt u in paragraaf → "*Vorbereitung en verzorging van de draadloze temperatuursensor*"

Functies en kookstanden

Braadsensor

Met de braadsensor kunt u gerechten klaarmaken met weinig olie in de pan.

Kookzones met deze functie zijn voorzien van het symbool voor de braadsensor.

Voordelen

- De kookzone warmt alleen op als het nodig is. Hiermee bespaart u energie. Olie en vet raken niet oververhit.
- Als de lege pan de optimale temperatuur voor het toevoegen van olie en voedsel heeft bereikt, klinkt er een signaal.

Aanwijzingen



- Geen deksel op de pan leggen, anders functioneert de regelaar niet. U kunt wel een spatbeschermingszeef gebruiken, ter voorkoming van vetspetters.
- Gebruik alleen olie of vet die geschikt zijn om te frituren. Wordt er boter, margarine, koudgeperste olijfolie of varkensvet gebruikt, zet de temperatuurstand dan op 1 of 2.
- Verhit nooit vet of olie zonder erbij te blijven.
- Heeft de kookzone een hogere temperatuur dan de pan of omgekeerd, dan wordt de temperatuursensor niet op de juiste manier geactiveerd.
- Voor het frituren met veel olie in een pan altijd de kookfuncties gebruiken. "Frituren met een grote hoeveelheid olie in een pan", kookstand 5.

Temperatuurstanden

Temperatuurstand	Geschikt voor
1 zeer laag	Bereiden en reduceren van sauzen, stoven van groente en bakken van gerechten met koudgeperste olijfolie, boter of margarine.
2 Laag	Bakken en braden van gerechten met koudgeperste olijfolie, boter of margarine, bijv. omeletten.
3 gemiddeld - laag	Bakken en braden van vis en dikke producten, zoals bijv. gehaktballen en worstjes.
4 gemiddeld hoog	Bakken en braden van steaks, well done, gepaneerde diepvriesproducten en dunne gerechten, bijv. schnitzel, reepjes vlees in saus en groente.
5 Hoog	Bakken en braden van gerechten bij hoge temperaturen, bijv. steaks, rare (saignant) of medium, aardappelpannenkoekjes en gebakken aardappels.

Zo stelt u in

Kies de juiste temperatuurstand in de tabel. Een lege pan op de kookzone plaatsen.

1. Kies de kookzone. Raak het symbool  aan. In de kookzone-indicatie is  verlicht.

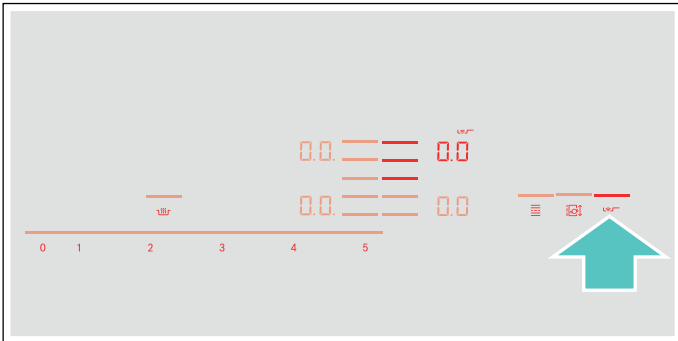

2. In de volgende 10 seconden in het instelgebied de gewenste temperatuurstand kiezen.

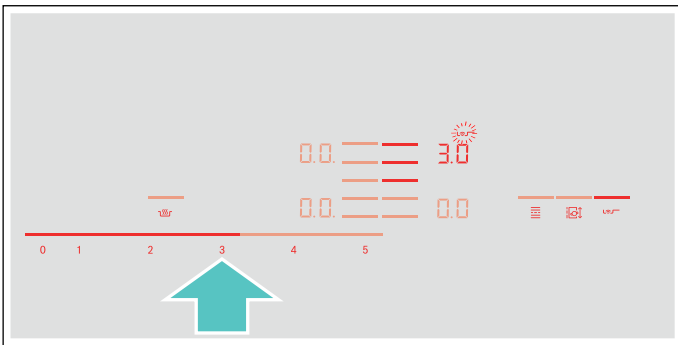

De functie is geactiveerd.

Het temperatuursymbool  knippert tot de braadtemperatuur bereikt is. Er klinkt dan een signaal en het temperatuursymbool verdwijnt.

3. Doe wanneer de braadtemperatuur bereikt is eerst de olie en vervolgens de gerechten in de pan.

Aanwijzing: U dient de gerechten te keren, zodat ze niet aanbranden.

BraadSensor uitschakelen

De kookzone kiezen en in het instelgebied op  plaatsen. De kookzone gaat uit en de restwarmte-indicatie verschijnt.

Kookfuncties

Met deze functies kunt u levensmiddelen opwarmen, garen, koken, bereiden met de snelkookpan of frituren in een gewone pan met rijkelijk olie.

De functies zijn beschikbaar voor alle kookzones.

Voordelen

- De kookzone warmt alleen op wanneer dit nodig is om de ingestelde temperatuur aan te houden. Hierdoor wordt energie bespaard en raken olie en vet niet oververhit.
- De temperatuur wordt voortdurend gecontroleerd. Op deze manier wordt voorkomen dat er voedsel overkookt. Ook hoeft de temperatuurstand niet te worden veranderd.
- Een signaal geeft aan wanneer het water of de olie de optimale temperatuur heeft bereikt om het product toe te voegen. In de tabel kunt u zien of een product direct aan het begin moet worden toegevoegd.

Aanwijzingen

- Gebruik alleen pannen met een egale en dikke bodem. Gebruik geen pannen waarvan de bodem dun of vervormd is.
- De pan zo vullen dat de inhoud de juiste hoogte bereikt om de siliconenpatch van de kooksensor af te dekken.
- Gebruik de braadsensor om met weinig olie te bakken of te braden.
- Plaats de pan op zo'n manier dat de kooksensor naar de buitenzijde van de kookplaat wijst.
- Tijdens het koken de kooksensor niet van de pan afnemen.
- Neem de kooksensor na de bereiding van de pan. Voorzichtig, de kooksensor kan heel heet zijn.

Temperatuurbereiken en -standen

Kookfuncties	Temperatuurstand	Temperatuurbereik	Geschikt voor
Opwarmen, warmhouden	1/70 °C	60 - 70 °C	bijv. soepen, punch
Zachtjes koken	2/90 °C	80 - 90 °C	bijv. rijst, melk
Koken	3/100 °C	90 - 100 °C	bijv. pasta, groente
Garen in de snelkookpan	4/120 °C	110 - 120 °C	bijv. kip, eenpansmaaltijd.
Frituren met veel olie in de pan	5/170 °C	170 - 180 °C	bijv. donuts, gehaktballetjes

Tips voor het koken met de kookfuncties

- Functie Verwarmen/Warmhouden: Diepvriesproducten in porties, bijv. spinazie. Het diepvriesproduct in de pan doen. De aangegeven hoeveelheid water toevoegen. De pan afdekken en stand 1 / 70 °C kiezen. Af en toe omroeren.
- Functie Zachtjes koken: deze functie is geschikt voor het klaarmaken van levensmiddelen bij lage temperaturen en voor het indikken van sauzen en eenpansgerechten. Stand 2 / 90 °C kiezen.
- Functie Koken: deze functie maakt het mogelijk om water te koken met een gesloten deksel, zonder dat het overkookt. Dankzij de temperatuurcontrole kunt u efficiënt koken. Stand 3 / 100 °C kiezen.
- Functie Koken in de snelkookpan: de aanbevelingen van de fabrikant in acht nemen. Na het geluidssignaal gedurende de aanbevolen tijd verder koken. Stand 4 / 120 °C kiezen.
- Functie Frituren met veel olie in de pan: de olie verwarmen met gesloten deksel. De deksel na het geluidssignaal afnemen en het gerecht toevoegen (voor zover er in de tabel Aanbevolen gerechten niets anders vermeld staat). Stand 5 / 170 °C kiezen.

Aanwijzingen

- Houd tijdens het koken altijd de deksel op de pan. Uitzondering: "Frituren met olie in de pan", Temperatuurstand 5/170 °C.
- Klinkt er geen signaal, ga dan na of er een deksel op de pan ligt.
- Olie nooit warm maken wanneer er geen toezicht is. Gebruik alleen olie of vet die geschikt zijn om te frituren. Gebruik geen mengsel van verschillende frituurvetten, zoals olie en reuzel. Mengsels van heet vet kunnen gaan schuimen.
- Bent u, bijv. na het koken van aardappels, niet tevreden met het resultaat, gebruik de volgende keer dan meer water maar houdt dezelfde temperatuur aan.

Kookpunt instellen

Het punt waarop het water begint te koken hangt af van hoe hoog uw woonplaats zich boven zeeniveau bevindt. Kookt het water te hard of te zacht, dan kan het kookpunt worden ingesteld. Hierbij gaat u als volgt te werk:

- Zie het hoofdstuk → "Basisinstellingen" voor de keuze van de basisinstelling 4
- De basisinstelling is standaard ingesteld op 3. Ligt uw woonplaats op een hoogte tussen de 200 en 400 m boven zeeniveau, dan hoeft het kookpunt niet te worden ingesteld. Kies anders de instelling die in de volgende tabel voor de betreffende hoogte vermeld staat:

Hoogte	Instelwaarde 4
0 - 100 m.	1
100 - 200 m.	2
200 - 400 m.	3*
400 - 600 m.	4
600 - 800 m.	5
800 - 1000 m.	6
1000 - 1200 m.	7
1200 - 1400 m.	8
Boven 1400 m.	9

* Basisinstelling

Aanwijzing: De temperatuurstand 3/100 °C is voldoende om efficiënt te koken, ook als het water hierbij niet al te erg kookt. Het kookpunt kan echter gewijzigd worden. Is het bijv. wenselijk dat het water sterker kookt, dan kan er een geringere hoogte worden gekozen.

Zo stelt u in

Voordat u voor het eerst gebruikmaakt van de kookfuncties, moet er verbinding tussen de draadloze kooksensor en het bedieningspaneel zijn gemaakt. Zie hiervoor hoofdstuk → "🔗 Draadloze temperatuursensor"

1. Zie hoofdstuk → "Vorbereitung en verzorging van de draadloze temperatuursensor" voor het bevestigen van de temperatuursensor aan de pan
2. Een pan met voldoende vloeistof op de gewenste kookzone plaatsen en altijd een deksel erop doen.
3. De kookzone kiezen waarop de pan met de temperatuursensor staat.
4. Raak het symbool 🍳 van de temperatuursensor aan. Op het bedieningspaneel is de indicatie 🍳 verlicht.

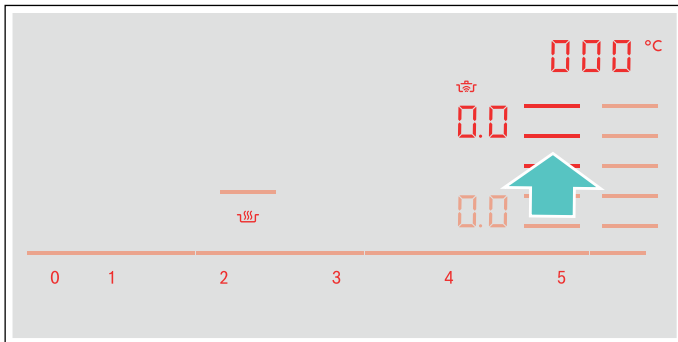

5. Kies de juiste temperatuurstand uit de tabel.

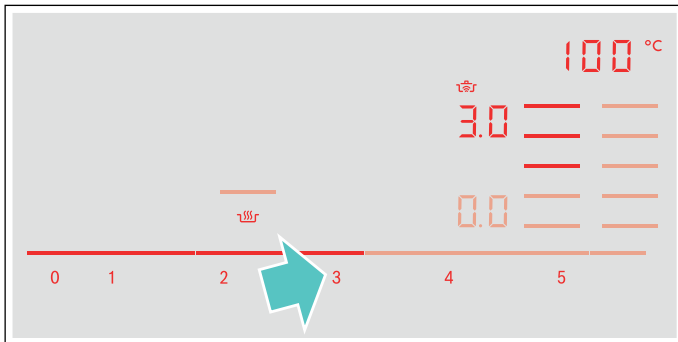

De functie is geactiveerd.

Het temperatuursymbool 🍳 knippert tot het water of de olie de juiste temperatuur heeft bereikt om het voedsel toe te voegen. Er klinkt dan een signaal en het temperatuursymbool knippert niet meer.

6. De deksel na het geluidssignaal afnemen en het voedsel toevoegen. Tijdens de bereiding de pan gesloten houden.

Aanwijzing: Bij de functie "Frituren met veel olie in de pan" de pan niet afdekken.

Kookfuncties uitschakelen

De kookzone kiezen en in het instelgebied op 0.0 plaatsen. De kookzone gaat uit en de restwarmte-indicatie verschijnt.























Aanwijzing: Ca. 10 seconden wachten voordat u de kookfuncties opnieuw activeert.

Aanbevolen gerechten

De volgende tabel bevat een keur aan gerechten en is op levensmiddelen gesorteerd. De temperatuur en bereidingstijd zijn afhankelijk van de hoeveelheid, de toestand en de kwaliteit van de levensmiddelen.

Kookhulpfuncties:

	Braadsensor voor pannen
	Kooksensor

Vlees	Kookhulpfuncties	Temperatuurstand	Totale bereidingstijd vanaf het geluidssignaal (min.)
Met weinig olie braden			
Schnitzel, ongepaneerd ¹		4	6 - 10
Schnitzel, gepaneerd ¹		4	6 - 10
Filet ²		4	6 - 10
Koteletten ¹		3	10 - 15
Cordon bleu ¹		4	10 - 15
Wiener schnitzel ¹		4	10 - 15
Steak, rare (3 cm dik) ²		5	6 - 8
Steak, medium (3 cm dik) ²		5	8 - 12
Steak, well done (3 cm dik) ¹		4	8 - 12
Gevogeltefilet (2 cm dik) ¹		3	10 - 20
In reepjes gesneden vlees ³		4	7 - 12
Gyros ³		4	7 - 12
Spek ¹		2	5 - 8
Gehakt ³		4	6 - 10
Hamburger (1,5 cm dik) ¹		3	6 - 15
Gehaktballen (2 cm dik) ¹		3	10 - 20
Gevulde gehaktballen ¹		3	10 - 20
Gekookte worst ¹		3	8 - 20
Worstjes, rauw ¹		3	8 - 20
Zachtjes laten koken			
Worstjes ⁴		2 - 90 °C	10 - 20
Koken			
Vleesballetjes ⁴		3 - 100 °C	20 - 30
Soepkip ⁴		3 - 100 °C	60 - 90
Gekookt rundvlees in soep ⁴		3 - 100 °C	60 - 90

¹ Herhaaldelijk keren.





² Olie en levensmiddelen na het geluidssignaal er bij doen.

³ Regelmatig roeren.

⁴ Warm maken en bereiden met deksel. Na de signaaltoon de gerechten er in doen.

⁵ Het product aan het begin toevoegen.

⁶ De olie met gesloten deksel verhitten. Na elkaar en zonder deksel braden.

Vlees	Kookhulpfuncties	Temperatuurstand	Totale bereidingstijd vanaf het geluidssignaal (min.)
Koken met de snelkookpan			
Soepkip ⁵		4 - 120 °C	15 - 25
Gekookt rundvlees in soep ⁵		4 - 120 °C	15 - 25
Met veel olie frituren			
Stukken kip frituren ⁶		5 - 170 °C	10 - 15
Vleesballetjes frituren ⁶		5 - 170 °C	10 - 15

¹ Herhaaldelijk keren.









² Olie en levensmiddelen na het geluidssignaal er bij doen.

³ Regelmatig roeren.

⁴ Warm maken en bereiden met deksel. Na de signaaltoon de gerechten er in doen.

⁵ Het product aan het begin toevoegen.









⁶ De olie met gesloten deksel verhitten. Na elkaar en zonder deksel braden.

Vis	Kookhulpfuncties	Temperatuurstand	Totale bereidingstijd vanaf het geluidssignaal (min.)
Met weinig olie braden			
Visfilet ongepaneerd ¹		4	10 - 20
Visfilet, gepaneerd ¹		3	10 - 20
Krabben ¹		4	4 - 8
Garnalen ¹		4	4 - 8
Vis in zijn geheel gebakken ¹		3	10 - 20
Zachtjes laten koken			
Gestoofde vis ²		2 - 90 °C	15 - 20
Met veel olie frituren			
Vis in bierdeeg frituren ³		5 - 170 °C	10 - 15
Gepaneerde vis frituren ³		5 - 170 °C	10 - 15

¹ Herhaaldelijk keren.

² Warm maken en bereiden met deksel. Na de signaaltoon de gerechten er in doen.

³ De olie met gesloten deksel verhitten. Na elkaar en zonder deksel braden.

Eiergerechten	Kookhulpfuncties	Temperatuurstand	Totale bereidingstijd vanaf het geluidssignaal (min.)
Met weinig olie braden			
Spiegeleieren in boter ¹		2	2 - 6
Spiegeleieren ²		4	2 - 6
Roerei ³		2	4 - 9
Omelet ⁴		2	3 - 6
Crêpes ⁴		5	1,5 - 2,5
Wentelteeftjes ⁴		3	4 - 8
Kaiserschmarrn (pannenkoek) ⁴		3	10 - 15
Koken			
Gekookte eieren ⁵		3 - 100 °C	5 - 10











¹ De boter en het product na het geluidssignaal toevoegen.

² Olie en levensmiddelen na het geluidssignaal in de pan doen.

³ Regelmatig roeren.

⁴ Totale tijdsduur per portie. Na elkaar braden.

⁵ Product aan het begin toevoegen.

Groente en peulvruchten	Kookhulpfuncties	Temperatuurstand	Totale bereidingstijd vanaf het geluidssignaal (min.)
Met weinig olie braden			
Knoflook ¹		2	2 - 10
Uien, gefruit ¹		2	2 - 10
Uienringen ¹		3	5 - 10
Courgettes ²		3	4 - 12
Aubergines ²		3	4 - 12
Paprika ¹		3	4 - 15
Groene asperges bakken ²		3	4 - 15
Paddestoelen ¹		4	10 - 15
Groente in olie stoven ¹		1	10 - 20
Geglaceerde groente ¹		3	6 - 10















¹ Regelmatig roeren.

² Herhaaldelijk keren.

³ Warm maken en bereiden met deksel. De levensmiddelen na het geluidssignaal in de pan doen.

⁴ Het product aan het begin toevoegen.

⁵ De olie met gesloten deksel verhitten. Na elkaar en zonder deksel braden.

Groente en peulvruchten	Kookhulpfuncties	Temperatuurstand	Totale bereidingstijd vanaf het geluidssignaal (min.)
Koken			
Broccoli ³		3 - 100 °C	10 - 20
Bloemkool ³		3 - 100 °C	10 - 20
Spruitjes ³		3 - 100 °C	30 - 40
Gewone bonen ³		3 - 100 °C	15 - 30
Kikkererwten ⁴		3 - 100 °C	60 - 90
Erwten ³		3 - 100 °C	15 - 20
Linzen ⁴		3 - 100 °C	45 - 60
Koken met de snelkookpan			
Groenten in snelkookpan ⁴		4 - 120 °C	3 - 6
Kikkererwten in de snelkookpan ⁴		4 - 120 °C	25 - 35
Witte bonen in de snelkookpan ⁴		4 - 120 °C	25 - 35
Linzen in de snelkookpan ⁴		4 - 120 °C	10 - 20
Met veel olie frituren			
Gepaneerde groente frituren ⁵		5 - 170 °C	4 - 8
Groente in bierdeeg frituren ⁵		5 - 170 °C	4 - 8
Gepaneerde paddenstoelen frituren ⁵		5 - 170 °C	4 - 8
Paddestoelen in bierdeeg frituren ⁵		5 - 170 °C	4 - 8









¹ Regelmatig roeren.

² Herhaaldelijk keren.

³ Warm maken en bereiden met deksel. De levensmiddelen na het geluidssignaal in de pan doen.

⁴ Het product aan het begin toevoegen.

⁵ De olie met gesloten deksel verhitten. Na elkaar en zonder deksel braden.

Aardappels	Kookhulpfuncties	Temperatuurstand	Totale bereidingstijd vanaf het geluidssignaal (min.)
Met weinig olie braden			
Gebakken aardappels van gekookte aardappels ¹		5	6 - 12
Frites (van ongekookte aardappels) ¹		4	15 - 25
Aardappelkoekjes ²		5	2,5 - 3,5
Zwitserse rösti ³		2	50 - 55
Geglanceerde aardappels ¹		3	10 - 15
Zachtjes laten koken			
Aardappelballetjes garen ⁴		2 - 90 °C	30 - 40
Koken			
Aardappelen koken ⁵		3 - 100 °C	30 - 45
Koken met de snelkookpan			
Aardappels in de snelkookpan ⁵		4 - 120 °C	10 - 20







¹ Regelmatig roeren.

² Totale tijdsduur per portie. Na elkaar braden.

³ Olie en levensmiddelen na het geluidssignaal in de pan doen.

⁴ Warm maken en bereiden met deksel. Na de signaaltoon de gerechten er in doen.





⁵ Het product aan het begin toevoegen.

Pasta en granen	Kookhulpfuncties	Temperatuurstand	Totale bereidingstijd vanaf het geluidssignaal (min.)
Zachtjes laten koken			
Rijst ¹		2 - 90 °C	25 - 35
Polenta ²		2 - 90 °C	3 - 8
Griesmeelpap ²		2 - 90 °C	5 - 10
Koken			
Deegwaren ²		3 - 100 °C	7 - 10
Deegflappen ²		3 - 100 °C	6 - 15
Koken met de snelkookpan			
Rijst in de snelkookpan ³		4 - 120 °C	5 - 8

¹ Warm maken en bereiden met deksel. Na de signaaltoon de gerechten er in doen.





² Regelmatig roeren.

³ Product aan het begin toevoegen.







Soep	Kookhulpfuncties	Temperatuurstand	Totale bereidingstijd vanaf het geluidssignaal (min.)
Zachtjes laten koken Instant crèmesoepen ¹		2 - 90 °C	10 - 15
Koken Huisbereide bouillons ²		3 - 100 °C	60 - 90
Instantsoepen ¹		3 - 100 °C	5 - 10
Koken met de snelkookpan Huisbereide bouillon in de snelkookpan ²		4 - 120 °C	20 - 30

¹ Regelmatig roeren.

² Het gerecht aan het begin toevoegen.

Sauzen	Kookhulpfuncties	Temperatuurstand	Totale bereidingstijd vanaf het geluidssignaal (min.)
Met weinig olie braden Tomatensaus met groente ¹		1	25 - 35
Bechamelsaus ¹		1	10 - 20
Kaassaus ¹		1	10 - 20
Saus inkoken ¹		1	25 - 35
Zoete sauzen ¹		1	15 - 25

¹ Regelmatig roeren.

Dessert	Kookhulpfuncties	Temperatuurstand	Totale bereidingstijd vanaf het geluidssignaal (min.)
Zachtjes laten koken Rijstepap ¹		2 - 90 °C	40 - 50
Havermoutpap ¹		2 - 90 °C	10 - 15
Chocoladepudding ¹		2 - 90 °C	3 - 5
Koken Compote ²		3 - 100 °C	15 - 25
Met veel olie frituren Berliner bollen frituren ³		5 - 170 °C	5 - 10
Donuts frituren ³		5 - 170 °C	5 - 10
Buñuelos frituren ³		5 - 170 °C	5 - 10

¹ Regelmatig roeren.

² Het gerecht aan het begin toevoegen.

³ De olie met gesloten deksel verhitten. Na elkaar en zonder deksel braden.









Diepvriesproducten	Kookhulpfuncties	Temperatuurstand	Totale bereidingstijd vanaf het geluidssignaal (min.)
Met weinig olie braden			
Schnitzel ¹		4	15 - 20
Cordon bleu ¹		4	10 - 30
Filet van gevogelte ¹		4	10 - 30
Chicken Nuggets ¹		4	10 - 15
Gyros ²		4	10 - 15
Kebab ²		4	10 - 15
Visfilet ongepaneerd ¹		3	10 - 20
Visfilet, gepaneerd ¹		3	10 - 20
Vissticks ¹		4	8 - 12
Frites bakken ²		5	4 - 6
Pangerechten ²		3	6 - 10
Loempia's ¹		4	10 - 30
Camembert ¹		3	10 - 15
Warmhouden, opwarmen			
Groente in roomsaus ²		1 - 70 °C	15 - 20
Koken			
Gewone boontjes, diepvries ³		3 - 100 °C	15 - 30
Met veel olie frituren			
Frites frituren ⁴		5 - 170 °C	4 - 8

¹ Herhaaldelijk keren.

² Regelmatig roeren.

³ Warm maken en bereiden met deksel. Na de signaaltoon de gerechten er in doen.

⁴ De olie met gesloten deksel verhitten. Na elkaar en zonder deksel braden.

Diversen	Kookhulpfuncties	Temperatuurstand	Totale bereidingstijd vanaf het geluidssignaal (min.)
Met weinig olie braden			
Camembert ¹		3	7 - 10
Croûtons ²		3	6 - 10
Droge kant-en-klaarmaaltijden ³		1	5 - 10
Amandelen roosteren ⁴		4	3 - 15
Noten roosteren ⁴		4	3 - 15
Pijnboompitten roosteren ⁴		4	3 - 15
Warmhouden, opwarmen			
Goulashsoep opwarmen ⁵		1 - 70 °C	10 - 20
Glühwein opwarmen ⁵		1 - 70 °C	5 - 15
Zachtjes laten koken			
Melk verhitten ⁵		2 - 90 °C	3 - 10

¹ Herhaaldelijk keren.

² Regelmatig roeren.

³ Het water na het geluidssignaal toevoegen. Levensmiddelen toevoegen zodra het water begint te koken.

⁴ De producten na het geluidssignaal toevoegen.

⁵ Het product aan het begin toevoegen.

Teppan Yaki en Grill voor de Flex-zone

De accessoires Teppan Yaki en Grill zijn ideaal voor de Flex-zone en optimaal voor het gebruik van de braadsensor.

Grill





































De Grill past zich aan de Flex-zone aan. U kunt grote en kleine hoeveelheden vlees, vis, verse groente en brood gezond en eenvoudig klaarmaken met heel weinig olie. De geribbelde vorm zorgt ervoor dat de gerechten minder vet opnemen. Heel eenvoudig kunnen gerechten worden gegrild die eruit zien en smaken alsof ze op een traditionele grill zijn bereid. Doe wat olie op de grill of het oppervlak van het gerecht om de warmteoverdracht te vergemakkelijken.

Teppan Yaki

Met de Teppan Yaki kunt u eenvoudig en gezond vlees, vis, zeevruchten, groente, zoete gerechten en brood klaarmaken met heel weinig olie. De Teppan Yaki past zich perfect aan de Flex-zone aan. Door het directe contact met de plaat en de gelijkvormige warmteoverdracht blijven consistentie, kleur en malsheid van de levensmiddelen bij het aanbraden behouden.

De volgende tabel bevat een keur aan gerechten en is op levensmiddelen gesorteerd. De temperatuur en bereidingstijd zijn afhankelijk van de hoeveelheid, de toestand en de kwaliteit van de levensmiddelen.

Aanwijzing: Flex-zone als enige kookzone instellen om de functie naar behoren te activeren.

	Kookgerei	Temperatuur-stand	Totale braadtijd vanaf het geluidssignaal (min.)
Vlees			
Schnitzel, ongepaneerd ¹	 / 	4	6 - 10
Filet ¹	 / 	4	6 - 10
Koteletten ¹	 / 	3	10 - 15
Steak, rare (3 cm dik) ¹	 / 	5	6 - 8
Steak, medium (3 cm dik) ¹	 / 	5	8 - 12
Steak, well done (3 cm dik) ¹	 / 	4	8 - 12
Gevogeltefilet (2 cm dik) ¹	 / 	3	10 - 20
Spek ¹	 / 	3	5 - 8
Hamburger ¹	 / 	3	6 - 15
Gekookte worst ¹	 / 	4	8 - 20
Worstjes, rauw ¹	 / 	4	8 - 20
Gyros ²		4	7 - 12
Gehakt ²		4	6 - 10
Vis en zeevruchten			
Visfilet, ongepaneerd ¹	 / 	4	10 - 20
Krabben ¹	 / 	4	4 - 8
Garnalen ¹	 / 	4	4 - 8
Hele vis bakken ¹	 / 	3	15 - 30
Groente			
Courgette ¹	 / 	3	4 - 12
Aubergines ¹	 / 	3	4 - 12

¹ Olie (zo nodig) en levensmiddelen na het geluidssignaal in de pan doen. Zo nodig keren

























² Olie (zo nodig) en levensmiddelen na het geluidssignaal in de pan doen. Regelmatig roeren.

³ Boter en levensmiddelen na het geluidssignaal in de pan doen. Zo nodig keren.

⁴ Olie (zo nodig) en levensmiddelen na het geluidssignaal in de pan doen. Totale tijdsduur per portie. Na elkaar bakken.

⁵ Olie (oppervlak van het gerecht inwrijven) en levensmiddelen na het geluidssignaal in de pan doen. Zo nodig keren.

⁶ Levensmiddelen na het geluidssignaal toevoegen.

	Kookgerei	Temperatuur-stand	Totale braadtijd vanaf het geluidssignaal (min.)
Paprika ¹	 / 	3	4 - 15
Groene asperges bakken ¹	 / 	3	4 - 15
Paddestoelen ²	 / 	4	10 - 15
Knoflook ²		2	2 - 10
Uien stoven ²		2	2 - 10
Groente glaceren ²		3	6 - 10
Aardappels			
Gebakken aardappels van gekookte aardappels ²		5	6 - 12
Aardappelkoekjes ⁴		5	2,5 - 3,5
Geglaceerde aardappels ²		3	10 - 15
Eiergerechten			
Spiegeleieren in boter ³		2	2 - 6
Spiegelei in olie ¹		4	2 - 6
Roerei ²		2	4 - 9
Omelet ⁴		2	3 - 6
Pannenkoeken ⁴		5	1,5 - 2,5
Wentelteefjes ⁴		3	4 - 8
Kaiserschmarrn (pannenkoek) ⁴		3	10 - 15
Diversen			
Roosteren ⁵	 / 	4	4 - 6
Croûtons ²		3	6 - 10
Amandelen roosteren ⁶		4	3 - 15
Noten roosteren ⁶		4	3 - 15
Pijnboompitten roosteren ⁶		4	3 - 15

¹ Olie (zo nodig) en levensmiddelen na het geluidssignaal in de pan doen. Zo nodig keren

² Olie (zo nodig) en levensmiddelen na het geluidssignaal in de pan doen. Regelmatig roeren.

³ Boter en levensmiddelen na het geluidssignaal in de pan doen. Zo nodig keren.

⁴ Olie (zo nodig) en levensmiddelen na het geluidssignaal in de pan doen. Totale tijdsduur per portie. Na elkaar bakken.

⁵ Olie (oppervlak van het gerecht inwrijven) en levensmiddelen na het geluidssignaal in de pan doen. Zo nodig keren.

⁶ Levensmiddelen na het geluidssignaal toevoegen.

Draadloze temperatuursensor

Voordat u voor het eerst gebruikmaakt van de kookfuncties, moet er verbinding tussen de draadloze temperatuursensor en het bedieningspaneel worden gemaakt.

Vorbereiding en verzorging van de draadloze temperatuursensor

In deze paragraaf vindt u informatie over de volgende onderwerpen:

- Verlijmen van de siliconenpatch
- Draadloze kooksensor aanbrengen
- Reiniging
- Batterij vervangen

U kunt de siliconenpatch en de kooksensor achteraf aanschaffen in de vakhandel of via onze technische servicedienst of officiële website. Geef hiervoor steeds het juiste referentienummer op:

00577921	Set met 5 siliconenpatches
HEZ39050	Kooksensor en set met 5 siliconenpatches

Siliconenpatch opplakken

Met behulp van de siliconenpatch wordt de temperatuursensor vastgemaakt aan de pan.

Wordt een pan voor de eerste keer gebruikt met de kookfuncties, dan moet de siliconenpatch er direct op worden aangebracht. Belangrijk hierbij:

1. De plaats waar de patch wordt opgeplakt dient vrij van vet te zijn. De pan schoonmaken, goed drogen en de plaats van de lijm inwrijven met bijv. spiritus.
2. De beschermfolie van de siliconenpatch nemen. Met behulp van het meegeleverde sjabloon de siliconenpatch op de juiste plaats aan de buitenkant van de pan lijmen.

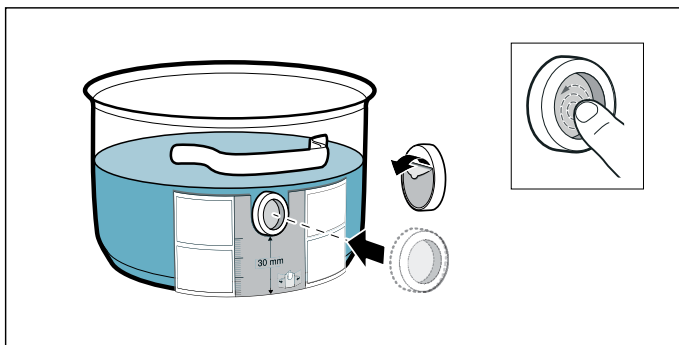

3. De siliconenpatch over het hele oppervlak aandrukken, ook aan de binnenkant. De lijm heeft een uur nodig om goed uit te harden. De pan in deze tijd niet gebruiken of schoonmaken.

Aanwijzingen

- De pan met de siliconenpatch niet gedurende langere tijd in het zeepsop laten liggen.
- Mocht de siliconenpatch loslaten, dan moet er nieuwe worden gebruikt.

Draadloze temperatuursensor aanbrengen

De temperatuursensor zo op de siliconenpatch aanbrengen dat hij zich perfect aanpast.

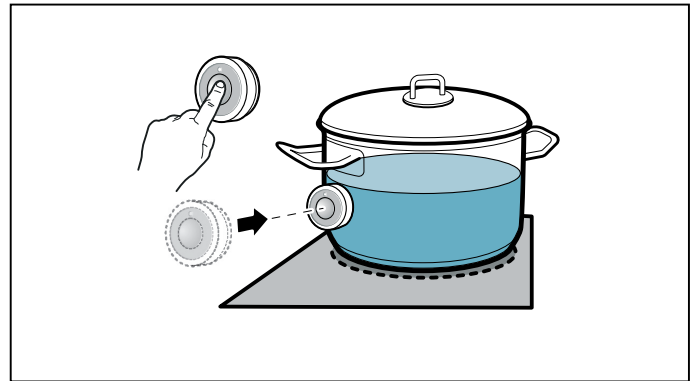



Aanwijzingen



- Zorg ervoor dat de siliconenpatch volledig droog is voordat de temperatuursensor wordt aangebracht.
- Plaats de pan op zo'n manier dat de temperatuursensor naar de buitenzijde van de kookplaat wijst.
- De temperatuursensor mag niet op een andere hete pan worden gericht, ter voorkoming van oververhitting.
- Neem de temperatuursensor na het koken van de pan. Bewaar hem op een schone, veilige plaats en niet in de buurt van warmtebronnen.
- U kunt maximaal drie temperatuursensoren tegelijkertijd gebruiken.

De draadloze temperatuursensor verbinden met het bedieningspaneel

Om de draadloze temperatuursensor met het bedieningspaneel te verbinden, handelt u als volgt:

1. Voor de menukeuze  14 zie hoofdstuk → "Basisinstellingen". De kookzone-indicatie is verlicht.
2. Kies de kookzone waarvan de indicatie oplicht. Er klinkt een signaal. De indicatie  is verlicht.
3. Binnen 30 seconden op het symbool  van de draadloze temperatuursensor drukken. Na enkele seconden verschijnt het resultaat van de verbinding van de temperatuursensor met het bedieningspaneel op het display van de kookzone.

Resultaat

	Foutloze verbinding
	Foutieve verbinding: vanwege een overdrachtsfout.
	Foutieve verbinding: vanwege een fout van de temperatuursensor.

- Zodra de temperatuursensor foutloos verbonden is met het bedieningspaneel zijn de kookfuncties beschikbaar.
- Een niet-correcte verbinding als gevolg van een storing van de temperatuursensor kan zich voordoen vanwege de volgende redenen:
 - Bluetooth-communicatiefout.
 - Het symbool op de temperatuursensor is niet binnen 30 seconden nadat de kookzone gekozen is ingedrukt.
 - De batterij van de temperatuursensor is leeg.
 Draadloze temperatuursensor resetten en de verbindingprocedure opnieuw uitvoeren.
- Bij een verkeerde verbinding vanwege een overdrachtsfout de verbindingprocedure opnieuw uitvoeren.
Is de verbinding nog steeds foutief **!**, neem dan contact op met de technische servicedienst.

Draadloze temperatuursensor resetten

1. Symbool  gedurende ca. 8-10 seconden aanraken.
Gedurende deze periode licht de LED-indicatie van de temperatuursensor drie maal op. Bij de derde keer oplichten van de LED start het resetten. Op dat moment de vinger van het symbool afnemen. Zodra de LED gedoofd is, is de draadloze temperatuursensor gereset.
2. Verbindingsprocedure vanaf punt 2 herhalen.

Reinigen

De draadloze temperatuursensor mag niet in de vaatwasmachine worden gereinigd.

Temperatuursensor

Reinig de temperatuursensor met een vochtige doek. Nooit in de vaatwasmachine reinigen. Nooit in water dompelen of schoonmaken onder stromend water.

Haal de temperatuursensor na het koken van de pan. Bewaar hem op een schone, veilige plaats, bijv. in de verpakking, en niet in de buurt van warmtebronnen.

Siliconenpatch

Alvorens deze aan te brengen op de temperatuursensor moet de sensor worden schoongemaakt en afgedroogd. Geschikt voor de afwasmachine.

Aanwijzing: Het kookgerei met de siliconenpatch niet gedurende langere tijd in het zeepsop laten liggen.

Venster van de temperatuursensor.

Het sensorvenster moet altijd schoon en droog zijn. Ga hierbij als volgt te werk:

- U dient regelmatig vuil en vetvlekken te verwijderen.
- Gebruik voor het schoonmaken een zachte doek of wattenstaafjes en een schoonmaakmiddel voor glas.

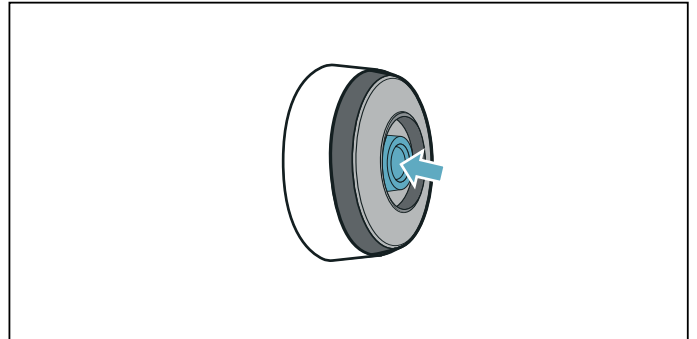

Aanwijzingen

- Gebruik geen scherpe reinigingsmiddelen, zoals schuursponzen en schuurborstels of reinigingscrème.
- Raak het sensorvenster niet aan met uw vingers. Hierdoor kan het vuil worden of er kunnen krassen ontstaan.

Batterij vervangen

Licht de temperatuursensor niet op wanneer het symbool is ingedrukt, dan is de batterij ontladen.

Batterij vervangen:

1. De siliconenafdekking van het onderste deel van de behuizing van de temperatuursensor trekken en beide schroeven verwijderen met een schroevendraaier.

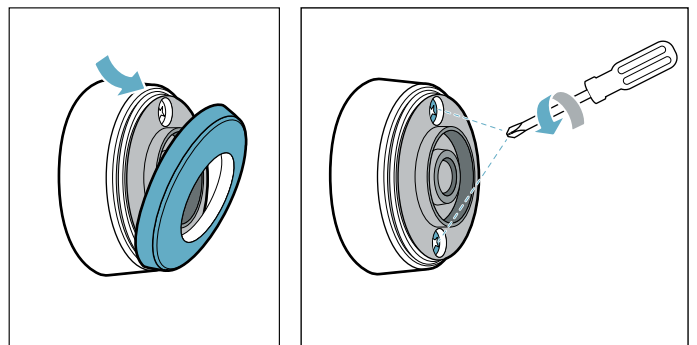

2. De afsluiting van de temperatuursensor openen. De batterij uit het onderste deel van de behuizing nemen en een nieuwe batterij inbrengen (let erop dat de paterijpolen in de juiste richting wijzen).

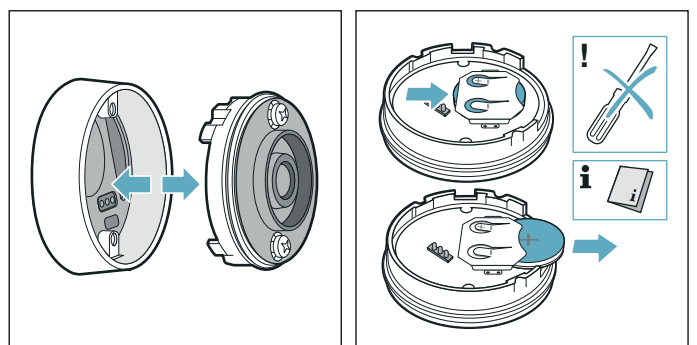

Attentie!

Geen voorwerpen van metaal gebruiken om de batterij te verwijderen. De aansluitpunten van de batterij niet aanraken.

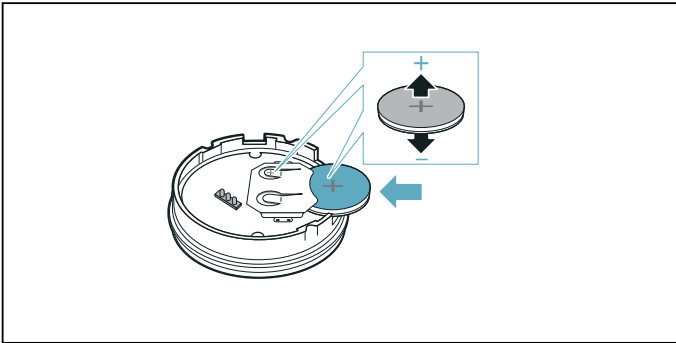

3. De afsluiting van de temperatuursensor sluiten (de uitsparingen voor de schroeven van de afsluiting moeten corresponderen met de inkepingen van het onderste deel van de behuizing). De schroeven met een schroevendraaier aandraaien.

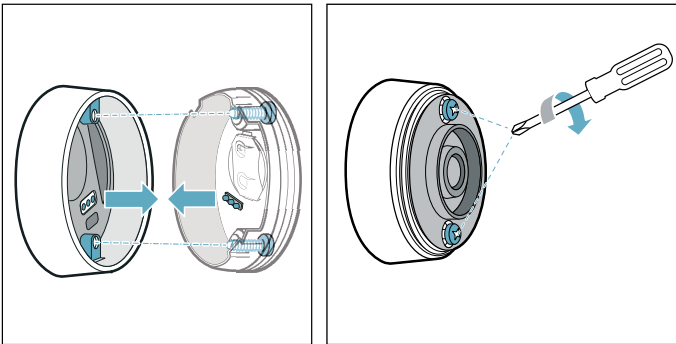

4. De siliconenafdekking weer aanbrengen op het onderste deel van de behuizing van de temperatuursensor.

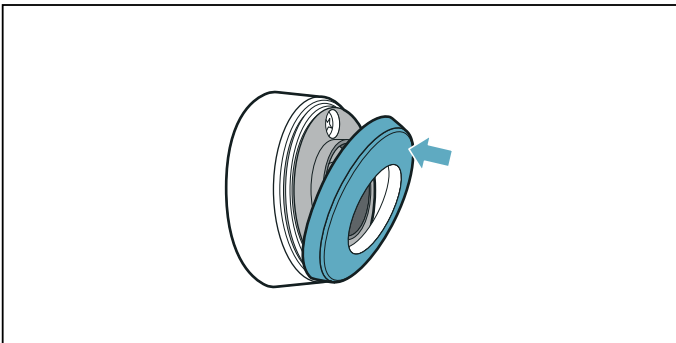

Aanwijzing: Uitsluitend hoogwaardige batterijen gebruiken van het type CR2032, om een langere levensduur te garanderen.

Conformiteitsverklaring

Hierbij verklaart Robert Bosch Hausgeräte GmbH dat het apparaat met de functie Draadloze temperatuursensor voldoet aan de fundamentele vereisten en de overige toepasselijke bepalingen van de richtlijn 2014/53/EU.

Een uitvoerige RED conformiteitsverklaring vindt u op het internet onder www.bosch-home.com op de productpagina van uw apparaat bij de aanvullende documenten.

De logo's en het merk Bluetooth® zijn geregistreerde handelsmerken en eigendom van Bluetooth SIG, Inc. Het gebruik van deze merken door Robert Bosch Hausgeräte GmbH staat onder licentie. Alle andere merken en merknamen zijn eigendom van de betreffende bedrijven.



Kinderslot

Met het kinderslot kunt u voorkomen dat kinderen de kookplaat inschakelen.

Kinderslot activeren en deactiveren

De kookplaat moet uitgeschakeld zijn.

Activeren:

1. De kookplaat inschakelen met de hoofdschakelaar.
2. Het symbool  ca. 4 seconden lang aanraken.
De indicatie  is 10 seconden lang verlicht.
De kookplaat is geblokkeerd.

Deactiveren:

1. De kookplaat inschakelen met de hoofdschakelaar.
2. Het symbool  ca. 4 seconden lang aanraken.
De blokkering is opgeheven.

Automatisch kinderslot

Met deze functie wordt het kinderslot altijd automatisch ingeschakeld als de kookplaat wordt uitgeschakeld.

In- en uitschakelen

In het hoofdstuk → "Basisinstellingen" kunt u lezen hoe u het automatische kinderslot inschakelt.

Wrijfbeveiliging

Wanneer u over het bedieningspaneel wrijft als de kookplaat ingeschakeld is, kunnen er instellingen veranderen. Om dit te voorkomen kan het bedieningspaneel voor reinigingsdoeleinden worden geblokkeerd.

Inschakelen: Raak het symbool  aan. Er klinkt een signaal. Het bedieningspaneel is gedurende 35 seconden geblokkeerd. U kunt over het oppervlak van het bedieningspaneel wrijven zonder de instellingen te veranderen.

Deactiveren: Na 35 seconden wordt het bedieningspaneel gedeblokkeerd. Om de functie voortijdig op te heffen het symbool  aanraken.

Aanwijzingen

- 30 seconden na activering klinkt een signaal. Hiermee wordt aangegeven dat de functie spoedig beëindigd is.
- De reinigingsblokkering heeft geen invloed op de hoofdschakelaar. De kookplaat kan op elk moment worden uitgeschakeld.

Automatische veiligheidsuitschakeling

Wanneer een kookzone langere tijd in gebruik is en er geen instellingen gewijzigd zijn, wordt de automatische veiligheidsuitschakeling geactiveerd.

De kookzone warmt niet meer op. In de kookzone-indicatie knipperen afwisselend **FB** en de restwarmte-indicatie **h** of **H**.

Wordt een willekeurig symbool aangeraakt, dan schakelt de indicatie uit. De kookzone kan nu opnieuw worden ingesteld.

Het tijdstip van de automatische veiligheidsuitschakeling is afhankelijk van de ingestelde kookstand (na 1 tot 10 uur).

Basisinstellingen

Het apparaat beschikt over verschillende basisinstellingen. Deze basisinstellingen kunnen aan uw persoonlijke behoeften worden aangepast.

Indicatie	Functie
c 1	Kinderslot 0 Handmatig*. 1 Automatisch. 2 Functie gedeactiveerd.
c 2	Geluidssignalen 0 Bevestigings- en foutsignaal zijn uitgeschakeld. 1 Alleen het foutsignaal is ingeschakeld. 2 Alleen het bevestigingssignaal is ingeschakeld. 3 Alle geluidssignalen zijn ingeschakeld.*
c 3	Energieverbruik weergeven 0 Gedeactiveerd.* 1 Geactiveerd.
c 4	De instelling afhankelijk van de hoogte boven zeeniveau 1-2 Verlaging 3 Basisinstelling 4-9 Uitbreiding
c 5	Automatische programmering van de bereidingstijd 00 Uitgeschakeld.* 0 1-99 Tijd tot de automatische uitschakeling.
c 6	Duur van het geluidssignaal van de timer-functie 1 10 seconden.* 2 30 seconden. 3 1 minuut.
c 7	Power-management functie. Totale vermogen van de kookplaat begrenzen De beschikbare instellingen zijn afhankelijk van het maximale vermogen van de kookplaat. 0 Gedeactiveerd. Maximaal vermogen van de kookplaat. */** 1 1000 W minimaal vermogen. 1. 1500 W ... 3 3000 W aanbevolen voor 13 ampère. 3. 3500 W aanbevolen voor 16 ampère. 4 4000 W 4. 4500 W aanbevolen voor 20 ampère. ... 9 of 9. Maximale vermogen van de kookplaat.**
c 11	Vooraf ingestelde vermogensstanden voor de Move-functie wijzigen -9 Vooraf ingestelde vermogensstand voor het voorste kookgebied. -5 Vooraf ingestelde vermogensstand voor het middelste kookgebied. -1. Vooraf ingestelde vermogensstand voor het achterste kookgebied.

c 12	Kookgerei en resultaat van het bereidingsproces controleren
0	Niet geschikt
1	Niet optimaal
2	Geschikt
c 13	Activering van de flexibele kookzone configureren
0	Als twee onafhankelijke kookzones.*
1	Als één afzonderlijke kookzone.
c 14	De draadloze kooksensor verbinden met de kookplaat
0	Foutloze verbinding
1	Foutieve verbinding: vanwege een overdrachtsfout.
2	Foutieve verbinding: vanwege een fout van de kooksensor.
c 0	Terugzetten naar de standaard instellingen
0	Individuele instellingen.*
1	Terugzetten naar de fabrieksinstellingen.

*Fabrieksinstelling

**Het maximale vermogen van de kookplaat wordt aangegeven op het typeplaatje.

Zo komt u bij de basisinstellingen:

De kookplaat moet uitgeschakeld zijn.

1. De kookplaat inschakelen.
2. In de volgende 10 seconden het symbool  ca. 4 seconden lang aanraken.
De eerste vier indicaties geven de productinformatie weer. Raak het instelgebied aan, om de afzonderlijke indicaties te kunnen zien.

Productinformatie	Indicatie
Klantenservice-index (KI)	01
Fabricagenummer	Fd
Fabricagenummer 1	95.
Fabricagenummer 2	05

3. Wanneer u het symbool  opnieuw aanraakt, komt u bij de basisinstellingen.
In de indicaties lichten **c 1** en **0** op als vooraf ingesteld.



4. Het symbool  zo vaak aanraken tot de gewenste functie wordt weergegeven.
5. Vervolgens in het instelgebied de gewenste instelling kiezen.

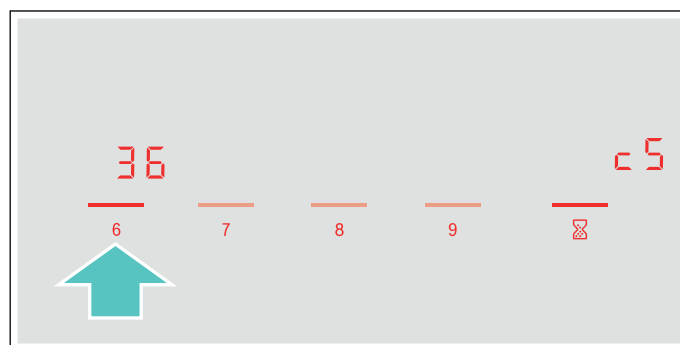

6. Het symbool  minstens 4 seconden lang aanraken.
De instellingen zijn opgeslagen.

De basisinstellingen verlaten

Schakel de kookplaat uit met de hoofdschakelaar.

Weergave van het energieverbruik

Deze functie geeft op de kookplaat het totale energieverbruik weer van de laatste keer dat hij is gebruikt.

Na uitschakeling van de kookplaat wordt gedurende 10 seconden het verbruik in kilowattuur weergegeven, bijv. **1.08** kWh.

De precisie van de indicatie is onder andere afhankelijk van de spanningskwaliteit van het elektriciteitsnet.

In het hoofdstuk → "*Basisinstellingen*" kunt u lezen hoe u deze functie inschakelt

Kookgerei-test

Met deze functie kunnen de snelheid en kwaliteit van het kookproces afhankelijk van het kookgerei worden gecontroleerd.

Het resultaat is een referentiewaarde en hangt af van de eigenschappen van het kookgerei en de gebruikte kookzone.

1. De pan met ca. 200 ml water vullen en bij kamertemperatuur in het midden op de kookzone plaatsen, waarvan de diameter het best bij de diameter van de bodem van de pan past.
2. Ga naar de basisinstellingen en kies de instelling **2** / **!**.
3. Het instelgebied aanraken. In de kookzone-indicaties knippert **—**. De functie is geactiveerd.

Na 10 seconden verschijnt in de kookzone-indicatie het resultaat over de kwaliteit en snelheid van het kookproces.

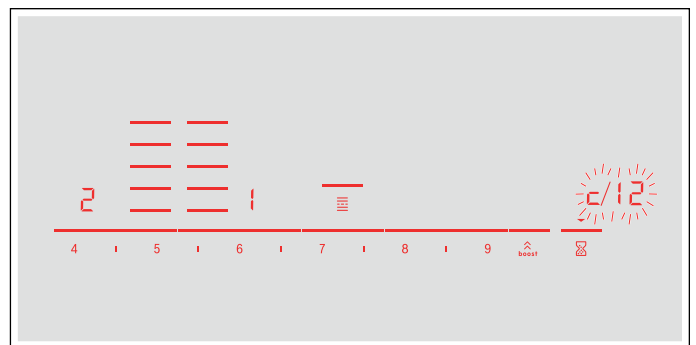

Controleer het resultaat aan de hand van de volgende tabel:

Resultaat	
0	Het kookgerei is niet geschikt voor de kookzone en wordt daarom niet verwarmd.*
!	Het kookgerei wordt langzamer warm dan verwacht en het kookproces verloopt niet optimaal.*
2	Het kookgerei wordt goed verwarmd en het kookproces verloopt goed.

* Is er een kleinere kookzone aanwezig, test het kookgerei dan nog een keer op de kleinere kookzone.

Raak het instelbereik aan om deze functie weer te activeren.

Aanwijzingen

- De flexibele kookzone is één kookzone; gebruik slechts één kookvorm.
- Is de gebruikte kookzone veel kleiner dan de diameter van het kookgerei, dan zal waarschijnlijk alleen het midden van de vorm warm worden en kan het resultaat niet zo goed mogelijk of naar tevredenheid uitvallen.
- Informatie over deze functie vindt u in het hoofdstuk → "*Basisinstellingen*".
- Informatie over het soort, de grootte en de plaatsing van het kookgerei vindt u in de hoofdstukken → "*Koken met inductie*" en → "*Flex zone*".

Power-Manager

Met de functie Power-Manager kan het totale vermogen van de kookplaat worden ingesteld.

De kookplaat is in de fabriek vooringesteld. Het hoogste vermogen is aangegeven op het typeplaatje. Met de functie Power-Manager kan de waarde volgens de vereisen van de betreffende elektro-installatie worden gewijzigd.

Om deze instelwaarde niet te overschrijden, verdeelt de kookplaat het beschikbare vermogen automatisch over de ingeschakelde kookzones.

Zolang de functie Power-Manager is geactiveerd, kan het vermogen van een kookzone tijdelijk onder de normale waarde vallen. Wordt er een kookzone ingeschakeld en is de vermogensbegrenzing bereikt, dan verschijnt **_** kort in de kookstanden-indicatie. Het apparaat regelt en kiest automatisch een zo hoog mogelijke vermogensstand.

Voor meer informatie over de manier waarop het totale vermogen van de kookplaat wordt gewijzigd, zie het hoofdstuk → "*Basisinstellingen*"

Home Connect

Dit apparaat is voorzien van WLAN, zodat er via een mobiel eindapparaat instellingen naar het apparaat kunnen worden gezonden.

Als het apparaat niet met het thuisnetwerk wordt verbonden, functioneert het als een kookveld zonder netwerkaansluiting. Het kookveld kan altijd via het bedieningspaneel worden bediend.

De beschikbaarheid van de functie Home Connect is afhankelijk van de beschikbaarheid van de Home Connect diensten in uw land. De Home Connect diensten zijn niet in elk land beschikbaar. Meer informatie hierover vindt u op www.home-connect.com.

Aanwijzingen

- Kookvelden zijn niet bedoeld voor gebruik zonder toezicht - het koken moet worden gecontroleerd.
- Houd u aan de veiligheidsadviezen in deze gebruiksaanwijzing. Zorg ervoor dat deze ook worden nageleefd wanneer u het apparaat via de Home Connect app bedient. Houd u ook aan de aanwijzingen in de Home Connect app. → "*Belangrijke veiligheidsvoorschriften*" op pagina 6
- U kunt met de Home Connect app instellingen naar uw apparaat zenden. Deze moeten vervolgens op het apparaat worden bevestigd. Het is niet mogelijk het apparaat te bedienen terwijl u onderweg bent.
- De directe bediening van het apparaat heeft altijd voorrang. In deze tijd is de bediening via de Home Connect app niet mogelijk.

Instellen

Om instellingen via Home Connect te kunnen uitvoeren, moet de Home Connect app op uw mobiele eindapparaat geïnstalleerd en geconfigureerd zijn.

Zie hiervoor de meegeleverde documentatie van Home Connect.



Om de instellingen uit te voeren, volgt u de stappen die de app aangeeft.

Voor het configureren moet de app geopend zijn.

Handmatige aanmelding bij het thuisnetwerk

U heeft een router met WPS-functionaliteit nodig.

U dient toegang tot uw router te hebben. Is dit niet het geval, doorloop dan de stappen "Handmatige aanmelding in het thuisnetwerk".

1. De kookplaat inschakelen.
2. Het symbool  4 seconden lang aanraken. De productinformatie wordt weergegeven.
3. Het symbool  zo vaak aanraken tot beurtelings **HC** en **i** worden weergegeven. In de kookzone-indicatie is  verlicht.

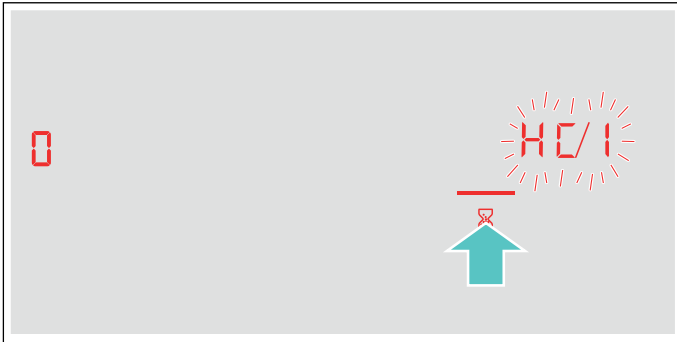

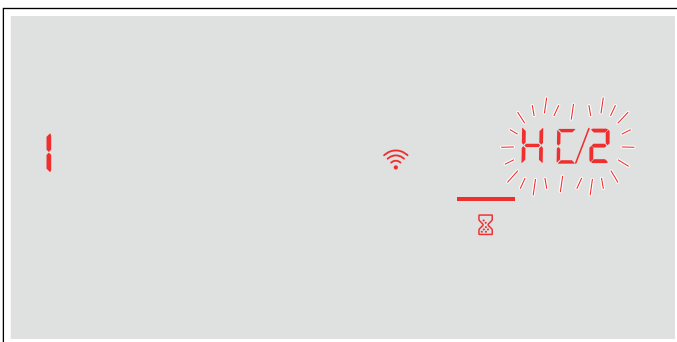

4. In het instelgebied de waarde **i** instellen. Op het bedieningspaneel knipperen **i** en het symbool .
5. Binnen 2 minuten op de WPS-knop van de router drukken. Als op het bedieningspaneel het symbool  niet meer knippert, maar constant brandt, is de kookplaat met het thuisnetwerk verbonden. **Aanwijzing:** Als er geen verbinding tot stand kan worden gebracht, verschijnt de waarde **2** "handmatig verbinden". Het apparaat handmatig in het thuisnetwerk aanmelden of opnieuw de automatische verbinding starten. Als het apparaat automatisch met de app verbinding probeert te maken, worden afwisselend **HC** en **2** weergegeven. In het instelbereik knippert de waarde **i**.



6. App op het mobiele eindapparaat starten en de aanwijzingen voor de automatische netwerkaanmelding opvolgen. Het aanmeldproces is afgesloten als in de kookzone-indicatie de waarde  verschijnt.

Handmatige aanmelding bij het thuisnetwerk

1. De kookplaat inschakelen.
2. Het symbool  4 seconden lang aanraken. De productinformatie wordt weergegeven.
3. Het symbool  zo vaak aanraken tot beurtelings **HC** en **i** worden weergegeven. In de kookzone-indicatie is  verlicht.

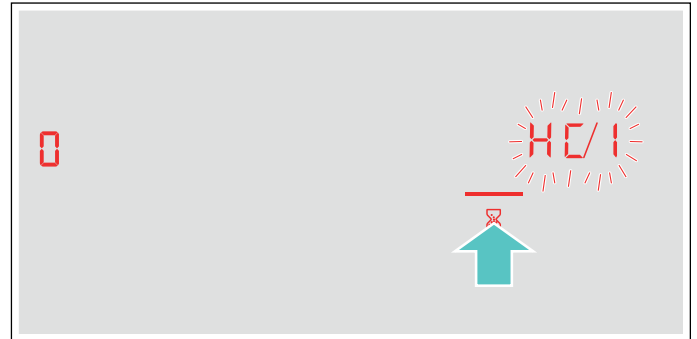

4. In het instelgebied de waarde **2** instellen. Op het bedieningspaneel knipperen **2** en het symbool .

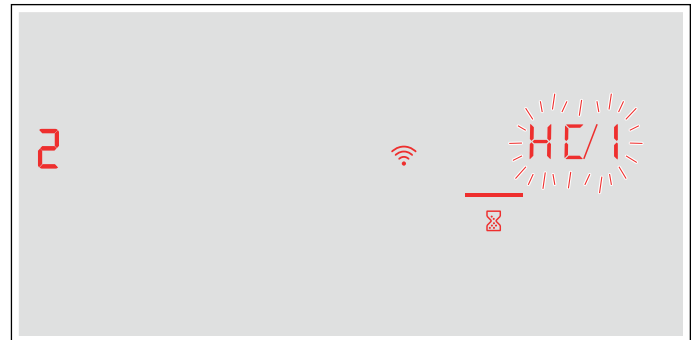

5. Een mobiel eindapparaat in het kookveldnetwerk met de SSID "HomeConnect" aanmelden met de sleutel "HomeConnect".

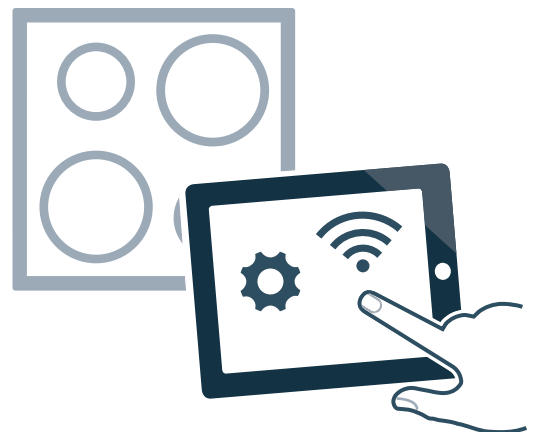

Als op het bedieningspaneel het symbool  niet meer knippert, maar constant brandt, is de kookplaat met het thuisnetwerk verbonden. Als het apparaat automatisch met de app verbinding probeert te maken, worden afwisselend **HC** en **2** weergegeven. In het instelbereik knippert de waarde **1**.

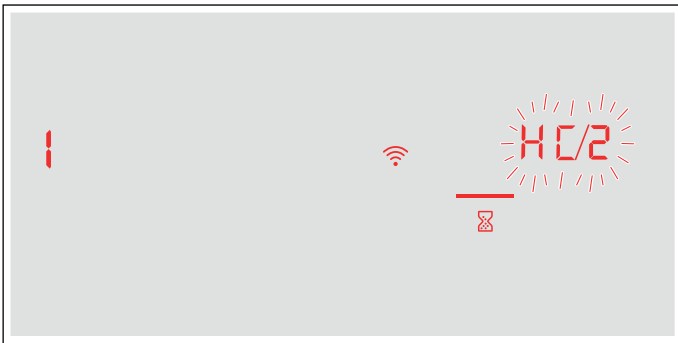

6. App op het mobiele eindapparaat starten en de aanwijzingen voor de handmatige netwerkaanmelding opvolgen. Het aanmeldproces is afgesloten als in de kookzone-indicatie de waarde **0** verschijnt.

Home Connect instellingen

U kunt Home Connect op elk moment aan uw wensen aanpassen.

Navigeer in de basisinstellingen van uw kookveld naar de Home Connect instellingen om de netwerk- en apparaatinformatie weer te geven.

Indicatie	Functie
HC 1	Aanmelding in het thuisnetwerk (WLAN)
0	Niet verbonden / netwerkverbinding verbreken.
1	Automatisch verbinden.
2	Handmatig verbinden.
3	Verbonden.
HC 2	Verbinding met app
0	Niet verbonden.
1	Verbinding maken.
HC 3	Verbinding met WLAN
0	Draadloze module uitgeschakeld.
1	Draadloze module ingeschakeld.
HC 4	Instellingen via app
0	Uitgeschakeld.
1	Ingeschakeld.*
HC 5	Software-update
1	Update beschikbaar en gereed voor installatie.
2	Starten van de installatie.

* Basisinstelling

Indicatie	Functie
HC 6	Externe toegang door servicedienst
0	Niet toegestaan.
1	Toegestaan.
HC 7	WLAN signaalsterkte
0	Niet verbonden met het thuisnetwerk (WLAN).
1	Signaalsterkte 1 (slecht)
2	Signaalsterkte 2 (gemiddeld)
3	Signaalsterkte 3 (goed)
HC 8	Verbinding met Home Connect server
0	Niet verbonden.
1	Verbonden.

* Basisinstelling

Aanwijzingen



- De instelling **HC 2** wordt alleen weergegeven wanneer het apparaat met het thuisnetwerk is verbonden.
- De instelling **HC 3** wordt alleen weergegeven wanneer het apparaat al eens met een netwerk is verbonden.
- De instelling **HC 5** wordt alleen weergegeven wanneer er een update beschikbaar is.
- De instelling **HC 6** wordt alleen weergegeven wanneer de servicedienst een verbinding met het apparaat probeert te maken. Nadat u toegang heeft verleend, kunt u deze op elk gewenst moment weer beëindigen.
- De instellingen **HC 7** en **HC 8** worden alleen weergegeven als er een WLAN-verbinding is.

WLAN deactiveren

Is Wi-Fi geactiveerd, dan kunt u gebruikmaken van de Home Connect functionaliteit.

Aanwijzing:

Bij de functie Gereed voor bedrijf heeft uw apparaat binnen het netwerk max. 2 W nodig.

- De kookplaat inschakelen.
- Het symbool  4 seconden lang aanraken. De productinformatie wordt weergegeven.
- Het symbool  zo vaak aanraken tot beurtelings **HC** en **3** verschijnen. In de kookzone-indicatie is **1** verlicht.

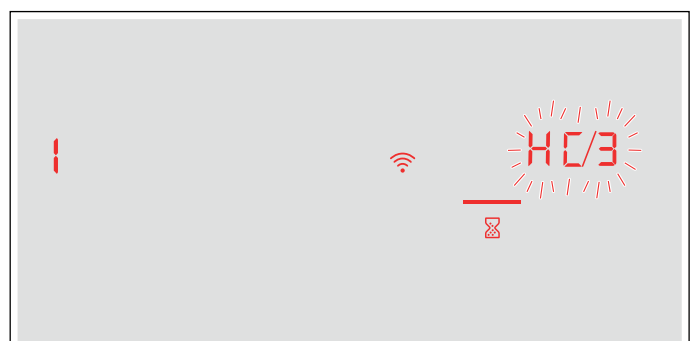





- In het instelbereik de waarde  instellen. WLAN is gedeactiveerd en op het bedieningspaneel verdwijnt het symbool .

Loskoppelen van het netwerk



U kunt de kookplaat op elk moment van het netwerk loskoppelen.

Aanwijzing:

Als uw kookplaat van het netwerk werd losgekoppeld, is er geen bediening via Home Connect mogelijk.

- De kookplaat inschakelen.
- Het symbool  4 seconden lang aanraken. De productinformatie wordt weergegeven.
- Het symbool  zo vaak aanraken tot beurtelings **HC** en **!** verschijnen. In de kookzone-indicatie is  verlicht.
- In het instelbereik de waarde  instellen. Het apparaat heeft geen verbinding met het thuisnetwerk en het symbool  verdwijnt van het bedieningspaneel.

Netwerk verbinden

- De kookplaat inschakelen.
- Het symbool  4 seconden lang aanraken. De productinformatie wordt weergegeven.
- Het symbool  zo vaak aanraken tot beurtelings **HC** en **!** worden weergegeven. In de kookzone-indicatie is  verlicht.

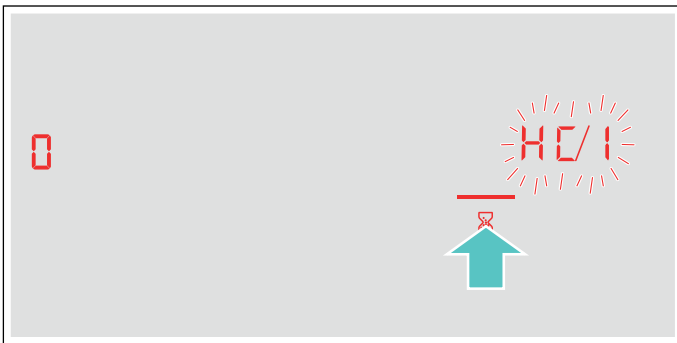



- In het instelbereik de waarde **!** "Automatisch verbinden" of de waarde **2** "Handmatig verbinden" instellen.
- Volg de aanwijzingen van de app volgens → "Handmatige aanmelding bij het thuisnetwerk" of → "Handmatige aanmelding bij het thuisnetwerk".

Met app verbinden

Wanneer de Home Connect app op uw mobiele eindapparaat is geïnstalleerd, kunt u hem verbinden met uw kookplaat.

Aanwijzingen

- Het apparaat moet verbonden zijn met het netwerk.
- De app moet zijn geopend en geconfigureerd.
- Bij een directe verbinding met een afzuigkap de kookplaat eerst loskoppelen van het thuisnetwerk en de verbinding opnieuw starten. → "Loskoppelen van het netwerk" op pagina 48 → "Netwerk verbinden" op pagina 48

- De kookplaat inschakelen.
- Het symbool  4 seconden lang aanraken. De productinformatie wordt weergegeven.
- Het symbool  zo vaak aanraken tot beurtelings **HC** en **2** verschijnen. In de kookzone-indicatie is  verlicht.



- In het instelbereik de waarde **!** instellen.
- Volg de aanwijzingen in de app om het verbindingproces af te sluiten.

Instellingen via app

U kunt met de Home Connect app comfortabel toegang krijgen tot de basisinstellingen van uw kookplaat en instellingen voor de kookzones naar de kookplaat sturen.

Aanwijzingen

- Voor het wijzigen van de basisinstellingen moet de kookplaat uitgeschakeld zijn.
 - De directe bediening van het apparaat heeft altijd voorrang. In deze tijd is bediening via de Home Connect app niet mogelijk.
 - In de leveringstoestand is de overbrenging van instellingen geactiveerd.
 - Als de overbrenging van instellingen is gedeactiveerd, worden alleen de bedrijfstoestanden van het kookveld in de Home Connect app weergegeven.
- De kookplaat inschakelen.
 - Het symbool  4 seconden lang aanraken. De productinformatie wordt weergegeven.
 - Het symbool  zo vaak aanraken tot beurtelings **HC** en **4** verschijnen.
 - Om de overbrenging te activeren, in het instelbereik de waarde **!** selecteren en om de overbrenging te deactiveren, de waarde  selecteren.

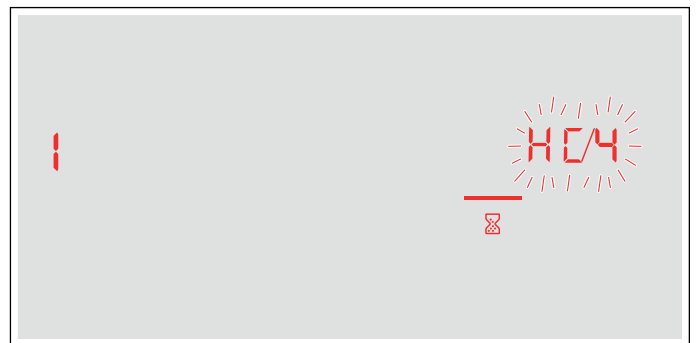

Kookinstellingen bevestigen

Zodra kookinstellingen naar een kookzone worden doorgestuurd, begint afhankelijk van de instelling de kookzone-indicatie, timerindicatie of veranderde functie te knipperen. Om de instellingen te bevestigen, de gewenste kookzone-indicatie aanraken. Om de instellingen te annuleren, een willekeurige andere toets van het kookveld aanraken.

Software-update

Met de functie Software-update wordt de software van uw kookplaat geactualiseerd (bijvoorbeeld voor optimalisatie, het verhelpen van fouten of veiligheidsrelevante updates). Voorwaarde is dat u een geregistreerde Home Connect gebruiker bent, de app op uw mobiele eindapparaat hebt geïnstalleerd en verbonden bent met de Home Connect Server.

Zodra er een software-update beschikbaar is, wordt u via de Home Connect app geïnformeerd over de plaats waar u de update ook kunt downloaden.

Nadat het downloaden met succes is afgesloten kunt u de installatie starten via de kookplaat (basisinstellingen, instelling **HCS**) of de Home Connect app starten, wanneer u zich in uw lokale netwerk bevindt.

Nadat de installatie met succes is afgesloten wordt u via de Home Connect app geïnformeerd.

Aanwijzingen

- Tijdens de download kunt u de kookplaat gewoon blijven gebruiken.
- Afhankelijk van de persoonlijke instellingen in de app kan een software-update ook automatisch worden gedownload.
- In geval van een veiligheidsrelevante update is het raadzaam deze zo snel mogelijk te installeren.

Afstandsdiagnose

De klantenservice kan via de diagnose op afstand toegang verkrijgen tot uw apparaat als u zich met de desbetreffende wens tot de klantenservice richt, uw apparaat met de Home Connect server verbonden is en de diagnose op afstand in het land waarin u het apparaat gebruikt, beschikbaar is.

Aanwijzing: Meer informatie alsook aanwijzingen over de beschikbaarheid van de diagnose op afstand in uw land vindt u in het gedeelte service/support van de lokale website: www.home-connect.com

Aanwijzing voor gegevensbeveiliging

Wanneer het apparaat voor de eerste keer wordt verbonden met een WLAN-netwerk dat op het internet is aangesloten, geeft het de volgende gegevenscategorieën door aan de Home Connect server (eerste registratie):

- Eenduidige identificatie van het apparaat (bestaande uit apparaatsleutels en het MAC adres van de gewijzigde Wi-Fi communicatiemodule).
- Veiligheidscertificaat van de Wi-Fi communicatiemodule (voor de informatietechnische beveiliging van de verbinding).
- De actuele software- en hardwareversie van uw huishoudelijke apparaat.
- Status van een eventuele eerdere reset naar de fabrieksinstellingen.

Bij de eerste registratie wordt het gebruik van de Home Connect functionaliteiten voorbereid. Deze registratie dient pas te worden uitgevoerd op het moment dat u voor het eerst van de Home Connect functionaliteiten gebruik wilt maken.

Aanwijzing: Houd er rekening mee dat de Home Connect functionaliteiten alleen kunnen worden gebruikt in verbinding met de Home Connect app. Informatie over gegevensbeveiliging kan in de Home Connect app worden opgevraagd.

Conformiteitsverklaring

Hierbij verklaart Robert Bosch Hausgeräte GmbH dat het apparaat met Home Connect functionaliteit voldoet aan de fundamentele vereisten en de overige toepasselijke bepalingen van de richtlijn 2014/53/EU.

Een uitvoerige RED conformiteitsverklaring vindt u op het internet onder www.bosch-home.com op de productpagina van uw apparaat bij de aanvullende documenten.



2,4 GHz band: 100 mW max.
5 GHz band: 100 mW max.

	BE	BG	CZ	DK	DE	EE	IE	EL
	ES	FR	HR	IT	CY	LV	LT	LU
	HU	MT	NL	AT	PL	PT	RO	SI
	SK	FI	SE	UK	NO	CH	TR	

5 GHz WLAN (Wi-Fi): alleen voor het gebruik binnenshuis

Verbinding afzuigkap

U kunt dit apparaat met een passende afzuigkap verbinden en zo de functies van de kap regelen via de kookplaat.

U hebt verschillende mogelijkheden om de apparaten met elkaar te verbinden:

Home Connect

Wanneer beide apparaten geschikt zijn voor Home Connect, is het mogelijk ze te verbinden via de Home Connect app.

Beide apparaten kunnen met de app en via het bedieningspaneel worden gestuurd.

Zie hiervoor de meegeleverde documentatie bij Home Connect en het Home Connect hoofdstuk. → "Home Connect" op pagina 45



Apparaten direct verbinden

Wordt het apparaat direct met een afzuigkap verbonden, dan kan de afzuigkap via de kookplaat worden gestuurd. Een verbinding met het thuisnetwerk of met de app is voor beide apparaten niet meer mogelijk. Beide apparaten kunnen via het bedieningspaneel worden gestuurd.

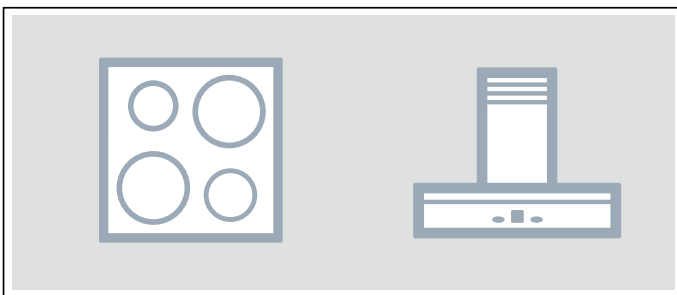

Apparaten verbinden via het thuisnetwerk

Gebruik dit verbindingstype als er geen of als slechts één van de beide apparaten met de Home Connect app is verbonden.

Als de apparaten via het thuisnetwerk met elkaar worden verbonden, dan kunt u zowel de afzuigregeling alsook Home Connect voor de kookplaat gebruiken.

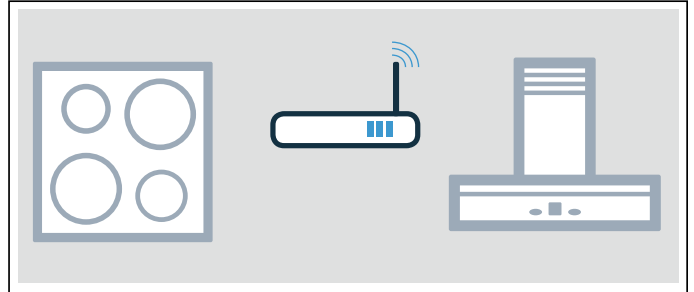

Aanwijzingen

- Houd u aan de veiligheidsadviezen in de gebruiksaanwijzing van de afzuigkap. Zorg ervoor dat deze ook worden opgevolgd als u het apparaat via de afzuigregeling van de kookplaat bedient. → "Belangrijke veiligheidsvoorschriften" op pagina 6
- De bediening op de afzuigkap heeft altijd voorrang. Gedurende deze tijd is bediening via de afzuigregeling van de kookplaat niet mogelijk.
- Bij de functie Gereed voor bedrijf heeft uw apparaat binnen het netwerk max. 2 W nodig.

Instellen







Om de verbinding tussen kookveld en afzuigkap in te kunnen stellen, moet het kookveld ingeschakeld zijn.

Directe verbinding

Zorg ervoor dat de afzuigkap uitgeschakeld is.

Lees hiervoor het hoofdstuk "Verbinding kookplaat" in de gebruiksaanwijzing van uw afzuigkap.

Aanwijzing: Als u de kookplaat rechtstreeks met de afzuigkap verbindt, is er geen verbinding met het thuisnetwerk meer mogelijk en kunt u Home Connect niet meer gebruiken.

1. De kookplaat inschakelen.
2. Het symbool  4 seconden lang aanraken. De productinformatie wordt weergegeven.
3. Het symbool  zo vaak aanraken tot beurtelings  en  verschijnen. In de kookzone-indicatie is  verlicht.
4. In het instelbereik de waarde  instellen. In de kookzone-indicatie knippert .
5. Binnen 2 minuten op de afzuigkap de verbinding starten.











Het kookveld is verbonden met de afzuigkap als in de kookzone-indicatie de waarde  verschijnt. Na het verlaten van het instelmenu worden op het bedieningspaneel van de kookplaat de symbolen voor de afzuigregeling van de kookplaat weergegeven.

Verbinding via thuisnetwerk

U heeft een router met WPS-functionaliteit nodig.

U dient toegang tot uw router te hebben. Als dat niet het geval is, volgt u de stappen bij "Rechtstreekse verbinding".





Zorg er aan het begin voor dat de afzuigkap met de app is verbonden of zich in het thuisnetwerk bevindt.

1. De kookplaat inschakelen.
2. Het symbool  4 seconden lang aanraken. De productinformatie wordt weergegeven.
3. Het symbool  zo vaak aanraken tot beurtelings  en  verschijnen. In het kookzonedisplay brandt  (niet verbonden) of  (met thuisnetwerk verbonden).
4. In het instelbereik de waarde  instellen. In de kookzone-indicatie knippert .
5. Als het apparaat nog niet met het thuisnetwerk was verbonden, binnen 2 minuten op de WPS-toets van de router drukken. De kookplaat wordt verbonden met het thuisnetwerk en in de kookzone-indicatie verschijnt de waarde . De verbindingsoopbouw met de afzuigkap start automatisch en is gedurende 2 minuten actief. Als het apparaat met het thuisnetwerk is verbonden, met de volgende stap doorgaan.
6. Verbinding op de afzuigkap starten. Het kookveld is verbonden met de afzuigkap als in de kookzone-indicatie de waarde  verschijnt. Na het verlaten van het instelmenu worden op het bedieningspaneel van de kookplaat de symbolen voor de afzuigregeling van de kookplaat weergegeven.

Aanwijzing: Er kan alleen verbinding worden gemaakt wanneer beide apparaten met het thuisnetwerk zijn verbonden en met het verbindingproces bezig zijn. Als de tijd voor het verbindingproces bij een van de beide apparaten reeds verstreken is, start u de verbinding opnieuw (basisinstellingen, instelling ).

Loskoppelen van het netwerk

U kunt de opgeslagen verbindingen met het thuisnetwerk en met de afzuigkap op elk moment terugzetten.

1. De kookplaat inschakelen.
2. Het symbool  4 seconden lang aanraken. De productinformatie wordt weergegeven.
3. Het symbool  zo vaak aanraken tot beurtelings  en  verschijnen.
4. In het instelbereik de waarde  instellen. De verbinding is weer hersteld.

Kap via het kookveld regelen

In de basisinstellingen van uw kookveld kunt u het gedrag van uw afzuigkap afhankelijk van in- en uitschakeling van het kookveld of afzonderlijke kookplaten instellen. → "Afzuigregeling instellingen" op pagina 52

Via het bedieningspaneel kunt u andere instellingen uitvoeren.

Ventilator instellen

Activeren



1. Symbool  aanraken.
2. Ventilatorstand kiezen. U kunt kiezen uit de standen 1, 2 en 3. Om de standen Boost en PowerBoost te kiezen, de toetsen 4 of 5 aanraken of de toets  zo vaak aanraken tot de gewenste intensiefstand is ingesteld. De ventilator is geactiveerd.

Deactiveren



1. Symbool  aanraken.
2. Ventilatiestand 0 kiezen. De ventilator is gedeactiveerd.

Automatische modus instellen

Activeren

Het symbool  zo lang aanraken tot op het bedieningspaneel het symbool  verschijnt. Bij dampvorming start de ventilator automatisch.

Deactiveren

Het symbool  zo lang aanraken tot het symbool  dooft of een andere ventilatorstand instellen. De automatische functie is gedeactiveerd.

Verlichting van de kap instellen

U kunt het licht van de kap via het bedieningspaneel van het kookveld in- en uitschakelen.

Symbool  aanraken.

Afzuigregeling instellingen

U kunt de afzuigregeling van het kookveld op elk moment aan uw wensen aanpassen.

Indicatie	Funcie
c 15	Verbinding kookveld - kap
0	Niet verbonden / verbinding verbreken.
1	Verbinding starten.
2	Met thuisnetwerk (WLAN) verbonden.
3	Met afzuigkap verbonden.
c 18	Automatisch starten van de ventilator
0	Uitgeschakeld. De kap moet zo nodig handmatig worden ingeschakeld.
1	Ingeschakeld met automatische modus.* De kap wordt bij inschakeling van een kookplaat in de automatische modus ingeschakeld.
2	Ingeschakeld met handmatige modus. De kap wordt bij inschakeling van een kookplaat op een vaste stand ingeschakeld.
c 20	Naloopt ventilator
0	De ventilator wordt samen met het kookveld uitgeschakeld.
1	Ingeschakeld met automatische modus.*
2	Ingeschakeld met standaard naloopt ventilatie.
3	Geen wijziging van de instellingen.
c 21	Automatisch inschakelen van de verlichting
0	Uitgeschakeld.
1	Ingeschakeld.* De verlichting wordt bij inschakeling van het kookveld ingeschakeld.
c 22	Automatisch uitschakelen van de verlichting
0	Uitgeschakeld.*
1	Ingeschakeld. De verlichting wordt bij uitschakeling van het kookveld uitgeschakeld.

* Basisinstelling

Aanwijzing:

De instellingen **c 18**, **c 20**, **c 21** en **c 22** worden alleen weergegeven als het apparaat is verbonden met een afzuigkap.

Reinigen

Geschikte reinigings- en onderhoudsmiddelen kunt u kopen via de klantenservice of in onze e-shop.

Kookplaat

Schoonmaken

Maak de kookplaat altijd schoon na het koken. Hierdoor wordt voorkomen dat achtergebleven resten van etenswaar inbranden. Maak de kookplaat pas schoon wanneer de indicatie van de restwarmte verdwenen is.

Reinig de kookplaat met een vochtig schoonmaakdoekje en droog hem vervolgens met een doek na, zodat er geen kalkvlekken ontstaan.

Gebruik alleen schoonmaakmiddelen die geschikt zijn voor dit soort kookplaten. Lees de aanwijzingen van de fabrikant op de productverpakking.

Gebruik in geen geval:

- onverdunde afwasmiddelen
- schoonmaakmiddelen voor de vaatwasmachine
- schuurmiddelen
- scherpe schoonmaakmiddelen zoals ovensprays of vlekkenmiddelen
- schuursponsjes
- hogedrukreinigers of stoomstraalapparaten

Hardnekkig vuil verwijdert u het best met een in de handel verkrijgbare schraper. Houd u aan de aanwijzingen van de fabrikant.

Geschikte schrapers kunt u kopen via de klantenservice of in onze online-shop.

Met speciale sponsjes voor het reinigen van kookplaten van glaskeramik bereikt u goede resultaten.

Mogelijke vlekken

Resten van kalk en water	Maak de kookplaat schoon zodra hij afgekoeld is. Er kan een geschikt schoonmaakmiddel voor kookplaten van glaskeramik worden gebruikt.*
--------------------------	---

Suiker, maïzena of plastic	Direct verwijderen, gebruik een schraper. Voorzichtig: risico van verbranding.*
----------------------------	---

* Vervolgens met een vochtig schoonmaakdoekje reinigen en met een doek nadrogen.

Aanwijzing: Gebruik geen schoonmaakmiddelen zolang de kookplaat warm is. Hierdoor kunnen vlekken ontstaan. Zorg ervoor dat alle resten van het gebruikte schoonmaakmiddel worden verwijderd.

Omlijsting van de kookplaat

Om schade aan de omlijsting van de kookplaat te voorkomen, dient u zich te houden aan de volgende aanwijzingen:

- Gebruik alleen warm zeepsop.
- Was nieuwe schoonmaakdoekjes voor gebruik grondig uit.
- Gebruik geen scherpe of schurende reinigingsmiddelen.
- Gebruik geen schraper of scherpe voorwerpen.

Veelgestelde vragen en antwoorden (FAQ)

Gebruik

Waarom kan de kookplaat niet worden ingeschakeld en waarom is het symbool van het kinderslot verlicht?

Het kinderslot is geactiveerd.
Informatie over deze functie vindt u in het hoofdstuk → "*Kinderslot*"

Waarom knippen de indicaties en is er een geluidssignaal te horen?

Verwijder vloeistof of etensresten van het bedieningspaneel verwijderen. Alle voorwerpen verwijderen die op het bedieningspaneel liggen. De aanwijzingen voor het deactiveren van het geluidssignaal vindt u in het hoofdstuk → "*Basisinstellingen*"

Waarom kunnen de kookassistentiefuncties niet worden geactiveerd?

Het maximale opgenomen vermogen van het apparaat is bereikt of de functie PowerManager is geactiveerd. De vermogensstanden van de actieve kookplaten uitschakelen of verlagen.
Meer informatie over deze functie vindt u in het hoofdstuk → "*PowerManager*"

Geluiden

Waarom zijn tijdens het koken geluiden te horen?

Afhankelijk van de kwaliteit van de bodem van het kookgerei kunnen bij gebruik van de kookplaat geluiden te horen zijn. De geluiden zijn normaal, horen bij de inductietechnologie en wijzen niet op een defect.

Mogelijke geluiden:

Diep zoemen zoals bij een transformator:

Is hoorbaar bij het koken op een hogere kookstand. Het geluid verdwijnt of neemt af wanneer de kookstand lager wordt gezet.

Diep fluiten:

Is hoorbaar wanneer het kookgerei leeg is. Dit geluid verdwijnt wanneer water of levensmiddelen in het kookgerei worden gedaan.

Knisperen:

Is hoorbaar bij kookvormen die uit verschillende materiaallagen bestaan of bij gelijktijdig gebruik van kookgerei van verschillende grootte en verschillend materiaal. Het volume van het geluid kan variëren, afhankelijk van de hoeveelheid en bereidingswijze van de gerechten.

Hoge fluittonen:

Kunnen ontstaan wanneer voor twee kookzones tegelijk de hoogste kookstand wordt gebruikt. De fluittonen verdwijnen of worden zwaker wanneer de kookstand lager wordt gezet.

Ventilatorgeluid:

De kookplaat beschikt over een ventilator, die bij hoge temperaturen wordt ingeschakeld. De ventilator kan ook na uitschakeling van de kookplaat verder lopen, wanneer de gemeten temperatuur nog te hoog is.

Kookgerei

Welk kookgerei is geschikt voor de inductiekookplaat?

Informatie over kookgerei dat geschikt is voor inductie vindt u in het hoofdstuk → *"Koken met inductie"*.

Waarom wordt de kookzone niet warm en knippert de kookstand?

De kookzone waarop het kookgerei staat, is niet ingeschakeld.

Zorg ervoor dat de kookzone waarop het kookgerei staat ingeschakeld is.

Het kookgerei is te klein voor de ingeschakelde kookzone of is niet geschikt voor inductie.

Ga na of het kookgerei geschikt is voor inductie en of het op de kookzone met de meest geschikte afmetingen staat. Informatie over het soort, de grootte en de plaatsing van het kookgerei vindt u in de hoofdstukken → *"Koken met inductie"*, → *"Flex zone"* en → *"Move-functie"*.

Waarom duurt het zo lang tot het kookgerei warm wordt of waarom wordt het niet warm genoeg, hoewel er een hoge kookstand is ingesteld?

Het kookgerei is te klein voor de ingeschakelde kookzone of is niet geschikt voor inductie.

Ga na of het kookgerei geschikt is voor inductie en of het op de kookzone met de meest geschikte afmetingen staat. Informatie over het soort, de grootte en de plaatsing van het kookgerei vindt u in de hoofdstukken → *"Koken met inductie"*, → *"Flex zone"* en → *"Move-functie"*.

Schoonmaken

Hoe wordt de kookplaat schoongemaakt?

Met de speciale glaskeramiek worden optimale resultaten bereikt. Wij adviseren om geen scherpe of schurende schoonmaakmiddelen, reinigingsmiddelen voor afwasmachines (concentraten) of poetslappen te gebruiken.

Meer informatie voor de reiniging en het onderhoud van uw kookplaat vindt u in het hoofdstuk → *"Reinigen"*

Wat te doen bij storingen?

In de regel gaat het bij storingen om kleinigheden die gemakkelijk op te lossen zijn. Neem alstublieft de aanwijzingen in de tabel in acht voor u de servicedienst belt.

Indicatie	Mogelijke oorzaak	Oplossing
Geen	De stroomtoevoer is onderbroken. Het apparaat is niet aangesloten volgens het schakelschema. Storing in het elektronisch systeem.	Controleer met behulp van andere elektrische apparaten of er kortsluiting bij de stroomtoevoer is opgetreden. Zorg ervoor dat het apparaat volgens het schakelschema is aangesloten. Kan de storing niet worden verholpen, neem dan contact op met de technische servicedienst.
De indicaties knipperen	Het bedieningspaneel is vochtig of er bevindt zich een voorwerp op.	Maak het bedieningspaneel droog of verwijder het voorwerp.
In de kookzone-indicaties knippert —	Er is een storing in het elektronisch systeem opgetreden.	Om de storing ongedaan te maken, dient u het bedieningspaneel kort met de hand af te dekken.
<i>F2 / E8207 / E70 15</i>	De elektronica is oververhit, waardoor de betreffende kookzone is uitgeschakeld.	Wacht tot de elektronica voldoende afgekoeld is. Raak vervolgens een willekeurig symbool op de kookplaat aan.
<i>F4 / E8208 / E70 15</i>	De elektronica is oververhit, waardoor alle kookzones zijn uitgeschakeld.	
<i>F5</i> + vermogensstand en geluidssignaal	In het gebied van het bedieningspaneel staat een hete pan. De elektronica dreigt oververhit te raken.	De betreffende pan verwijderen. Kort daarna verdwijnt de foutindicatie. U kunt doorgaan met koken.
<i>F5</i> en geluidssignaal	In het gebied van het bedieningspaneel staat een hete pan. Ter bescherming van de elektronica is de kookzone uitgeschakeld.	Neem de betreffende pan weg. Wacht enkele seconden. Raak een willekeurig bedieningsvlak aan. Wanneer de foutindicatie verdwijnt, kunt u verder koken.
<i>F1 / F6</i>	De kookzone is oververhit geraakt en uitgeschakeld ter beveiliging van het werkblad.	Wacht tot de elektronica voldoende is afgekoeld en schakel de kookzone opnieuw in.
<i>F0</i>	De functie Instellingsoverdracht kan niet worden geactiveerd.	Bevestig de foutindicatie door een willekeurig sensorveld aan te raken. U kunt koken zoals u gewend bent, zonder de functie Instellingenoverdracht te gebruiken. Neem contact op met de technische servicedienst.
<i>F9</i>	De FlexPlus-kookzone kan niet worden geactiveerd	Bevestig de foutindicatie door een willekeurig sensorveld aan te raken. U kunt de overige kookzones gebruiken zoals u gewend bent. Neem contact op met de technische servicedienst.
<i>F8</i>	De kookzone is lange tijd en zonder onderbreking in gebruik geweest.	De automatische veiligheidsuitschakeling is geactiveerd. Zie het hoofdstuk
<i>E70 10</i>	De kookplaat kan geen verbinding maken met het thuisnetwerk of de afzuigkap.	Bevestig de foutindicatie door een willekeurig sensorveld aan te raken. U kunt weer koken zoals u gewend bent, zonder dat er verbinding is. Verschijnt de indicatie opnieuw, neem dan contact op met de technische servicedienst.
<i>E8202</i>	De kooksensor is oververhit en de kookzone is uitgeschakeld.	Wacht tot de kooksensor voldoende is afgekoeld en activeer de functie opnieuw.
<i>E8203</i>	De kooksensor is oververhit en alle kookzones zijn uitgeschakeld.	Wordt de kooksensor niet gebruikt, neem hem dan van de pan af en bewaar hem uit de buurt van andere kookplaten of warmtebronnen. Kookzones weer inschakelen.
<i>E8204</i>	De batterij van de kooksensor is bijna leeg.	Batterij 3V CR2032 vervangen. Zie het hoofdstuk → "Batterij vervangen"
<i>E8205</i>	De verbinding met de kooksensor is afgebroken.	De functie uit- en vervolgens weer inschakelen.
<i>E8206</i>	De kooksensor is defect.	Neem contact op met de technische servicedienst.

Plaats geen hete pannen op het bedieningspaneel.

Indicatie	Mogelijke oorzaak	Oplossing
De indicatie van de kooksensor is niet verlicht	De kooksensor reageert niet en de indicatie is niet verlicht.	Batterij 3V CR2032 vervangen. Zie het hoofdstuk → " <i>Batterij vervangen</i> " Blijft het probleem bestaan, houdt het symbool van de kooksensor dan 8-10 seconden lang ingedrukt en verbindt de kooksensor opnieuw met de kookplaat. Zie het hoofdstuk → " <i>De draadloze temperatuursensor verbinden met het bedieningspaneel</i> " Is het probleem hiermee nog niet verholpen, neem dan contact op met de technische servicedienst.
De indicatie van de sensor knippert twee keer.	De batterij van de kooksensor is bijna leeg. De volgende keer kan de bereiding worden afgebroken omdat de batterij leeg is.	Batterij 3V CR2032 vervangen. Zie het hoofdstuk → " <i>Batterij vervangen</i> "
De indicatie van de sensor knippert drie keer.	De verbinding met de kooksensor is afgebroken.	Houd het symbool van de kooksensor 8-10 seconden lang ingedrukt en verbindt de sensor opnieuw met de kookplaat. Zie het hoofdstuk → " <i>De draadloze temperatuursensor verbinden met het bedieningspaneel</i> "
<i>E9000</i> <i>E90 10</i>	De bedrijfsspanning is buiten het normale bedrijfsgebied onjuist.	Neem contact op met uw elektriciteitsbedrijf.
<i>U400</i>	De kookplaat is niet op de juiste manier aangesloten	Haal de stekker van de kookplaat uit het stopcontact. Zorg ervoor dat hij volgens het schakelschema is aangesloten.
<i>dE</i>	De demo-modus is geactiveerd	Haal de stekker van de kookplaat uit het stopcontact. Wacht 30 seconden en sluit de kookplaat opnieuw aan. Raak binnen de volgende 3 minuten een willekeurig sensorveld aan. De demo-modus is gedeactiveerd.

Plaats geen hete pannen op het bedieningspaneel.

Aanwijzingen

- Wanneer in de indicatie *E* verschijnt, moet u het sensorveld van de bijbehorende kookzone ingedrukt houden om de storingscode te kunnen aflezen.
- Staat de storingscode niet vermeld in de tabel, haal de stekker van de kookplaat dan uit het stopcontact, wacht 30 seconden en sluit de kookplaat vervolgens opnieuw aan. Verschijnt de indicatie opnieuw, neem dan contact op met de technische servicedienst en geef de exacte storingscode op.
- Treedt er een fout op, dan gaat het apparaat niet meer over naar de standby-modus.

 **Servicedienst**

Wanneer uw apparaat gerepareerd moet worden, staat onze servicedienst voor u klaar. Wij vinden altijd een passende oplossing, ook om een onnodig bezoek van medewerkers van de servicedienst te voorkomen.

E-nummer en FD-nummer

Geef wanneer u contact opneemt met de servicedienst het E-nummer en FD-nummer van het apparaat op.

Het typeplaatje met de nummers vindt u:

- op de apparaatpas.
- op het onderste deel van de kookplaat.

Het E-nummer is ook op het glazen oppervlak van de kookplaat te vinden. U kunt de klantenservice-index (KI) en het FD-nummer controleren door naar de basisinstellingen te gaan. Dit staat beschreven in het hoofdstuk → "*Basisinstellingen*".

Houd er rekening mee dat een bezoek van een technicus van de servicedienst in het geval van een verkeerde bediening ook tijdens de garantieperiode kosten met zich meebrengt.

De contactgegevens in alle landen vindt u in de bijgesloten lijst met Servicedienstadressen.

Verzoek om reparatie en advies bij storingen

NL 088 424 4010

B 070 222 141

Vertrouw op de competentie van de fabrikant. Dan bent u ervan verzekerd dat de reparatie wordt uitgevoerd door ervaren technici die gebruikmaken van de originele reserveonderdelen voor uw apparaat.

Testgerechten

Deze tabel is gemaakt voor testinstituten, om het testen van onze toestellen te vergemakkelijken.

De gegevens van de tabel verwijzen naar ons toebehoren van Schulte-Ufer (pannenset van 4 stuks voor inductieplaat HEZ390042 met de volgende afmetingen:

- Steelpan Ø 16 cm, 1,2 l voor kookzones van Ø 14,5 cm
- Kookpan Ø 16 cm, 1,7 l voor kookzones van Ø 14,5 cm
- Kookpan Ø 22 cm, 4,2 l voor kookzones van Ø 18 cm
- Koekenpan Ø 24 cm, voor kookzones van Ø 18 cm

Testgerechten	Vormen	Kookstand	Voorverwarmen		Bereiden		
			Tijdsduur (Min:sec)	Deksel	Kookstand	Deksel	
Chocolade smelten							
Couverture (bijv. merk Dr. Oetker, pure chocolade 55 % cacao, 150 g)	Steelpan Ø 16 cm	-	-	-	1.5	Nee	
Linzenschotel opwarmen en warmhouden							
Linzenschotel* Begintemperatuur 20 °C							
Hoeveelheid: 450 g	Kookpan Ø 16 cm	9	1:30 (zonder roeren)	Ja	1.5	Ja	
Hoeveelheid: 800 g	Kookpan Ø 22 cm	9	2:30 (zonder roeren)	Ja	1.5	Ja	
Linzenschotel uit blik Bijv. linzenterrine met worstjes van Erasco. Begintemperatuur 20 °C							
Hoeveelheid: 500 g	Kookpan Ø 16 cm	9	ca. 1:30 (na ca. 1 min. roeren)	Ja	1.5	Ja	
Hoeveelheid: 1 kg	Kookpan Ø 22 cm	9	ca. 2:30 (na ca. 1 min. roeren)	Ja	1.5	Ja	
Bechamelsaus maken							
Temperatuur van de melk: 7 °C Ingrediënten: 40 g boter, 40 g bloem, 0,5 l melk (3,5 % vetgehalte) en een snufje zout							
1. Boter smelten, bloem en zout erdoor roeren en het geheel verwarmen.	Steelpan Ø 16 cm	2	ca. 6:00	Nee	-	-	
2. De melk bij de roux van bloem voegen en deze onder voortdurend roeren aan de kook brengen.		7	ca. 6:30	Nee	-	-	
3. Wanneer de bechamelsaus begint te koken, nog 2 minuten onder voortdurend roeren op de kookzone laten staan.		-	-	-	2	Nee	

*Recept volgens DIN 44550

**Recept volgens DIN EN 60350-2

Testgerechten	Vormen	Voorverwarmen		Bereiden		
		Kookstand	Tijdsduur (Min:sec)	Deksel	Kookstand	Deksel
Rijstepap koken						
Rijstepap, afgedekt gekookt Temperatuur van de melk: 7 °C De melk opwarmen tot deze begint op te komen. Aanbevolen kookstand instellen en rijst, suiker en zout aan de melk toevoegen. Bereidingstijd, inclusief voorverwarmen, ca. 45 min.						
In ingrediënten: 190 g rijst met ronde korrel, 90 g suiker, 750 ml melk, (3,5 % vetgehalte) en 1 g zout	Kookpan Ø 16 cm	8.5	ca. 5:30	Nee	3 (na 10 min. roeren)	Ja
In ingrediënten: 250 g rijst met ronde korrel, 120 g suiker, 1 l melk (3,5 % vetgehalte) en 1,5 g zout	Kookpan Ø 22 cm	8.5	ca. 5:30	Nee	3 (na 10 min. roeren)	Ja
Rijstepap, onafgedekt gekookt Temperatuur van de melk: 7 °C Ingrediënten aan de melk toevoegen en onder voortdurend roeren opwarmen. Aanbevolen kookstand kiezen wanneer de melk een temperatuur van ca. 90 °C heeft bereikt, en op een kleine stand ongeveer 50 min. laten sudderen.						
In ingrediënten: 190 g rijst met ronde korrel, 90 g suiker, 750 ml melk, (3,5 % vetgehalte) en 1 g zout	Kookpan Ø 16 cm	8.5	ca. 5:30	Nee	3	Nee
In ingrediënten: 250 g rijst met ronde korrel, 120 g suiker, 1 l melk (3,5 % vetgehalte) en 1,5 g zout	Kookpan Ø 22 cm	8.5	ca. 5:30	Nee	2.5	Nee
Rijst koken Watertemperatuur 20 °C						
In ingrediënten: 125 g rijst met lange korrel, 300 g water en een snufje zout	Kookpan Ø 16 cm	9	ca. 2:30	Ja	2	Ja
In ingrediënten: 250 g rijst met lange korrel, 600 g water en een snufje zout	Kookpan Ø 22 cm	9	ca. 2:30	Ja	2.5	Ja
Varkenslende braden Begintemperatuur van de lende: 7 °C						
Hoeveelheid: 3 varkenslendenen (totaalgewicht ong. 300 g, 1 cm dik) en 15 ml zonnebloemolie	Braadpan Ø 24 cm	9	ca. 1:30	Nee	7	Nee
Pannenkoeken maken						
Hoeveelheid: 55 ml beslag per pannenkoek	Braadpan Ø 24 cm	9	ca. 1:30	Nee	7	Nee
Frituren van diepvriesfrites						
Hoeveelheid: 2 l zonnebloemolie, per portie: 200 g diepvriesfrites (bijv. McCain 123 Frites Original)	Kookpan Ø 22 cm	9	Tot de olietemperatuur 180 °C bereikt	Nee	9	Nee
*Recept volgens DIN 44550 **Recept volgens DIN EN 60350-2						



Thank you for buying a Bosch Home Appliance!

Register your new device on MyBosch now and profit directly from:

- **Expert tips & tricks for your appliance**
- **Warranty extension options**
- **Discounts for accessories & spare-parts**
- **Digital manual and all appliance data at hand**
- **Easy access to Bosch Home Appliances Service**

Free and easy registration – also on mobile phones:

www.bosch-home.com/welcome



Looking for help? You 'll find it here.

Expert advice for your Bosch home appliances, need help with problems or a repair from Bosch experts.

Find out everything about the many ways Bosch can support you:

www.bosch-home.com/service

Contact data of all countries are listed in the attached service directory.

Robert Bosch Hausgeräte GmbH

Carl-Wery-Straße 34

81739 München

Germany

www.bosch-home.com



9001528989

000420(00)