



**BOSCH**



**Register** your  
new device on  
MyBosch now and  
get free benefits:  
[bosch-home.com/  
welcome](https://bosch-home.com/welcome)

# Pralkosuszarka

**WNA14401PL**  
**WNA14402PL**  
**WNA14404PL**  
**WNA14405PL**

**[pl]** Instrukcja obsługi i instrukcje  
montażu

## Nowa pralkosuszarka

Gratulujemy zakupu nowej pralkosuszarki marki Bosch.

Zachęcamy do przeczytania instrukcji obsługi i zapoznania się z zaletami nowej pralkosuszarki.

Każde urządzenie opuszczające nasz zakład zostało starannie sprawdzone pod kątem działania i stanu, aby sprostać wysokim wymaganiom jakości urządzeń marki Bosch.

W celu uzyskania szczegółowych informacji oraz zapoznania się z ofertą naszych produktów, wyposażenia dodatkowego, części zamiennych oraz usług serwisowych można odwiedzić naszą stronę internetową [www.bosch-home.com](http://www.bosch-home.com) lub skontaktować się z serwisem.

Jeśli w instrukcji obsługi i ustawiania opisane są różne modele, w odpowiednich miejscach wskazane są różnice.



Przed użyciem pralkosuszarki należy przeczytać niniejszą instrukcję obsługi i ustawiania!

## Zasady prezentacji

### **Ostrożnie!**

Taka kombinacja symbolu i hasła ostrzegawczego wskazuje na sytuację, która jest potencjalnie niebezpieczna. Niezachowanie środków ostrożności może prowadzić do obrażeń lub śmierci.

### **Uwaga!**

To hasło ostrzegawcze wskazuje na sytuację, która jest potencjalnie niebezpieczna. Niezachowanie środków ostrożności może spowodować szkody materialne lub zanieczyszczenie środowiska.

### **Wskazówka / Rada**

Wskazówki odnośnie optymalnej eksploatacji urządzenia / przydatne informacje.

### **1. 2. 3. / a) b) c)**

Poszczególne etapy działania są oznaczone cyframi lub literami.

■ / -

Elementy wykazów są oznaczone punktem lub myślnikiem.

## Spis treści

	<b>Przeznaczenie urządzenia</b> . . . . . 4		<b>Środki piorące i pielęgnacyjne</b> . . . . . 30
	<b>Instrukcje bezpieczeństwa</b> . . . . . 5		Zalecane środki piorące . . . . . 30
	Dzieci/inne osoby/zwierzęta . . . . . 5		<b>Przegląd programów</b> . . . . . 31
	Instalacja . . . . . 7		Programy do wyboru . . . . . 31
	Obsługa . . . . . 9		Tabela ustawień suszenia . . . . . 36
	Czyszczenie/konserwacja . . . . . 12		<b>Ustawienia domyślne programu</b> . . . . . 37
	<b>Ochrona środowiska</b> . . . . . 13		⌵ (Temperatura) . . . . . 37
	Opakowanie/zużyte urządzenie . . . . . 13		⌚ (Wirowanie) . . . . . 37
	Oszczędzanie energii i zasobów naturalnych . . . . . 14		⌚ (Gotowe za/Czas suszenia) . . . . . 37
	Tryb energooszczędny . . . . . 14		<b>Dodatkowe ustawienia programu</b> . . . . . 38
	<b>Ustawienie i podłączenie urządzenia</b> . . . . . 15		☀ (Cel suszenia) . . . . . 38
	Akcesoria standardowe . . . . . 15		⬇ (Pranie wstępne) . . . . . 38
	Instrukcje bezpieczeństwa . . . . . 15		📄 (Mniej zagnieceń) . . . . . 38
	Powierzchnia montażowa . . . . . 16		⚙ (SpeedPerfect) . . . . . 39
	Montaż na podstawie lub podłodze z drewnianych belek . . . . . 16		<b>Obsługa urządzenia</b> . . . . . 39
	Montaż urządzenia w aneksie kuchennym . . . . . 16		Przygotowanie urządzenia . . . . . 39
	Usunięcie blokad transportowych . . . 17		Wybór programu/włączenie urządzenia . . . . . 39
	Długości przewodu elastycznego i kabla . . . . . 18		Umieszczanie rzeczy do prania w bębnie . . . . . 40
	Doprowadzenie wody . . . . . 19		Dozowanie i dodawanie proszku i płynu zmiękczającego . . . . . 40
	Odprowadzenie wody . . . . . 20		Rozpoczęcie programu . . . . . 42
	Poziomowanie . . . . . 21		Zabezpieczenie przed dostępem dzieci . . . . . 42
	Podłączenie do prądu . . . . . 22		Dodawanie/wyjmowanie rzeczy do/ z prania . . . . . 42
	Przed pierwszym użyciem pralki . . . 22		Zmiana programu . . . . . 42
	Transport . . . . . 23		Anulowanie programu . . . . . 43
	<b>Prezentacja urządzenia</b> . . . . . 25		Koniec programu . . . . . 43
	Urządzenie . . . . . 25		Wyjmowanie rzeczy po upraniu/ wyłączenie urządzenia . . . . . 43
	Panel sterowania . . . . . 26		<b>Ustawienia urządzenia</b> . . . . . 44
	Panel wyświetlacza . . . . . 27		<b>Czujniki</b> . . . . . 45
	<b>Rzeczy do prania</b> . . . . . 28		System wykrywania nierównomiernego rozłożenia wsadu . . . . . 45
	Przygotowanie rzeczy do prania . . . 28		
	Przygotowanie wypranej odzieży do suszenia . . . . . 29		
	Krochmalenie . . . . . 29		
	Farbowanie/wybielanie . . . . . 29		

 **Czyszczenie i konserwacja . . . 45**

Obudowa urządzenia/Panel sterowania . . . . .	45
Bęben . . . . .	45
Odkamienianie. . . . .	46
Opróżnianie dozownika środka piorącego, czyszczenie dozownika środka piorącego i jego obudowy . .	46
Zablokowana pompa odprowadzania wody . . . . .	47
Wąż spustowy przy syfonie jest zapchany . . . . .	48
Filtr w doprowadzeniu wody jest zapchany . . . . .	48

 **Usterki i sposób ich usuwania . . . . . 49**

Otwieranie awaryjne. . . . .	49
Informacje na panelu wyświetlacza . . . . .	49
Usterki i sposób ich usuwania. . . .	51

 **Serwis . . . . . 55**

Numer produktu (E-Nr.) i numer fabryczny (FD) . . . . .	55
---	----

 **Wartości zużycia energii . . . . . 56**

 **Dane techniczne . . . . . 57**

 **Gwarancja Aqua-Stop . . . . . 57**

---

 **Przeznaczenie urządzenia**

- Urządzenie jest przeznaczone wyłącznie do użytku w warunkach domowych.
- Nie instalować ani nie używać urządzenia w żadnym miejscu narażonym na ujemne temperatury ani na zewnątrz. Istnieje ryzyko, że w przypadku zamarznięcia pozostałej w nim wody urządzenie ulegnie uszkodzeniu. Zamarznięte węże mogą ulec rozerwaniu/rozsadzeniu.
- Urządzenie może być używane wyłącznie do prania w warunkach domowych, rzeczy nadających się do prania maszynowego lub tkanin wełnianych do prania ręcznego (patrz etykieta na danym egzemplarzu). Zabrania się używania urządzenia do celów niezgodnych z jego przeznaczeniem.
- Urządzenie może być używane wyłącznie do suszenia i odświeżania domowego prania, składającego się z rzeczy upranych w wodzie i nadających się do suszarki bębnowej (patrz etykieta na danym egzemplarzu). Zabrania się użytkowania urządzenia do celów niezgodnych z jego przeznaczeniem.
- Urządzenie jest przystosowane do działania z użyciem wody wodociągowej i z zastosowaniem dostępnych w sprzedaży środków piorących i zmiękczających (przeznaczonych do pralek automatycznych).
- Urządzenie jest przeznaczone do użytkowania na wysokości do 4000 m n.p.m.

**Przed włączeniem urządzenia:**

Sprawdzić, czy nie ma na nim widocznych uszkodzeń. Nie użytkować urządzenia, jeśli jest uszkodzone. Jeśli zaistnieją jakieś problemy, prosimy o zwrócenie się do wyspecjalizowanego dealera lub naszego punktu obsługi klienta.

Należy zapoznać się i postępować według instrukcji obsługi i instalacji oraz wszelkich pozostałych informacji dołączonych do urządzenia.

Należy zachować tę dokumentację do późniejszego użytku lub do użytku przyszłego właściciela.



## Instrukcje bezpieczeństwa

Poniższe informacje dotyczące bezpieczeństwa i ostrzeżenia służą zminimalizowaniu ryzyka obrażeń i szkód materialnych w Twoim otoczeniu.

Tym niemniej, ważne jest podjęcie czynności zapobiegawczych oraz zachowanie odpowiedniej ostrożności podczas montażu, konserwacji, czyszczenia oraz użytkowania urządzenia.

## Dzieci/inne osoby/zwierzęta



### Ostrzeżenie

#### Ryzyko utraty życia!

Dzieci oraz inne osoby, które nie są w stanie ocenić ryzyka wiążącego się z używaniem urządzenia mogą ulec zranieniu lub znaleźć się w sytuacjach zagrożenia życia. Dlatego należy pamiętać:

- To urządzenie może być używane przez dzieci powyżej 8 lat oraz osoby z obniżonym poziomem możliwości fizycznych, sensorycznych lub umysłowych, a także osoby bez doświadczenia czy wiedzy o bezpiecznym używaniu urządzenia pod warunkiem, że osoby te rozumieją potencjalne ryzyko, jakie wiąże się z używaniem tego urządzenia.
- Dzieciom należy zabronić zabawy tym urządzeniem.
- Nie zezwalać dzieciom na czyszczenie ani na konserwację urządzenia bez nadzoru osoby dorosłej.
- Należy pilnować, aby dzieci w wieku poniżej 3 lat oraz zwierzęta nie przebywały w pobliżu urządzenia.
- Dzieci ani osoby, które nie są w stanie ocenić ryzyka nie mogą bez nadzoru pozostawać w pobliżu urządzenia.

### **Ostrzeżenie**

#### **Ryzyko utraty życia!**

Dzieci mogą zatrzaskać się w urządzeniach, znajdując się tym samym w sytuacji zagrożenia życia.

- Nie umieszczaj urządzeń za drzwiami, ponieważ może to utrudnić otwarcie drzwi urządzenia bądź też spowodować, że ich otwarcie będzie w ogóle niemożliwe.
- Gdy urządzenie osiągnie kres swojego okresu eksploatacyjnego, wyciągnąć wtyczkę z gniazdka **przed** odcięciem kabla zasilającego, a następnie zniszczyć zamek znajdujący się na drzwiach urządzenia.

### **Ostrzeżenie**

#### **Ryzyko uduszenia się!**

Jeżeli pozwolimy dzieciom bawić się opakowaniem/folią lub częściami opakowania, będą mogły się tym owinąć lub naciągnąć na głowę i może dojść do uduszenia.

Chronić z dala od dzieci opakowanie/folię lub części opakowania.

### **Ostrzeżenie**

#### **Ryzyko zatrucia!**

Środki piorące i preparaty do tkanin mogą spowodować zatrucie w przypadku ich spożycia.

W razie przypadkowego połknięcia środka, należy zasięgnąć porady lekarza. Środki piorące i preparaty do tkanin należy przechowywać poza zasięgiem dzieci.

### **Ostrzeżenie**

#### **Podrażnienie oczu/skóry!**

Kontakt ze środkami piorącymi i zmiękczejacymi może spowodować podrażnienie oczu lub skóry.

W razie dostania się do oczu/kontakt z skórą środka piorącego lub preparatu do tkanin, dokładnie przepłukać oczy/skórę. Środki piorące i preparaty do tkanin należy przechowywać poza zasięgiem dzieci.

## Instalacja

### **Ostrzeżenie**

#### **Ryzyko porażenia prądem / pożaru/ szkód materialnych/ uszkodzenia urządzenia!**

Jeżeli urządzenie nie zostało prawidłowo zamontowane, może dojść do niebezpiecznej sytuacji. Upewnij się, że:

- Napięcie w gniazdku jest zgodne z napięciem określonym na urządzeniu (tabliczka identyfikacyjna). Poziomy obciążenia oraz wymagana ochrona bezpiecznika są określone na tabliczce identyfikacyjnej.
- Urządzenie nie może być zasilane za pośrednictwem zewnętrznego urządzenia wyłączającego, takiego jak minutnik, ani też podłączone do obwodu, który jest stale włączany i wyłączany przez sieć zasilającą.
- Wtyczka do sieci zasilającej oraz gniazdko wtykowe z bolcem ochronnym pasują do siebie oraz że instalacja uziemiająca została prawidłowo wykonana.
- Przekrój poprzeczny kabla w instalacji jest odpowiedni.

- Swobodny dostęp do wtyczki sieciowej musi być zapewniony przez cały czas. Jeśli nie jest to możliwe, w celu zapewnienia zgodności z odpowiednimi przepisami w zakresie bezpieczeństwa, do instalacji podłączonej na stałe należy wbudować przełącznik (2-biegunowy wyłącznik) zgodny z przepisami dotyczącymi instalacji elektrycznych.
- W przypadku zastosowania stacjonarnego wyłącznika nadmiarowo-prądowego, używać tylko takiego wyłącznika, który ma następujące oznaczenie: . Obecność tego oznaczenia jest jedynym sposobem na upewnienie się, że spełnia on wymagania wszystkich obowiązujących przepisów.

### **Ostrzeżenie**

#### **Ryzyko porażenia prądem/ ryzyko pożaru/ryzyko szkód materialnych/ryzyko dla urządzenia!**

Jeżeli kabel do podłączenia do sieci elektrycznej był modyfikowany lub uległ uszkodzeniu, może to skutkować porażeniem prądem, zwarcie lub pojawieniem się ognia z racji jego przegrzania. Przewód zasilający nie jest skręcony, zgnieciony lub zmodyfikowany i nie styka się z żadnym źródłem ciepła.

### **Ostrzeżenie**

#### **Ryzyko pożaru/ryzyko szkód materialnych/uszkodzenia urządzenia!**

Używanie przedłużaczy lub rozgałęźników może zakończyć się pożarem wskutek przegrzania lub zwarcia. Podłączyć urządzenie bezpośrednio do odpowiednio zamontowanego gniazdka z uziemieniem. Nie używać przedłużaczy, rozgałęźników ani listew wielogniazdkowych.

### **Ostrzeżenie**

#### **Ryzyko dla zdrowia/ryzyko szkód materialnych/uszkodzenia urządzenia!**

- Urządzenie może wibrować lub przemieszczać się w trakcie użytkowania, co potencjalnie może skutkować obrażeniami lub uszkodzami materialnymi. Ustawić urządzenie na czystej, równej i twardej powierzchni przy pomocy poziomicy, a następnie przytwierdzić w wypoziomowanej pozycji wykorzystując wkęcane podstawki.

- W przypadku pochwycenia jednego z wystających elementów urządzenia (np. drzwi) w celu podniesienia urządzenia bądź jego przesunięcia, element taki może się oderwać i spowodować obrażenia. Nie chwytać za żadne wystające elementy urządzenia w celu jego przesunięcia.

### **Ostrzeżenie**

#### **Ryzyko odniesienia obrażeń!**

- Urządzenie jest bardzo ciężkie. Jego podnoszenie może spowodować obrażenia. Nie podnosić tego urządzenia samodzielnie.
- Urządzenie to posiada ostre krawędzie, które mogą spowodować okaleczenie dłoni. Nie chwytać urządzenia za ostre krawędzie. Podnosić je jedynie po założeniu rękawic ochronnych.
- Jeżeli przewody lub kable elektryczne nie są poprowadzone prawidłowo, można się o nie potknąć i odnieść obrażenia. Poprowadzić przewody i kable tak, aby nie stanowiły zagrożenia potknięcia.



## Uwaga!

### Szkody materialne/ uszkodzenie urządzenia

- Jeżeli poziom wody jest zbyt wysoki lub zbyt niski, urządzenie może nie działać poprawnie, co może spowodować szkody materialne lub uszkodzenie urządzenia.  
Upewnić się, że woda dostarczana jest pod ciśnieniem min. 100 kPa (1 bar) i nie przekraczającym 1000 kPa (10 bar).
- Jeżeli węże dostarczające wodę zostały zmodyfikowane lub uszkodzone, może to spowodować szkody materialne lub uszkodzenie urządzenia.  
Węże dostarczające wodę nie mogą być skręcone, zgniecione, zmodyfikowane ani przecięte.
- Użycie węży innych marek do podłączenia urządzenia do źródła wody może spowodować szkody materialne lub uszkodzenie urządzenia.  
Używać jedynie węży dostarczanych wraz z urządzeniem, lub oryginalnych węży zapasowych przeznaczonych do tego urządzenia.

- Urządzenie jest zabezpieczone na czas transportu za pomocą urządzeń blokujących. Jeżeli przed przystąpieniem do użytkowania urządzenia blokady używane podczas transportu nie zostaną usunięte, może to spowodować uszkodzenie urządzenia.  
Przed przystąpieniem do użytkowania urządzenia po raz pierwszy należy usunąć wszystkie blokady używane podczas transportu.  
Dopilnować, aby zachować oddzielnie blokady do transportu. Jeżeli urządzenie będzie ponownie transportowane, dla uniknięcia jego uszkodzenia należy ponownie zamontować blokady do transportu.

## Obsługa



### Ostrzeżenie

#### Ryzyko eksplozji/ryzyko pożaru!

Pranie, które wchodziło w kontakt z rozpuszczalnikami, olejem, woskiem, środkami do usuwania wosku, farby, smaru lub płam, może spowodować pojawienie się ognia podczas suszenia w maszynie lub też spowodować w niej eksplozję. Dlatego należy pamiętać:

- Przed przystąpieniem do suszenia w maszynie, dokładnie przepłukać pranie ciepłą wodą oraz środkiem piorącym.
- Nie umieszczać rzeczy przeznaczonych do suszenia w urządzeniu, jeżeli nie zostały wcześniej uprane.
- Nie używać tego urządzenia, jeżeli do czyszczenia tego prania były stosowane przemysłowe środki chemiczne.

** Ostrzeżenie**  
**Ryzyko eksplozji/ryzyko pożaru!**

- Prane rzeczy, na których zastosowano środki czyszczące zawierające rozpuszczalniki, np. odrdzewiacze, rozpuszczalniki do czyszczenia, stwarzają ryzyko wybuchu w bębnie. Przed przystąpieniem do prania w maszynie, dokładnie przepłukać wodą przeznaczone do prania rzeczy.
- Niektóre rzeczy mogą się zapalić, gdy suszenie jest w toku lub nawet spowodować, że urządzenie zapali się lub eksploduje. Usunąć wszelkie zapalniczki i zapałki z kieszeni z ubrań.

- Jeżeli w pobliżu urządzenia w powietrzu znajduje się miął węglowy lub mąka, może to spowodować eksplozję. Upewnić się, że obszar wokół urządzenia jest czysty, gdy jest ono w ruchu.

** Ostrzeżenie**  
**Ryzyko pożaru/ryzyko szkód materialnych/uszkodzenia urządzenia!**

Jeżeli program zostaje przerwany przed zakończeniem cyklu suszenia, uniemożliwia to należyte wystygnięcie prania i pranie może się zapalić albo może dojść do zaistnienia szkód materialnych lub uszkodzenie urządzenia.

- Podczas ostatniej części cyklu suszenia, pranie w bębnie nie jest podgrzewane (cykl chłodzenia). Służy to zagwarantowaniu, że pranie pozostaje w temperaturze, która uniemożliwia jego uszkodzenie.
- Nie wyłączać urządzenia przed zakończeniem cyklu suszenia, chyba że wszystkie rzeczy zostaną z bębna wyjęte i rozłożone (w celu uwolnienia z nich ciepła).

** Ostrzeżenie**  
**Ryzyko zatrucia!**

Trujące opary mogą być wydzielane przez środki do czyszczenia zawierające rozpuszczalniki, np. rozpuszczalnik do czyszczenia.

Nie używać środków do czyszczenia zawierających rozpuszczalniki.

### **Ostrzeżenie**

#### **Ryzyko odniesienia obrażeń!**

- Opieranie się/siedzenie na drzwiach urządzenia, gdy są otwarte, może skutkować przewróceniem się urządzenia i spowodować obrażenia.  
Nie opierać się o otwarte drzwiczki urządzenia.
- Wchodzenie na urządzenie może prowadzić do złamania się jego blatu i spowodować obrażenia.  
Nie wchodzić na urządzenie.
- Sięganie do bębna, gdy nadal się obraca naraża dłoń na zranienie.  
Należy poczekać, aż bęben przestanie się obracać.

### **Ostrzeżenie**

#### **Ryzyko poparzenia!**

Podczas prania w wysokich temperaturach istnieje ryzyko poparzenia w wyniku kontaktu z gorącym roztworem wody i środka piorącego (np. podczas spuszczenia gorącego roztworu do umywalki).

Nie wkładać rąk do gorącego roztworu wody ze środkiem piorącym.

### **Ostrzeżenie**

#### **Podrażnienie oczu/skóry!**

Środki piorące i preparaty do tkanin mogą rozprysnąć, jeśli szufladka na środki piorące pozostanie otwarta podczas pracy urządzenia.

W razie dostania się do oczu/kontakt z skórą środka piorącego lub preparatu do tkanin, dokładnie przepłukać oczy/skórę. W razie przypadkowego połknięcia środka, należy zasięgnąć porady lekarza.

### **Uwaga!**

#### **Szkody materialne/ uszkodzenie urządzenia**

- Jeżeli ilość prania w urządzeniu przekracza limit ładowności, może ono nie działać poprawnie lub też spowodować szkody materialne albo uszkodzenie urządzenia.  
Nie przekraczać limitu ładowności suchego prania.  
Pilnować, aby nie przekraczać limitów określonych dla poszczególnych programów.
- Pianka lub guma piankowa może ulec deformacji i roztopić się podczas suszenia w urządzeniu.  
Nie suszyć w urządzeniu rzeczy zawierających piankę lub gumę piankową.

- Wlanie nieodpowiedniej ilości środka piorącego lub środka czyszczącego do urządzenia może spowodować szkody materialne lub uszkodzenie urządzenia. Używać środków piorących/ płynów zmiękczających zgodnie z instrukcjami producenta.

## Czyszczenie/konserwacja

### **Ostrzeżenie** **Ryzyko utraty życia!!**

Urządzenie jest zasilane prądem elektrycznym. Kontakt z elementami znajdującymi się pod napięciem oznacza ryzyko porażenia prądem. Dlatego należy pamiętać:

- Wyłączyć urządzenie. Odłączyć urządzenie od zasilania prądem (wyciągnąć wtyczkę).
- Nigdy nie chwytać wtyczki wilgotnymi rękami.
- W momencie usuwania wtyczki z gniazdka, zawsze chwytać za wtyczkę a nie za kabel, ponieważ w przeciwnym przypadku może to spowodować uszkodzenie kabla.
- Nie wprowadzać modyfikacji technicznych do urządzenia ani jego elementów.

- Wszelkie naprawy lub inne prace na urządzeniu powinny być wykonywane jedynie przez nasz punkt serwisowy lub przez elektryka. To samo odnosi się do wymiany kabla elektrycznego (jeśli konieczne).
- Zapasowe kable elektryczne mogą być zamówione w naszym punkcie serwisowym.

### **Ostrzeżenie** **Ryzyko zatrucia!**

Trujące opary mogą być wydzielane przez środki do czyszczenia zawierające rozpuszczalniki, np. rozpuszczalnik do czyszczenia. Nie używać środków do czyszczenia zawierających rozpuszczalniki.

### **Ostrzeżenie** **Ryzyko porażenia prądem/ szkód materialnych/ uszkodzenia urządzenia!**

Jeżeli wilgoć dostanie się do urządzenia, może to być przyczyną zwarcia. Do czyszczenia urządzenia nie należy używać myjki ciśnieniowej, oczyszczacza parowego, węża ani pistoletu na parę.

**⚠ Ostrzeżenie**  
**Ryzyko dla zdrowia/ryzyko**  
**szkód materialnych/**  
**uszkodzenia urządzenia!**

Użycie części zamiennych oraz akcesoriów innych marek jest niebezpieczne i może spowodować uszkodzenie zdrowia, szkód materialnych lub też uszkodzenie urządzenia. Ze względów bezpieczeństwa należy używać jedynie oryginalnych części zamiennych.

**Uwaga!**  
**Szkody materialne/**  
**uszkodzenie urządzenia**

Środki czyszczące i środki impregnujące do tkanin (np. odplamiacze, spryskiwacze do prania wstępnego itp.) mogą spowodować uszkodzenia w przypadku zetknięcia się z powierzchniami urządzenia. Dlatego należy pamiętać:

- Aby takie środki nie stykały się z powierzchnią urządzenia.
- Czyścić urządzenie jedynie wodą i wilgotną szmatką.
- Natychmiast usuwać wszystkie środki piorące, spryskiwacze i inne pozostałe rzeczy.



## Ochrona środowiska

### Opakowanie/zużyte urządzenie



To urządzenie jest oznaczone zgodnie z Dyrektywą Europejską 2012/09/UE oraz polską Ustawą z dnia 11 września 2015 „O zużytym sprzęcie elektrycznym i elektronicznym” (Dz.U. z dn. 23.10.2015 poz. 11688) symbolem przekreślonego kontenera na odpady. Takie oznakowanie informuje, że sprzęt ten, po okresie jego użytkowania nie może być umieszczany łącznie z innymi odpadami pochodzącymi z gospodarstwa domowego. Użytkownik jest zobowiązany do oddania go prowadzącym zbieranie zużytego sprzętu elektrycznego i elektronicznego. Prowadzący zbieranie, w tym lokalne punkty zbiórki, sklepy oraz gminne jednostki, tworzą odpowiedni system umożliwiający oddanie tego sprzętu. Właściwe postępowanie ze użytym sprzętem elektrycznym i elektronicznym przyczynia się do uniknięcia szkodliwych dla zdrowia ludzi i środowiska naturalnego konsekwencji, wynikających z obecności składników niebezpiecznych oraz niewłaściwego składowania i przetwarzania takiego sprzętu.

## Oszczędzanie energii i zasobów naturalnych

Dzięki przestrzegania tych wskazówek posiadane urządzenie będzie zużywać mniej energii elektrycznej i mniej wody.

Należy wybierać programy o niższych temperaturach i maksymalnie wykorzystywać pojemność urządzenia → *Strona 31*.

- Zużycie energii i wody jest optymalne.

Używać ustawień programu ekonomicznego.

- Po zmianie ustawień aktualnie używanego programu wyświetlacz pokazuje prognozowane zużycie mediów.

Dodać środek piorący → *Strona 30* zgodnie ze stopniem zabrudzenia rzeczy.

- W przypadku lżejszego lub normalnego zabrudzenia potrzebna jest mniejsza ilość środka piorącego. Stosować się do ilości zalecanych przez producenta środka piorącego.

Zredukować temperaturę prania lekko i normalnie zabrudzonych rzeczy.

- Przy niższych temperaturach urządzenie zużywa mniej energii. W przypadku lżejszych i normalnych zabrudzeń wystarczająca jest temperatura prania niższa od podanej na etykiecie.

Jeżeli po wypraniu rzeczy będą suszone w suszarce bębnowej, należy ustawić maksymalną prędkość wirowania.

- Im suchsze pranie, tym krótszy czas trwania programu suszenia, co redukuje zużycie energii. Wyższa prędkość wirowania redukuje wilgotność prania i zwiększa głośność wirowania.

Prac bez funkcji prania wstępnego.

- Pranie z użyciem funkcji prania wstępnego wydłuża czas trwania programu i zwiększa zużycie energii oraz wody.

Urządzenie posiada funkcję ciągłej automatycznej regulacji obciążenia.

- W zależności od rodzaju tkaniny i dopuszczalnego ciężaru wsadu funkcja ciągłej automatycznej regulacji obciążenia optymalizuje zużycie wody i czas trwania programu.

## Tryb energooszczędny

Jeśli urządzenie nie jest obsługiwane przez dłuższy czas (ok. 5 minut), przechodzi automatycznie w tryb energooszczędny, podświetlenie wyświetlacza gaśnie przed rozpoczęciem i po zakończeniu programu, miga — (wskaźnik świetlny przycisku ▷|||). Dotknąć dowolnego miejsca panelu wyświetlacza, aby uaktywnić podświetlenie wyświetlacza.

Opcji tryb energooszczędny nie należy włączać, gdy jest wykonywany program.



## Ustawienie i podłączenie urządzenia

### Akcesoria standardowe

**Wskazówka:** Należy sprawdzić, czy urządzenie nie zostało uszkodzone podczas transportu. Nigdy nie należy używać uszkodzonego urządzenia. W przypadku jakichkolwiek zastrzeżeń, należy skontaktować się z firmą, w której urządzenie zostało zakupione lub z naszym serwisem posprzedażnym.

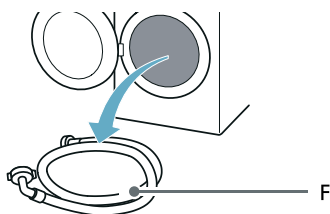
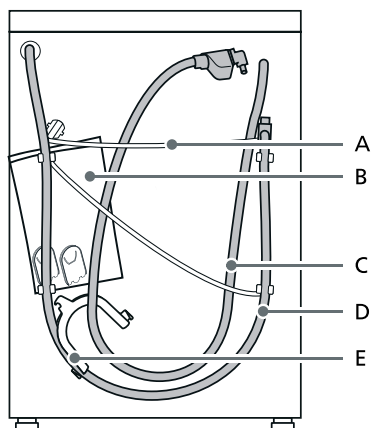

- A Kabel zasilania
  - B Torebka:
    - Instrukcje obsługi i montażu
    - Katalog z lokalizacją punktów serwisowych\*
    - Gwarancja\*
    - Załącznik do instrukcji obsługi i montażu\*
    - Zaślepki nakładek na otwory po zdjęciu zamocowań transportowych
    - Instrukcje instalacji aplikacji Home Connect
  - C Wąż doprowadzający wodę w modelach Aqua-Stop
  - D Wąż odprowadzający wodę
  - E Kolanko do zamocowania węża odprowadzającego wodę\*
  - F Wąż doprowadzający zimną wodę w modelach standardowych/ Aqua-Secure
- \* W zależności od modelu

**Dodatkowo** jest potrzebna opaska zaciskowa do węża (o średnicy 24 - 40 mm, dostępna w sklepach specjalistycznych), w celu podłączenia węża odprowadzającego wodę do syfonu.

### Przydatne narzędzia

- Poziomnica do wypoziomowania urządzenia
- Klucz z:
  - WAF13 do odkręcenia zamocowań transportowych, i
  - WAF17 do wyrównania nóżek urządzenia

### Instrukcje bezpieczeństwa



#### Ostrzeżenie

#### Ryzyko odniesienia obrażeń!

- Urządzenie jest bardzo ciężkie. Należy zachować ostrożność podczas podnoszenia/transportu urządzenia.

- Jeśli urządzenie jest podnoszone przy wykorzystaniu jego wystających elementów (np. drzwiczek urządzenia), elementy te mogą się zerwać i spowodować obrażenia ciała.  
Nie podnosić urządzenia trzymając za jego wystające elementy.
- Jeśli wąż i kable zasilania nie są prawidłowo poprowadzone, istnieje ryzyko potknięcia się lub porażenia prądem.  
Ułożyć węże i kable w taki sposób, aby wyeliminować ryzyko potknięcia się o nie.

### **Uwaga!**

#### **Uszkodzenie urządzenia**

Zamrożone węże mogą ulec rozerwaniu/rozsadzeniu.

Nie należy montować urządzenia w miejscach, gdzie istnieje ryzyko wystąpienia temperatury poniżej 0°C.

### **Uwaga!**

#### **Szkody spowodowane przez rozlaną wodę**

Miejsca podłączenia węża doprowadzającego wodę i spustu wody są pod wysokim ciśnieniem. W celu uniknięcia wycieków lub szkód spowodowanych przez rozlaną wodę, należy postępować zgodnie ze wskazówkami znajdującymi się w tym rozdziale.

### **Wskazówki**

- Oprócz opisanych tutaj zaleceń dotyczących bezpieczeństwa, lokalny dostawca wody i energii elektrycznej może określić specjalne wymagania w tym zakresie.
- W razie wątpliwości, należy zlecić podłączenie urządzenia specjalistom.

## **Powierzchnia montażowa**

**Wskazówka:** Urządzenie musi być ustawione równo i stabilnie, w taki sposób, aby nie mogło się przesuwać.

- Podłoże w miejscu instalacji urządzenia powinno być twarde i równe.
- Miękkie podłogi/podłogi pokryte wykładziną lub dywanem nie są odpowiednim podłożem.

## **Montaż na podstawie lub podłodze z drewnianych belek**

### **Uwaga!**

#### **Uszkodzenie urządzenia**

Urządzenie może "wędrować" i przewrócić się podczas wirowania. Nóżki urządzenia muszą być zabezpieczone uchwytami mocującymi. Nr zamówienia WMZ 2200, WX 975600, CZ 110600, Z 7080X0.

**Wskazówka:** Na podłogach z drewnianych belek urządzenie należy ustawiać:

- w rogu, jeśli to możliwe,
- na przykręconej do podłogi wodoodpornej, drewnianej płycie (o grubości min. 30 mm).

## **Montaż urządzenia w aneksie kuchennym**

### **Ostrzeżenie**

#### **Ryzyko utraty życia!**

Istnieje ryzyko porażenia prądem, jeśli elementy pod napięciem zostaną dotknięte.

Nie zdejmować pokrywy urządzenia.

### **Wskazówki**

- Wymagana szerokość wnęki wynosi 60 cm.
- Ustawiać urządzenie tylko pod jednoczęściowym blatem, który jest w bezpieczny sposób przymocowany do przylegających szafek.



## Usunięcie blokad transportowych

### Uwaga!

### Uszkodzenie urządzenia

- Urządzenie jest zabezpieczone na czas transportu za pomocą blokad. Jeśli blokady transportowe nie zostaną zdjęte, urządzenie może ulec uszkodzeniu, gdy zostanie włączone. Przed użyciem urządzenia po raz pierwszy, należy sprawdzić, czy wszystkie blokady transportowe zostały zdjęte. Przechowywać blokady w bezpiecznym miejscu.
- Aby zapobiec uszkodzeniu urządzenia, jeśli w przyszłości będzie transportowane w inne miejsce, należy uprzednio zamontować blokady transportowe.

**Wskazówka:** Śruby skręcone razem z tulejami należy przechowywać w bezpiecznym miejscu.

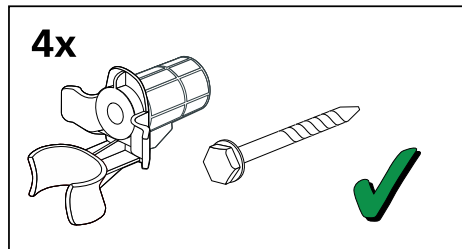

1. Zdjąć węże z uchwytów.

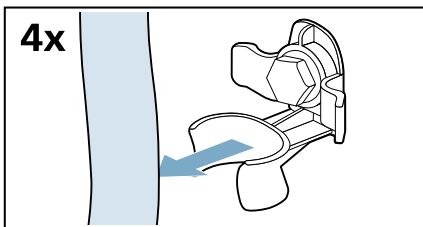

2. Odkręcić i wyjąć wszystkie cztery śruby zamocowań transportowych.

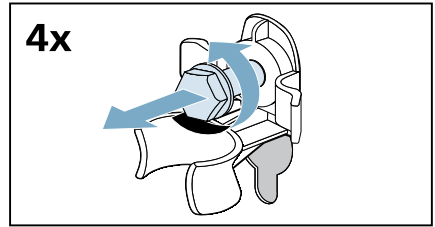

- a) Wyjąć kabel sieciowy z uchwytów.

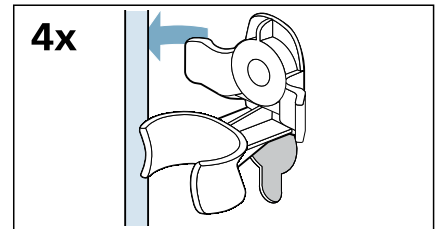

- b) Zdjąć tuleje.

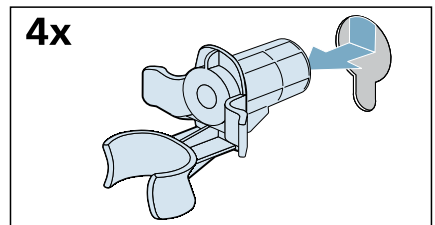

3. Założyć nakładki.

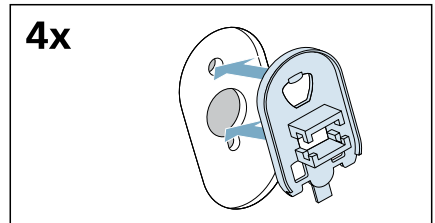

**pl** Ustawienie i podłączenie urządzenia

4. Zablokować dokładnie nakładki na swoich miejscach, naciskając na haczyki zatrząsków.

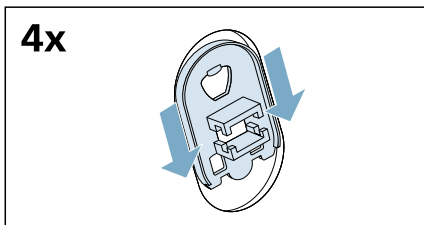

## Długości przewodu elastycznego i kabla

### Złącze z lewej strony

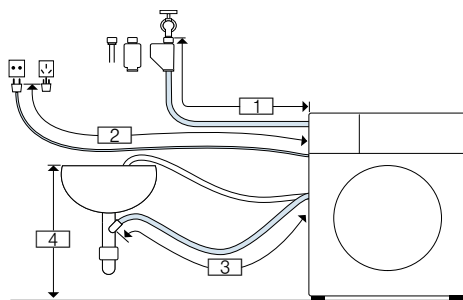

- 1** ~ 130 cm
- 2** ~ 150 cm
- 3** ~ 90 cm
- 4** 60 cm ~ 100 cm

lub

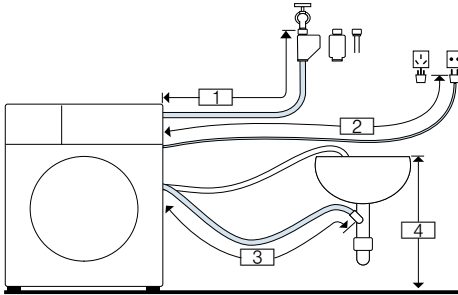
**Złącze z prawej strony**

- 1** ~ 85 cm
- 2** ~ 195 cm
- 3** ~ 135 cm
- 4** 60 cm ~ 100 cm

**Porada:** W punktach serwisowych lub w sklepach specjalistycznych można nabyć następujące akcesoria:

- Przedłużacz systemu Aqua-Stop lub węża doprowadzającego zimną wodę (ok. 2,50 m); nr katalogowy. WMZ2381
- Dłuższy wąż dopływowy (ok. 2,20 m) dla modelu standardowego.

**Doprowadzenie wody****⚠ Ostrzeżenie****Ryzyko utraty życia!**

Istnieje ryzyko porażenia prądem, jeśli elementy pod napięciem zostaną dotknięte.

Nie zanurzać zaworu bezpieczeństwa Aqua-Stop\* w wodzie (w środku znajduje się zawór elektryczny).

\* w zależności od modelu

Podłączając urządzenie należy przestrzegać następujących zasad:

**Wskazówki**

- Urządzenie powinno być zasilane wyłącznie zimną wodą.
- Nie należy podłączać urządzenia do kranu z ciepłą i zimną wodą bezciśnieniowego bojlera do podgrzewania wody.
- Nie używać węża doprowadzającego wodę, który nie jest fabrycznie nowy. Używać węża dostarczonego razem z urządzeniem lub zakupionego w specjalistycznym punkcie sprzedaży.
- Wąż doprowadzający wodę nie może być modyfikowany lub przecinany (w przeciwnym razie jego wytrzymałość nie będzie zapewniona).
- Połączenia śrubowe należy dokręcać wyłącznie ręcznie. W przypadku zbyt mocnego dokręcenia połączeń śrubowych przy pomocy narzędzia (kombinerki), może nastąpić uszkodzenie gwintów.

**Optymalne ciśnienie wody w sieci wodociągowej**

**Co najmniej** 100 kPa (1 bar)

**Maksymalnie** 1000 kPa (10 bar)

Kiedy zawór wody jest otwarty, przepływ wody wynosi przynajmniej 8 l/min.

Jeśli ciśnienie wody jest wyższe od podanego, należy zamontować zawór redukujący ciśnienie.

## Podłączenie

1. Podłączyć wąż doprowadzający wodę do zaworu ( $\frac{3}{4}$ " = 26,4 mm) i do urządzenia:

– Model: **Standard**

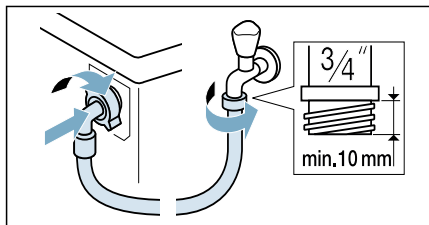

– Model: **Aqua-Secure**

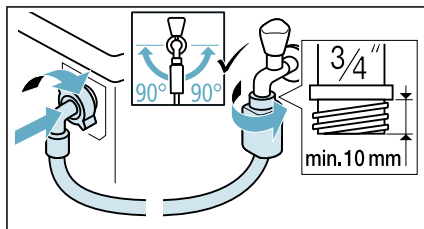

– Model: **Aqua-Stop**

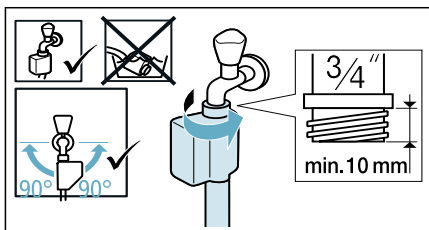

**Porada:** Podłączyć także zewnętrzny filtr wody (w zależności od modelu) pomiędzy węzem doprowadzającym wodę a zaworem. Filtr usuwa z wody cząstki stałe.

Filtr wody musi być regularnie czyszczony w celu usunięcia zanieczyszczeń. Zapobiegnie to zatkanie. Patrz także → odrębna instrukcja montażu i czyszczenia do filtra wody.

2. Ostrożnie odkręcić zawór wody sprawdzając szczelność połączeń. Połączenie gwintowe pozostaje pod ciśnieniem wody dostarczanej z sieci wodociągowej.

## Odprowadzenie wody

### **⚠ Ostrzeżenie**

#### **Niebezpieczeństwo poparzenia!**

Podczas prania w wysokich temperaturach, istnieje ryzyko poparzenia w wyniku kontaktu z gorącą wodą (np. podczas spuszczenia gorącej wody do zlewu).

Nie wkładać rąk do gorącej wody.

### **Uwaga!**

#### **Szkody spowodowane przez rozlaną wodę**

Jeśli w trakcie spuszczenia wody, ze względu na jej wysokie ciśnienie wąż spustowy wysunie się ze zlewu lub z miejsca podłączenia, to każda ilość wypływającej wody może spowodować uszkodzenia.

Zabezpieczyć wąż spustowy tak, aby nie mógł się wysunąć.

### **Uwaga!**

#### **Uszkodzenie urządzenia/tkaniny**

Jeśli koniec przewodu spustowego jest zanurzony w spuszczonej wodzie, woda może zostać zassana z powrotem do urządzenia i może zniszczyć urządzenie/tkaninę.

Należy upewnić się, czy:

- Zlew nie jest zatkany tak, że woda nie może odpływać.
- Koniec przewodu spustowego nie jest zanurzony w spuszczonej wodzie.
- Woda splywa w wystarczająco szybkim tempie.

**Wskazówka:** Nie zginać węża spustowego wody, ani nie obciążać go wzdłużnie.

## Złącze odpływowe

### ■ Odpływ do syfonu

Złącze odpływowe musi być zabezpieczone za pomocą opaski zaciskowej o średnicy 24-40 mm (dostępna w specjalistycznych punktach sprzedaży).

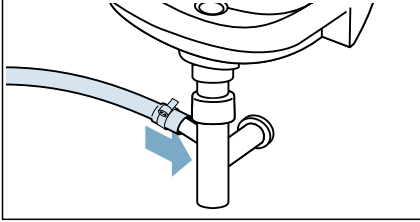

### ■ Odpływ do zlewu

Zabezpieczyć wąż spustowy tak, aby nie mógł się wysunąć. Kolanko jest dostępne w serwisie posprzedażnym: numer części 00655300

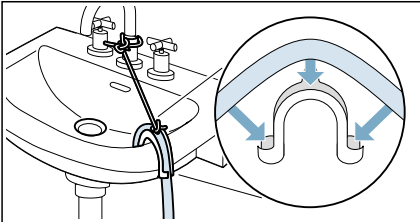

### ■ Odpływ do plastikowej rury z gumową tuleją lub do kanału ściekowego

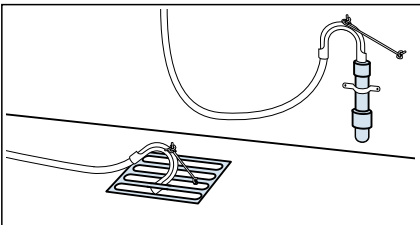

**Wskazówka:** Plastikowa rura nie wchodzi w skład standardowego wyposażenia, jest dostępna w specjalistycznych punktach sprzedaży.

## Poziomowanie

Wypoziomować urządzenie za pomocą poziomnicy.

Nieprawidłowe wypoziomowanie może powodować duży hałas, drgania i "przemieszczanie się" urządzenia.

1. Poluzować nakrętki blokujące, odkręcając je zgodnie z ruchem wskazówek zegara za pomocą klucza.

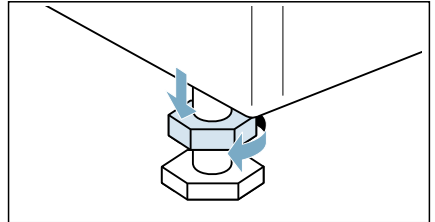

2. Użyć poziomnicy, aby sprawdzić wypoziomowanie urządzenia i skorygować w razie potrzeby. Wyregulować wysokość, obracając nóżki urządzenia. Wszystkie cztery nóżki urządzenia powinny stać w sposób stabilny na podłożu.

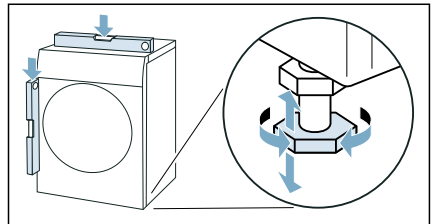

3. Dokręcić nakrętkę zabezpieczającą do obudowy. Wykonując tę czynność, trzymać mocno za nóżkę i nie regulować jej. Nakrętki zabezpieczające na wszystkich nóżkach urządzenia muszą zostać mocno dokręcone do obudowy.

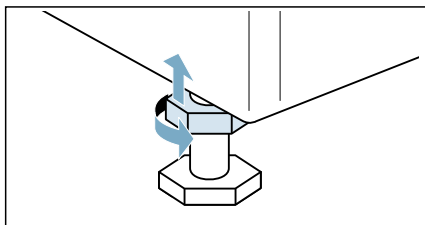

## Podłączenie do prądu

### Ostrzeżenie

#### Ryzyko utraty życia!

Istnieje ryzyko porażenia prądem, jeśli elementy pod napięciem zostaną dotknięte.

- Nigdy nie należy dotykać ani trzymać wtyczki wilgotnymi rękami.
- Kabel zasilania wyciągać trzymając za wtyczkę, a nigdy za sam kabel, ponieważ to może go uszkodzić.

Zapoznać się z podanymi informacjami i sprawdzić, czy:

### Wskazówki

- Napięcie zasilania i napięcie podane na urządzeniu (tabliczka znamionowa) są takie same. Parametry mocy przyłączeniowej i wymaganego bezpiecznika są podane na tabliczce znamionowej urządzenia.
- Urządzenie można podłączać tylko do źródła prądu przemiennego, za pomocą prawidłowo zainstalowanego, uziemionego gniazdka.
- Wtyczka pasuje do gniazdka zasilania.

- System uziemienia jest prawidłowo zainstalowany.
- Kabel zasilania może być wymieniany tylko przez wykwalifikowanego elektryka (w razie potrzeby). Wymienne kable zasilania są dostępne w serwisie posprzedażnym.
- Nie należy używać więcej niż jednej wtyczki/złącza, ani przedłużacza.
- Jeśli jest stosowany wyłącznik różnicowo-prądowy, należy używać tylko zgodnego z takim, wyświetlanym symbolem: . Tylko wyłączniki oznaczone tym symbolem gwarantują zgodność z aktualnie obowiązującymi przepisami.
- Wtyczka zasilania jest dostępna przez cały czas.
- Kabel zasilania nie został zagięty, przygnieciony, zmodyfikowany lub przecięty i nie styka się ze źródłami ciepła.

## Przed pierwszym użyciem pralki

Przed opuszczeniem fabryki urządzenie zostało dokładnie sprawdzone. Aby usunąć wszelkie pozostałości wody używanej w czasie testów, program **Bawelna 90°C** należy za pierwszym razem uruchomić **bez wsadu**.

### Wskazówka:

- Urządzenie musi być prawidłowo zamontowane i podłączone.  
→ "Ustawienie i podłączenie urządzenia" na stronie 15
  - Nigdy nie włączać uszkodzonego urządzenia.
1. Podłączyć wtyczkę do gniazda sieciowego.
  2. Odkręcić zawór wody.
  3. Zamknąć drzwiczki. Nie wkładać do bębna żadnych rzeczy.
  4. Wybrać program **Bawelna 90°C**.

5. Otworzyć dozownik środka piorącego.
6. Wlać ok. 1 litra wody do przegródki Zasobnik II.
7. Wlać do przegródki Zasobnik II standardowy środek piorący zgodnie z zaleceniami producenta dotyczącymi prania rzeczy lekko zabrudzonych.

**Wskazówka:** Użyć połowy zalecanej dawki środka piorącego, aby zapobiec powstaniu piany. Nie stosować środków do prania wełny lub delikatnych tkanin.

8. Zamknąć dozownik środka piorącego.
9. Wybrać  (**Start/Pauza**).
10. Po zakończeniu programu obrócić selektor programów na **Wyłączenie**.

**Urządzenie jest teraz gotowe do użycia.**

## Transport

np. w razie przeprowadzki

### Czynności przygotowawcze:

1. Zakręcić zawór wody.
2. Zmniejszyć ciśnienie wody w węży dopływowym. → *Strona 48*
3. Spuścić całą pozostałą wodę. → *Strona 47*
4. Odłączyć urządzenie od sieci elektrycznej.
5. Zdjąć węże.
6. Opróżnić dozowniki.

### Uwaga!

#### Niebezpieczeństwo uszkodzenia urządzenia przez środek piorący i/lub zmiękcacz do tkanin wyciekający z dozowników

Środek piorący i/lub zmiękcacz może uniemożliwić prawidłową pracę urządzenia, np. przez uszkodzenie obwodów elektronicznych. Przed przetransportowaniem urządzenia należy je opróżnić.

### Zamontowanie blokad transportowych:

1. Zdjąć nakładki i odłożyć w bezpieczne miejsce.

**Wskazówka:** W razie potrzeby użyć śrubokręta.

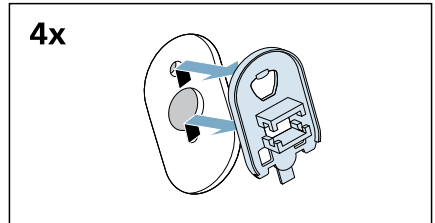
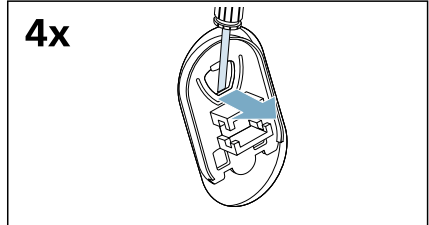

2. Założyć wszystkie cztery tuleje.

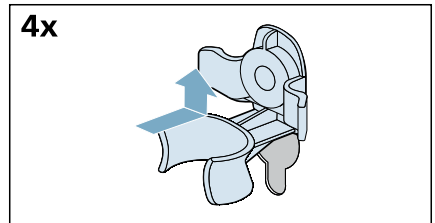

- a) Zamocować kabel sieciowy w uchwytach.

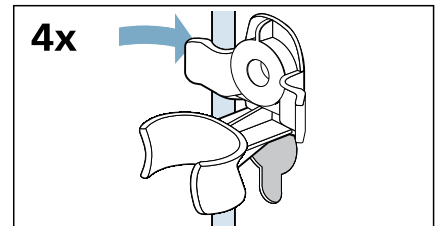

## pl Ustawienie i podłączenie urządzenia

b) Włożyć i dokręcić śruby.

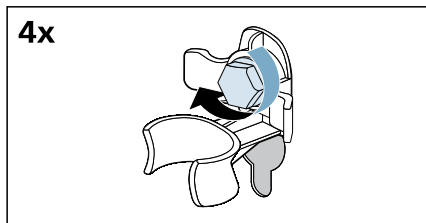

c) Zamocować węże w uchwytach.

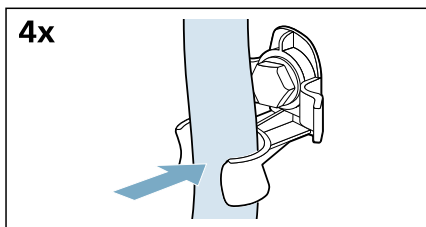

### Przed ponownym włączeniem urządzenia:

#### Wskazówki

- Blokady transportowe **muszą** być zdemontowane.  
→ "Usunięcie blokad transportowych" na stronie 17
- Wlać ok. 1 litra wody do przegródki Zasobnik II, wybrać i uruchomić program **Odpompow..**  
Zapobiegnie to dostaniu się środka piorącego bezpośrednio do odpływu podczas następnego prania.

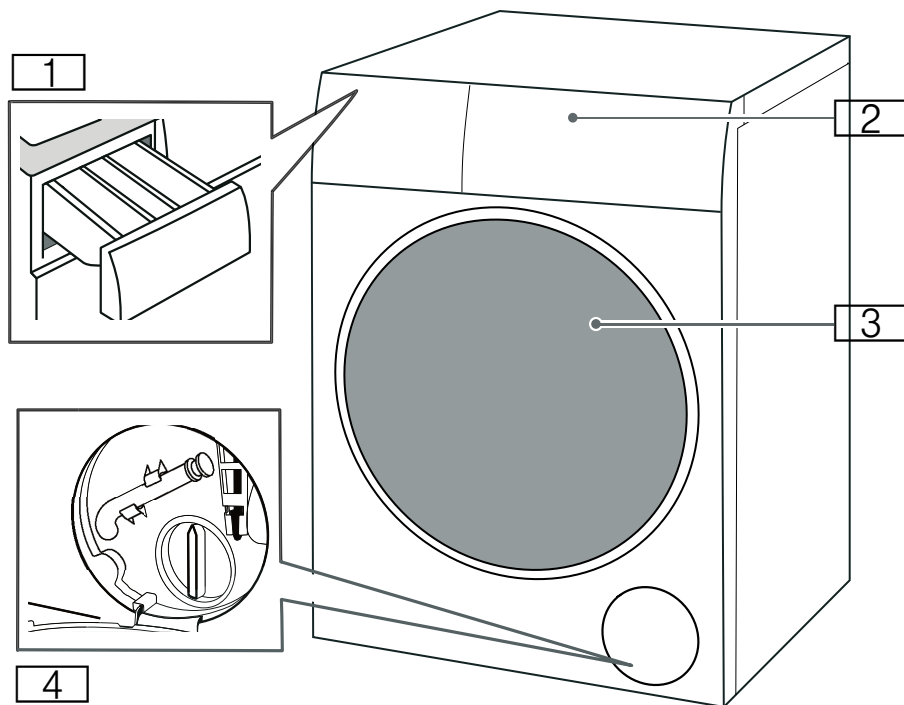

 **Prezentacja urządzenia****Urządzenie**

- 1** Dozownik środka piorącego
- 2** Panel sterowania
- 3** Drzwiczki załadunkowe
- 4** Klapka serwisowa

## Panel sterowania

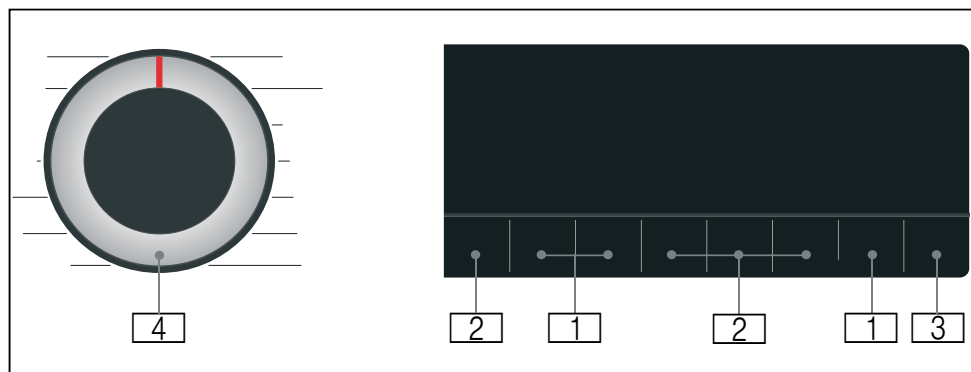

- 1 **Domyślne ustawienia programu** można zmieniać. Przegląd wszystkich domyślnych ustawień programów → *Strona 37*
- 2 Można wybierać **dodatkowe ustawienia programu**. Przegląd wszystkich dodatkowych ustawień programów → *Strona 38*
- 3 Przycisk  (**Start/Pauza**) do rozpoczynania przerywania (np. w celu dołożenia rzeczy) anulowania programów.
- 4 **Selektor programów** do wybierania programów oraz włączania i wyłączenia urządzenia.

## Panel wyświetlacza

### Domyślne ustawienia programu

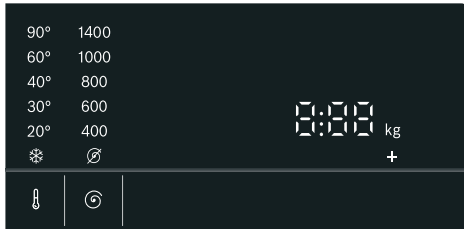

Wyświetlacz	Ustawienie	Opis
✳ - 90°	🌡 (Temperatura)	Temperatura, którą można ustawić w °C ✳ = zimna woda
🌀 - 1400*	🌀 (Wirowanie)	Prędkość wirowania w obr/min (obrotach na minutę) 🌀 = bez wirowania
2:30*	Czas pozostający do zakończenia programu	Czas pozostający do zakończenia programu zależy od wyboru programu w h:min (godziny:minuty)
0,5 - 24 h	🕒 (Gotowe za/ Czas suszenia)	Program skończy się po ... h (h = godzina)
9,0* kg/ 6,0* kg	Maksymalny wsad do prania/suszenia	Zalecany wsad w kg
* W zależności od wybranego modelu i programu.		

### Dodatkowe ustawienia programu

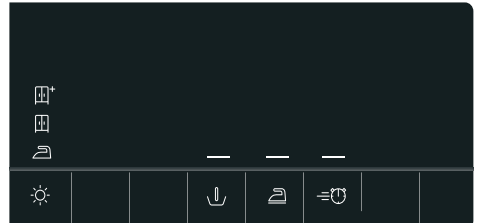

Wyświetlacz	Ustawienie
🌡+/🌡/🌀	☀ (Cel suszenia)
—	⬇ (Pranie wstępne)
—	🌀 (Mniej zagnieceń)
—	⚙ (SpeedPerfect)

### Wskaźniki postępu programu (sekwencji programów)

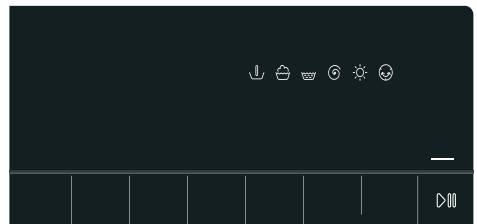

Wyświetlacz	Ustawienie
—	▶⏸ (Start/Pauza)
⬇	Proces wstępny
🌀	Pranie
🌀	Płukanie
🌀	Wirowanie/Odpompowanie
☀	Sucho
🌀	Ochrona przed zagnieceniem
<b>End</b> (Koniec)	Koniec programu



## Rzeczy do prania

### Przygotowanie rzeczy do prania

#### Ochrona pranych przedmiotów i urządzenia

##### Uwaga!

##### Uszkodzenie urządzenia/zniszczenie tkanin

Przedmioty obce (np. monety, spinacze, szpilki, gwoździe) mogą zniszczyć prane rzeczy lub uszkodzić podzespoły urządzenia.

Przygotowując rzeczy do prania należy przestrzegać poniższych instrukcji:

- Podczas dozowania wszelkiego typu detergentów, środków ułatwiających usuwanie brudu, środków zmiękczających i środków czyszczących, należy zawsze stosować się do wskazówek producenta.
- Nie przekraczać maksymalnej wagi wsadu. Nadmierne obciążenie wpływa niekorzystnie na efekt prania.
- Środki piorące i środki do wstępnego usuwania brudu z rzeczy przeznaczonych do prania (np. odplamiacze, preparaty w aerozolu itd.) należy przechowywać w bezpiecznej odległości od powierzchni urządzenia. Używając wilgotnej ściereczki, natychmiast usunąć wszelkie drobne ślady rozpylonego środka oraz inne pozostałości lub krople.
- Opróżnić kieszenie. Wyjąć wszelkie obce przedmioty.
- Usunąć elementy metalowe (spinacze itd.).
- Spodnie, dzianiny i wyroby dziewiarskie, np. odzież z dżerseju, podkoszulki lub bluzy sportowe, należy wyrzucić na lewą stronę.







- Upewnić się, czy biustonosze z fiszbinami można prać w pralce.
- Delikatne elementy odzieży prać w siatce lub torebce (rajstopy, biustonosze z fiszbinami itd.).
- Zasuwać suwaki, zapinać ostonki.
- Oczyszczyć kieszenie i kołnierzyki z piasku.
- Zdjąć haczyki zaston lub włożyć do siatki/torebki.

#### Sortowanie rzeczy do prania

Posortować rzeczy zgodnie ze wskazówkami dotyczącymi ich pielęgnacji oraz zaleceniami producentów umieszczonymi na metkach, według następujących kryteriów:

- Rodzaj materiału/włókna
- Kolor  
**Wskazówka:** Prane rzeczy mogą farbować. Białe i kolorowe rzeczy należy prać oddzielnie. Nowe rzeczy z kolorowych materiałów należy pierwszy raz prać oddzielnie.
- Zabrudzenie  
Rzeczy o takim samym stopniu zabrudzenia należy prać razem.
  - **Lekko zabrudzone:** nie wymagają prania wstępnego; w razie potrzeby wybrać ustawienie  (**SpeedPerfect**).
  - **Stan normalny**
  - **Silnie zabrudzone:** wkładać mniej rzeczy; wymagane jest pranie wstępne lub wcześniejsze namoczenie.
  - **Plamy:** należy je usuwać/ polewać odplamiaczem, gdy są jeszcze świeże. Najpierw skropić wodą z mydłem; nie trzeć. Następnie uprać rzeczy, ustawiając odpowiedni program prania. Usunięcie uporczywych lub zaschniętych plam może wymagać kilkakrotnego prania.

## ■ Symbole na metkach





-  Nadają się do normalnego prania;  
np. program Bawełna
-  Wymagają delikatnego prania;  
np. program Syntetyki
-  Konieczne jest specjalne, delikatne pranie;  
np. program Delikatne/ Jedwab
-  Nadają się do prania ręcznego;  
np. program Wełna 
-  Nie prac w pralkach automatycznych.

## Przygotowanie wypranej odzieży do suszenia

**Wskazówka:** Aby zapewnić równomierne suszenie, należy posortować rzeczy do prania zgodnie z następującymi wskazówkami:

- Rodzaj materiału
- Symbole dotyczące pielęgnacji podawane na metkach.

W suszarce można suszyć wyłącznie tkaniny oznakowane jako "odporne na suszenie" lub posiadające na metkach następujące symbole:

-  : można wybrać:  
 **Intensywne suszenie**
-  : można wybrać:  
 **Łagodne suszenie**

Wymienionych niżej tkanin nie należy suszyć mechanicznie:



-  = symbol "Nie suszyć mechanicznie"
- Tkaniny delikatne (jedwab, firanki z tkanin sztucznych).
- Tekstylia zawierające gumę piankową lub podobne materiały.
- Tkaniny impregnowane łatwopalnymi płynami, np. odplamiaczami, eterem naftowym, rozcieńczalnikami. Ryzyko wybuchu!
- Tkaniny, na których nadal znajduje się lakier do włosów albo podobne substancje.

## Wskazówki

- Przed suszeniem tkaniny uprane ręcznie należy odwirować przy odpowiedniej prędkości wirowania.
- Przed suszeniem odwirować przy optymalnej prędkości wirowania. Wirowanie z prędkością wyższą niż 1000 obr/min zaleca się dla bawełny, a z prędkością wyższą niż 800 obr/min dla tekstyliów syntetycznych.
- Nie prasować upranych rzeczy natychmiast po suszeniu. Dobrze jest najpierw je zwinąć, aby pozostająca w nich wilgoć została równomiernie rozprowadzona.
- W celu uzyskania dobrych wyników suszenia narzuty, prześcieradła frotowe oraz inne większe tekstylia powinny być suszone oddzielnie.
- Nie przekraczać maksymalnej wagi wsadu.

## Krochmalenie

**Wskazówka:** Nie należy dodawać do prania zmiękczacza do tkanin.

1. Włączyć urządzenie.
2. Wybrać program **Płukanie**.
3. Wsypać odpowiednio odmierzoną porcję krochmalu do przegródki Zasobnik  zgodnie z instrukcjami podanymi przez producenta (w razie potrzeby najpierw wyczyścić przegródkę).
4. Dotknąć przycisku  (**Start/Pauza**) .

## Farbowanie/wybielanie

Ilość barwnika powinna być dostosowana do użytku domowego. Sól może spowodować korozję stali nierdzewnej. Należy zawsze przestrzegać zaleceń producenta barwnika.

**Nie** używać urządzenia w celu wybielania ubrań.



## Środki piorące i pielęgnacyjne

Urządzenie i pranie można chronić, wybierając właściwe środki piorące i pielęgnacyjne. Z urządzeniem można stosować wszystkie przystosowane do niego środki piorące i produkty pielęgnacyjne.

**Wskazówka:** Należy się też zapoznać z zasadami bezpieczeństwa → *Strona 5*, aby zapewnić prawidłowe używanie unia.

Wskazówki producenta dotyczące stosowania i dozowania środków są podane na opakowaniach.

### Wskazówki

- Nie mieszać różnych środków piorących w płynie
- Nie mieszać środka piorącego ze zmiękcaczem do tkanin
- Nie używać produktów, na których utworzyła się stwardniała warstwa wierzchnia albo które uległy w znacznym stopniu zestaleniu
- Nie używać produktów zawierających rozpuszczalniki, substancje żrące lub substancje lotne (np. wybielacze)
- Oszczędnie dozować barwniki, ponieważ sól może powodować korozję stali nierdzewnej
- Nie stosować wybielaczy w urządzeniu

## Zalecane środki piorące









Te informacje ułatwią użytkownikowi dobór właściwych środków piorących.

Tkaniny	Środek piorący	Program	Temperatura
Tkaniny białe, odporne na wysokie temperatury, z bawełny lub lnu	Standardowy środek piorący z rozjaśnierzami optycznymi	Bawełna	Od prania w zimnej wodzie do 90°C
Tkaniny kolorowe, z bawełny lub lnu	Środek piorący do tkanin kolorowych bez wybielaczy lub rozjaśniaczy optycznych	Bawełna	Od prania w zimnej wodzie do 60°C
Tkaniny z materiałów łatwych w pielęgnacji lub syntetycznych	Środek piorący do tkanin kolorowych/delikatnych bez rozjaśniaczy optycznych	Easy Care	Od prania w zimnej wodzie do 60°C
Delikatne tkaniny, z jedwabiu, satyny czy wiskozy	Delikatne	Delikatne/ Jedwab	Od prania w zimnej wodzie do 40°C
Wool	Środki do prania tkanin wełnianych	Wool	Od prania w zimnej wodzie do 40°C

**Porada:** Na stronie [www.cleanright.eu](http://www.cleanright.eu) można znaleźć więcej informacji na temat środków piorących, produktów pielęgnacyjnych i środków czyszczących przeznaczonych do użytku w gospodarstwach domowych.

## Przegląd programów





### Programy do wyboru

















Program/rodzaj prania	Opcje/informacje
<p><b>Nazwa programu</b></p> <p>Krótkie objaśnienie programu i informacja, do jakich tkanin jest przeznaczony.</p>	<p>Maks. wsad do prania/ Maks. wsad do suszenia</p> <p>Maks. wsad w kg w zależności od modelu i programu</p> <p>możliwy zakres temperatury* w °C</p> <p>możliwy zakres prędkości wirowania* w obr/min</p> <p>możliwe dodatkowe ustawienia programu*</p> <p>Możliwe ustawienie suszenia*, z możliwością (dez)aktywacji ✓, bez możliwości aktywacji -</p> <p>zmiękczac do tkanin</p>
<p><b>Bawełna</b></p> <p>Tkaniny wytrzymałe, odporne na wysokie temperatury, z bawełny lub lnu.</p> <p><b>Wskazówki</b></p> <ul style="list-style-type: none"> <li>Symbol  (bęben) miga, jeśli przez dłuższy czas nie był używany żaden program o temperaturze 60°C lub wyższej. Nie wkładać rzeczy i uruchomić program <b>Bawełna 90°C</b>, aby wyczyścić bęben i zewnętrzną rurę; po wykonaniu tych czynności symbol zniknie. → <i>Strona 49</i></li> <li>Włączanie/wyłączanie informacyjnego sygnału dźwiękowego o konieczności wyczyszczenia bębna. → <i>"Ustawienia urządzenia" na stronie 44</i></li> </ul>	<p>9,0 (5,0**) kg/6,0 kg</p> <p>* - 90°C</p> <p>400 - 1400 obr/min</p> <p> (Pranie wstępne),  (Mniej zagnieci),  (SpeedPerfect)</p> <p> (Cel suszenia) ✓ (+ ✓,  ✓,  ✓)</p> <p>możliwe</p>
<p>* W zależności od modelu i programu.</p> <p>** Zredukowany wsad przy dodatkowym ustawieniu programu  (<b>SpeedPerfect</b>).</p>	

Program/rodzaj prania	Opcje/informacje
<p><b>Eco 40-60</b></p> <p>Do prania normalnie zabrudzonych tkanin z bawełny, lnu i tkanin mieszanych i ich suszenia w celu bezpośredniego umieszczenia w szafie.</p> <p><b>Wskazówki</b></p> <ul style="list-style-type: none"> <li>Tkaniny, które są przystosowane do prania zgodnie z symbolami 40°C  do 60°C  można prać razem w ramach jednego i tego samego cyklu.</li> <li>Skuteczność prania jest zgodna z najwyższą możliwą kategorią skuteczności prania zdefiniowaną w przepisach ustawowych. W celu uzyskania optymalnej energooszczędności przy jednoczesnym zachowaniu maksymalnej możliwej skuteczności prania temperatura prania jest automatycznie regulowana w zależności od dopuszczalnego ciężaru wsadu i nie może być zmieniana.</li> <li>Program prania i suszenia można uzyskać przez wybranie programu <b>Eco 40-60</b> i aktywację funkcji  (<b>Cel suszenia</b>).</li> </ul>	<p>9,0 kg/6,0 kg</p> <p>-</p> <p>400 - 1400 obr/min</p> <p> (Pranie wstępne),  (Mniej zagnieceń)</p> <p> (Cel suszenia) ✓ (☐<sup>+</sup> ✓, ☐ ✓,  ✓)</p> <p>możliwe</p>
<p><b>Syntetyki</b></p> <p>Tkaniny z materiałów syntetycznych lub mieszanych.</p>	<p>4,0 kg/2,5 kg</p> <p>* - 60°C</p> <p>400 - 1400 obr/min</p> <p> (Pranie wstępne),  (Mniej zagnieceń),  (SpeedPerfect)</p> <p> (Cel suszenia) ✓ (☐<sup>+</sup> ✓, ☐ ✓,  ✓)</p> <p>możliwe</p>
<p><b>Mix</b></p> <p>Wsad mieszany z różnych tkanin, bawełnianych i syntetycznych.</p>	<p>4,0 kg/2,5 kg</p> <p>* - 60°C</p> <p>400 - 1400 obr/min</p> <p> (Pranie wstępne),  (Mniej zagnieceń),  (SpeedPerfect)</p> <p> (Cel suszenia) ✓ (☐<sup>+</sup> ✓, ☐ ✓,  ✓)</p> <p>możliwe</p>
<p>* W zależności od modelu i programu.</p> <p>** Zredukowany wsad przy dodatkowym ustawieniu programu  (<b>SpeedPerfect</b>).</p>	









Program/rodzaj prania	Opcje/informacje
<b>AntyAlergia</b> Tkaniny wytrzymałe, wykonane z bawełny lub lnu. <b>Wskazówka:</b> Program przystosowany szczególnie dobrze do prania przedmiotów, które muszą być higienicznie czyste, polecany szczególnie dla osób o wrażliwej skórze ze względu na dłuższy cykl płukania w ustawionej temperaturze przy wyższym poziomie wody i dłuższym cyklu wirowania.	6,5 kg/5,0 kg * - 60°C 400 - 1400 obr/min ↓ (Pranie wstępne), ⊞ (Mniej zagnieceń), ⊞ (SpeedPerfect) ☀ (Cel suszenia) ✓ (⊞ <sup>+</sup> ✓, ⊞ ✓, ⊞ ✓) możliwe
<b>Super krótki 15'/ Pranie i Susz. 60'</b> Do prania niewielkich ilości lekko zabrudzonych przedmiotów z bawełny, lnu, włókien syntetycznych lub mieszanych. Ok. 15 minut dla prania. Jeśli wybrana została funkcja suszenia, wykonywany jest następnie cykl suszenia trwający ok. 45 minut. <b>Wskazówka:</b> Domyślny program to <b>Super krótki 15'</b> . Możliwe jest przejście do programu <b>Pranie i Susz. 60'</b> przyciskiem ☀ (Cel suszenia).	2,0 kg/1,0 kg * - 40°C 400 - 1000 obr/min - ☀ (Cel suszenia) ✓ (⊞ <sup>+</sup> , ⊞ ✓, ⊞ -) możliwe
<b>Płukanie</b> Do płukania z następującym po nim wirowaniem.	-/- - ⌀ - 1400 obr/min ⊞ (Mniej zagnieceń) ☀ (Cel suszenia) ✓ (⊞ <sup>+</sup> ✓, ⊞ ✓, ⊞ ✓) możliwe
<b>Wirowanie/Odpompow.</b> Program pojedynczego wirowania z ustawianą prędkością wirowania i odpompowaniem. Jeśli została wybrana opcja ⌀, zostanie wykonany program <b>Odpompow.</b> , a po płukaniu woda zostanie odpompowana bez wirowania.	-/- - ⌀ - 1400 obr/min ⊞ (Mniej zagnieceń) ☀ (Cel suszenia) ✓ (⊞ <sup>+</sup> ✓, ⊞ ✓, ⊞ ✓) niemożliwe
* W zależności od modelu i programu. ** Zredukowany wsad przy dodatkowym ustawieniu programu ⊞ (SpeedPerfect).	

Program/rodzaj prania	Opcje/informacje
<b>Wełna</b>  Tkaniny przystosowane do prania ręcznego lub mechanicznego, wykonane z wełny lub zawierające wełnę; szczególnie delikatny program prania, zapobiegający zbieganiu się tkanin, obejmujący dłuższe przerwy w programie (w czasie których prane przedmioty pozostają w wodzie). <b>Wskazówka:</b> Aby wykluczyć ich zbiegnięcie, tkaniny są po suszeniu nieco wilgotne, należy więc wyjmować rzeczy jak najszybciej po zakończeniu programu suszenia.	2,0 kg/1,0 kg ❄ - 40°C ⌚ - 800 obr/min - ☀ (Cel suszenia) ✓ (⏏ <sup>+</sup> , ⏏ <sup>-</sup> ,  ✓) możliwe
<b>Delikatne/Jedwab</b> Do delikatnych, przystosowanych do prania w pralkach automatycznych tkanin, np. jedwabiu, satyny, włókien sztucznych lub mieszanych (np. jedwabne bluzki, jedwabne szale).	2,0 kg/- ❄ - 40°C ⌚ - 800 obr/min ⏏ (Pranie wstępne),  (Mniej zagnieceń) ☀ (Cel suszenia) - możliwe
<b>Iron Assist</b>  Program do usuwania nieprzyjemnych zapachów i zagnieceń, nadaje się do wełny, bielizny domowej, garniturów i innych przedmiotów nie wymagających częstego prania. <b>Wskazówki</b> <ul style="list-style-type: none"> <li>■ Po zakończeniu programu zaleca się rozwieszenie przedmiotów w przewiewnym miejscu na 3-5 minut. Jeżeli program odświeżający jest ciągle używany, zaleca się wykonanie cyklu prania pomiędzy każdymi dwoma cyklami odświeżania w celu usunięcia z urządzenia nieprzyjemnych zapachów.</li> <li>■ W przypadku tego programu nie można dodawać środków piorących.</li> </ul>	-/1,0 kg - - - ☀ (Cel suszenia) - niemożliwe
* W zależności od modelu i programu. ** Zredukowany wsad przy dodatkowym ustawieniu programu  (SpeedPerfect).	

Program/rodzaj prania	Opcje/informacje
<p> <b>My Time Suszenie</b></p> <p>Tkaniny z włókien mieszanych, do prania lekko zabrudzonych przedmiotów z bawełny i syntetyków.</p> <p>Czas trwania programu można ustawiać przed każdym praniem, jego minimalna wartość wynosi 20 minut. Maksymalny czas trwania programu wynosi 120 minut, można go zmniejszać w krokach po 10-minutowych.</p> <p><b>Wskazówki</b></p> <ul style="list-style-type: none"> <li>■ Dla tego programu nie można wybrać domyślnego ustawienia programu ☹ (<b>Gotowe za/Czas suszenia</b>).</li> <li>■ W przypadku tego programu, służącego tylko do suszenia prania, nie można dodawać środka piorącego.</li> <li>■ Funkcję automatycznego suszenia zaleca się w celu zapewnienia lepszego rezultatu suszenia i oszczędności energii.</li> </ul>	<p>-/6,0 kg</p> <p>-</p> <p>-</p> <p>-</p> <p>-</p> <p>☹ (Cel suszenia) -</p> <p>niemożliwe</p>
<p> <b>Łagodne suszenie</b></p> <p>Pojedynczy delikatny program suszenia do suszenia odzieży w niższej temperaturze,</p> <p>- wybranie + zapewnia automatycznie poziom suchości do szafy+,</p> <p>- wybranie  zapewnia automatycznie poziom suchości do szafy,</p> <p>- wybranie  zapewnia automatycznie poziom suchości pranie.</p>	<p>-/2,5 kg</p> <p>-</p> <p>-</p> <p>-</p> <p>-</p> <p>☹ (Cel suszenia) ✓ (+ ✓,  ✓,  ✓)</p> <p>niemożliwe</p>
<p> <b>Intensywne suszenie</b></p> <p>Pojedynczy normalny program suszenia do suszenia odzieży w wyższej temperaturze,</p> <p>- wybranie + zapewnia automatycznie poziom suchości do szafy+,</p> <p>- wybranie  zapewnia automatycznie poziom suchości do szafy,</p> <p>- wybranie  zapewnia automatycznie poziom suchości pranie.</p>	<p>-/6,0 kg</p> <p>-</p> <p>-</p> <p>-</p> <p>-</p> <p>☹ (Cel suszenia) ✓ (+ ✓,  ✓,  ✓)</p> <p>niemożliwe</p>
<p>* W zależności od modelu i programu.</p> <p>** Zredukowany wsad przy dodatkowym ustawieniu programu  (<b>SpeedPerfect</b>).</p>	

## Tabela ustawień suszenia

Zalecany program suszenia	Szacowany czas suszenia (min)			
	Wsad do suszenia (kg)	 (Do prania)	 (Do szafy)	 + (Do szafy+)
 Intensywne suszenie	1,0-2,0	45-60	50-80	65-100
	2,0-4,0	60-90	80-140	100-160
	4,0-6,0	90-140	140-200	160-270
 Łagodne suszenie	0,5-1,5	35-45	50-70	65-100
	1,5-2,5	45-55	70-100	100-125

- i Tabela czasów suszenia zawiera tylko wartości orientacyjne. W przypadku programu Wash + Dry całkowity czas trwania programu należy powiększyć o czas prania.
- i Czas podany powyżej jest wartością orientacyjną, rzeczywisty efekt suszenia zależy od typu prania, wagi prania, jego wilgotności i temperatury otoczenia.
- i W celu uzyskania jednolitego rezultatu suszenia zaleca się rozdzielanie ciężkich i lekkich ubrań. Należy na przykład oddzielić grube ręczniki od koszul.
- i + (Do szafy+) zaleca się do suszenia dużych lub ciężkich ubrań.
- i W celu redukcji zagnieceń odzieży po suszeniu należy jednorazowo suszyć niewielkie ilości ubrań.
- i Jeśli czas suszenia obowiązujący dla programu nie został podany w powyższej tabeli, należy odczytać wskazanie wyświetlacza.

## **P+** Ustawienia domyślne programu

Można zmieniać ustawienia domyślne dla wybranych programów. Ustawienia mogą być zmieniane, nawet gdy wybrany program jest wykonywany. Rezultat zależy od zaawansowania programu.



### (Temperatura)

Przed rozpoczęciem i w trakcie trwania programu można zmienić ustawienie temperatury, w zależności od aktualnego etapu programu, przez odpowiednie ustawienie temperatury na wyświetlaczu.

Maksymalna dostępna temperatura prania zależy od wybranego programu.

### (Wirowanie)

W zależności od aktualnego etapu programu można zmienić prędkość wirowania (w obr/min, obrotach na minutę) przed rozpoczęciem i w trakcie trwania programu przez odpowiednie ustawienie prędkości na wyświetlaczu.

**Ustawienie** : ="Bez wirowania".

Woda pozostała po płukaniu jest odpompowywana, ale nie jest wykonywany końcowy cykl wirowania. W bębnie pozostają mokre rzeczy, np. w przypadku rzeczy nienadających się do wirowania.

Opcję "Bez wirowania" można wybrać, aby uniknąć pomięcia rzeczy, jeżeli rzeczy nie mogą zostać wyjęte z pralki od razu po zakończeniu programu.

Maksymalna prędkość wirowania zależy od modelu i wybranego programu.

## (Gotowe za/Czas suszenia)

### Przed uruchomieniem programu



można wybrać czas jego zakończenia (czas "Finish in") w krokach po 0,5h (h = godzina) (pomiędzy "minimalnym możliwym czasem zakończenia" i 9,5h) lub krokach 1-godzinnych (pomiędzy 10h i 24h) do maksymalnie 24 godzin.

W tym celu:

1. Wybrać dowolny program (oprócz programu  **My Time Suszenie**).\* Wyświetlany jest czas trwania wybranego programu, np. **2:30** (godziny:minuty).
2. Nacisnąć przycisk  (**Gotowe za/Czas suszenia**) odpowiednią ilość razy, aż zostanie wyświetlona żądana liczba godzin.
3. Wybrać przycisk  (**Start/Pauza**) . Rozpoczyna się program. Wybrana liczba godzin (np. **8h**) jest wyświetlana na panelu wyświetlacza, po rozpoczęciu programu czas zaczyna być odliczany. Wyświetlany jest następnie czas trwania programu.

**Wskazówka:** Długość programu jest korygowana automatycznie w trakcie jego wykonywania. Zmiany domyślnych ustawień programu lub dodatkowych ustawień programu mogą również zmienić czas trwania programu.

**Po rozpoczęciu programu** (jeśli wybrano czas „Finish in” i program jeszcze się nie rozpoczął) można w następujący sposób zmienić wybraną wstępnie liczbę godzin:

1. Wybrać przycisk  (**Start/Pauza**) .
2. Nacisnąć odpowiednią ilość razy przycisk  (**Gotowe za/Czas suszenia**), aby zmienić liczbę godzin.
3. Wybrać przycisk  (**Start/Pauza**) .

\* W zależności od modelu

## **P+** Dodatkowe ustawienia programu

**Wskazówka:** Dodatkowe ustawienia programów można znaleźć w przeglądzie programów; będą się one różnić w zależności od modelu.

Wybierając dodatkowe ustawienia programu, można lepiej dostosować proces prania/suszenia do swoich rzeczy.

Te ustawienia mogą być wybierane lub anulowane, zależnie od zaawansowania wykonywanego programu.

Kontrolka przycisku świeci się, gdy ustawienie jest aktywne.

Te ustawienia nie są zapamiętywane po wyłączeniu urządzenia.





### **(Cel suszenia)**

Dotknąć  **(Cel suszenia)**, aby włączyć lub wyłączyć funkcję suszenia. Gdy funkcja ta jest aktywna, możliwe jest pranie i suszenie rzeczy bez przerwy (tylko w przypadku **opcjonalnych programów suszenia**). Dostępne są trzy docelowe tryby suszenia:

 **(Do szafy):** do tkanin jednowarstwowych. Ubrania można złożyć lub powiesić w szafie. Jest to standardowy tryb suszenia. W tym trybie czas suszenia jest ustawiany automatycznie zależnie od ilości suszonego prania.

 **(Do szafy+):** do rzeczy wykonanych z grubych, wielowarstwowych tkanin, które wymagają dłuższego suszenia. Ubrania można złożyć lub powiesić w szafie. Stopień suchości prania jest wyższy niż w przypadku funkcji Cupboard dry (Do szafy).

 **(Do prasowania):** do delikatnego prania. Tkaniny nadające się do prasowania (tkaniny należy wyprasować, aby zapobiec ich pomięciu). Rzeczy można też dodatkowo powiesić do suszenia.

Przy aktywnej opcji  **(Cel suszenia)** po zakończeniu prania wykonywany jest program suszenia. Jeżeli potrzebny jest tylko indywidualny program suszenia, można wybrać  **Intensywne suszenie**,  **Łagodne suszenie** albo  **My Time Suszenie**.

### **Wskazówki**

- Nie przekraczać maksymalnego dopuszczalnego ciężaru suszonego prania. Przegląd programów → "Programy do wyboru" na stronie 31
- Maksymalna prędkość wirowania dla programu obejmującego fazę suszenia jest dobierana automatycznie w celu uzyskania dobrego rezultatu suszenia.

### **(Pranie wstępne)**

Pranie wstępne silnie zabrudzonych rzeczy.

Dotknąć  **(Pranie wstępne)**, aby włączyć lub wyłączyć funkcję.

**Wskazówka:** Wsypać/wlać środek piorący do przegródek **I** i **II**.

### **(Mniej zagnieć)**

Specjalny tryb wirowania z obniżoną prędkością obrotową i rozluźnieniem prania w celu redukcji zagnieć.

Dotknąć  **(Mniej zagnieć)**, aby go włączyć lub wyłączyć.

**Wskazówka:** Jeżeli włączone zostało ustawienie  **(Mniej zagnieć)**, pranie po wirowaniu będzie wilgotniejsze niż zwykle.

## ⌚ (SpeedPerfect)

Pranie/suszenie w krótszym czasie z takim samym rezultatem jak w trybie normalnym.

Dotknąć ⌚ (SpeedPerfect), aby włączyć lub wyłączyć to dodatkowe ustawienie programu.

**Wskazówka:** Jeśli dodatkowe ustawienie programu ⌚ (SpeedPerfect) jest włączone, maksymalny ciężar wsadu do prania jest zmniejszany, a suszenie wymaga dodatkowej ilości wody.

## Obsługa urządzenia

### Przygotowanie urządzenia

To urządzenie zostało sprawdzone przed dostawą do klienta. Aby usunąć wodę pozostałą po przeprowadzonych testach, pierwszy cykl powinien być przeprowadzony bez wsadu w bębnie, z użyciem programu **Bawełna 90°C**.

→ "Przed pierwszym użyciem pralki" na stronie 22

### Wskazówki

- Nigdy nie należy włączać uszkodzonego urządzenia!
- Należy poinformować serwis posprzedażny!

1. Włożyć wtyczkę do gniazdka.



### **Ostrzeżenie**

### **Ryzyko śmiertelnego porażenia prądem!**

Niebezpieczeństwo utraty życia w przypadku dotknięcia części pod napięciem.

- Nigdy nie należy wyciągać wtyczki pociągając za przewód zasilający.
- Wkładać/wyjmować wtyczkę zasilania tylko suchymi rękami.

2. Odkręcić zawór wody.

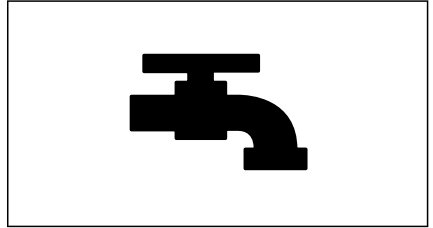

3. Otworzyć drzwiczki urządzenia.

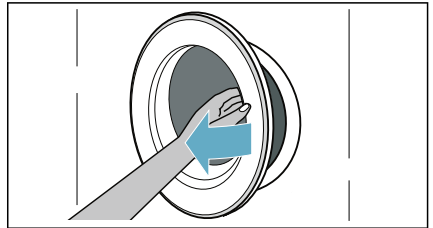

### Wybór programu/włączanie urządzenia

**Wskazówka:** Jeśli została włączona blokada zabezpieczająca przed dziećmi, przed ustawieniem programu należy ją wyłączyć.

Aby wybrać żądany program, należy użyć selektora programów. Selektor programów można obracać w dowolnym kierunku.

Urządzenie jest włączone.

**Domyślne ustawienia wybranego programu** wyświetlane są na zmianę na panelu wyświetlacza:

- Można zmieniać maksymalny wsad i
- czas trwania programu oraz
- ...

## Umieszczanie rzeczy do prania w bębnie

Umieścić pranie w bębnie, upewnić się, że żadne rzeczy nie zostały przygniecione między drzwiczkami pralki i gumową uszczelką, a następnie zamknąć drzwiczki.

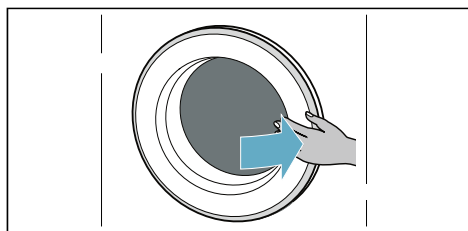
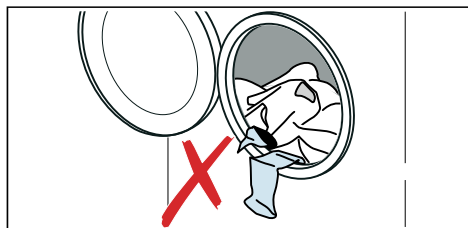

### Wskazówki

- Rozłożyć posortowane rzeczy do prania i umieścić w bębnie. Wymieszać duże i małe rzeczy. Rzeczy do prania o różnych rozmiarach same rozmieszczą się lepiej podczas cyklu wirowania. Rzeczy prane pojedynczo mogą powodować nierównomierne obciążenie bębna.
- Przestrzegać podanej maksymalnej wagi wsadu. Przepelnienie niekorzystnie wpływa na wynik prania/suszenia i sprzyja powstawaniu zagnieć.

## Dozowanie i dodawanie proszku i płynu zmiękczającego

### Uwaga!

### Uszkodzenie urządzenia

Detergenty i środki do odplamiania rzeczy przeznaczonych do prania (np. odplamiacze, preparaty w aerozolu itd.) mogą uszkodzić powierzchnie pralko-suszarki.

Środki te należy trzymać z dala od powierzchni pralko-suszarki. Używając wilgotnej ściereczki, natychmiast usunąć wszelkie drobne ślady rozpylonego środka oraz inne pozostałości/krople.

### Dozowanie

Środki piorące i płyny zmiękczające należy dozować zgodnie z:

- twardością wody (informację o twardości można uzyskać w przedsiębiorstwie wodociągowym),
- zaleceniami podanymi przez producenta na opakowaniu,
- wielkością prania,
- stopniem zabrudzenia.

### Napełnianie zasobników

1. Wysunąć szufladkę na środki piorące.

### Ostrzeżenie

### Podrażnienie oczu/skóry!

Jeśli szufladka na środki piorące zostanie otwarta w czasie pracy urządzenia, środek piorący lub zmiękczający mogą wydostać się na zewnątrz.

Ostrożnie otworzyć szufladkę.

W razie dostania się do oczu lub kontaktu ze skórą środka piorącego/zmiękczającego, należy dokładnie przepłukać oczy/umyć skórę.

W razie przypadkowego połknięcia środka, należy zasięgnąć porady lekarza.



2. Wlać/wsypać środek piorący i/lub środek czyszczący.

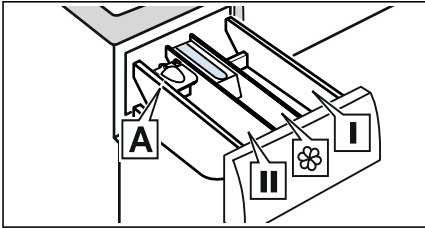

- Zasobnik I Środek piorący do wstępnego czyszczenia i dezynfekcji ubrań. (tylko urządzenia z funkcją wstępnego czyszczenia i dezynfekcji)
- Zasobnik  Środek zmiękczający, krochmal. Nie przekraczać maksymalnej wagi wsadu.
- Zasobnik II Środek piorący do prania głównego, płyn zmiękczający wodę, wybielacz, odplamiacz.
- Zasobnik A\* Do dozowania środka piorącego w płynie.

\*w zależności od modelu

### Wskazówki

- Podczas dozowania wszelkiego typu detergentów, środków ułatwiających usuwanie brudu, środków zmiękczających i środków czyszczących, należy zawsze stosować się do wskazówek producenta.
- Gęste płyny zmiękczające i środki do płukania tkanin należy rozcieńczać wodą. Zapobiegnie to zatkaniu.
- Zachować ostrożność przy otwieraniu szufladki na środki piorące, gdy urządzenie pracuje.

### Miarka A\* do środków piorących w płynie

\*w zależności od modelu

Położenie miarki A przy odmierzaniu prawidłowej ilości środka piorącego w płynie:

1. Wysunąć szufladkę na środki piorące. Nacisnąć wkładkę w dół i całkowicie wyjąć szufladkę.

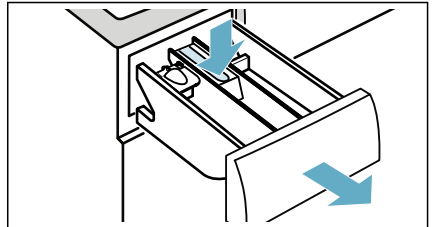

2. Przesunąć miarkę do przodu, złożyć ją do dołu i zatrasnąć w tym położeniu.

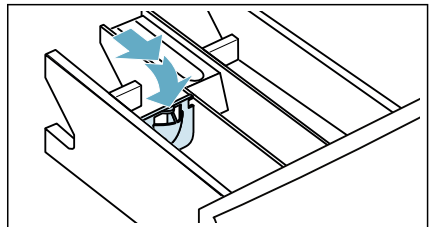

3. Ponownie wsunąć szufladkę.

**Wskazówka:** Nie korzystać z miarki do środków piorących w postaci żelu i proszku oraz przy programach z praniem wstępnym lub gdy wybrany został przycisk czasu prania "Koniec za".

**W modelach bez miarki** wlać środek piorący do odpowiedniego zasobnika i umieścić go w bębnie.

## Rozpoczęcie programu



Dotknąć przycisku  (**Start/Pauza**), przytrzymać go przez 1-2 sekund i zwolnić. Zaczyna się wykonywanie programu, a drzwiczki urządzenia zostają zablokowane.



Na panelu wyświetlacza wyświetlany jest czas pozostający do zakończenia programu, który jest odliczany do momentu rozpoczęcia programu. Po rozpoczęciu programu wyświetlany jest czas trwania programu. Świecą symbole wskazujące postęp programu.

## Zabezpieczenie przed dostępem dzieci

Urządzenie można zablokować w celu zabezpieczenia go przed przypadkową zmianą ustawień funkcji. W tym celu należy aktywować zabezpieczenie przed dziećmi.



Aby aktywować zabezpieczenie przed dziećmi:

Po rozpoczęciu programu dotknąć przycisków  (**SpeedPerfect**) oraz  (**Gotowe za/Czas suszenia**) i przytrzymywać je przez 3 sekundy. Symbol  świeci się na wyświetlaczu.

-  świeci: zabezpieczenie przed dziećmi jest aktywne.
-  miga: gdy programy i ustawienia programów są zmieniane przy aktywnym zabezpieczeniu przed dziećmi.

**Wskazówka:** Po zakończeniu programu na wyświetlaczu widać **End (Koniec)**. Drzwiczki są odblokowane.  świeci dalej, aby przypomnieć o konieczności wyłączenia zabezpieczenia przed dziećmi.

Aby wyłączyć zabezpieczenie przed dziećmi:



Nacisnąć przyciski  (**SpeedPerfect**) oraz  (**Gotowe za/Czas suszenia**) i przytrzymywać je do momentu zniknięcia symbolu .

## Dodawanie/wyjmowanie rzeczy do/z prania

Po rozpoczęciu programu (tylko programy prania) można w razie potrzeby dołożyć lub wyjąć rzeczy.

Dotknąć przycisku  (**Start/Pauza**). Urządzenie sprawdza, czy możliwe jest dołożenie rzeczy.

Jeśli na panelu wyświetlacza pojawi się następujące wskazanie:

- Symbol  znikł, dołożenie rzeczy do prania jest możliwe.
- Symbol  świeci, dołożenie rzeczy do prania nie jest możliwe.



**Aby kontynuować wykonywanie programu, dotknąć przycisku  (**Start/Pauza**).** Program jest kontynuowany automatycznie.

## Wskazówki

- Nie pozostawiać otwartych drzwiczek zbyt długo podczas dokładania rzeczy, ponieważ woda wyciekająca z prania może wypłynąć na zewnątrz.
- Ze względów bezpieczeństwa drzwiczki urządzenia pozostają zamknięte przy wysokim poziomie lub temperaturze wody lub przy obracającym się bębnie. Nie jest w tym czasie możliwe dokładanie rzeczy.

## Zmiana programu



Jeżeli został przez pomyłkę uruchomiony niewłaściwy program, można go zmienić w następujący sposób:

1. Dotknąć przycisku  (**Start/Pauza**).
2. Wybrać inny program.
3. I ponownie dotknąć przycisku  (**Start/Pauza**). Nowy program zaczyna się od początku.



**Wskazówka:** Jeżeli aktywna jest funkcja suszenia, po dotknięciu przycisku  (**Start/Pauza**) - gdy jest widoczny wskaźnik **Hot (gorąco)** - należy poczekać, aż urządzenie zakończy schładzanie prania i wskaźnik **Hot (gorąco)** zniknie, a następnie wybrać inny program.

## Anulowanie programu

W przypadku programów prania o wysokiej temperaturze:

1. Dotknąć przycisku  (**Start/Pauza**).
2. W celu ochłodzenia prania: wybrać **Płukanie**.
3. Dotknąć przycisku  (**Start/Pauza**).



W przypadku programów prania o niskiej temperaturze:

1. Dotknąć przycisku  (**Start/Pauza**).
2. Wybrać **Wirowanie/Odpompow..**
3. Dotknąć przycisku  (**Start/Pauza**).

W przypadku programów na etapie suszenia:

1. Dotknąć przycisku  (**Start/Pauza**).
2. Jeżeli na wyświetlaczu widać wskaźnik **Hot (gorąco)**, należy poczekać, aż urządzenie schłodzi pranie do momentu, gdy wskaźnik **Hot (gorąco)** zniknie.

## Koniec programu

Na panelu wyświetlacza świeci **End (Koniec)**, a wskaźniki  i  są niewidoczne.

Jeśli została wybrana opcja , po płukaniu woda zostanie odpompowana bez wirowania.

## Wskazówki

- Jeśli na wyświetlaczu miga symbol **Hot (gorąco)**, a program suszenia nie został jeszcze zakończony, oznacza to, że w bębnie panuje wysoka temperatura. Uruchamia się program chłodzenia bębna, który jest aktywny do momentu obniżenia temperatury w bębnie.
- Cykl ochrony przed pomięciem rozpoczyna się 15 minut po zakończeniu suszenia i ma na celu ochronę upranych rzeczy przed pomięciem, jeżeli nie zostały one w od razu wyjęte. Ten proces trwa około 30 minut. Na wyświetlaczu wyświetlane są na zmianę wskaźniki **0:00**, **ERR**, **Lo** i **End** i symbol  jako symbol stanu. Proces można zakończyć dotykając dowolnego przycisku miejscu; drzwiczki zostają odblokowane i można wyjąć pranie.

## Wymywanie rzeczy po upraniu/wyłączenie urządzenia

1. Ustawić selektor programów w położeniu **Wyłączenie**.
  2. Otworzyć drzwiczki i wyjąć uprane rzeczy.
  3. Zakręcić zawór wody.
- Wskazówka:** Nie jest to wymagane w modelach z systemem Aqua-Stop.

## Wskazówki

- Nie zostawiać żadnych upranych rzeczy w bębnie. Przy następnym praniu mogą się one zbiegnąć lub zafarbować inne rzeczy.
- Wyjąć wszelkie przedmioty z bębna i gumowej uszczelki - ryzyko korozji.

- Wyrześć do sucha gumową uszczelkę.

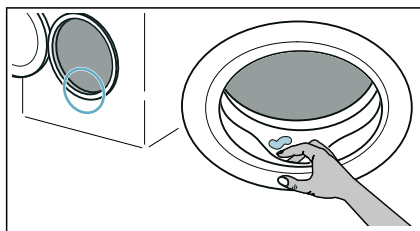

- Drzwiczki i dozownik środka piorącego należy pozostawić otwarte, aby mogła z nich wyparować woda.
- Należy zawsze zaczekać na zakończenie programu, wcześniej urządzenie może być w dalszym ciągu zablokowane. Następnie włączyć urządzenie i zaczekać na jego odblokowanie.

## Ustawienia urządzenia

Możliwa jest zmiana następujących ustawień:

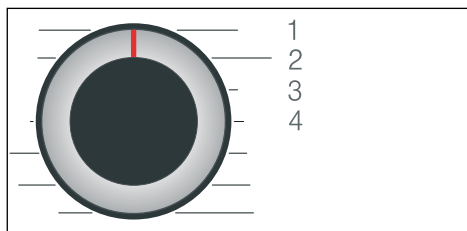

- Głośność sygnału końcowego.
- Głośność sygnału naciśnięcia przycisku.
- Włączanie/wyłączanie informacyjnego sygnału dźwiękowego o konieczności wyczyszczenia bębna.

W celu zmiany tych ustawień należy aktywować tryb ustawień.



1/2/3/4...      pozycje selektora programów

### Aktywować tryb ustawień:

1. Obrócić selektor programów w położenie 1. Urządzenie jest włączone.
2. Nacisnąć przycisk  (**Wirowanie**) i jednocześnie obrócić selektor programów w kierunku zgodnym z kierunkiem ruchu wskazówek zegara w położenie 2. Następnie zwolnić przycisk  (**Wirowanie**).

Tryb ustawień jest aktywny, ustawione wstępnie ustawienie pojawia się na panelu wyświetlacza.

### Zmiana pojemności i informacja dotycząca pielęgnacji bębna



Przyciskiem  (**Gotowe za/Czas suszenia**) zmienić następujące ustawienia w odpowiednich pozycjach selektora programów:

- 2: Głośność sygnału końcowego.
- 3: Głośność dźwięków naciskania przycisków.



0 = wyłączone, 1 = ciche,  
2 = średnio głośne, 3 = głośne,  
4 = bardzo głośne

- 4: Włączanie/wyłączanie informacyjnego sygnału dźwiękowego o konieczności wyczyszczenia bębna.

 funkcja włączona  
 funkcja wyłączona

### Zamykanie trybu ustawień

Teraz można zakończyć czynność i ustawić selektor programów w położeniu **Wyłączenie**. Ustawienia zostały zapamiętane.



## Czujniki

### System wykrywania nierównomiernego rozłożenia wsadu

Automatyczny system wykrywania nierównomiernego rozłożenia wsadu wykrywa brak wyważenia i równomiernie rozmieszcza rzeczy do prania, kilkakrotnie włączając i wyłączając obroty bębna.

Jeśli rzeczy do prania są bardzo nierówno rozłożone, to ze względów bezpieczeństwa zostaje zmniejszona prędkość wirowania, albo nie jest wykonywany cykl wirowania.

**Wskazówka:** Należy równomiernie rozłożyć w bębnie małe i duże rzeczy do prania.



## Czyszczenie i konserwacja



### Ostrzeżenie

#### Ryzyko utraty życia!

Dotknięcie elementów znajdujących się pod napięciem grozi porażeniem prądem elektrycznym.

Obrócić selektor programów w położenie **Wyłączenie**. Odłączyć wtyczkę sieciową od gniazda.

### Uwaga!

#### Niebezpieczeństwo pożaru i wybuchu!

Środki czyszczące zawierające rozpuszczalniki, np. płynne środki czyszczące, mogą wytwarzać toksyczne pary.

Nie używać środków do czyszczenia zawierających rozpuszczalniki.

### Uwaga!

#### Niebezpieczeństwo uszkodzenia urządzenia!

Środki czyszczące zawierające rozpuszczalniki, np. płynne środki czyszczące, mogą uszkodzić powierzchnie i podzespoły urządzenia. Nie używać środków do czyszczenia zawierających rozpuszczalniki.

### Obudowa urządzenia/Panel sterowania

- Resztki środków piorących i czyszczących należy usuwać natychmiast.
- Przetrzeć miękką, wilgotną ściereczką.
- Nie używać materiałów ściernych, gąbek ani detergentów (środek czyszczący do stali nierdzewnej).
- Nie czyścić urządzenia wodą pod ciśnieniem.

## Bęben



### Ostrzeżenie

#### Niebezpieczeństwo zranienia/Szkody materialne i uszkodzenie urządzenia!

Pranie w niskich temperaturach przez dłuższy czas i brak wentylacji urządzenia mogą uszkodzić bęben i prowadzić do obrażeń.

Regularnie stosować program do czyszczenia bębna i prać w temperaturze minimum 60 C. Po każdym użyciu pozostawić urządzenie z otwartymi drzwiami i szufladką na środki piorące do wyschnięcia.

Używać środków czyszczących nie zawierających chloru; nie używać wetny stalowej.

Jeśli z urządzenia wydobywa się nieprzyjemny zapach, albo trzeba oczyścić bęben, należy włączyć program **Bawelna 90°C** bez wsadu.

## Odkamienianie

Odkamienianie nie musi być konieczne, jeśli środek piorący jest prawidłowo dozowany. Gdy jednak zajdzie konieczność wykonania tej czynności, należy postępować zgodnie ze wskazówkami producenta środka do usuwania kamienia. Odpowiednie środki do usuwania kamienia można nabyć na naszej stronie internetowej lub w dziale obsługi posprzedażnej.

## Opróżnianie dozownika środka piorącego, czyszczenie dozownika środka piorącego i jego obudowy

Jeśli w urządzeniu pozostały resztki środka piorącego lub zmiękczacza do tkanin:

1. Wysunąć dozownik środków piorących. Nacisnąć wkładkę na dół i wyjąć cały dozownik.

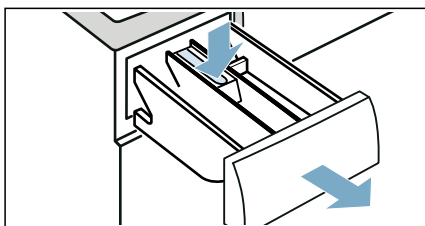

2. Aby wyjąć wkładkę, popchnąć ją palcem od dołu do góry.

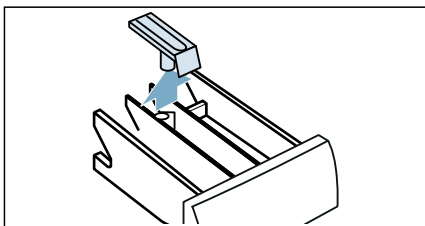

3. Wyczyścić dozownik środka piorącego i wkładkę wodą i szczotką, a następnie wysuszyć. Wyczyścić również wnętrze obudowy.

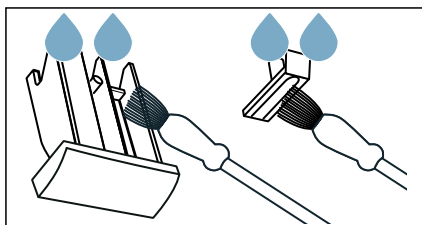

4. Zamocować wkładkę i zablokować ją w prawidłowym położeniu (wepchnąć cylinder na sworzeń prowadzący).

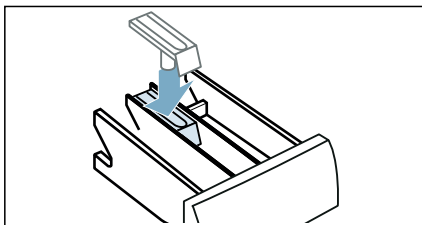

5. Wsunąć dozownik środków piorących.

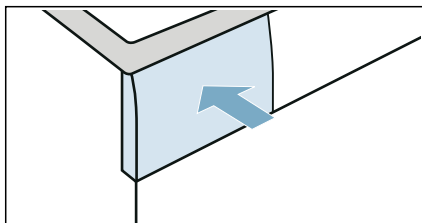

**Wskazówka:** Pozostawić dozownik środków piorących otwarty, aby mogła wyparować pozostająca w nim woda.

## Zablokowana pompa odprowadzania wody

**Wskazówka:** Zakręcić zawór wody, aby uniemożliwić dalszy dopływ wody i zapewnić odpompowanie wody przez pompę.

### Ostrzeżenie

#### Niebezpieczeństwo oparzenia!

Podczas prania w wysokich temperaturach odpływająca z pralki woda jest bardzo gorąca. Kontakt z gorącą wodą może spowodować oparzenie.

Zaczekać, aż woda wystygnie.

1. Obrócić selektor programów w położenie **Wyłączenie**. Odłączyć wtyczkę sieciową od gniazda.
2. Otworzyć klapkę serwisową.

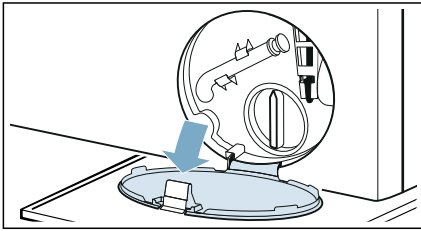

3. Wyjąć wąż spustowy z wnętrza. Zdjąć nasadkę uszczelniającą i zlać wodę do odpowiedniego pojemnika. Założyć z powrotem nasadkę uszczelniającą i umieścić wąż odpływowy we wnętrze.

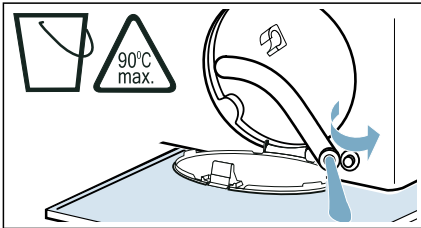

4. Ostrożnie odkręcić pokrywę pompy; może teraz wypłynąć pozostała w pompie woda. Wyczyścić wnętrze, gwint pokrywy pompy i obudowę pompy. Wirnik w pompie odpływowej musi się swobodnie obracać.

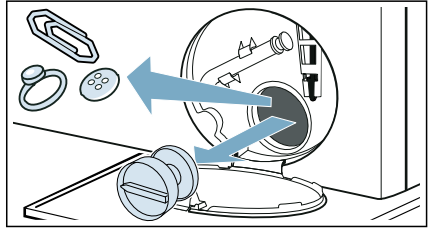

5. Ponownie założyć i dokręcić pokrywę pompy. Uchwyt musi się znajdować w pozycji pionowej.

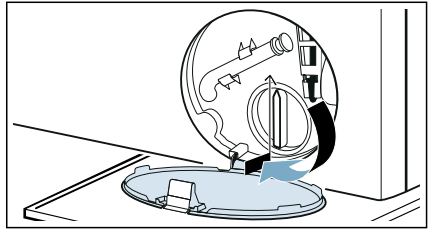

6. Zamknąć klapkę serwisową.

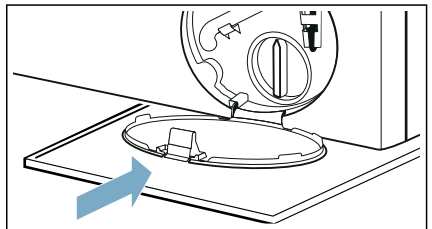

**Wskazówka:** Aby zapobiec przedostaniu się nieużytego środka piorącego bezpośrednio do odpływu podczas kolejnego prania: wlać 1 litr wody do przegródki Zasobnik II i włączyć program **Odpompow..**

## Wąż spustowy przy syfonie jest zapchany

1. Obrócić selektor programów w położenie **Wyłączenie**. Odłączyć wtyczkę sieciową od gniazda.
2. Poluzować zacisk węża. Ostrożnie odłączyć wąż spustowy; może wypłynąć pozostająca w nim woda.
3. Wyczyścić wąż spustowy i króciec przyłączeniowy syfonu.

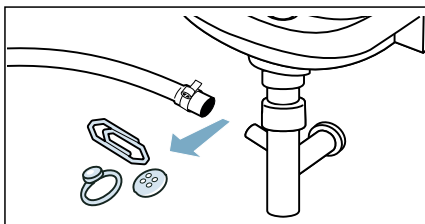

4. Podłączyć ponownie wąż spustowy i zabezpieczyć miejsce połączenia opaską zaciskową.

## Filtr w doprowadzeniu wody jest zapchany

### Zredukować ciśnienie wody w wężu dopływowym:

1. Zakręcić zawór wody.
2. Wybrać program **Bawełna** (aktywować ustawienie  $\equiv \text{O}$  (**SpeedPerfect**)).

**Wskazówka:** Jeżeli urządzenie posiada inteligentny system dozowania\*konieczna jest także dezaktywacja inteligentnego systemu dozowania.

3. Wybrać przycisk  $\triangleright \text{|||}$  (**Start/Pauza**). Pozwolić programowi pracować przez ok. 40 sekund.
4. Obrócić selektor programów w położenie **Wyłączenie**.
5. Odłączyć wtyczkę sieciową od gniazda.

\* W zależności od modelu

### Oczyścić filtry:

1. Odłączyć wąż z tyłu urządzenia.

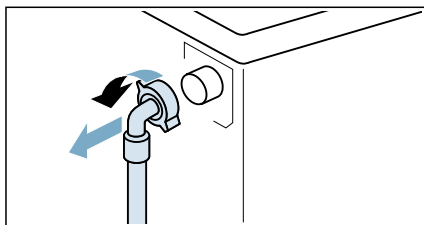

2. Używając kombinerek, wyjąć filtr.

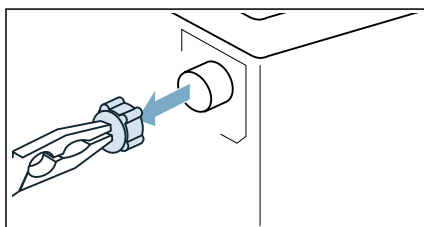

3. Wyczyścić filtr szczoteczką.

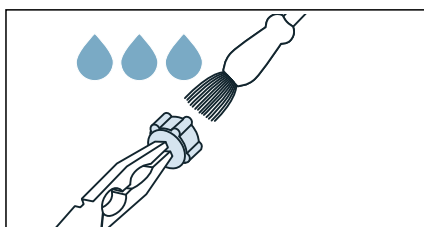

4. Podłączyć wąż i sprawdzić, czy z węża i urządzenia nie wyciekła woda.

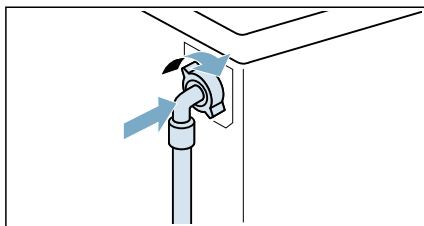



## Usterki i sposób ich usuwania

### Otwieranie awaryjne

Np. na wypadek awarii sieci lub przerwy w zasilaniu

Program jest kontynuowany po przywróceniu zasilania.

Jeżeli jest jednak konieczne wyjęcie prania, można otworzyć drzwiczki urządzenia w następujący sposób:

#### Ostrzeżenie

#### Niebezpieczeństwo oparzenia!

Podczas prania w wysokich temperaturach istnieje ryzyko oparzenia w wyniku kontaktu z gorącą wodą i z prnymi rzeczami.

Jeśli to możliwe, należy zaczekać, aż woda i rzeczy ostygną.

#### Ostrzeżenie

#### Ryzyko odniesienia obrażeń!

Włożenie ręki do obracającego się jeszcze bębna może spowodować zranienie.

Nie wkładać rąk do obracającego się bębna.

Zaczekać, aż bęben przestanie się obracać.

### Uwaga!

#### Szkody spowodowane przez wodę!

Każdy wyciek wody może spowodować zniszczenia.

Nie otwierać drzwiczek pralki, jeśli przez szkło widać wodę.

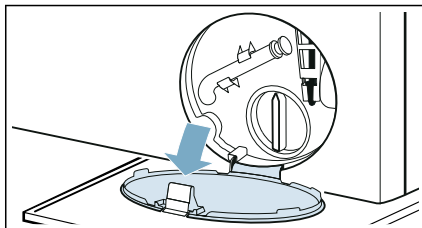

1. Obrócić selektor programów w położenie **Wyłączenie**. Odłączyć wtyczkę sieciową od gniazda.
2. Otworzyć klapkę serwisową.



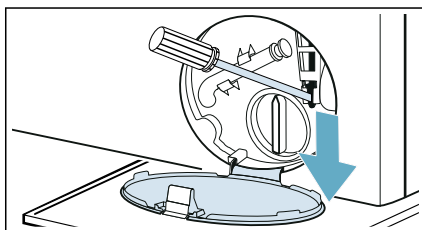

3. Spuścić wodę. → *Strona 47*
4. Pociągnąć dźwignię zwalnicza awaryjnego w dół za pomocą jakiegos narzędzia i zwolnić. Można następnie otworzyć drzwiczki.





## Informacje na panelu wyświetlacza

Wyświetlacz	Przyczyna/rozwiązanie
	<ul style="list-style-type: none"> <li>■ <b>Miga szybko + sygnał:</b> drzwiczki zostały otwarte, a poziom wody jest za wysoki. Zamknąć drzwiczki, kontynuować wykonywanie programu przyciskiem  (<b>Start/Pauza</b>) lub wybrać <b>Odpompow..</b></li> <li>■ <b>Miga wolno:</b> za wysoka temperatura prania nie pozwala otworzyć drzwiczek. Odczekać ok. 30 sekund, aż temperatura spadnie i blokada zostanie wyłączona.</li> </ul>
<b>Hot (gorąco)</b>	Temperatura w bębnie jest za wysoka. Zaczekać, aż urządzenie schłodzi pranie do momentu, gdy zniknie wskaźnik <b>Hot (gorąco)</b> ; teraz można otworzyć drzwiczki.

Wyświetlacz	Przyczyna/rozwiązanie
	<ul style="list-style-type: none"> <li>■ <b>Miga</b> (brak dopływu wody): czy zawór wody jest odkręcony? Czy filtr w dopływie wody jest zatkany? → <i>"Filtr w doprowadzeniu wody jest zapchany" na stronie 48</i> Czy wąż dopływowy jest załamany lub przytrzaśnięty?</li> <li>■ <b>Świeci ciągle</b> (niskie ciśnienie wody): tylko informacja. Nie ma to wpływu na przebieg programu. Czas trwania programu zostaje wydłużony.</li> </ul>
Zaczyna świecić 	Aktywne jest zabezpieczenie przed dziećmi – wyłączyć je.
Miga symbol 	<p>Uruchomić program <b>Bawełna 90°C</b>, aby wyczyścić bęben i zewnętrzną rurę.</p> <p><b>Wskazówki</b></p> <ul style="list-style-type: none"> <li>■ Wykonać program bez wsadu.</li> <li>■ Zastosować proszek do prania lub środek piorący zawierający wybielacz. Aby zapobiec powstawaniu nadmiernej ilości piany, należy użyć połowy ilości środka piorącego zalecanego przez producenta. Nie używać środków piorących przeznaczonych do tkanin wełnianych lub delikatnych.</li> <li>■ Włączanie/wyłączanie informacyjnego sygnału dźwiękowego o konieczności wyczyszczenia bębna. → <i>Strona 44</i></li> </ul>
<b>E:36</b> na zmianę z <b>-10</b>	<ul style="list-style-type: none"> <li>■ Zablokowana rura odpływowa lub wąż odpływowy. Wyczyścić rurę odpływową i wąż odpływowy.</li> <li>■ Zakleszczona lub załamana rura odpływowa lub wąż odpływowy. Rura odpływowa lub wąż odpływowy nie mogą być załamane ani zakleszczone.</li> <li>■ Zablokowana pompa odpływowa. → <i>"Zablokowana pompa odprowadzania wody" na stronie 47</i></li> <li>■ Zatkany wąż odpływowy przy syfonie. → <i>"Wąż spustowy przy syfonie jest zapchany" na stronie 48</i></li> <li>■ Wąż odpływowy jest podłączony za wysoko. Wąż odpływowy może być zamontowany na wysokości najwyższej 1 metra. → <i>Strona 18</i></li> </ul>
<b>E:35</b> na zmianę z <b>-10</b> (nadaje się do specjalnych modeli)	Woda zbiera się w podstawie urządzenia, urządzenie jest nieszczelne. Zakręcić zawór wody. Wezwać serwis.
<b>H:95</b> na zmianę z <b>End (Koniec)</b> po zakończeniu programu	<p>W fazie suszenia system nie wykrył obecności wody, rezultat suszenia może być niedostateczny.</p> <p>→ <i>"Filtr w doprowadzeniu wody jest zapchany" na stronie 48</i></p>
<b>H:32</b> na zmianę z <b>End (Koniec)</b> po zakończeniu programu	System wykrywania nieprawidłowego rozłożenia wsadu zatrzymał cykl wirowania z powodu nierównomiernego rozłożenia prania. Równomiernie rozłożyć w bębnie małe i duże rzeczy.
Inne informacje wyświetlane na wyświetlaczu	Obrócić selektor programów w położenie <b>Wyłączenie</b> , odczekać pięć sekund i ponownie włączyć urządzenie. Jeśli wskaźnik pojawi się ponownie, należy skontaktować się z serwisem.

## Usterki i sposób ich usuwania.

Usterki	Przyczyna/rozwiązanie
Z urządzenia wycieka woda.	<ul style="list-style-type: none"> <li>■ Podłączyć prawidłowo lub wymienić wąż odpływowy.</li> <li>■ Dokręcić złączkę węża dopływowego.</li> </ul>
Nie można otworzyć drzwiczek.	<ul style="list-style-type: none"> <li>■ — — — (Wstrzymanie płukania = bez końcowego odpompowania wody) aktywne (w zależności od modelu). Kontynuować program przez wybranie <b>Wirowanie/Odpompow.</b> i naciśnięcie ▷    (<b>Start/Pauza</b>).</li> <li>■ Temperatura w bębnie jest za wysoka i uniemożliwia otwarcie drzwiczek.</li> <li>■ Aktywna jest funkcja bezpieczeństwa. Czy zatrzymać program?</li> <li>■ Za wysoki poziom wody w bębnie.</li> <li>■ Czy otwarcie drzwiczek jest możliwe tylko przy użyciu zwalnicza awaryjnego? → "Otwieranie awaryjne" na stronie 49</li> </ul>
Urządzenie nie napełnia się wodą. Nie jest dozowany środek piorący.	<ul style="list-style-type: none"> <li>■ Czy nie rozpoczyna się program?</li> <li>■ Czy zawór wody jest zakręcony?</li> <li>■ Czy filtr w dopływie wody może być zatkany? → "Filtr w doprowadzeniu wody jest zapchany" na stronie 48</li> <li>■ <b>Wskazówka:</b> Jeżeli został zainstalowany dodatkowy filtr wody (w zależności od modelu), należy go sprawdzić pod kątem zanieczyszczeń i w razie potrzeby wyczyścić → oddzielna instrukcja montażu i czyszczenia.</li> <li>■ Czy wąż dopływowy jest załamany lub przytrzaśnięty?</li> </ul>
Nie uruchamia się program.	<ul style="list-style-type: none"> <li>■ Czy został dotknięty przycisk ▷    (<b>Start/Pauza</b>) lub wybrany program ☺ (<b>Gotowe za/Czas suszenia</b>)?</li> <li>■ Czy drzwiczki są zamknięte?</li> <li>■ Czy jest aktywne zabezpieczenie przed dziećmi? Dezaktywować zabezpieczenie przed dziećmi.</li> <li>■ Czy jest aktywny tryb demonstracyjny? Jeśli po włączeniu lub wyłączeniu urządzenia wyświetlacz pokazuje przez 5 s <b>SHQ</b>, urządzenie znajduje się w trybie demonstracyjnym. Zaczekać, aż na wyświetlaczu zniknie komunikat <b>SHQ</b>. Dotknąć ▷    (Start/Pauza) i przytrzymać przez co najmniej 5 s. Na panelu wyświetlacza widać <b>OFF</b>. Obrócić selektor programów w położenie <b>Wyłączenie</b>. Tryb demonstracyjny został wyłączony. Można teraz normalnie korzystać z urządzenia.</li> </ul>
Program został uruchomiony i obraca się bęben, ale bęben nie napełnia się wodą.	<p>To nie jest usterka – niektóre programy wykrywają i ważą wsad po uruchomieniu w celu obliczenia optymalnej potrzebnej do prania ilości wody. Po zakończeniu tego procesu bęben zacznie się napełniać wodą.</p>

Usterki	Przyczyna/rozwiązanie
Woda nie jest odpompowywana.	<ul style="list-style-type: none"> <li>■ Zablokowana rura odpływowa lub wąż odpływowy. Wyczyścić rurę odpływową i wąż odpływowy.</li> <li>■ Zakleszczona lub załamana rura odpływowa lub wąż odpływowy. Rura odpływowa lub wąż odpływowy nie mogą być załamane ani zakleszczone.</li> <li>■ Czy może być zablokowana pompa odpływowa? → "Zablokowana pompa odprowadzania wody" na stronie 47</li> <li>■ Czy wąż odpływowy może być zatkany przy syfonie? → "Wąż spustowy przy syfonie jest zapchany" na stronie 48</li> <li>■ — — — (Wstrzymanie płukania = bez końcowego odpompowania wody) aktywne (w zależności od modelu). Kontynuować program przez wybranie <b>Wirowanie/Odpompow.</b> i naciśnięcie  (<b>Start/Pauza</b>).</li> <li>■ Wąż odpływowy jest podłączony za wysoko. Wąż odpływowy może być zamontowany na wysokości najwyższej 1 metra. → Strona 18</li> </ul>
W bębnie nie widać wody.	To nie jest usterka – poziom wody znajduje się poniżej widocznego obszaru.
Nieodpowiedni środek do prania/zmiękczenia tkanin został wany do zasobnika(ów).	Opróżnić dozownik(i), wyczyścić i wlać prawidłowy produkt. → "Opróżnianie dozownika środka piorącego, czyszczenie dozownika środka piorącego i jego obudowy" na stronie 46
W dozownikach znajduje się zaschnięty środek piorący/zmiękczac do tkanin.	Opróżnić dozownik(i), wyczyścić i wlać prawidłowy produkt.
Z dozownika środka piorącego wydobywa się piana.	<p>Czy użyto zbyt dużo środka piorącego?</p> <p>Wymieszać 1 łyżkę stołową zmiękczacza do tkanin z ½ litra wody i wlać do dozownika <b>II</b>. (Nie stosować do odzieży rekreacyjnej, sportowej i pikowanej!)</p> <p>W następnym cyklu prania użyć mniejszej ilości środka piorącego.</p> <p>Używać dostępnych na rynku niskopieniących środków piorących i preparatów do tkanin, które są przystosowane do używania z urządzeniem.</p>
Powtarzające się, intensywne pienienie.	Czy użyto zbyt dużo środka piorącego? Użyć mniej środka piorącego w następnym cyklu prania przy takim samym wsadzie.
Środek piorący/zmiękczacz kapie i uszczelki i zbiera się na drzwiczkach lub w fałdach uszczelki.	W dozownikach jest za dużo środka piorącego/zmiękczacza. Nie napępniać dozowników powyżej poziomu znacznika <b>max</b> .
<p>Rezultat wirowania nie jest zadowalający.</p> <p>Pranie jest mokre/zbyt wilgotne.</p>	<ul style="list-style-type: none"> <li>■ To nie jest usterka – system wykrywania nieprawidłowego rozłożenia wsadu zatrzymał cykl wirowania z powodu nierównomiernego rozłożenia prania. Równomiernie rozłożyć w bębnie małe i duże rzeczy.</li> <li>■ Czy wybrane zostało dodatkowe ustawienie programu  (<b>Mniej zagniecenie</b>)(w zależności od modelu)?</li> <li>■ Czy wybrane zostało dodatkowe ustawienie programu <b>cichy</b> lub program <b>Pranie nocne</b> (w zależności od modelu)?</li> <li>■ Czy wybrana prędkość jest za niska?</li> </ul>

Usterki	Przyczyna/rozwiązanie
Cykl wirowania jest wykonywany kilkakrotnie.	To nie jest usterka – system wykrywania nieprawidłowego rozłożenia wsadu reguluje brak wyważenia.
Program trwa dłużej niż zwykle.	<ul style="list-style-type: none"> <li>■ To nie jest usterka – system wykrywania nierównomiernego rozłożenia wsadu reguluje brak wyważenia, ponawiając próby odpowiedniego rozmieszczenia wsadu.</li> <li>■ To nie jest usterka – aktywny jest system detekcji piany – został włączony cykl płukania.</li> </ul>
Czas trwania programu zmienia się w trakcie cyklu prania/suszenia.	To nie jest usterka – sekwencja programu została zoptymalizowana na potrzeby konkretnego procesu prania/suszenia. Może to zmienić czas trwania programu wyświetlany na panelu wyświetlacza.
Nieprzyjemny zapach i brud w urządzeniu.	<p>Wykonać program <b>Bawełna 90°C</b> bez wsadu.</p> <p>Zastosować proszek do prania lub środek piorący zawierający wybielacz.</p> <p><b>Wskazówka:</b> Aby zapobiec powstawaniu nadmiernej ilości piany, należy użyć połowy ilości środka piorącego zalecanego przez producenta. Nie używać środków piorących przeznaczonych do tkanin wełnianych lub delikatnych.</p>
Głośne odgłosy, drgania i "chodzenie" urządzenia podczas wirowania.	<ul style="list-style-type: none"> <li>■ Czy urządzenie jest wypoziomowane? → <i>"Poziomowanie" na stronie 21</i></li> <li>■ Czy nóżki urządzenia są przymocowane do podłoża? Przymocować nóżki urządzenia do podłoża.</li> <li>■ Czy zostały zdjęte blokady transportowe? → <i>"Usunięcie blokad transportowych" na stronie 17</i></li> </ul>
Wskaźniki panelu wyświetlacza nie świecą w trakcie pracy urządzenia.	<ul style="list-style-type: none"> <li>■ Czy wystąpiła przerwa w dostawie prądu?</li> <li>■ Czy przepaliły się bezpieczniki? Zresetować/wymienić bezpieczniki.</li> <li>■ Jeśli usterka się powtarza, skontaktować się z serwisem.</li> </ul>
Na upranych rzeczach pozostają resztki środków piorących.	<ul style="list-style-type: none"> <li>■ Niektóre bezfosforanowe środki piorące zawierają nierozpuszczalny w wodzie osad.</li> <li>■ Wybrać <b>Płukanie</b> lub oczyścić wyprane rzeczy szczotką.</li> </ul>
Wirowania w trakcie fazy suszenia.	Jest to innowacyjny proces znany jako wirowanie termiczne, stosowany w celu zmniejszenia zużycia energii w fazie suszenia. Proces przebiega w ten sposób, proszę zaczekać na zakończenie programu.
Kłaczki na upranych rzeczach.	Uruchomić program <b>Bawełna</b> * (niska temp.) bez wsadu i środka piorącego, aby usunąć kłaczki nagromadzone w bębnie podczas poprzedniego cyklu suszenia.
Odgłos pobierania wody podczas suszenia.	Pralko-suszarka wykorzystuje technologię kondensacji pary - do suszenia prania stale potrzebna jest woda. Z tego powodu zawór wody musi być otwarty przez cały czas trwania fazy suszenia.
Wydłużony czas suszenia.	<ul style="list-style-type: none"> <li>■ Uruchomić program <b>Bawełna</b> * (niska temp.), aby usunąć kłaczki nagromadzone w bębnie pralki podczas suszenia.</li> <li>■ Jeżeli temperatura otoczenia jest wyższa niż 30°C, może to wydłużyć czas suszenia.</li> <li>■ Niedostateczna cyrkulacja powietrza w pomieszczeniu może wydłużyć czas suszenia. Zapewnić wentylację pomieszczenia.</li> </ul>
Nie uruchamia się program suszenia.	<ul style="list-style-type: none"> <li>■ Czy nie zostało wybrane dodatkowe ustawienie programu suszenia?</li> <li>■ Czy drzwiczki nie są prawidłowo zamknięte?</li> </ul>

Usterki	Przyczyna/rozwiązanie
Pomięte pranie.	<ul style="list-style-type: none"> <li>■ Zagniecenia mogą się pojawić w razie przekroczenia maksymalnej wagi wsadu lub wybraniu programu nieodpowiedniego dla pranego rodzaju tkaniny. Wszystkie niezbędne informacje można znaleźć w tabeli programów.</li> <li>■ Wyjmować rzeczy od razu po wysuszeniu; jeśli rzeczy pozostaną w bębnie, mogą zostać pomięte.</li> </ul>
Rezultat suszenia nie jest zadowalający (pranie nie jest wystarczająco suche).	<ul style="list-style-type: none"> <li>■ Po zakończeniu programu ciepłe rzeczy wydają się bardziej wilgotne niż są w rzeczywistości. Rozłożyć uprane rzeczy i poczekać, aż wystygną.</li> <li>■ Zbyt wysoka temperatura otoczenia (powyżej 30°C) lub niedostateczna wentylacja pomieszczenia, w którym pracuje pralko-suszarka.</li> <li>■ Pranie nie zostało dobrze odwirowane przed suszeniem. Dla poszczególnych programów prania należy zawsze ustawiać najwyższą możliwą prędkość wirowania.</li> <li>■ Pralko-suszarka jest przeładowana: przestrzegać zaleceń dotyczących maksymalnych ciężarów, podanych w tabeli programów i na wyświetlaczu. Nie przeciążać pralko-suszarki, ponieważ maksymalny ciężar suszonych rzeczy jest mniejszy od maksymalnego ciężaru pranych rzeczy. Po upraniu maksymalnej dozwolonej ilości prania wyjąć uprane przedmioty z pralko-suszarki i podzielić je na dwa cykle suszenia.</li> <li>■ Napięcie sieci elektrycznej jest za niskie (poniżej 200 V) – zapewnić dostateczne zasilanie prądem elektrycznym.</li> <li>■ Ciśnienie wody jest niskie. Zgodnie z zasadą skraplania cieczy niskie ciśnienie wody powoduje, że para wodna nie skrapla się prawidłowo i całkowicie.</li> <li>■ Zawór wody jest zamknięty podczas suszenia. Ze względu na to, że w procesie suszenia wykorzystywane jest zjawisko skraplania pary, zawór wody powinien być odkręcony podczas suszenia. W przeciwnym razie może nie być zapewnione skuteczne suszenie.</li> <li>■ Grube, wielowarstwowe tkaniny lub tkaniny z grubą podszewką schną szybko z wierzchu, ale wolno w środku. Ich równomierne wysuszenie może wymagać dłuższego czasu.</li> </ul>

Jeżeli nie można samodzielnie usunąć usterki (po ustawieniu selektora programów na **Wyłączenie** i ponownym włączeniu) lub gdy niezbędna jest naprawa:

- Obrócić selektor programów w położenie **Wyłączenie**. Odłączyć wtyczkę sieciową od gniazda.
- Zakręcić zawór wody i skontaktować się z serwisem.



## Serwis

W razie pytań dotyczących sposobu używania, braku możliwości samodzielnego usunięcia zakłócenia czy konieczności naprawy urządzenia należy się skontaktować z serwisem.

Wiele problemów można usunąć samodzielnie na podstawie zawartych w niniejszej instrukcji obsługi lub dostępnych na naszej stronie internetowej informacji dotyczących usuwania zakłóceń. Jeżeli jest to niemożliwe, należy się skontaktować z serwisem

Zawsze znajdziemy odpowiednie rozwiązanie, dążąc do wyeliminowania niepotrzebnych wizyt serwisantów.

W przypadku reklamacji objętych gwarancją zapewniamy naprawę urządzenia przez naszych wyszkolonych serwisantów z użyciem oryginalnych części zamiennych, również po upływie okresu gwarancji producentkiej.

Ze względów bezpieczeństwa naprawy urządzenia powinny być przeprowadzane tylko przez odpowiednio wykwalifikowanych specjalistów.

Przeprowadzenie naprawy lub innej ingerencji w urządzenie przez osoby, które nie zostały w tym zakresie autoryzowane przez naszą firmę lub montaż części zamiennych, części dodatkowych bądź akcesoriów, które nie były częściami oryginalnymi i spowodowały usterkę, powoduje utratę uprawnień gwarancyjnych.

Oryginalne i warunkujące prawidłowe działanie funkcji urządzenia części zamienne zgodnie z odpowiednimi przepisami dyrektywy w sprawie ekoprojektu są dostępne w serwisie przez okres co najmniej 10 od dnia wprowadzenia urządzenia na rynek na terenie Europejskiego Obszaru Gospodarczego.

**Wskazówka:** Świadczenia serwisu objęte gwarancją producentką są nieodpłatne.

Dokładne informacje na temat okresu gwarancji obowiązującego w kraju użytkownika można uzyskać od serwisu, naszego przedstawiciela handlowego lub na naszej stronie internetowej.

Serwisowi należy podać numer produktu (E-Nr.) oraz numer seryjny (FD) urządzenia.

Dane kontaktowe serwisu można znaleźć na załączonej liście punktów serwisowych lub na naszej stronie internetowej.

## Numer produktu (E-Nr.) i numer fabryczny (FD)

Numer produktu (E-Nr.) i numer seryjny (FD) urządzenia można znaleźć na tabliczce znamionowej urządzenia.

W zależności od modelu tabliczka znamionowa znajduje się:

- po wewnętrznej stronie drzwiczek
- po wewnętrznej stronie klapki serwisowej.
- Na tylnym panelu urządzenia.

Warto zanotować dane urządzenia i numer serwisu, aby szybko znaleźć je w razie potrzeby ponownie.

Więcej informacji na temat posiadanego modelu urządzenia można znaleźć online na stronie

<https://eprel.ec.europa.eu/> \* Ten adres internetowy jest powiązany z oficjalną europejską bazą danych produktów EPREL. W chwili przekazania tego dokumentu do druku adres ten nie został jeszcze opublikowany. Następnie należy się zastosować do instrukcji wyszukiwania modeli. Identyfikatorem modelu są znaki znajdujące się przed ukośnikiem w numerze produktu (E-Nr.) na tabliczce znamionowej urządzenia. Alternatywnie identyfikator modelu można znaleźć w pierwszym wierszu etykiety energetycznej UE.







**Należy zaufać wiedzy producenta.** I skontaktować się z nami. Pozwoli to uzyskać pewność, że naprawy będą wykonywane przez wykwalifikowany personel serwisowy przy użyciu oryginalnych części zamiennych.

\* Dotyczy to tylko krajów Europejskiego Obszaru Gospodarczego.

## Wartości zużycia energii

Podane niżej informacje są zgodne z dyrektywą UE w sprawie ekoprojektu. Wartości podane dla programów innych niż program Eco 40-60 mają tylko charakter orientacyjny i zostały określone zgodnie z obowiązującymi normami EN 60456 i EN 62512.

W tym celu została dezaktywowana funkcja automatycznego dozowania. Informacja na potrzeby metody sprawdzianu krzyżowego: jeżeli sama funkcja automatycznego dozowania nie jest przedmiotem testu, należy ją dezaktywować.

Program	Osiągi znamionowe	Zużycie energii [kWh/cykl] *	Zużycie wody [l/cykl] *	Czas trwania programu [h:min] *	Temperatura maksymalna [°C] *	Prędkość wirowania [obr./min] *	Wilgotność resztkowa [%] *
Eco 40-60 **	9,0	1,120	58,0	3:45	44	1400	53
Eco 40-60 **	4,5	0,660	44,0	2:50	37	1400	53
Eco 40-60 **	2,5	0,220	25,0	2:50	24	1400	53
Eco 40-60 +  (Cel suszenia) +  (Do szafy)**	6,0	4,500	100,0	7:45	36	-	-0.1
Eco 40-60 +  (Cel suszenia) +  (Do szafy)**	3,0	2,550	60,0	5:20	35	-	-0.1
Bawełna 20 °C	9,0	0,350	89,0	3:02	24	1400	53
Bawełna 40 °C	9,0	1,300	89,0	3:48	40	1400	53
Bawełna 40 °C +  (Pranie wstępne)	9,0	1,300	98,0	3:50	40	1400	53
Bawełna 60 °C	9,0	1,700	89,0	3:03	53	1400	53
Syntetyki 40 °C	4,0	0,830	66,0	2:29	44	1400	25
Mix 40 °C	4,0	0,630	47,0	1:00	41	1400	50
Wełna  30 °C	2,0	0,220	40,0	0:41	26	800	31

\* Rzeczywiste wartości mogą różnić się od podanych zależności od ciśnienia, twardości i temperatury pobieranej wody, temperatury otoczenia, rodzaju, ilości i stopnia zabrudzenia rzeczy przeznaczonych do prania, użytego środka piorącego, wahań prądu sieciowego oraz wybranych funkcji dodatkowych.

\*\* Program testowy zgodny z dyrektywą UE w sprawie ekoprojektu i dyrektywą UE ustanawiającą ramy etykietowania energetycznego, z użyciem zimnej wody (15°C).





## Dane techniczne

### Wymiary:

84,8 cm x 59,8 cm x 59,0 cm

(wysokość x szerokość x głębokość)

### Masa:

80 kg

### Złącze sieciowe:

Napięcie znamionowe 220-240V, 50 Hz

Minimalne zabezpieczenie instalacji  
()10 A

Moc znamionowa 1900-2300 W

### Ciśnienie wody:

100-1000 kPa (1-10 bar)



## Gwarancja Aqua-Stop

### Dotyczy tylko urządzeń z funkcją Aqua-Stop

Dodatkowo, do roszczeń gwarancyjnych zgłaszanych dostawcy na podstawie umowy sprzedaży oraz naszej gwarancji na urządzenie, będziemy wypłacać odszkodowania w przypadku wystąpienia następujących warunków:

1. Jeśli uszkodzenia spowodowane wyciekami wody zostały spowodowane usterką naszego systemu Aqua-Stop, wypłacimy odszkodowanie za w/w szkody klientom użytkującym nasze urządzenie w gospodarstwach domowych.
2. Odpowiedzialność z tytułu gwarancji jest ważna przez cały okres eksploatacji urządzenia.
3. Warunkiem wstępnym, w przypadku wszystkich roszczeń z tytułu gwarancji, jest prawidłowe zamontowanie urządzenia z systemem Aqua-Stop i podłączenie go zgodnie z instrukcją obsługi; to również dotyczy prawidłowego zamontowania przedłużenia Aqua-stop (oryginalne akcesoria). Nasza gwarancja nie obejmuje uszkodzonych przewodów doprowadzających wodę lub połączeń prowadzących do złącza Aqua-Stop na zaworze.
4. Urządzenia z Aqua-Stop nie muszą być nadzorowane podczas pracy, ani zabezpieczane przez zamknięcie zaworu po jej zakończeniu. Zawór należy zamknąć tylko w przypadku dłuższej nieobecności, np. kilkutygodniowego urlopu.







## Thank you for buying a Bosch Home Appliance!

Register your new device on MyBosch now and profit directly from:

- **Expert tips & tricks for your appliance**
- **Warranty extension options**
- **Discounts for accessories & spare-parts**
- **Digital manual and all appliance data at hand**
- **Easy access to Bosch Home Appliances Service**

Free and easy registration – also on mobile phones:

**[www.bosch-home.com/welcome](http://www.bosch-home.com/welcome)**



## Looking for help? You'll find it here.

Expert advice for your Bosch home appliances, help with problems or a repair from Bosch experts.

Find out everything about the many ways Bosch can support you:

**[www.bosch-home.com/service](http://www.bosch-home.com/service)**

Contact data of all countries are listed in the attached service directory.

**BSH Hausgeräte GmbH**

Carl-Wery-Straße 34

81739 München, GERMANY

[www.bosch-home.com](http://www.bosch-home.com)

A Bosch Company



**9001515316** (020329)

pl