

**fr-ca** Manuel d'utilisation et d'entretien, Instructions  
d'installation

**Sécheuse**  
**WTG86403UC**



**Bienvenue à votre nouvelle  
sécheuse!**

**Nous vous félicitons pour  
l'acquisition de votre nouvelle  
sécheuse Bosch. Nous sommes  
convaincus que vous apprécierez  
sa performance et sa fiabilité  
supérieures.**

**N'hésitez pas à contacter notre  
service après-vente si vous avez  
des questions ou des  
commentaires à propos de votre  
nouvelle sécheuse.**

**Merci d'avoir choisi Bosch.**

**Visitez notre site web à  
[www.bosch-home.com/us](http://www.bosch-home.com/us) (USA)  
[www.bosch-home.ca](http://www.bosch-home.ca) (Canada)  
pour de plus amples  
renseignements et pour voir une  
sélection de nos produits.**

# Table des matières

<b>Informations importantes</b> .....	<b>4</b>	<b>Lessive</b> .....	<b>28</b>
Renseignements sur les achats .....	4	Préparation de la lessive .....	28
Service après-vente .....	4	Trier le linge .....	28
<b>Votre sècheuse est destinée à</b> .....	<b>5</b>	Conseils pour le séchage .....	28
<b>Définitions des termes de sécurité</b> .....	<b>5</b>	<b>Tableau de sélection de programmes</b> .....	<b>29</b>
<b>IMPORTANTES CONSIGNES DE SÉCURITÉ</b> .....	<b>6</b>	<b>Programme par défaut et réglages des options</b> .....	<b>30</b>
<b>Présentation de la nouvelle sècheuse</b> .....	<b>8</b>	Dry Level (Niveau de séchage) .....	30
Fonctions standards et renseignements utiles .....	8	Time dry (Temps de séchage) .....	30
Fonctions spéciales .....	8	Finish in (Terminé dans) .....	30
Utilisation écoresponsable de la sècheuse .....	9	<b>Réglages d'options de programmes additionnels</b> ...	<b>30</b>
<b>Dimensions et dégagements requis</b> .....	<b>10</b>	Wrinkle Block (Anti-froissement) .....	30
Installation pour la meilleure performance .....	10	Low Heat (Délicat) .....	30
Dimensions de la sècheuse .....	10	<b>Vitesse d'essorage</b> .....	<b>31</b>
Longueur du cordon d'alimentation et du boyau de drainage .....	10	<b>DIRECTIVES D'ENTRETIEN À L'INTENTION DE L'UTILISATEUR</b> .....	<b>32</b>
Dégagements minimums .....	11	Nettoyage de l'extérieur de la sècheuse .....	32
<b>DIRECTIVES D'INSTALLATION</b> .....	<b>13</b>	Nettoyage du filtre à charpie .....	32
Introduction .....	13	Nettoyage du filtre à charpie .....	33
Avant d'installer la sècheuse .....	13	Nettoyage du condenseur .....	34
Élimination des déchets .....	14	Nettoyage des capteurs d'humidité .....	35
Pièces fournies avec la sècheuse .....	14	Entretien du boyau de drainage .....	35
Accessoires pour votre appareil .....	15	Remplacement des fusibles de l'adaptateur d'alimentation - étape par étape .....	35
Installation - étape par étape et liste de contrôle .....	15	<b>Dépannage</b> .....	<b>36</b>
Raccordements électriques .....	17	Introduction .....	36
Mise à niveau de la sècheuse .....	19	Dépannage général .....	36
Vérifiez le système de chauffage .....	19	<b>ÉNONCÉ DE GARANTIE LIMITÉE DU PRODUIT</b> .....	<b>40</b>
Préparation pour le transport de la sècheuse - étape par étape .....	19	Bosch sècheuse de linge .....	40
<b>Familiarisation avec l'appareil électroménager</b> .....	<b>20</b>		
Panneau de commande .....	20		
Zone d'affichage .....	21		
<b>MODE D'EMPLOI</b> .....	<b>22</b>		
Votre nouvelle sècheuse .....	22		
Avant la première utilisation .....	23		
Débranchement temporaire de la sècheuse .....	23		
Utilisation du sélecteur de programme pour choisir un cycle de séchage .....	24		
Sélection du programme .....	24		
Sélection des réglages de programmes et des options additionnelles .....	25		
Chargement du linge .....	25		
Démarrage du programme .....	26		
Indicateur de la séquence du programme .....	26		
Sécurité enfants .....	26		
Sélection d'un programme différent .....	26		
Annulation du programme .....	26		
Fin du programme .....	27		
Retrait de la lessive/mise à l'arrêt de la laveuse .....	27		
<b>Signal</b> .....	<b>27</b>		

Vous trouverez des renseignements supplémentaires sur les produits, les accessoires, les pièces de rechange et les réparations à [www.bosch-home.com/us](http://www.bosch-home.com/us) (USA) ou [www.bosch-home.ca](http://www.bosch-home.ca) (Canada) et dans le magasin en ligne [www.bosch-home.com/us/store](http://www.bosch-home.com/us/store)

## Questions?

1-800-944-2904

[www.bosch-home.com/us](http://www.bosch-home.com/us) (USA)

[www.bosch-home.ca](http://www.bosch-home.ca) (Canada)

1901 Main Street, Suite 600  
Irvine, CA 92614

Nous nous ferons un plaisir de vous servir!

# Informations importantes

## Renseignements sur les achats

Veillez prendre quelques minutes pour consigner les renseignements de base suivants sur la sècheuse Bosch® neuve.

Cette information vous sera utile si jamais vous avez besoin de communiquer avec le service après-vente ou de commander des accessoires ou des pièces de rechange pour la sècheuse.

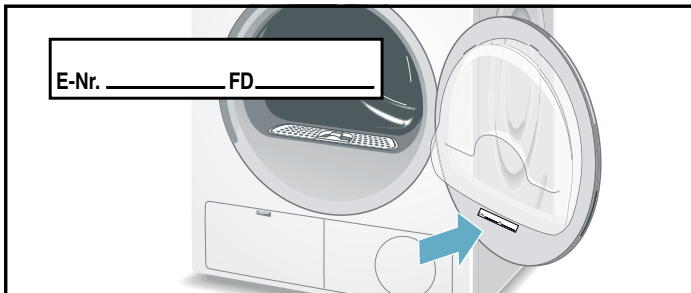

Le **E-Nr.** (numéro de modèle) et le numéro **FD** (série) se trouvent sur l'étiquette de la plaque signalétique (montré ci-dessus) ou dans l'application Home Connect sous Informations sur l'appareil.

Le numéro de modèle comprend une barre oblique et un numéro à deux chiffres (p. ex., « /01 »). Veuillez prendre le soin d'inclure le dernier numéro à 2 chiffres quand vous inscrivez le numéro de modèle. Cela nous aidera à assurer que les pièces dont vous pourriez avoir besoin correspondent bien à votre machine.

Date d'achat : \_\_\_/\_\_\_/\_\_\_

Lieu d'achat : \_\_\_\_\_

**E-Nr.** : \_\_\_\_\_/\_\_\_ (p. ex. : WTG86xxxUC/01)

**FD** : \_\_\_\_\_-\_\_\_\_\_ (p. ex. : FD 9708|90007, fournit la date de production)

Le fabricant se réserve le droit d'apporter des modifications à ce produit ou ce manuel sans préavis.

## Service après-vente

La sècheuse n'exige aucun soin spécial hormis l'entretien et les soins dont il est question dans le présent manuel. En cas de problème avec la sècheuse, veuillez consulter la section de dépannage du présent manuel.

→ *Dépannage*; Page 36

Si les problèmes persistent et qu'une réparation est nécessaire, veuillez contacter notre département du service à la clientèle.

Ne tentez pas de réparer vous-même l'appareil électroménager.

Service après-vente Bosch  
1-800-944-2904

Ou par courriel  
Corporation d'électroménagers BSH  
1901 Main Street, Suite 600  
Irvine, CA 92614 É.-U.

Pour tout contact par écrit ou par téléphone, veuillez avoir les renseignements suivants :

- E-Nr. (numéro de modèle, par exemple : WTG86xxxUC/01)
- FD (numéro de série, par exemple : 9708|90007)
- Date d'achat original (reçu peut être requis)
- Date à laquelle le problème s'est produit
- Explication du problème

Pour toute communication écrite, veuillez inclure un numéro de téléphone de jour et une copie de la facture de vente.

Lorsque vous téléphonez au service après-vente, ayez en main le numéro de modèle **E-Nr.** et le numéro **FD**. Cette information nous aidera à fournir le meilleur soutien pour la sècheuse.

Des renseignements supplémentaires sont offerts sur le site Web :

[www.bosch-home.com/us](http://www.bosch-home.com/us) (USA)  
[www.bosch-home.ca](http://www.bosch-home.ca) (Canada).

---

## Votre sècheuse est destinée à

- Utilisation résidentielle seulement dans un environnement non commercial.
  - Pour sécher des tissus lavés dans une laveuse de type résidentiel.
  - Conditions de fonctionnement :  
Températures ambiantes recommandées :  
59-86 °F /15-30 °C.  
Températures minimales/maximales admissibles :  
41-95 °F/5-35 °C.  
Humidité relative : moins de 95 %
  - Installation par des installateurs qualifiés.
  - L'installation doit se faire en conformité avec toutes les exigences réglementaires; en cas de doute, confiez l'installation de l'appareil électroménager à un spécialiste qui connaît bien ces exigences.
- Avant d'utiliser l'appareil, lisez les instructions d'utilisation et d'installation et toutes les autres informations fournies avec l'appareil et agissez en conséquence.  
Conservez tous les documents pour consultation ultérieure.

---

## Définitions des termes de sécurité

Des renseignements de sécurité importants sont contenus dans ce manuel et sur les étiquettes d'avertissement apposées sur la sècheuse.

Des symboles et titres standards sont utilisés pour identifier les zones où vous devez prendre des précautions pour éviter des blessures ou des dommages matériels. Veuillez prendre le temps de vous familiariser avec chacun de ces symboles et leur signification avant de continuer.

---

### **▲ AVERTISSEMENT**

Signale un risque de mort ou de blessures graves si l'avertissement n'est pas respecté.

---

---

### **▲ ATTENTION**

Signale un risque de blessures mineures ou modérées si l'avertissement n'est pas respecté.

---

**AVIS :** Signale un risque de dommages à l'électroménager ou à la propriété si l'avertissement n'est pas respecté.

**Conseil :** Ce symbole est utilisé pour attirer l'attention de l'utilisateur sur des sujets importants.



# **IMPORTANTES CONSIGNES DE SÉCURITÉ**

## LIRE ET CONSERVER CES INSTRUCTIONS

---

### AVERTISSEMENT

---

Correctement entretenu, votre nouvel électroménager a été conçu pour être sécuritaire et fiable. Lisez toutes les instructions avant d'utiliser l'appareil. Ces consignes réduiront le risque de brûlure, d'électrocution, d'incendie et de blessure pour les personnes utilisant l'appareil. Lorsque vous utilisez des appareils de lavage, il importe de suivre les précautions de sécurité de base, y compris celles décrites dans les pages suivantes.

---

Examinez l'appareil après l'avoir déballé. En cas de dommage en cours de transport, ne branchez pas l'appareil.

---

### AVERTISSEMENT

---

POUR RÉDUIRE LE RISQUE D'INCENDIE, D'ÉLECTROCUTION, DE BLESSURE GRAVE OU DE MORT LORSQUE VOUS UTILISEZ LA SÉCHEUSE, RESPECTEZ LES PRÉCAUTIONS DE BASE Y COMPRIS CE QUI SUIT :

- les sècheuses Bosch sont accompagnées d'un manuel d'utilisation et d'entretien comprenant des instructions d'installation. Lisez et comprenez toutes les instructions avant d'utiliser la sècheuse.
- Ne séchez pas des articles qui ont été auparavant nettoyés, lavés, trempés ou salis à l'essence, aux solvants de nettoyage à sec, ou autres produits inflammables ou explosifs susceptibles de dégager des vapeurs pouvant s'enflammer ou exploser.
- Avant la mise hors service ou au rebut de la sècheuse, retirez la porte (du compartiment de séchage) pour empêcher les enfants de se cacher ou de jouer à l'intérieur de la sècheuse. Enlevez aussi le cordon d'alimentation ou la fiche.
- Ne laissez personne monter, se pencher ou se suspendre à toute partie de la sècheuse, y compris aux composants protubérants comme la porte de l'appareil électroménager ou une tablette coulissante.
- Ne mettez pas la main dans l'appareil électroménager lorsque le tambour tourne.
- Ne touchez pas aux commandes pour les modifier.
- Ne réparez pas et ne remplacez pas les pièces de l'appareil électroménager, et ne tentez aucune réparation sauf celles spécifiées dans les instructions du manuel d'entretien.
- N'utilisez pas de pièces de rechange qui n'ont pas été recommandées par le fabricant (par exemple, des pièces fabriquées à l'aide d'une imprimante 3D).
- N'utilisez pas d'adoucissant ni de produit antistatique sauf si cela est recommandé par le fabricant de l'adoucissant ou du produit antistatique.
- Débranchez toujours la sècheuse de la source d'alimentation avant d'entreprendre une réparation. Débranchez le cordon d'alimentation en le saisissant par la fiche et non par le cordon.
- Pour réduire le risque d'incendie, les vêtements, chiffons de nettoyage, têtes de balai à laver et autres articles similaires contenant des traces de substances inflammables, comme de l'huile végétale, de l'huile de cuisson, des huiles à base de pétrole ou des distillats, de la cire, des gras, etc. ne doivent pas être placés dans la sècheuse. Ces articles peuvent contenir des substances inflammables même après le lavage, qui peuvent dégager de la fumée ou s'enflammer.
- Ne placez pas dans la sècheuse des articles exposés aux huiles de cuisson. Les articles contaminés avec des huiles de cuisson peuvent contribuer à une réaction chimique pouvant amener une brassée de linge à s'enflammer.
- N'utilisez pas de la chaleur pour sécher des articles contenant du caoutchouc mousse (ou du matériel commercialisé en tant que mousse de latex) ou d'autres matériaux de type caoutchouté de texture similaire ou l'équivalent. Les matériaux en caoutchouc mousse peuvent s'enflammer par combustion spontanée.
- Gardez les matériaux et les vapeurs inflammables, comme l'essence, à l'écart de la sècheuse.
- Nettoyez le filtre à peluche avant ou après chaque brassée.
- N'installez pas et n'entrez pas cet appareil électroménager dans un endroit exposé aux intempéries. Les tuyaux et les pièces internes pourraient être endommagés s'ils sont exposés à des températures glaciales.
- N'utilisez pas la sècheuse si son cordon d'alimentation est usé ou si sa fiche est lâche.
- Utilisez la sècheuse uniquement pour l'emploi auquel elle est destinée.
- Respectez toujours les instructions de soins des tissus recommandées par le fabricant du vêtement.
- N'utilisez pas la sècheuse si des pièces sont manquantes ou brisées.
- Ne vous asseyez pas sur le dessus de la sècheuse.
- Pour réduire le risque d'incendie ou d'électrocution, N'utilisez PAS de rallonge pour brancher la sècheuse à la source d'alimentation électrique.
- Vérifiez toujours les poches et enlevez tout objet qui pourrait s'y trouver. Les briquets sont particulièrement dangereux.
- N'utilisez pas la sècheuse si des protecteurs ou des panneaux ont été retirés.
- Ne tentez pas de déjouer les dispositifs de sécurité.
- N'utilisez pas cette sècheuse jusqu'à ce que vous soyez certain que :
  - Tous les services publics liés à la sècheuse (alimentation, drain, etc.) ont été installés selon les instructions d'installation.
  - Toutes les installations et mises à la terre sont conformes avec tous les règlements locaux et/ou autres règlements et exigences en vigueur.

# **IMPORTANTES CONSIGNES DE SÉCURITÉ**

## LIRE ET CONSERVER CES INSTRUCTIONS

- Tout manquement aux instructions d'installation, d'entretien et/ou d'utilisation du fabricant pourrait entraîner des blessures et/ou des dommages.
- Pour éviter les dommages aux planchers et la propagation des moisissures, ne laissez pas les déversements ou éclaboussures de s'accumuler en eau stagnante autour ou en dessous de l'appareil électroménager.
- Consultez la section des instructions d'installation du présent manuel pour les exigences de mise à la terre.  
→ *Raccordements électriques; Page 17*
- Les CONSIGNES DE SÉCURITÉ IMPORTANTES et les AVERTISSEMENTS figurant au présent manuel ne couvrent pas toutes les conditions qui peuvent se produire. Il faut faire preuve de bon sens, de prudence et de soins au moment d'installer ou d'utiliser la sècheuse et d'en faire l'entretien.
- Communiquez toujours avec le revendeur, le distributeur, l'agent de réparation ou le fabricant en cas de problèmes ou de situations difficiles à comprendre.
- Suivez les consignes de sécurité dans les INSTRUCTIONS D'INSTALLATION et les INSTRUCTIONS D'UTILISATION.

---

### AVERTISSEMENT

#### AVERTISSEMENTS POUR LES ENFANTS ET LES ANIMAUX DE COMPAGNIE

- Ne laissez pas les enfants et les animaux jouer sur ou dans l'appareil. Une surveillance renforcée des enfants est impérative quand l'appareil est utilisé à proximité des enfants.
- Assurez-vous d'utiliser toutes les fonctions de verrouillage/de sécurité à l'intention des enfants dont est doté l'appareil et assurez-vous de mettre à l'**arrêt** l'appareil lorsqu'il ne sert pas.
- Les appareils ne sont pas destinés à une utilisation par des enfants, toutefois lorsque les enfants sont assez grands pour pouvoir les utiliser, c'est aux parents ou aux tuteurs légaux qu'il incombe de s'assurer qu'ils sont formés par des personnes qualifiées sur les pratiques sécuritaires à adopter.
- Tenez tous les produits d'aide au nettoyage (y compris les détergents, les javellisants et les assouplissants) hors de la portée des enfants.
- Éloignez les animaux domestiques de l'appareil.

---

### AVERTISSEMENT

#### AVERTISSEMENT ISSU DE LA PROPOSITION 65

Ce produit pourrait contenir un produit chimique reconnu par l'État de la Californie comme cancérigène ou ayant des effets nocifs sur la reproduction. Par conséquent, l'emballage de votre produit pourrait porter l'étiquette suivante, comme requis par la Californie :

---

#### AVERTISSEMENT ISSU DE LA PROPOSITION 65 DE L'ÉTAT DE LA CALIFORNIE :

##### **AVERTISSEMENT**

Cancérigène et effets nocifs sur la reproduction -  
[www.P65Warnings.ca.gov](http://www.P65Warnings.ca.gov)

---

#### CONSERVEZ CES INSTRUCTIONS!

Conserver ses instructions pour référence ultérieure et en cas de changement de propriétaire. Le manuel doit toujours accompagner la sècheuse.

# Présentation de la nouvelle sècheuse

## ▲ AVERTISSEMENT

RISQUE DE FEU, D'ÉLECTROCUTION OU DE BLESSURE

Pour réduire le risque d'incendie, d'électrocution ou de blessure, lire les CONSIGNES DE SÉCURITÉ IMPORTANTES du présent manuel avant d'installer ou d'utiliser cet appareil électroménager.

→ *IMPORTANTES CONSIGNES DE SÉCURITÉ; Page 6*

## Fonctions standards et renseignements utiles

### Merci d'avoir choisi Bosch pour vos besoins en matière de buanderie.

Veuillez lire et respecter les instructions d'utilisation et d'entretien, les consignes de sécurité importantes et de dépannage présentées dans le présent manuel.

Conservez le présent manuel pour référence ultérieure.  
→ *Dépannage; Page 36*

Cette sècheuse est conforme avec la norme UL 2158 pour sècheuses électriques.

### Fonctions normales

- Certifié ENERGY STAR® pour économiser l'énergie, économiser de l'argent et protéger le climat.
- Les températures à l'intérieur du tambour sont inférieures à celles des sècheuses conventionnelles pour des conditions de séchage douces et le soin des tissus.
- Cycles automatiques commandés par capteur.
- Grande capacité de tambour de 15,4 lb (7 kg) (pour brassées ordinaires de coton).
- Porte à grande ouverture, angle d'ouverture de 180°.

### Qualité testée

Chaque sècheuse produite dans notre usine a fait l'objet d'essais de performance exhaustifs et est en parfait état de marche.

### Site Web

Visitez notre site web à l'adresse [www.bosch-home.com/us](http://www.bosch-home.com/us) (USA) or [www.bosch-home.ca](http://www.bosch-home.ca) (Canada) pour de plus amples renseignements et pour voir une sélection de nos produits.

## À propos de ce manuel

Ces instructions de fonctionnement et d'installation s'appliquent à plusieurs modèles de sècheuse. Les illustrations pourraient afficher des détails qui diffèrent de votre modèle particulier.

Lisez le manuel d'utilisation. Il contient des renseignements utiles à propos de la sécurité, de l'installation et du fonctionnement de votre appareil électroménager neuf.

Ce faisant, vous pourrez gagner du temps, et installer et utiliser votre sècheuse plus facilement et améliorer votre satisfaction générale avec votre électroménager neuf.

## Fonctions spéciales

- Une caractéristique distinctive de votre sècheuse est sa faible consommation d'énergie car elle est certifiée ENERGY STAR.
- Les sècheuses Bosch offrent une philosophie privilégiant la facilité d'utilisation, une foule de programmes de séchage personnalisables et une construction robuste qui font de ces appareils un ajout indispensable et convivial pour la maison.
- La détection de charge Bosch des brassées fait correspondre la consommation d'énergie à chaque cycle selon la quantité de lessive détectée dans le tambour et le type de tissu. Cette fonction automatique optimise l'efficacité énergétique.



## Utilisation écoresponsable de la sècheuse

Votre sècheuse Bosch neuve est conçue pour utiliser l'énergie de façon très efficace pour réduire les frais d'utilisation, conserver les ressources et protéger l'environnement.

Pour économiser de l'énergie, de l'argent et du temps, Bosch recommande ce qui suit :

- **Bien essorer le linge**

Avant le séchage, essorez bien le linge dans la laveuse. Utilisez la vitesse d'essorage la plus élevée possible pour le type de linge. Les vitesses d'essorage plus rapides réduisent le temps de séchage et la consommation d'énergie.

- **Optimiser la charge et le programme de séchage sélectionné**

- Utilisez la quantité maximale de linge pour le programme de séchage approprié.
- Utilisez des programmes de séchage automatique pour une utilisation économe en énergie de votre sècheuse. Ils fonctionnent selon des capteurs internes d'humidité et de température offrant une efficacité et un soin des tissus optimisés.
- Utilisez le programme Time Dry pour retoucher des charges humides ou pour de petites charges. Ce programme utilisera plus d'énergie que les programmes automatiques.  
→ *Tableau de sélection de programmes; Page 29*

**AVIS :** La cote énergétique de cette sècheuse est basée sur le programme Coton Séchage avec le niveau de séchage réglé sur +2 (tous les autres réglages d'option sont désactivés).

- **Nettoyage du filtre**

Nettoyez le filtre à charpie avant ou après chaque cycle de séchage.

→ *Nettoyage du filtre à charpie; Page 33*

- **Admission d'air de la sècheuse**

Ne couvrez pas l'admission d'air sur le devant de la sècheuse et ne laissez pas des articles/éléments obstruer l'admission d'air.

- **Mode économie d'énergie**

L'éclairage du panneau d'affichage s'éteint après quelques minutes et **Démarrage**/Pause clignote. Pour activer l'affichage, appuyez sur n'importe quel bouton. Le mode économie d'énergie n'est pas activé si un programme est en cours d'exécution.

# Dimensions et dégagements requis

## Installation pour la meilleure performance

### ▲ ATTENTION

N'INSTALLEZ PAS LA SÉCHEUSE :

- à l'extérieur,
- dans un environnement exposé à de l'eau qui s'égoutte,
- près de matériaux inflammables,
- dans des pièces pouvant être exposées au gel,
- dans des pièces pouvant contenir du gaz et d'autres carburants,
- sur des moquettes.

Puisque plusieurs facteurs peuvent influencer le temps de séchage, nous vous recommandons de laisser autant d'espace libre que possible autour de la sècheuse pour obtenir le cycle de séchage le plus court possible.

**AVIS :** Si votre sècheuse est située dans un placard, laissez la porte du placard ouverte pendant que la sècheuse fonctionne.

Les températures ambiantes recommandées (entre 59-86 °F/15-30 °C) sont pour des temps de séchage optimaux, en dehors de cette plage, les temps de séchage peuvent être plus longs.

La surface d'installation (plancher) doit être de niveau et de structure solide. Au moyen du niveau à bulle et des pieds à hauteur réglable de l'appareil électroménager, mettez-le de niveau d'un côté à l'autre et de l'avant à l'arrière.

## Dimensions de la sècheuse

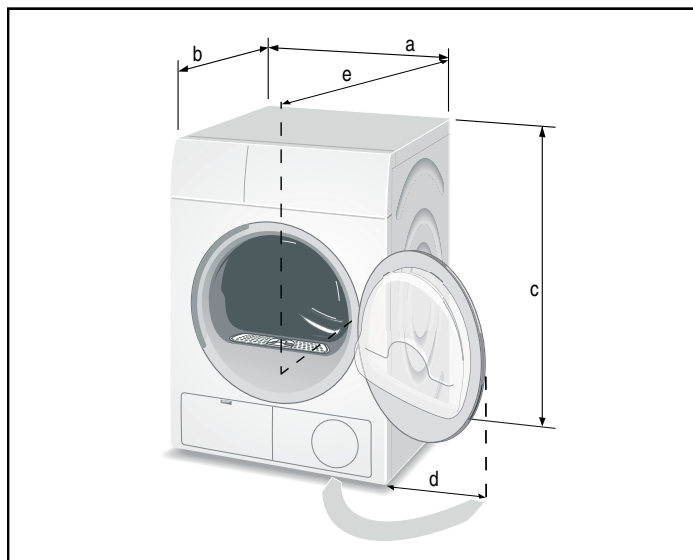

Étiquette	Dimension	U.S. Pouce	Métrique cm
a	Largeur	23,6	60
b	Profondeur (jusqu'à l'avant de la porte)	25	63,5
c	Hauteur (minimum)	33,2	84,3
	Hauteur (maximum)	34	86,4
d	Dégagement latéral (porte ouverte 180 °)	16	40,6
e	Profondeur (porte ouverte 90°)	42,9	109

## Longueur du cordon d'alimentation et du boyau de drainage

	À gauche*		À droite*	
	Impérial Pouces	Métrique e cm	Impérial Pouces	Métrique e cm
Cordon d'alimentation	40	102	57	145
Tuyau de drainage	19	48	40	102

\* Orientée devant la sècheuse

## Dégagements minimums

### Placard : superposée

Cette sècheuse Bosch ne peut être empilée qu'avec l'une des trousse d'empilage Bosch requis (vendus séparément) sur une laveuse Bosch de mêmes dimensions pour gagner de la place.

#### ⚠ ATTENTION

- Utilisez uniquement la trousse d'empilage de sècheuse indiqué dans la section Accessoires de ce manuel d'utilisation.
- N'empilez pas la laveuse sur le dessus de la sècheuse.
- N'empilez pas la laveuse sur une autre laveuse.
- Assurez-vous que les boulons de transport de la laveuse ont été retirés et que la laveuse ne vibre pas excessivement.

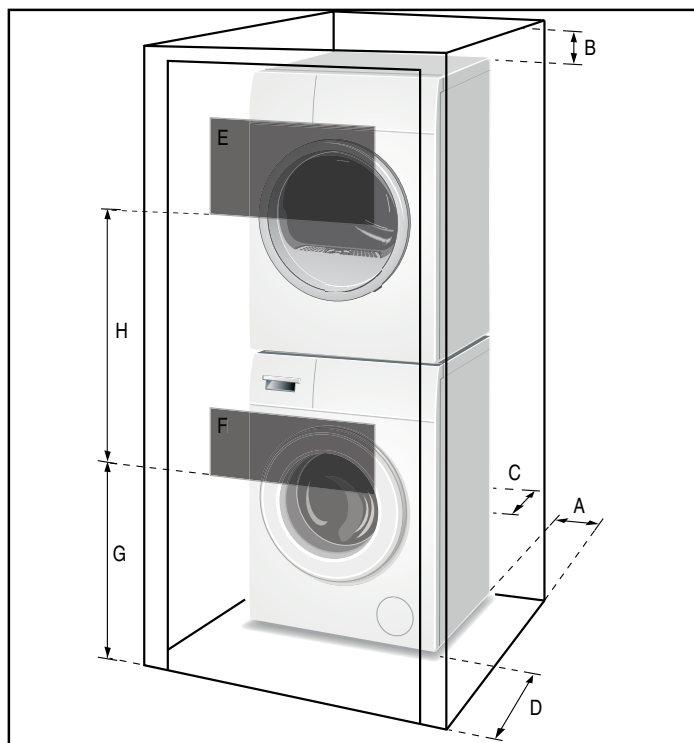

Pour des temps de séchage les plus courts, gardez la porte du placard ouverte pendant que la sècheuse fonctionne.

**AVIS :** Lorsque les portes de placard sont fermées, les zones à persiennes ne permettent que des résultats de séchage minimaux (attendez-vous à de longs temps de séchage).

## Armoire : Autonome (montré) ou en tandem

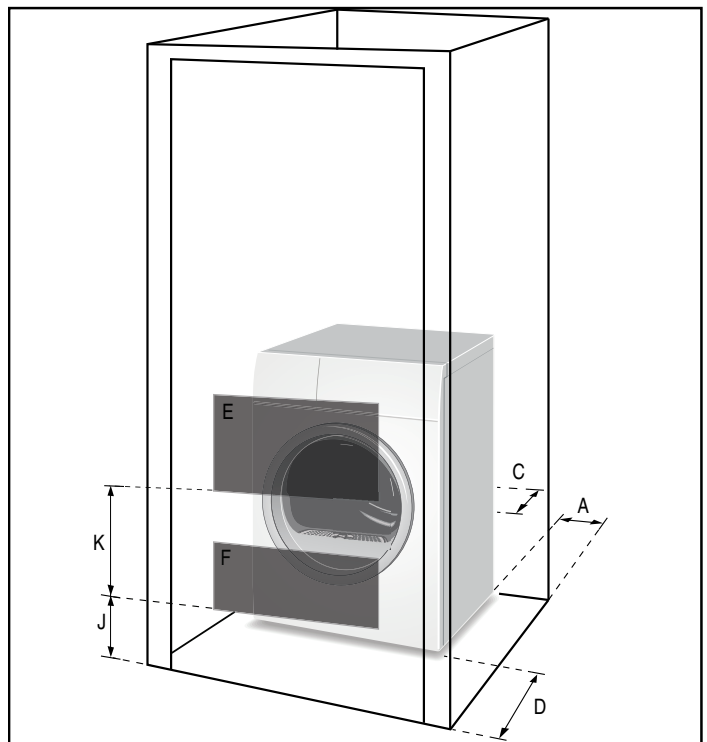

Étiquette	Dimension	Impérial Pouces	Métrique cm
A	Les deux côtés	0,6	1,5
B	Dessus	6,3	16
C	Arrière	2,5	6,2
D	Avant	2,4	6
<b>E et F sont les zones minimums!</b>			
E	Évent supérieur	63 po2	404 po2
F	Évent inférieur	63 po2	404 po2
<b>Espacement pour la ventilation (actuel, pas les dimensions minimums)</b>			
G		37	94
H		26	66
J		3	7,6
K		29	73,6

### Sous le comptoir (préfééré)

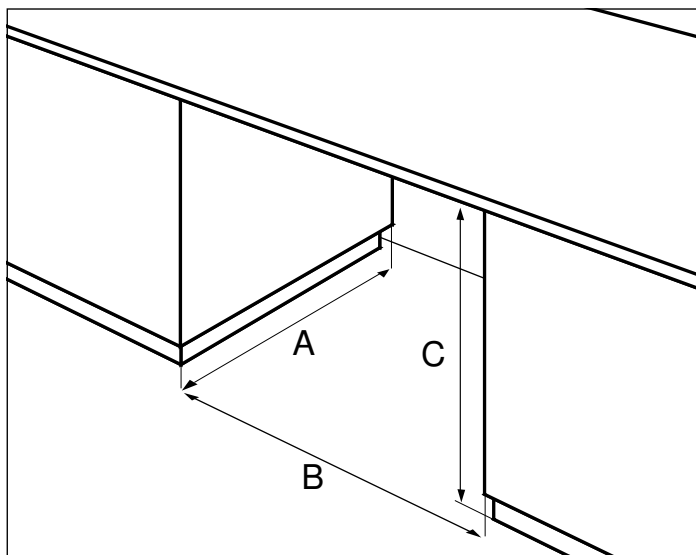

Zone devant l'appareil dégagée.  
Aucune porte ni recouvrement.

#### Dimensions pour zone dégagée minimum

A	28 po	71,1 cm
B	23,8 po	60,5 cm
C	34,5 po	87,6 cm

### Sous le comptoir (moins souhaitable)

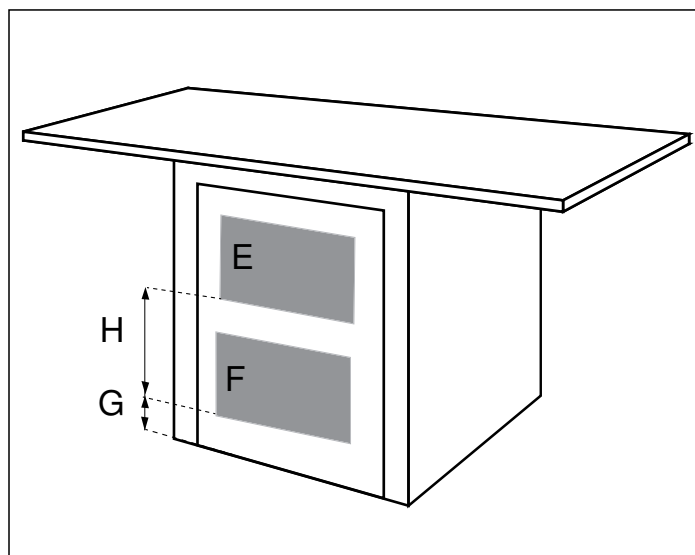

Si le devant de l'appareil électroménager est couvert,  
prévoyez des ouvertures pour la ventilation.

#### E et F sont les zones minimums

E	63 po <sup>2</sup>	404 cm <sup>2</sup>
F	63 po <sup>2</sup>	404 cm <sup>2</sup>

#### G et H

#### dimensions d'espacement actuelles min. pour la zone ouverte

G	3 po	7,6 cm
H	14 po	35,6 cm

# DIRECTIVES D'INSTALLATION

LIRE ET CONSERVER CES INSTRUCTIONS

## Introduction

Lisez au complet et attentivement ces instructions d'installation avant d'entamer l'installation de la sècheuse neuve. L'information présentée peut vous faire économiser temps et effort et vous aider à optimiser le rendement de la sècheuse neuve. Respectez sans faute tous les avertissements et toutes les mises en garde.

# WARNING

## ▲ AVERTISSEMENT

### RISQUE DE FEU, D'ÉLECTROCUTION OU DE BLESSURE

- Pour réduire le risque de feu, d'électrocution ou de blessure, lisez les consignes de sécurité dans la première partie de ce manuel avant d'installer ou d'utiliser cet appareil.
- Pour réduire le risque de blessure grave ou de mort, respectez toutes les instructions d'installation.
- L'installation de la sècheuse doit être effectuée par un installateur qualifié, selon ces instructions et tous les codes locaux.
- En plus des renseignements sur l'installation et la sécurité présentés dans le présent manuel, il se peut que les autorités locales d'approvisionnement en eau et en électricité imposent également le respect d'exigences spéciales.
- Installez la sècheuse conformément aux instructions du fabricant et aux codes locaux.
- Votre sècheuse est fourni avec un adaptateur secteur spécifique qui ne doit être utilisé qu'avec les laveuses et sècheuses Bosch équipées de cordons NEMA 6-15P. Toute autre utilisation de cet adaptateur secteur est interdite. Lisez et suivez les instructions de sécurité importantes fournies avec l'adaptateur secteur.

## ▲ ATTENTION

- Cet appareil est lourd. Ne la soulevez pas tout seul, sollicitez l'aide d'une autre personne pour lever et positionner la sècheuse.
- En cas de doute, faites installer l'appareil par un fournisseur de services agréé.
- Prenez soin de ne pas endommager l'appareil. Ne saisissez pas les pièces protubérantes (p. ex. la porte) lors du levage. Ne poussez pas contre la vitre de la porte de l'appareil électroménager pour éviter de l'endommager.
- N'installez pas l'appareil à l'extérieur ou dans une zone exposée à des conditions glaciales.
- Si des conditions de gel existent dans le lieu d'installation de l'appareil, l'eau de drainage doit être complètement purgée des tuyaux, puisards, pompes, etc.
- Certaines surfaces cachées peuvent avoir des rebords tranchants. Pendant l'entretien, portez des gants et soyez prudent lorsque vous atteignez l'intérieur du boîtier de la sècheuse.

Ces instructions d'installationsont destinées à des installateurs qualifiés. En plus de ces instructions, l'installation doit être conforme avec ce qui suit :

- pour les États-Unis - National Electrical Code, ANSI/NFPA70 - et les versions les plus récentes des règlements de l'état et/ou municipaux.
- pour le Canada - Code électrique canadien C22.1 - et les versions les plus récentes des règlements provinciaux, municipaux et/ou locaux.

## Avant d'installer la sècheuse

### Déballage de l'appareil

## ▲ ATTENTION

Retirez avec soin l'emballage de l'appareil pour éviter d'endommager les surfaces. Après avoir enlevé le matériel d'emballage, retirez immédiatement tout objet se trouvant dans le tambour.

Examinez la sècheuse pour voir si elle a été endommagée en cours de transport. Ne branchez pas les services (alimentation ou drain) à une sècheuse qui est visiblement endommagée. Dans le doute, contactez votre revendeur.

## Élimination des déchets

### Élimination du matériel d'emballage

Après avoir déballé votre nouvel électroménager, mettez au rebut le matériel d'emballage protecteur de manière écoresponsable. Informez-vous des moyens d'élimination acceptables auprès de votre revendeur ou de votre autorité locale.

#### ⚠ AVERTISSEMENT

##### AVERTISSEMENTS POUR LES ENFANTS

Ne laissez pas les enfants jouer avec l'emballage et autres pièces connexes posant un risque d'étouffement ou de suffocation.

### Élimination de votre appareil électroménager

Votre ancien appareil électroménager peut être recyclé si vous n'en avez plus besoin. Avant de mettre au rebut votre ancien appareil électroménager, respectez les précautions suivantes pour réduire les dangers.

#### ⚠ AVERTISSEMENT

POUR ÉVITER LE RISQUE DE BLESSURE OU DE MORT, PROCÉDEZ DE LA MANIÈRE SUIVANTE :

- Après avoir débranché l'ancien électroménager, retirez le cordon d'alimentation électrique et mettez-le au rebut correctement.
- Retirez la porte ou désactivez de façon permanente le verrou de porte pour empêcher que des enfants soient verrouillés à l'intérieur.

## Pièces fournies avec la sécheuse

### Partie arrière de la laveuse

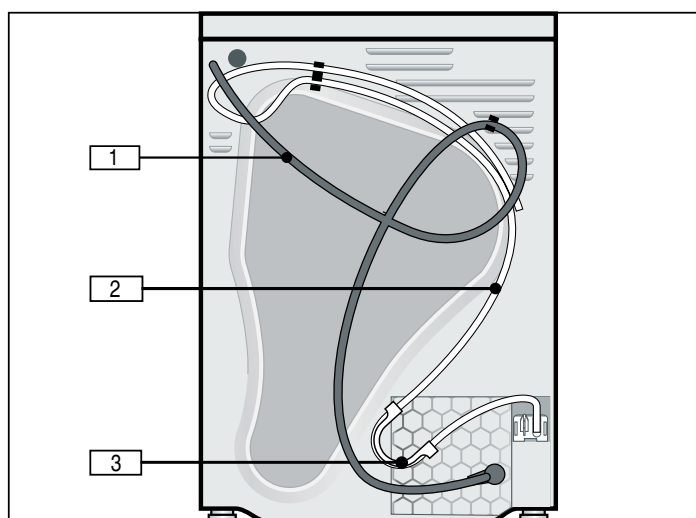

- 1 Cordon d'alimentation avec fiche
- 2 Tuyau de drainage raccordé à la sécheuse
- 3 Coude pour former le tuyau pour qu'il s'adapte au drain

## Contenu du tambour de la sécheuse

Une trousse de documents est expédiée à l'intérieur du tambour de la sécheuse. Assurez-vous de la retirer avant d'utiliser la sécheuse.



- 4 Mode d'emploi et enregistrement du produit
- 5 Adaptateur d'alimentation :
  - Adaptateur d'alimentation fourni
  - 2 fusibles de rechange
  - Feuille d'instruction
- 6 Ensemble de vidange :
  - (2) attaches en plastique pour fixer le tuyau de drainage
  - Coude en plastique
  - Connecteur en plastique pour d'autres connexions de vidange (voir les instructions d'installation du tuyau).
  - Sommaire des directives d'installation du tuyau de drainage



## ▲ AVERTISSEMENT

RISQUE D'INCENDIE, DE CHOC ÉLECTRIQUE OU DE BLESSURE DES PERSONNES

- L'adaptateur d'alimentation fourni est destiné à être utilisé uniquement pour alimenter les laveuses et sècheuses Bosch équipées de cordons NEMA 6-15P. Cet adaptateur d'alimentation est unique car il permet à la fois à la sècheuse et à la laveuse de se brancher dans la prise de sècheuse à 4 broches existante de la maison. Si la maison a une prise de sècheuse à 3 broches, celle-ci et son circuit de dérivation complet doivent être remplacés par un circuit à 4 broches.
- Utilisez uniquement les fusibles de rechange Bosch dans l'adaptateur d'alimentation (numéro de pièce du service à la clientèle 10013781).
- En cas de pièces manquantes, veuillez en informer immédiatement le revendeur.

**Conseil :** Pour une installation correcte de l'adaptateur, voir → *Raccordements électriques; Page 17*

## Accessoires pour votre appareil

### Grille de séchage

Nous offrons également une grille de séchage à placer à l'intérieur de la sècheuse pour sécher les articles en laine, les souliers, etc.

Numéro d'article de la grille de séchage : **WMZ20600**

### Socle

La sècheuse peut être montée sur un piédestal Bosch, indiqué ci-dessous, pour faciliter le chargement et le déchargement (voir le manuel d'utilisation de la machine à laver pour le numéro de modèle de piédestal unique de la laveuse).

Numéro d'article du socle : **WMZ20500 ou WTZPW20D de remplacement**

### Trousses de superposition

Pour économiser de l'espace, la sècheuse peut être superposée sur une laveuse Bosch possédant les mêmes dimensions. Seuls les trousse d'empilage ci-dessous doivent être utilisés lors de l'empilement de cette sècheuse sur une laveuse Bosch.

Trousse de superposition sans étagère : **WTZ20410UC**

Trousse de superposition avec étagère : **WTZ11400UC**

### Adaptateur d'alimentation

L'adaptateur d'alimentation est destiné à être branché sur la prise à 4 broches existante de la maison et dispose de deux prises de courant, une pour chacune de vos sècheuses et laveuses Bosch actuelles.

Numéro d'article de l'adaptateur d'alimentation :

**WTZPA20UC**

**Conseil :** Votre sècheuse Bosch est livrée avec l'adaptateur d'alimentation inclus dans le tambour. Le numéro de l'accessoire est indiqué ici uniquement s'il est perdu ou endommagé et qu'un remplacement est nécessaire.

Les accessoires peuvent être achetés auprès du service à la clientèle ou de votre revendeur local.

→ *Service après-vente; Page 4*

## Installation - étape par étape et liste de contrôle

Passez en revue la liste suivante et cochez chaque étape au fur et à mesure de l'installation, si nécessaire.

1. Déballez la sècheuse.
2. Retirez tous les objets du tambour de la sècheuse.
3. Examinez la sècheuse pour des dommages visibles.
4. Positionnez la sècheuse près du lieu d'installation.
5. Débranchez le cordon d'alimentation et le tuyau de drainage de leurs attaches au dos de la sècheuse.

## ▲ ATTENTION

Ne débranchez pas le tuyau de drainage du raccord de puisard/de pompe au fond de la sècheuse.

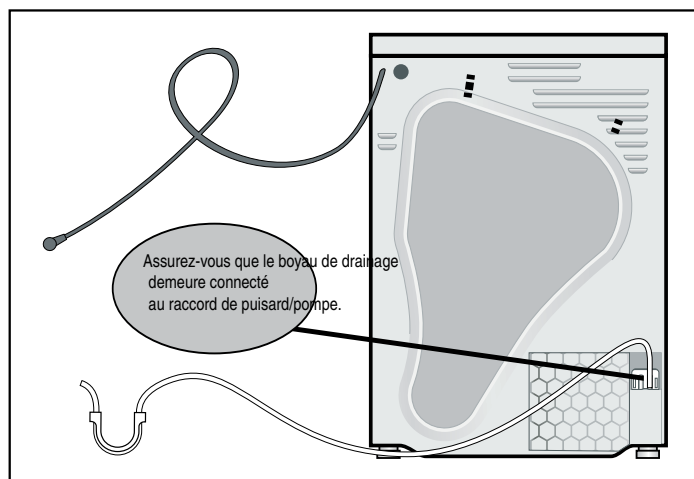

**AVIS :** Ne réutilisez pas un vieux tuyau de drainage ou un tuyau différent. Utilisez seulement le tuyau de drainage livré avec la sècheuse.

6. Raccordez l'extrémité sortie du tuyau de drainage à un tuyau vertical ou à une autre admission de drainage. Des exemples sont montrés ci-dessous.

## ▲ ATTENTION

L'APPAREIL PEUT ÊTRE ENDOMMAGÉ SI L'EAU DE DRAINAGE REVIENT DANS L'APPAREIL ÉLECTROMÉNAGER

Dans toutes les conditions ou tous les scénarios ou raccordements de drainage, vous devez vous assurer de ce qui suit :

- L'eau de drainage du tuyau s'écoule librement et n'est pas obstruée, assurant ainsi un débit d'eau adéquat.
- L'ouverture de vidange ne doit en aucun cas être scellée. Il doit être ouvert pour éviter une condition de siphon vers l'arrière.
- L'extrémité du tuyau de drainage n'est pas plongée dans l'eau purgée ou stagnante.
- Veillez à suivre tous les codes et règlements locaux régissant le drainage d'eau condensée dans un drain convenable.

### Exemples de raccordements :

- Coffret renforcé de plomberie ou raccordement de tuyau vertical :
- Pour la plupart des installations de coffrets renforcés de plomberie (avec rondelle adjacente), le coude en plastique fourni avec la sècheuse ne sera pas utilisé et doit être retiré du tuyau de drainage de la sècheuse.
1. Fixez le tuyau de drainage de sècheuse à la rondelle du drain/coude de la laveuse comme montré à l'image « A ». Fixez avec les attaches en plastique fournies.

## ▲ ATTENTION

Ne serrez pas trop les attaches en plastique, au risque de pincer ou d'obstruer le tuyau de drainage.

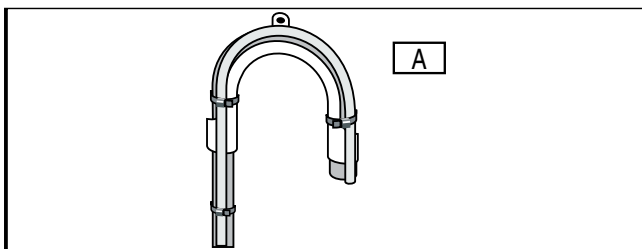

2. Placez le tuyau de drainage dans le tuyau vertical tel que montré dans l'image « B ».

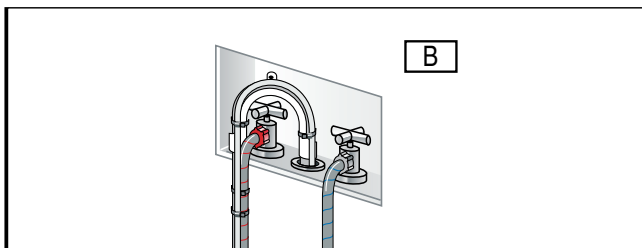

- Drain d'évier/de lavabo ou de plancher :  
Si vous utilisez le coude fourni sur le tuyau, rapprochez le coude de l'extrémité du tuyau du drain et fixez avec des attaches en plastique tel que montré dans l'image « C ».

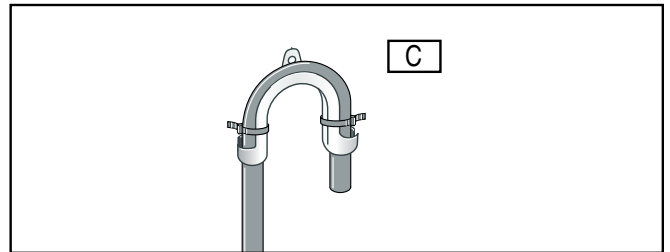

Fixez le tuyau et/ou coude tel que montré ci-dessous. Lavabo « D » ou plancher « E ».

**AVIS :** Les exemples sont montrés à titre de référence seulement. Selon le montage nécessaire, il se peut que tous les raccords, connecteurs, écrous et supports et toutes les attaches ne soient pas fournis.

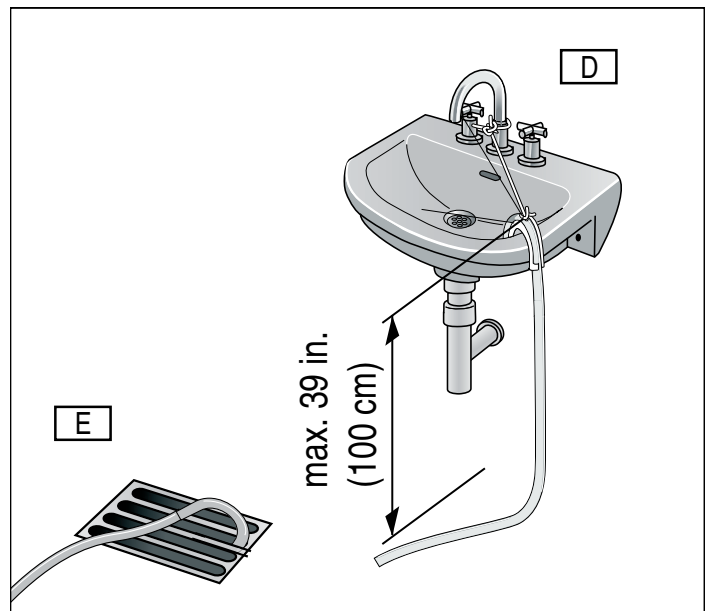

La hauteur maximum du drain est de 100 cm. (100 po).

- Tuyau de drain d'évier :  
Attachez et fixez solidement le tuyau de drainage comme montré ci-dessous à l'image « F ». Utilisez un collier de tuyau standard qui peut être acheté dans la quincaillerie locale.

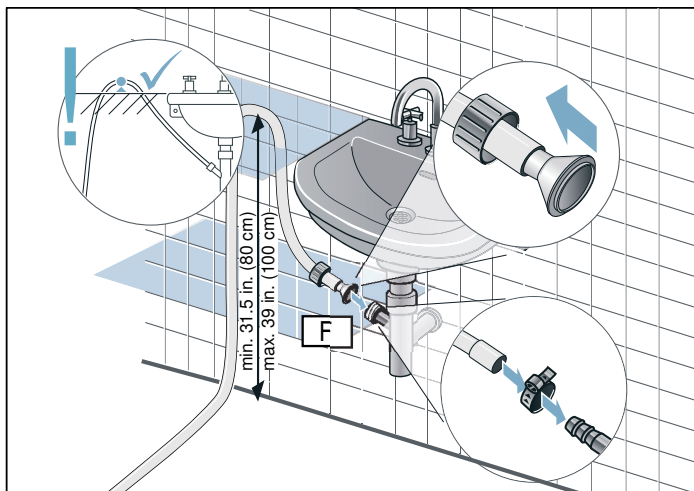

Pour l'installation, la hauteur minimale du drain montré ci-dessus est de 80 cm. (31,4po). La hauteur maximum du drain est de 39 cm.(100 po).

#### AVIS

- Les exemples sont montrés à titre de référence seulement. Selon le montage nécessaire, il se peut que tous les raccords, connecteurs, écrous et supports et toutes les attaches ne soient pas fournis.
- Assurez-vous qu'il n'y a aucun coude ou aucune sertissure tout le long du tuyau.

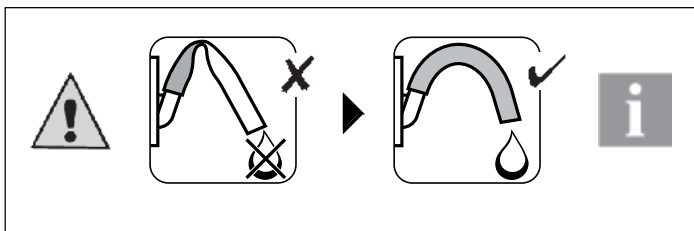

- Si la sécheuse est installée à un étage supérieur d'un bâtiment à plusieurs étages, la sécheuse devrait être installée sur un plancher drainé pour éviter que les appartements en dessous ne soient endommagés en cas de fuite.

## Raccordements électriques

### Cordon d'alimentation

Le cordon d'alimentation fixé est un cordon de sécheuse NEMA 6-15P standard approuvé et homologué UL aux États-Unis et au Canada. Il est conforme aux exigences suivantes :

- tension nominale de 208 à 240 volts ;
- 15 ampères.

### AVIS

- Cet appareil est limité à être alimenté par le cordon d'alimentation fourni indiqué ci-dessus.
- Il existe deux méthodes autorisées pour connecter le cordon de l'appareil à l'alimentation :

1. Si la maison a une prise de sécheuse à 4 broches, 30 A, utilisez l'adaptateur d'alimentation fourni. Branchez l'adaptateur dans la prise à 4 broches (côté ligne), puis branchez les cordons d'alimentation de la sécheuse et de la laveuse Bosch dans l'adaptateur (côté charge). Voir les images suivantes de l'adaptateur d'alimentation pour les emplacements côté ligne/charge et l'emplacement du cordon de l'appareil.

#### AVIS :

Cet adaptateur ne peut être utilisé qu'avec une prise à 4 broches. Si la maison a une prise de sécheuse à 3 broches, celle-ci et son circuit de dérivation complet doivent être remplacés par un circuit à 4 broches.

2. Utilisez un circuit de dérivation individuel de 240 V, 15 A minimum existant avec une prise NEMA 6-15R (ou choisissez d'en installer une).

### ⚠ AVERTISSEMENT

POUR RÉDUIRE LES RISQUES D'INCENDIE OU DE CHOC ÉLECTRIQUE.

Ne réutilisez pas cet adaptateur d'alimentation avec un nouvel achat d'une sécheuse. L'ancien adaptateur d'alimentation doit être jeté avec l'ancienne sécheuse. Un nouvel adaptateur d'alimentation doit être utilisé lorsqu'une nouvelle sécheuse est installée.

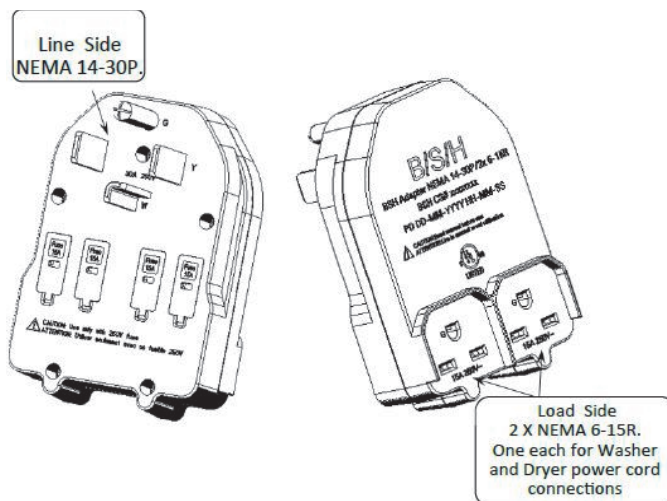

## RACCORDEMENTS ET CIRCUITS ÉLECTRIQUES

### ⚠ AVERTISSEMENT

#### RISQUE D'ÉLECTROCUTION

- Ne tirez pas sur le cordon d'alimentation pour débrancher la sècheuse.
- Protégez le cordon d'alimentation de dommages physiques, évitez qu'il ne soit tordu, coudé, pincé, coincé ou écrasé.
- N'utilisez PAS une rallonge pour brancher la sècheuse à la source d'alimentation.
- Assurez-vous que :
- La fiche du cordon d'alimentation s'adapte dans la prise de courant.
- Le calibre du fil du circuit d'alimentation électrique interne de la maison est suffisant et que le fil est mis à la terre.
  - Ne coupez pas, ne retirez pas et ne déjouez pas la broche de mise à la terre du cordon d'alimentation.
  - Ne modifiez pas la fiche fournie avec l'appareil. Si la fiche ne s'adapte pas dans la prise de courant, faites installer la configuration de prise de courant qui correspond par un électricien qualifié.
  - Le cordon d'alimentation doit seulement être remplacé par un fournisseur de services qualifié ou certifié pour éviter les risques d'incendie ou d'électrocution.  
Utilisez uniquement les cordons d'alimentation de remplacement recommandés par le fabricant et achetés auprès de notre service à la clientèle.
- N'utilisez pas de cordons d'alimentation NEMA 14-30P (4 broches) ou 10-30P (3 broches) sur cet appareil.
- Ne réutilisez pas un vieux cordon d'alimentation.
- Ne courbez pas trop ou ne sertissez pas les fils ou les conducteurs aux raccords.

### ⚠ AVERTISSEMENT

#### RISQUE D'ÉLECTROCUTION

Pour réduire le risque d'électrocution :

- Tirez sur le cordon d'alimentation uniquement par la fiche et jamais par le cordon, car cela pourrait l'endommager.
- Ne touchez ou ne tenez jamais la fiche ou le cordon d'alimentation avec des mains mouillées.
- Ne débranchez jamais la fiche en cours de fonctionnement.

### ⚠ AVERTISSEMENT

#### RISQUE D'ÉLECTROCUTION

Un mauvais raccordement du conducteur de mise à la terre de l'appareil peut entraîner un risque d'électrocution. En cas de doute, faites vérifier la mise à la terre de l'appareil électroménager par un électricien compétent ou un centre de réparations qualifié.

### INSTRUCTIONS DE MISE À LA TERRE

### ⚠ AVERTISSEMENT

#### RISQUE D'ÉLECTROCUTION

Cet appareil doit faire l'objet d'une mise à la terre électrique. En cas de défaillance ou de panne, la mise à la terre réduira le risque d'électrocution en offrant un chemin de moindre résistance au courant électrique.

Cet appareil électroménager est muni d'un cordon comportant un conducteur de terre et une fiche mise à la terre.

La fiche doit être branchée dans une prise appropriée qui a été installée et mise à la terre de façon conforme avec tous les codes et règlements locaux.

Si un disjoncteur de fuite à la terre est utilisé, assurez-vous qu'il comporte ce symbole : .

Seul ce symbole peut assurer la conformité avec toute la réglementation actuelle.

CONSERVEZ CES INSTRUCTIONS!

## Mise à niveau de la sècheuse

### Importance de la mise de niveau de la sècheuse

Il est important que votre sècheuse soit de niveau et que les quatre pieds exercent une pression uniforme sur le plancher. Cela assurera l'utilisation la plus silencieuse et la plus exempte de vibrations de votre sècheuse.

### Pour régler les pieds de la sècheuse :

1. Installez la sècheuse sur une surface solide et de niveau, de préférence dans le coin d'une pièce.
2. Si le plancher est inégal (ou n'est pas de niveau), ajustez les pieds de la sècheuse au besoin pour la mettre de niveau. Ne placez rien sous les pieds de la sècheuse pour aider à mettre de niveau la laveuse.
3. Ne déployez pas les pieds de la sècheuse plus que nécessaire. Plus les pieds sont déployés, plus la sècheuse sera soumise à des vibrations. Commencez avec les pieds de la sècheuse rentrés à fond et réglez chaque pied au besoin.
4. Utilisez un niveau à bulle pour vérifier le haut de la sècheuse pour s'assurer qu'elle est de niveau d'un côté à l'autre et de l'avant à l'arrière.
5. Appuyez vers le bas sur chaque coin du haut de la sècheuse pour s'assurer que la sècheuse ne vacille pas. Il ne devrait y avoir aucun mouvement. Les quatre pieds de la sècheuse devraient exercer une pression uniforme sur le plancher. Cela est tout aussi important que la mise de niveau de la sècheuse pour empêcher les vibrations.

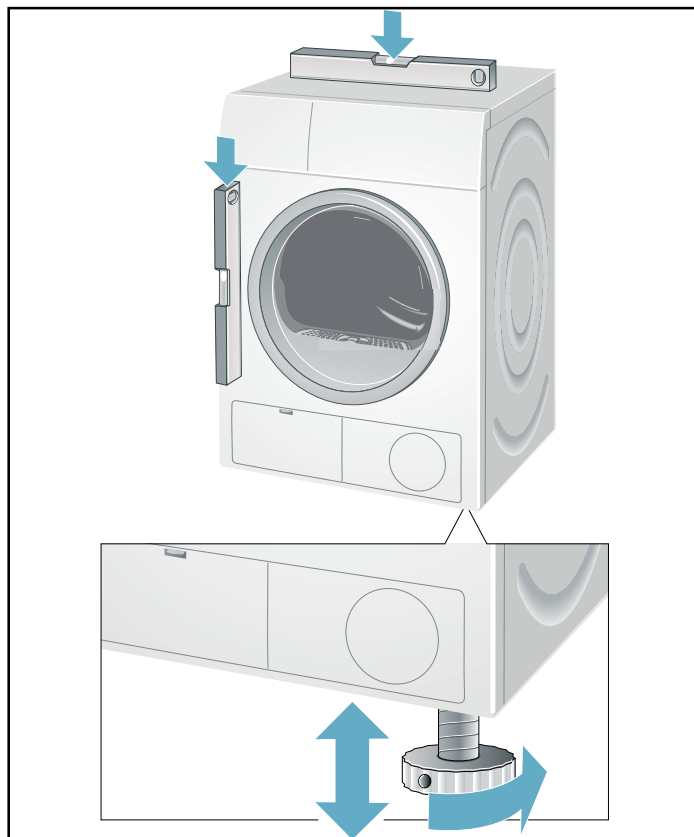

## Vérifiez le système de chauffage

1. Vérifiez que le tambour est vide.
2. Fermez la porte de la sècheuse.
3. Réglez la sècheuse sur programme **Temps de séchage variable** puis appuyez sur la touche **Démarrage/Pause**.
4. Après 5 ou 6 minutes, appuyez sur la touche **Démarrage/Pause** et ouvrez la porte.
  - Si l'intérieur de la sècheuse est chaud, c'est que la sècheuse a été raccordée correctement. Réglez la sècheuse sur **Off** (Arrêt).
  - Si la sècheuse ne fonctionne pas, réglez la sècheuse sur **Off**. Consultez la section Dépannage de ce manuel d'utilisation pour des conseils et des trucs qui vous permettront de déterminer le problème.

## Préparation pour le transport de la sècheuse - étape par étape

1. Tournez le sélecteur de programme à **Off** (Arrêt).
2. Sortez la fiche d'alimentation électrique.
3. Placez les accessoires dans le tambour.
4. Fermez la porte et fixez-la en place avec du ruban adhésif.
5. Vissez les pieds à hauteur réglable dans leur logement pour éviter qu'ils ne soient endommagés en cours de transport.

# Familiarisation avec l'appareil électroménager

## Panneau de commande

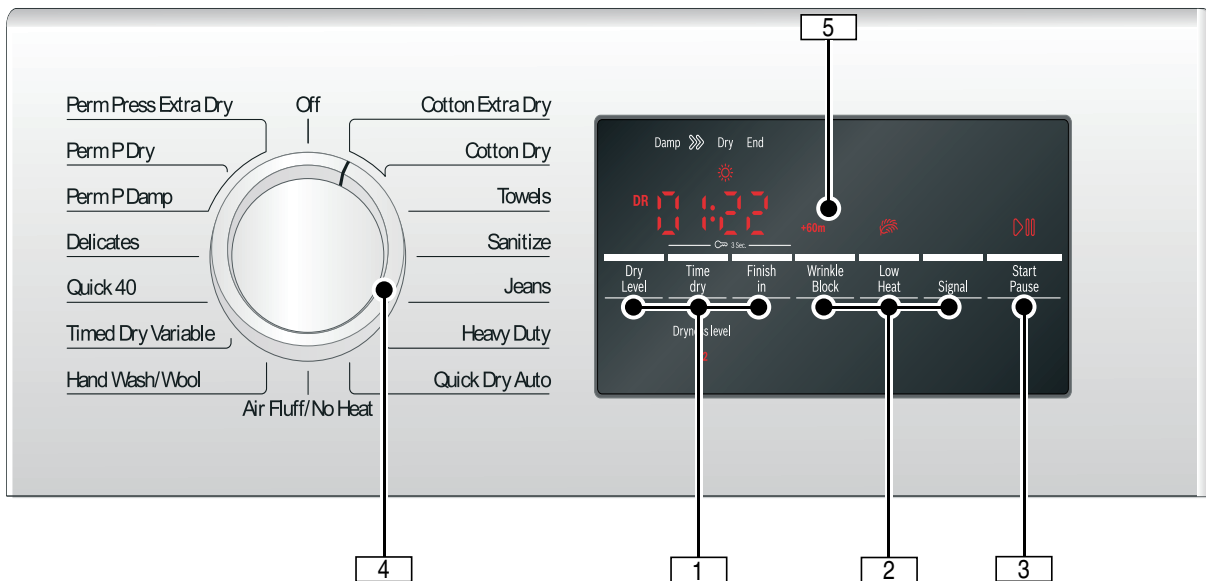

- 1 Dry Level** (Niveau de séchage), **Time Dry** (Temps de séchage), **Finish in** (Terminé dans)  
Modification des réglages de programme pour personnaliser les programmes au besoin.  
Le témoin ou la durée désirée s'affiche lorsqu'un réglage est actif. → *Programme par défaut et réglages des options; Page 30*
- 2 Wrinkle Block** (Anti-froissement), **Low Heat** (Déli-cat), **Signal**  
Réglages optionnels additionnels.  
Le témoin s'allume lorsqu'un réglage est actif. → *Réglages d'options de programmes additionnels; Page 30*
- 3 Start/Pause** (Démarrage/Pause)
- démarre ou met en pause le cycle sélectionné;
  - témoin allumé de manière constante – cycle en cours, peut être mis en pause
  - témoin clignotant - les options peuvent être modifiées; le cycle peut être démarré; la porte est fermée; le cycle est en mode Pause.
- 4** Sélecteur de programme  
Sélection d'un programme et activation/désactivation; tourne dans les deux directions.
- 5** Zone d'affichage pour les réglages et les informations.



## Zone d'affichage

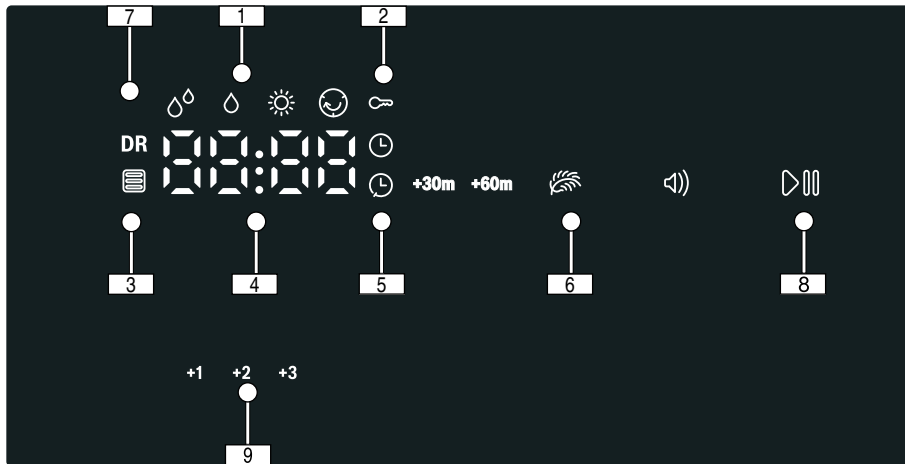

- |  |  |
|--|--|
| [ 1 ] État de la séquence de cycle de séchage  | [ 5 ] Témoins Temps de séchage ⌚ et de Terminé dans ⌚  |
| [ 2 ] Témoin Verrouillage parental   | [ 6 ] Témoins pour réglages optionnels additionnels : Low Heat (Délicat), Wrinkle Block (anti-froissement) et Signal |
| [ 3 ] Témoin Nettoyage requis  | [ 7 ] Témoin Vérification de drainage  |
| [ 4 ] Affichage à 4 chiffres : <ul style="list-style-type: none"> <li>• Terminé dans (temps) réglable par incréments de 1 h (h=heure) jusqu'à 24 h</li> <li>• durée de programme 2:30</li> </ul> | [ 8 ] Témoin Démarrage/Pause   |
|  | [ 9 ] Témoin Niveau de séchage   |

# MODE D'EMPLOI

## ▲ AVERTISSEMENT

RISQUE DE FEU, D'ÉLECTROCUTION OU DE BLESSURE

Pour réduire le risque de feu, d'électrocution ou de blessure, lisez les CONSIGNES DE SÉCURITÉ IMPORTANTES et le MODE D'EMPLOI avant d'utiliser l'appareil électroménager.

## Votre nouvelle sècheuse

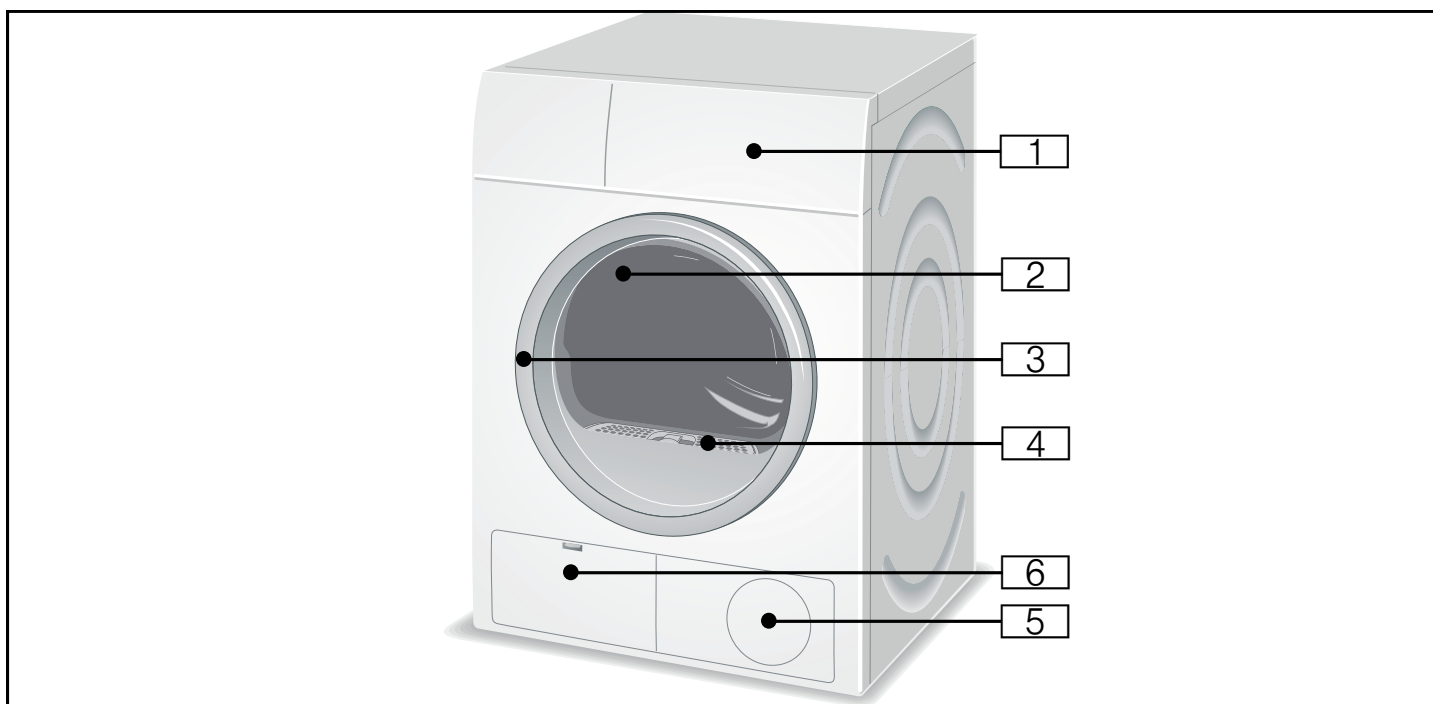

1 Panneau de commande, zone d'affichage, sélecteur de programme

2 Tambour avec éclairage intérieur (selon le modèle)

L'éclairage intérieur se déclenche quand la porte est ouverte et après le démarrage du programme et s'éteint automatiquement.

3 Ouvrez la porte

Fermez la porte

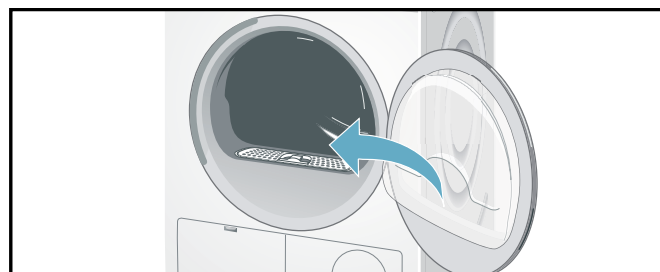
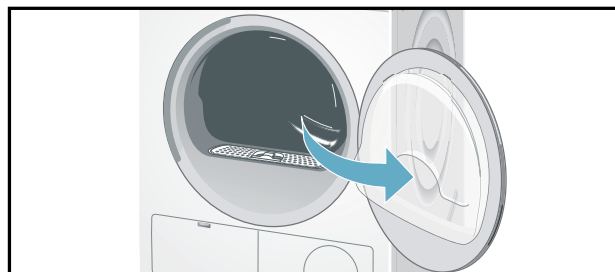

#### 4 Filtre à charpie

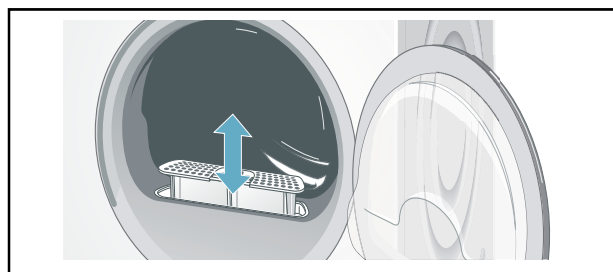

#### 5 Admission d'air

#### 6 Ouvrez le volet d'entretien

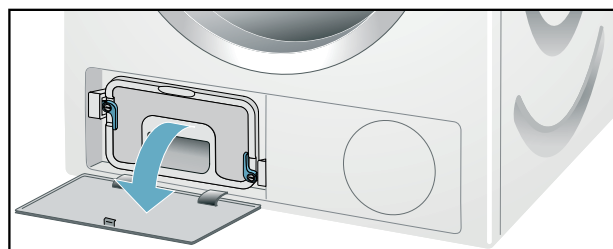

Condenseur

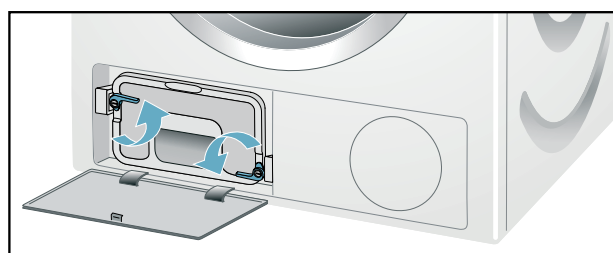

#### Fermez le volet d'entretien

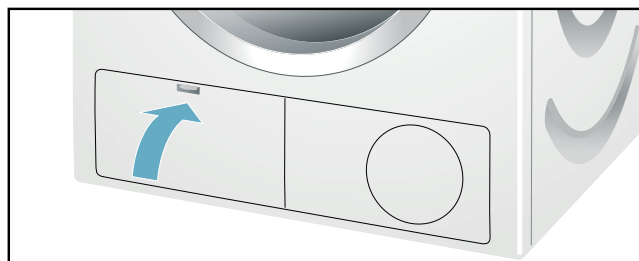

### ⚠ AVERTISSEMENT

#### AVANT D'UTILISER VOTRE SÉCHEUSE

Lisez et suivez toutes les instructions d'installation et de fonctionnement.

Vérifiez l'appareil. Ne jamais brancher ou actionner un appareil endommagé aux services publics (alimentation ou eau)! Contactez le service à la clientèle !

→ *Service après-vente; Page 4*

Vérifiez que le tuyau de drainage de la sécheuse est installé correctement.

#### Mise de la sécheuse sous et hors tension

Le sélecteur de programme rotatif met en marche la sécheuse lorsque les cycles de séchage sont sélectionnés et met à l'arrêt la sécheuse lorsque le sélecteur est plus tard réglé à la position verticale **Off** (Arrêt).

#### Avant la première utilisation

1. Lisez attentivement ces instructions d'utilisation.
2. Vérifiez que la tension d'alimentation correspond à la tension spécifiée sur la plaque signalétique de la sécheuse, consultez le côté arrière supérieur de la sécheuse ou la plaque signalétique à l'intérieur de la porte de la sécheuse.

→ *Raccordements électriques; Page 17*

3. Retirez tous les objets présents dans le tambour.
4. Examinez la sécheuse pour des dommages visibles. Si vous en trouvez, prévenez votre revendeur.
5. Essuyez l'intérieur du tambour à l'aide d'un chiffon humide.
6. Vérifiez le système de chauffage.  
→ *Vérifiez le système de chauffage; Page 19*
7. Si la sécheuse ne fonctionne pas, réglez le sélecteur de programme sur **Off** (Arrêt). Consultez la section Dépannage des présentes instructions d'utilisation pour de plus amples renseignements.  
→ *Dépannage; Page 36*

#### Débranchement temporaire de la sécheuse

Si vous partez en vacances ou si vous ne comptez pas utiliser votre sécheuse pendant une période de temps prolongée, vous devriez faire ce qui suit :

1. Mettez à l'arrêt le disjoncteur.
2. Sortez la fiche d'alimentation dans la mesure du possible.
3. Nettoyez le filtre à charpie.

## Utilisation du sélecteur de programme pour choisir un cycle de séchage

**AVIS :** Si le verrou pour enfants est activé, vous devez le désactiver avant de pouvoir sélectionner un programme.  
→ *Sécurité enfants; Page 26*

Utilisez le sélecteur de programme pour choisir le cycle de séchage souhaité. La molette tourne dans les deux sens et lorsqu'un cycle est sélectionné, la durée apparaît à l'écran.

## Sélection du programme

Pour optimiser les résultats de séchage, la sècheuse offre un choix de plusieurs types différents de programmes.

Sélectionnez le programme de séchage requis à partir du tableau de programmes conformément aux exemples.

→ *Tableau de sélection de programmes; Page 29*

### Programmes automatiques

Il y a des programmes automatiques pour différents types de textiles (normal/coton, tissu sans repassage).

La séquence des programmes automatiques est contrôlée par des capteurs. La durée du programme dépend du degré mesuré d'humidité du linge et du degré sélectionné de séchage (p. ex., coton sec ou coton ultra sec).

- Normal/Coton

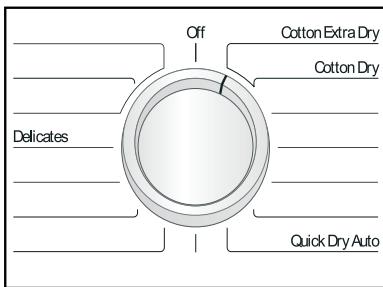

- Tissus sans repassage

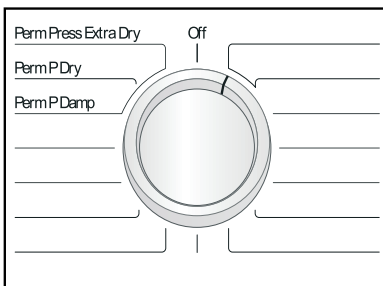

### Programmes spéciaux

Les programmes Sanitize (Désinfection), Jeans, Anti Shrink (Anti-rétrécissement), Super Quick 15™ (Super rapide 15), Towels (Serviettes), Bulky/Large Items (Articles larges/encombrants) et Heavy Duty (Linge très sale) selon les modèles sont conçus pour des brassées avec des tissus spécifiques.

→ *Tableau de sélection de programmes; Page 29*

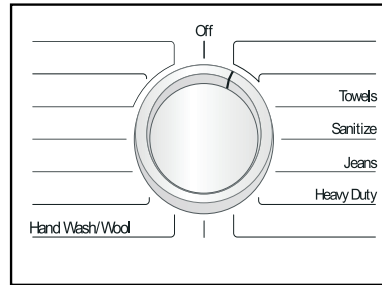

### Programmes de temps

Les programmes de temps fonctionnent à des températures précises et conviennent aux articles délicats, aux articles individuels ou à quelques petites articles et pour ajouter un temps de séchage supplémentaire si nécessaire.

→ *Programme par défaut et réglages des options; Page 30*

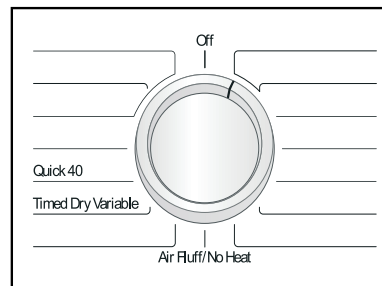

## Sélection des réglages de programmes et des options additionnelles

En sélectionnant des réglages de programmes et des options additionnelles, vous pouvez adapter le processus de séchage en fonction des articles à sécher. Les réglages peuvent être sélectionnés et désélectionnés selon la progression du cycle.

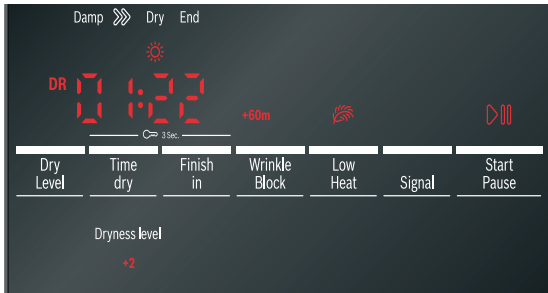

Les témoins des boutons s'allument si un réglage donné est actif.

Pour **Time Dry (Temps de séchage)**, **Finish in (Terminé dans)**, **Wrinkle Block™ (Anti-froissement)**, **Low Heat (Délicat)** et **Signal**, les réglages ne sont pas conservés après la mise à l'arrêt de l'appareil.

→ *Programme par défaut et réglages des options; Page 30*

→ *Réglages d'options de programmes additionnels; Page 30*

Pour **Dry Level (Niveau de séchage)**, le réglage est conservé même après la mise à l'arrêt de l'appareil.

→ *Dry Level (Niveau de séchage); Page 30*

## Chargement du linge

### ▲ AVERTISSEMENT

#### RISQUE D'EXPLOSION

Ne séchez pas du linge qui a été en contact avec des solvants, de l'huile, de la cire, de la graisse ou de la peinture (p. ex., dissolvant pour vernis à ongle, détachant, solvant de nettoyage, etc.).

### 1. Vérifiez le filtre à charpie.

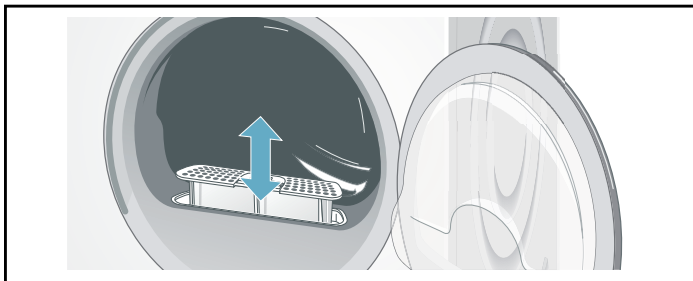

Le filtre doit être nettoyé après ou avant chaque processus de séchage. Le nettoyage du filtre réduit le temps de séchage et économise l'énergie.

→ *Nettoyage du filtre à charpie; Page 33*

### 2. Mettez une brassée de linge dans le tambour et fermez la porte.

**Conseil :** Si la porte n'a pas été fermée correctement, la sècheuse ne démarrera pas.



### Conseils

Après avoir mis la brassée de linge, fermez soigneusement la porte de manière à ne pas coincer des articles entre la porte et le sceau en caoutchouc. Fermez la porte jusqu'à ce que vous entendiez un déclic.

Les corps étrangers laissés dans le tambour peuvent endommager le linge. Avant d'insérer le linge, assurez-vous qu'il ne reste aucun corps étranger dans le tambour.

### Taille de brassée recommandée

La taille de brassée maximum recommandée se trouve dans le tableau de sélection des programmes du présent manuel.

→ *Tableau de sélection de programmes; Page 29*

### Mettre une brassée de linge

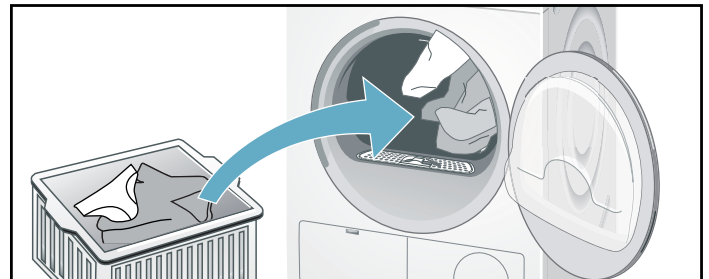

Mettez le linge dans le tambour vide. Placez individuellement chaque article de linge dans l'appareil. Pour de meilleurs résultats, le linge doit être trié selon le type de linge et le degré de séchage souhaité.

→ *Trier le linge; Page 28*

→ *Tableau de sélection de programmes; Page 29*

→ *Dry Level (Niveau de séchage); Page 30*

## Démarrage du programme

1. Tournez le sélecteur de programme au programme souhaité. Sélectionnez le programme qui correspond au linge dans la sècheuse à partir du tableau de sélection des programmes.

→ *Tableau de sélection de programmes; Page 29*

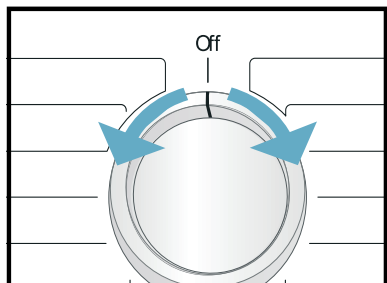

Le témoin **Démarrage/Pause** se met à clignoter.

2. Touchez la touche **Démarrage/Pause**. Le témoin s'allume et le cycle démarre.



Pendant le cycle, la zone d'affichage indique le temps restant estimé et les symboles indiquant la progression du cycle sont allumés. → *Zone d'affichage; Page 21*

### AVIS

- Pour protéger le cycle contre des réglages effectués par inadvertance, sélectionnez **Sécurité-enfants**.  
→ *Sécurité enfants; Page 26*
  - Si le voyant  s'allume, nettoyez le filtre à charpie et/ou le condenseur.  
→ *Nettoyage du filtre à charpie; Page 33*  
→ *Nettoyage du condenseur; Page 34*
  - Si le témoin **DR** s'allume, vérifiez le tuyau de drainage et son raccordement.  
→ *Nettoyage du condenseur; Page 34*
3. Au besoin, sélectionnez **Délicat** en appuyant sur la touche.  
→ *Réglages d'options de programmes additionnels; Page 30*
  4. Au besoin, sélectionnez **Anti-froissement** en appuyant sur la touche.  
→ *Réglages d'options de programmes additionnels; Page 30*

**Conseil** : Le temps restant estimé sera mis à jour.

## Indicateur de la séquence du programme

Les sècheuses Bosch utilisent un système de commandes avancé qui mesure continuellement le niveau d'humidité restant de la brassée.

L'état actuel du processus et le statut du programme sont indiqués par des témoins (Damp, , Dry, End ou (Humide, Sec, Fin).

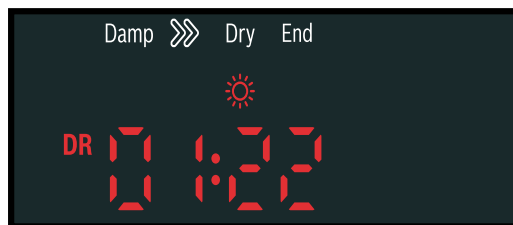

## Sécurité enfants

Vous pouvez protéger la sècheuse contre tout changement par inadvertance des fonctions programmées. Pour ce faire, activez la sécurité enfants après le démarrage du cycle.

Pour **Activer/Désactiver**, touchez les boutons Time dry (Temps de séchage) et Finish in (Terminé dans) en même temps pendant 3 secondes. Dans le champ d'affichage, vous verrez le symbole  allumé indiquant que la sécurité enfants est activée.

**AVIS** : La sécurité enfant demeurera active jusqu'au démarrage du prochain cycle même après avoir mis à l'arrêt la sècheuse.

Vous devez ensuite désactiver la sécurité enfants avant le cycle suivant et, au besoin, l'activer de nouveau après le démarrage du cycle.

## Sélection d'un programme différent

Si vous avez démarré le mauvais programme par inadvertance, vous pouvez le changer comme suit :

1. Touchez **Start/Pause** (Démarrage/Pause).
2. Sélectionnez un autre programme.
3. Touchez **Start/Pause** (Démarrage/Pause). Le nouveau cycle de séchage commence à partir du début.

## Annulation du programme

Au besoin, vous pouvez annuler le programme sélectionné :

1. Touchez **Start/Pause** (Démarrage/Pause).
2. Tournez le sélecteur de programme à **Off** (Arrêt).



## Fin du programme



**End** (Fin) apparaît sur l'affichage et le témoin du bouton Start/Pause (Démarrage/Pause) s'éteint.

Après la fin du programme, tournez le sélecteur de programme sur **Off** (Arrêt).

## Retrait de la lessive/mise à l'arrêt de la laveuse

1. Ouvrez la porte et retirez le linge.
2. Tournez le sélecteur de programme à la position **Off** (Arrêt). L'appareil est mis à l'arrêt et le témoin de la sècheuse s'éteint.
3. Nettoyez le filtre à charpie.  
→ *Nettoyage du filtre à charpie; Page 33*
4. Fermez la porte.

**Conseil** : Si l'écran s'éteint et que le témoin de la touche Start/Pause (Démarrage/Pause) clignote à la fin d'un programme, le mode économie d'énergie est actif. Pour activer l'écran, appuyez sur n'importe quelle touche.  
→ *Utilisation écoresponsable de la sècheuse; Page 9*

## Signal

Pour activer et désactiver l'avertisseur sonore, appuyez sur le bouton **Signal**.

L'avertisseur sonore indiquera la fin du programme s'il est activé.

Les autres alarmes ne sont pas affectées par cette option.

Vous pouvez modifier les réglages suivants :

- volume de l'avertisseur sonore
- volume des signaux des touches

Pour modifier ces réglages, activez toujours le mode ajustement en premier lieu.

### Activer le mode ajustement

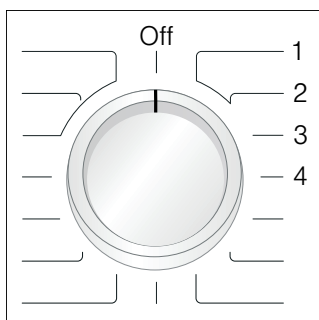

1. Choisissez **Cotton Extra Dry** (Coton ultra sec) sur la position 1.  
L'appareil est activé.
2. Maintenez le bouton **Start/Pause** (Démarrage/Pause) enfoncé et tournez le sélecteur de programme vers la droite (Position 3). Relâchez le bouton **Start/Pause** (Démarrage/Pause).

Le mode ajustement est maintenant activé et le volume par défaut pour l'avertisseur sonore apparaît sur l'affichage.

### Modifier le volume

Vous pouvez régler le volume en touchant **Time dry** (Temps de séchage) pour le réduire ou **Finish in** (Terminé dans) pour l'augmenter avec le sélecteur de programme dans les positions suivantes :

- Position 3 pour le volume de l'avertisseur sonore

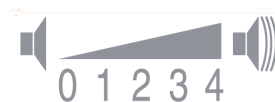

0 = désactivé, 1 = faible, 2 = moyen, 3 = fort, 4 = très fort

- Position 4 pour le volume des signaux des touches

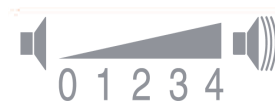

0 = désactivé, 1 = faible, 2 = moyen, 3 = fort, 4 = très fort

### Quitter le mode ajustement

Tournez le sélecteur de programme à la position **Off** (Arrêt). Les réglages sont sauvegardés.

# Lessive

## Préparation de la lessive

**AVIS :** Dommages à la laveuse/au tissu.

Des corps étrangers (p. ex. des pièces de monnaie, des trombones, des aiguilles, des clous) peuvent endommager le linge ou les composants de la sècheuse.

Il convient donc de prendre note des conseils suivants pour la préparation des brassées de linge :

- Videz toutes les poches pour vous assurer qu'aucun débris lâche (pièces de monnaie, clés, autres objets rigides, briquets) n'est placé dans le tambour de la sècheuse.
- Fermez toutes les attaches (comme les fermetures éclair, les crochets et oeillets) qui pourraient amener le linge à s'entremêler ou à se prendre sur d'autres vêtements. Boutonnez les housses. Attachez ensemble les ceintures de tissu, cordons de tablier, etc. ou utilisez un sac à linge.
- Retirez tous les corps étrangers ou toutes les pièces non lavables.
- Avant de remplir le tambour de linge, vérifiez qu'il est bien vide.

## Trier le linge

Vérifiez les étiquettes de soin du linge de chaque article avant le séchage. Elles fournissent de précieuses informations ainsi que les limites du processus de lavage (températures, etc.) pour vous aider à sélectionner le bon cycle.

Ne séchez pas les textiles suivants dans la sècheuse :

- tissus étanches (p. ex. enrobés de caoutchouc),
- tissus délicats (soie, rideaux synthétiques).

## Conseils pour le séchage

- Pour assurer un séchage uniforme, trie le linge selon le type de tissu et le programme de séchage.
- Séchez toujours les très petits articles (comme les chaussettes et les mouchoirs) et les soutiens-gorge à armatures ensemble avec de grands articles ou dans un sac à linge.
- Ne séchez pas trop le linge d'entretien facile - risque de froissement! Laissez le linge finir de sécher à l'air.
- Ne repassez pas le linge immédiatement après le séchage. Empilez-le pendant une courte période. L'humidité résiduelle sera ainsi distribuée de façon uniforme.
- Les tissus à maille ou tricotés (p. ex., tee-shirts, chandails) rétrécissent souvent lorsqu'ils passent dans la sècheuse pour la première fois. N'utilisez pas le programme **Ultra sec**.
- Séchez les tissus en laine uniquement en utilisant la grille de séchage. Pour rafraîchir ou redonner du gonflant aux articles en laine, utilisez le programme **Lavage à la main/Laine** et retirez les articles de la sècheuse pour les étendre sur une surface plane pour terminer le séchage.
- Pour les tissus multicouches pré-séchés ou les petits articles de vêtement individuels, utilisez le programme **Temps**. Convient également pour ajouter un temps de séchage supplémentaire si nécessaire.  
→ *Sélection du programme; Page 24*  
→ *Tableau de sélection de programmes; Page 29*
- Certains détergents et produits d'entretien des textiles, l'amidon ou les adoucissants, peuvent contenir des produits chimiques qui peuvent se déposer sur les capteurs d'humidité de la sècheuse et nuire à leur bon fonctionnement et aux résultats de séchage.
  - Lorsque vous lavez du linge qui passera ensuite à la sècheuse, utilisez la bonne quantité de détergent et de produit d'entretien des textiles, comme spécifiée dans les directives du fabricant.
- Nettoyez régulièrement le capteur d'humidité .  
→ *Nettoyage des capteurs d'humidité; Page 35*

# Tableau de sélection de programmes

Programmes	Brassée max. jusqu'à :	Type de linge
<b>Programmes normaux</b>		
<b>Cotton Dry</b> (Coton sec)	brassée complète	Brassée de coton normal et de draps (draps de lit, vêtements en coton, etc.)
<b>Cotton Extra Dry</b> (Coton ultra sec)	brassée complète	Peignoirs et draps de lit éponges (particulièrement épais ou à couches multiples)
<b>Perm P Damp</b> (Tissus sans repassage humides)	1/2 brassée	Pantalons, robes, jupes, chemises, blouses, jambières, vêtements de sport avec fibres riches en synthétique, lingerie (à ne pas repasser ou à repasser que légèrement)
<b>Perm Press Dry</b> (Tissus sans repassage secs)	1/2 brassée	Chemises, blouses, vêtements de sport (à ne pas repasser)
<b>Perm Press Extra Dry</b> (Tissus sans repassage ultra secs)	1/2 brassée	Draps de lit et linge de table, survêtements, anoraks, couvertures (à ne pas repasser, épais ou couches multiples)
<b>Délicat</b>	1/4 brassée	Lingerie de fibres synthétiques, de coton ou de fibres mélangées
<b>Cycle rapide 40™</b>	1/3 brassée	Tissus multicouches. Tissus sensibles en fibres synthétiques ou acryliques. Également pour ajouter un temps de séchage supplémentaire si nécessaire
<b>Time Dry Variable</b> (Temps de séchage variable)	1/3 brassée	Tissus multicouches. Tissus sensibles en fibres synthétiques ou acryliques. Également pour ajouter un temps de séchage supplémentaire si nécessaire.
<b>Lavage à la main/ Laine</b>	1/3 brassée	Tissus en laine adaptés au lavage ou aux articles délicats lavés à la main. À utiliser pour rafraîchir ou gonfler les articles en laine. Retirez les articles après la fin du programme et étalez-les sur une surface plane pour terminer le séchage. L'utilisation d'une grille de séchage est recommandée → <i>Grille de séchage; Page 15</i>
<b>Air Fluff/No Heat</b> (Air froid/Sans chaleur)	1/3 brassée	Tous les types de tissus. Pour rafraîchir ou aérer des vêtements qui ont été portés pendant une courte période.
<b>Séchage rapide automatique</b>	1/4 brassée	Pour le linge qui doit sécher rapidement, par exemple les tissus de fibres synthétiques, mixtes ou de coton
<b>Programmes spéciaux</b>		
<b>Towels</b> (Serviettes)	1/3 brassée	Mélange de coton et de textiles synthétiques ne nécessitant pas de températures et de traitements sensibles.
<b>Sanitize</b> (Assainissement)	1/2 brassée	Tissus en coton pour sécher à haute température.
<b>Jeans</b>	1/2 brassée	Tissus fabriqués de jean/denim.
<b>Heavy Duty</b> (Linge très sale)	brassée complète	Serviettes éponges, essuie-tout, essuie-mains, draps de lit, sous-vêtements, chaussettes en coton

**Conseil :** Pour de meilleurs résultats, il est conseillé de charger le tambour selon le type de tissu et la quantité indiquée dans le tableau ci-dessus.

---

## Programme par défaut et réglages des options

À l'usine, des réglages initiaux sont préprogrammés pour tous les cycles.

Vous pouvez modifier certains réglages de programmes comme suit :

### Dry Level (Niveau de séchage)

Cette option permet de régler le temps de séchage par petits incréments pour certains programmes.

Réglage par défaut = ÉTEINT (aucun symbole DEL affiché)

Valeurs à sélectionner : ÉTEINT, +1, +2, +3

Le **Dry Level** (Niveau de séchage) est conservé jusqu'au prochain changement.

**AVIS** : Plus la valeur du chiffre est élevée, plus le séchage durera longtemps.

### Time Dry (Temps de séchage)

Disponible seulement pour les programmes Time (Temps),

→ *Tableau de sélection de programmes; Page 29* peut être sélectionné pendant un minimum de 20 minutes à un maximum de 3 heures, en incréments de 10 minutes.

### Finish in (Terminé dans)

Le temps de fin de programme Finish In (Terminé dans) peut être réglé par segment de 1 heure jusqu'à un maximum de 24 h (heures).

Après avoir sélectionné le programme de séchage désiré (avec le sélecteur) mais avant de toucher au bouton Start (Démarrage), touchez le bouton **Finish in** (Terminé dans) jusqu'à ce que le temps désiré soit affiché, p. ex. 8 heures, puis touchez le bouton Start (Démarrage) pour activer l'appareil.

**AVIS** : La durée de cycle est comprise dans le temps programmé pour la fin.

Voici un exemple d'un temps de cycle de 1 h 30 et d'un temps de fin de 8 heures. 8 h seront affichées (jusqu'à ce que le mode Économie d'énergie s'active) et le compte à rebours est lancé (pendant environ 6 h 30) jusqu'à ce que le cycle de séchage commence (à 1 h 30). La durée de cycle 1:30 s'affiche ensuite et le séchage commence. Temps total approximatif de 8 heures.

---

## Réglages d'options de programmes additionnels

### Wrinkle Block (Anti-froissement)

Si l'option **Wrinkle Block (Anti-froissement)** est active, elle empêche le froissement ou le plissement du linge. Le tambour tourne à intervalles précis après le processus de séchage pour maintenir le gonflant et empêcher le linge de se coller jusqu'à ce qu'il soit retiré.

Si le bouton **Wrinkle Block (Anti-froissement)** est enfoncé, cette fonction est réglée à 60 (+60 min) ou 90 (+90 min).

Le linge est doux et soyeux jusqu'à son retrait. Le linge doit être retiré au plus tard après écoulement de ce délai.

### Low Heat (Délicat)

Température réduite pour tissus délicats, p. ex., polyacrylique, polyamide ou élasthanne, avec un temps de séchage plus long.

Veuillez respecter les informations et symboles de traitement figurant sur les étiquettes des tissus.

# Vitesse d'essorage

Le réglage **Spin Speed** (Vitesse d'essorage) est établi en fonction de la vitesse d'essorage de votre laveuse. L'ajustement de ce réglage permet au temps de séchage affiché par la sècheuse d'être aussi près que possible du temps réel de séchage.

**AVIS :** La vitesse d'essorage ne correspond pas à la vitesse de rotation du tambour de la sècheuse.

Pour modifier le réglage **Spin Speed** (Vitesse d'essorage), consultez les instructions ci-dessous.

## Activer le mode ajustement

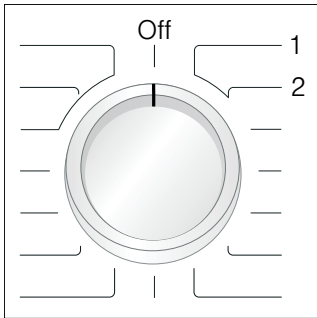

1. Choisissez **Cotton Extra Dry** (Coton ultra sec) sur la position 1.  
L'appareil est activé.
2. Touchez et maintenez le bouton **Start/Pause** (Démarrage/Pause) enfoncé et tournez le sélecteur de programme vers la droite (Position 2). Relâchez le bouton **Start/Pause** (Démarrage/Pause).

Le mode ajustement est maintenant activé et la valeur par défaut (1000 rpm) apparaît sur l'affichage.

## Changer la vitesse d'essorage

Appuyez sur les boutons **Time dry** (Temps de séchage) ou **Finish in** (Terminé dans) pour modifier le réglage (les valeurs permises sont entre 600 et 1800 par incréments de 100).

## Quitter le mode ajustement

Tournez le sélecteur de programme à la position **Off** (Arrêt). Les réglages sont sauvegardés.

# DIRECTIVES D'ENTRETIEN À L'INTENTION DE L'UTILISATEUR

## INSTRUCTIONS D'ENTRETIEN DE L'UTILISATEUR

L'appareil électroménager est conçu pour vous donner de nombreuses années de service. Respectez les instructions suivantes pour assurer l'entretien de l'appareil électroménager et le maintenir en bon état de fonctionnement.

### ⚠ AVERTISSEMENT

#### RISQUE D'EXPLOSION

Pour nettoyer, n'utilisez jamais de solvants ou de liquides inflammables.

### ⚠ ATTENTION

Un entretien régulier, en particulier le nettoyage des filtres à peluche est important!

Un nettoyage inapproprié peut endommager la sécheuse ou causer des blessures.

N'utilisez pas de tuyau ou de nettoyeur haute pression.

N'utilisez pas de produits abrasifs et des nettoyeurs universels.

N'utilisez pas de nettoyeurs à vapeur.

N'utilisez pas de lingettes à base de javellisant.

## Nettoyage de l'extérieur de la sécheuse

Nettoyez les surfaces extérieures de la sécheuse en les essuyant uniquement avec un chiffon doux et de l'eau savonneuse.

Essuyez le tambour, le joint de porte et l'intérieur de la porte avec un chiffon humide seulement.

**AVIS :** Ne nettoyez pas avec un jet d'eau.

Enlevez immédiatement les résidus de lessive et de produits nettoyants.

Pendant le séchage, de l'eau peut à l'occasion s'accumuler entre la porte et le joint. Cela n'a aucune incidence sur le bon fonctionnement de la sécheuse.

## Nettoyage du filtre à charpie

### ⚠ AVERTISSEMENT

#### RISQUE D'INCENDIE

Suivez ces instructions lors du nettoyage de la zone du filtre à peluches.

- NE PAS étendre un appareil de nettoyage ou un objet de plus de six pouces (6 po) au-delà de l'ouverture du filtre à charpie.
- Utilisez uniquement un instrument doux (caoutchouc, chiffon ou poils doux) pour nettoyer l'intérieur de la zone du filtre à peluches.
- Une fois les deux filtres à charpie retirés, essuyez ou passez l'aspirateur autour de l'ouverture du filtre à peluche et pas plus de six pouces sous l'ouverture.

Avec le temps, de la charpie produite pendant le processus de séchage s'accumule dans la zone du filtre à peluche.

Vous pouvez enlever facilement cette peluche avec un aspirateur.

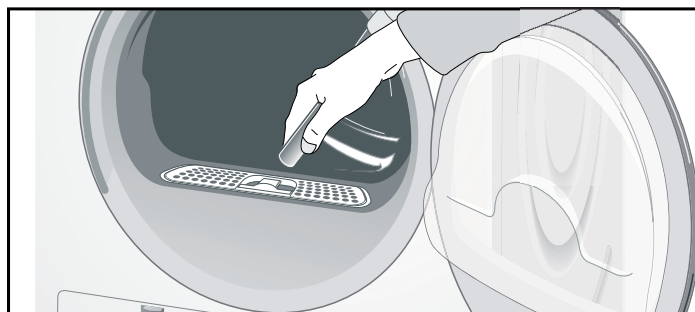



## Nettoyage du filtre à charpie

Des filtres sales prolongent le temps de séchage et augmentent la consommation d'énergie.

Le filtre doit être nettoyé avant ou après chaque processus de séchage.

Si le témoin  s'allume pendant un programme de séchage, nettoyez le filtre immédiatement.

**Conseil :** Le programme est automatiquement interrompu.

### Pour nettoyer le filtre à charpie :

1. Faites tourner le sélecteur de programme pour éteindre l'appareil électroménager.

#### **▲ ATTENTION**

L'intérieur de la porte se chauffe pendant le processus de séchage. Le tambour, la porte et le linge peuvent être chauds.

2. Ouvrez la porte.

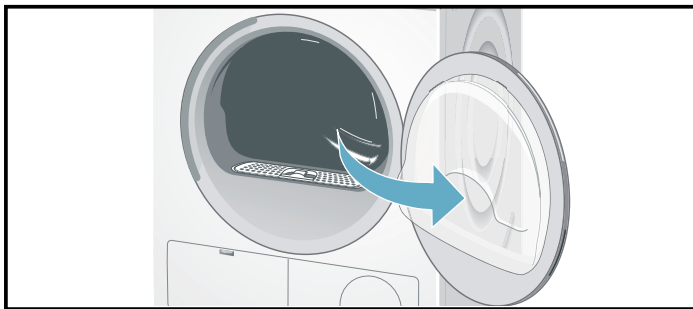

3. Sortez le filtre.

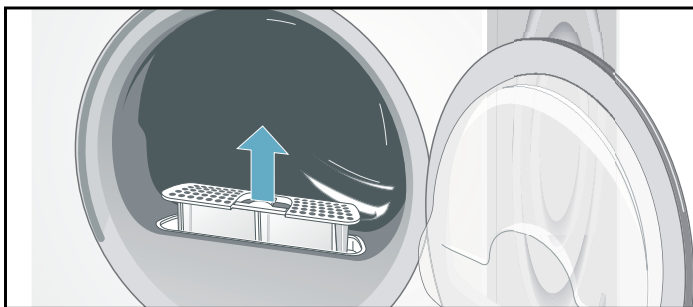

Retirez les peluches de l'ouverture du filtre à peluches et de la zone en dessous. Assurez-vous qu'aucune peluche ne tombe dans l'ouverture ci-dessous.

4. Ouvrez le filtre.

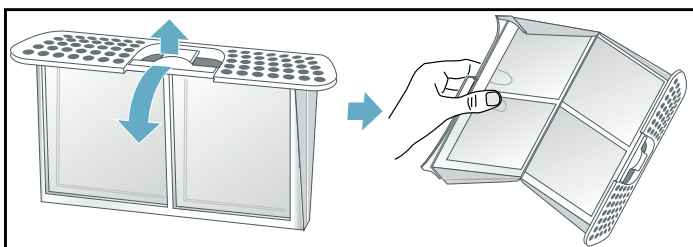

5. Enlevez les peluches (passez la main sur le filtre).

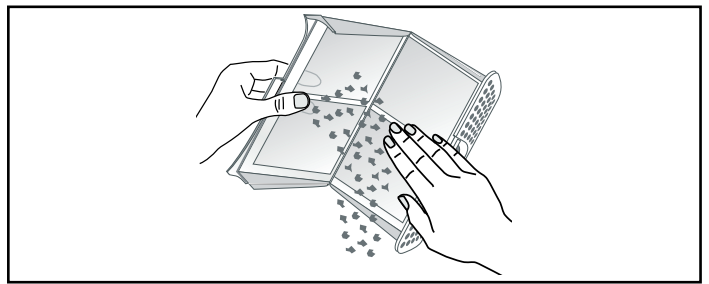

**AVIS :** Un filtre à charpie très sale ou obstrué devrait être rincé à l'eau chaude sous le robinet.

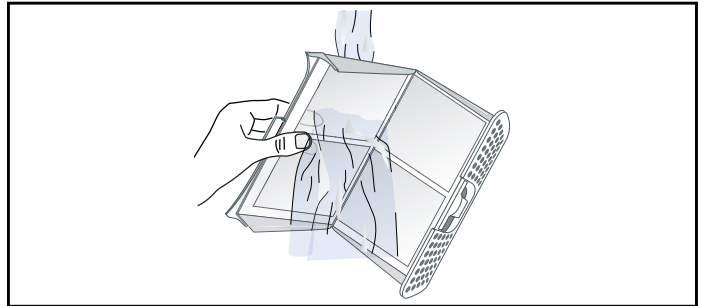

Avant de remettre en place le filtre, assurez-vous qu'il est complètement sec.

6. Refermez le filtre et remettez-le en place.

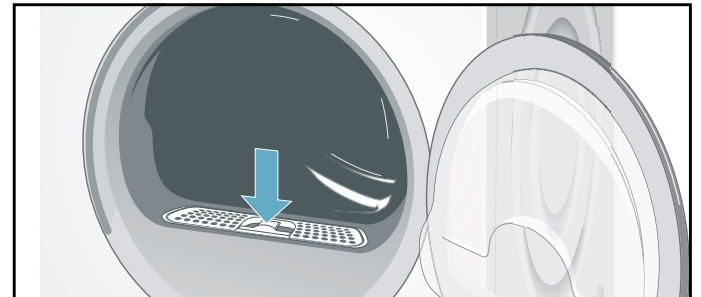

7. Fermez la porte.

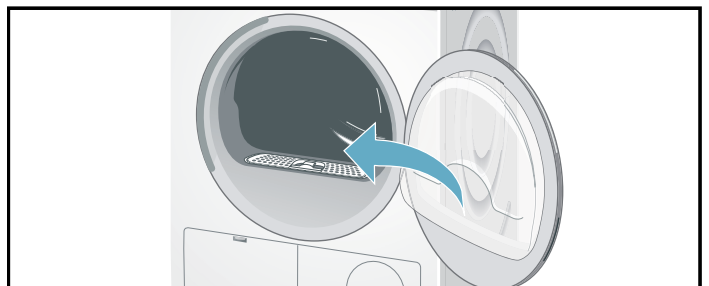

## Nettoyage du condenseur

Le condenseur exige un nettoyage périodique (on recommande une fois par mois sous conditions de séchage normales). La fréquence du nettoyage dépend des tailles et des types de brassées à sécher.

### Pour nettoyer le condenseur :

1. Si la sècheuse est chaude, lancez le programme **Air Fluff/No Heat (Air froid/Sans chaleur)** pour permettre à la sècheuse de se refroidir.
2. De l'eau résiduelle peut s'échapper, mettez un chiffon absorbant sous le volet d'entretien.
3. Déverrouillez le volet d'entretien et ouvrez-le complètement.

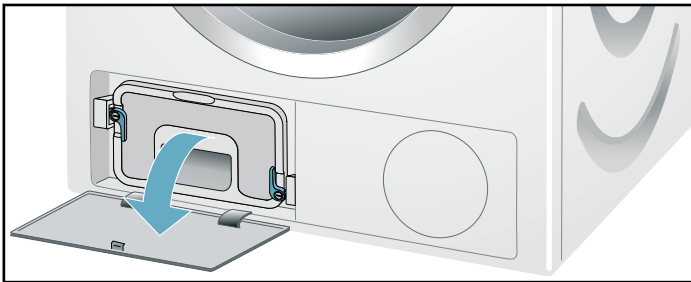

4. Tournez les deux leviers de verrouillage l'un vers l'autre.

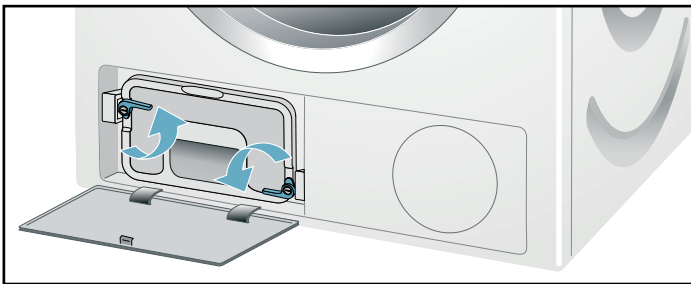

5. Retirez le capuchon du condenseur.

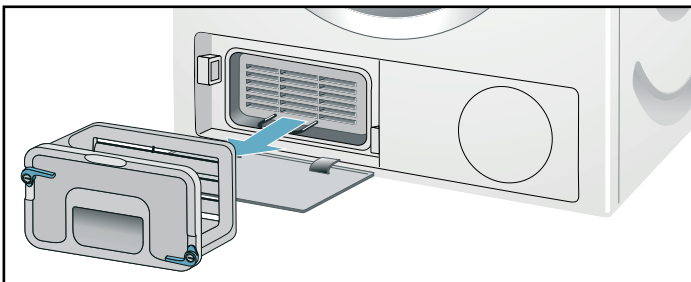

6. Retirer le condenseur.

**AVIS :** N'endommagez pas le condenseur! Nettoyez uniquement à l'eau chaude. N'utilisez pas d'objets durs ou tranchants!

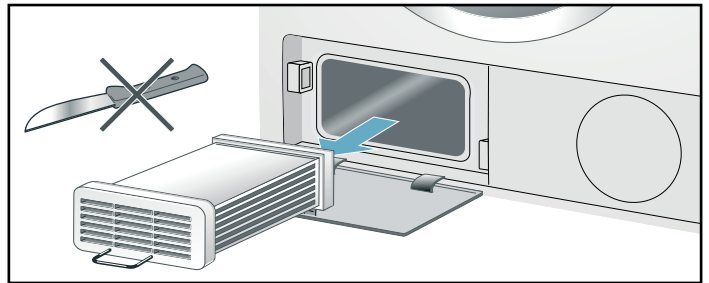

7. Rincez le condenseur et le capuchon sur tous les côtés avec un jet d'eau pour enlever toutes les peluches et la charpie.

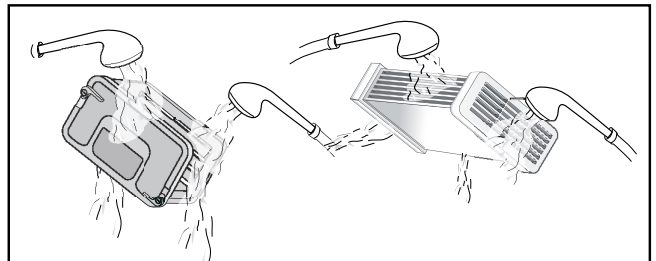

8. Enlevez les peluches et la charpie sur les joints de la sècheuse et du condenseur.
9. Laissez le capuchon et le condenseur sécher à fond.
10. Insérez d'abord le condenseur, puis le capuchon.
11. Remettez les deux leviers de verrouillage dans leur position initiale.

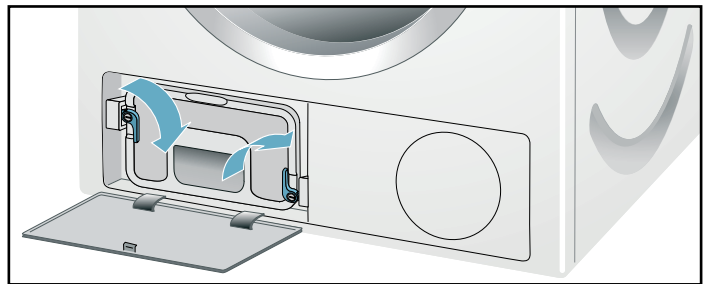

12. Fermez le volet d'entretien jusqu'à ce qu'il s'enclenche.



13. Consultez le tableau de dépannage pour réinitialiser l'indicateur d'entretien.  
→ Dépannage; Page 36

## Nettoyage des capteurs d'humidité

La sècheuse est dotée d'un capteur d'humidité en acier inoxydable. Il mesure le degré d'humidité du linge.

Après de longues périodes d'utilisation, le capteur d'humidité peut être recouvert d'une fine couche de calcaire ou de résidus de détergents et de produits d'entretien textile. Ces résidus doivent être éliminés régulièrement car la fonction du capteur sera altérée et les résultats de séchage moins que souhaité.

### Nettoyage des capteurs d'humidité :

1. Ouvrez la porte.

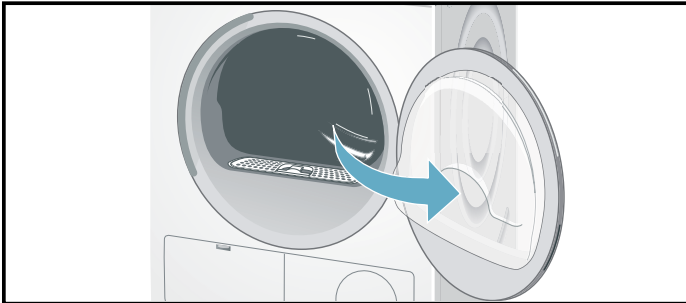

2. Ce dépôt s'enlève facilement en essuyant les capteurs (les deux barres près du filtre à charpie) au moyen d'un chiffon et d'un peu de vinaigre blanc.

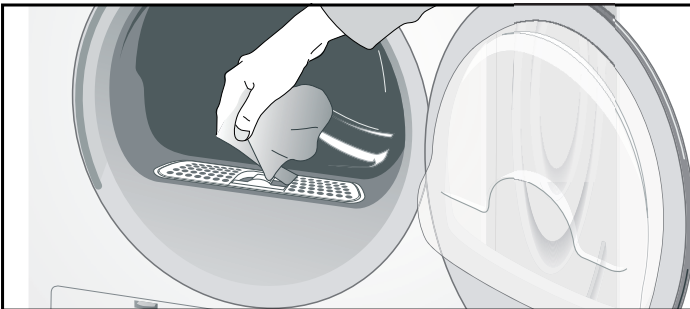

**AVIS :** N'utilisez que du vinaigre blanc!  
Nettoyez les capteurs d'humidité une fois par mois.

## Entretien du boyau de drainage

Si l'indicateur **DR** s'allume, vérifiez le boyau de drainage pour tout signe de plis, d'obstructions ou de blocages.

**AVIS :** Si l'indicateur **DR** reste allumé après les étapes ci-dessus, vous devez contacter le service à la clientèle.

## Remplacement des fusibles de l'adaptateur d'alimentation - étape par étape

Les fusibles sont un dispositif de sécurité obligatoire destiné à durer toute la vie du produit. Dans le cas peu probable d'une défaillance, suivez les étapes ci-dessous pour la remplacer.

1. Débranchez les cordons de la laveuse et de la sècheuse de l'adaptateur d'alimentation.  
Débranchez l'adaptateur secteur de la prise murale.

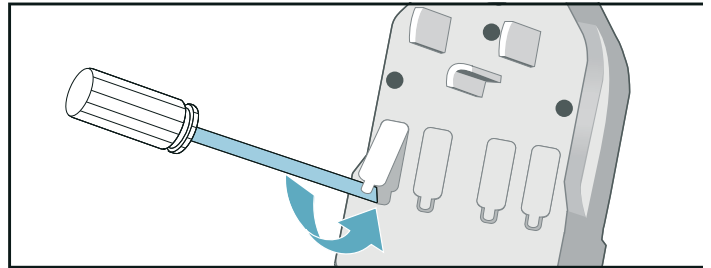

2. Retirez le porte-fusible à l'aide d'un outil pointu comme illustré (par exemple, une pointe ou un petit tournevis).
3. Remplacez le mauvais fusible suspect par un bon connu.

**AVIS :** UTILISEZ UNIQUEMENT LE FUSIBLE DE REMPLACEMENT, RÉFÉRENCE 10013781.

4. Réinstallez le fusible et le porte-fusible dans l'adaptateur secteur en vous assurant qu'il s'enclenche en place.

---

# Dépannage

## Introduction

**AVIS :** Avant d'effectuer des travaux d'entretien ou avant d'essayer de rectifier vous-même un problème, tournez le sélecteur de programme à **Off** (Arrêt).

Si une panne de courant survient en cours de fonctionnement, le programme ne reprendra pas au rétablissement de la source d'alimentation. À ce moment, confirmez le programme et les options sélectionnées puis appuyez sur la touche Start/Pause (Démarrage/Pause).

---

### ⚠ **AVERTISSEMENT**

RISQUE DE BLESSURE À LA PEAU  
La porte, le tambour et le linge peuvent être chauds.

---

---

### ⚠ **AVERTISSEMENT**

RISQUE D'ÉLECTROCUTION! RISQUE D'EXPLOSION  
Les réparations ou le remplacement de pièces ne doivent être effectués que par des prestataires de services agréés seulement.

---

Avant d'appeler le service client, vérifiez si vous pouvez résoudre le problème vous-même à l'aide du tableau suivant.

Si un problème ne peut être rectifié ou si une réparation est requise :

1. Réglez le sélecteur de programme à **Off**(Arrêt).
2. Débranchez la sècheuse de la prise de courant.
3. Communiquez avec le Service après-vente.  
→ *Service après-vente; Page 4*

## Dépannage général

Si vous éprouvez un problème, la cause sera habituellement mineure. Avant de contacter le service après-vente, veuillez songer à suivre les suggestions et les instructions ci-dessous :

**AVIS :** Les solutions de dépannage énumérées ci-dessous peuvent vous aider à résoudre rapidement les problèmes mineurs avec la sècheuse sans devoir attendre une intervention sur place.

## Détermination du problème

Problème	Cause(s) possible(s)	Solution(s)
La sècheuse ne démarre pas. Le témoin <b>Start/Pause</b> (Démarrage/Pause) ne clignote pas.	L'extrémité du cordon d'alimentation n'est pas inséré du tout ou est mal inséré. Un fusible a grillé ou un disjoncteur a été déclenché.	Insérez correctement l'extrémité du cordon d'alimentation. Remplacez le fusible ou réenclenchez le disjoncteur. Pour remplacer les fusibles de l'adaptateur secteur fourni. → <i>Remplacement des fusibles de l'adaptateur d'alimentation - étape par étape; Page 35</i>
	La porte n'est pas fermée correctement.	Vérifiez si le linge est coincé dans la porte. Fermez la porte jusqu'à ce que vous entendiez un déclic.
	Programme non sélectionné.	Tournez le sélecteur de programme au programme souhaité. → <i>Tableau de sélection de programmes; Page 29</i>
Le panneau d'affichage et les témoins s'éteignent, le témoin <b>Start/Pause</b> (Démarrage/Pause) clignote.	Le mode économie d'énergie est activé.	Appuyez sur n'importe quelle touche pour activer l'affichage. → <i>Utilisation écoresponsable de la sècheuse; Page 9</i>
Le panneau d'affichage et l'indicateur <b>Start/Pause</b> (Démarrage/Pause) s'éteignent.	Le mode Veille après le réglage de l'option <b>Terminé dans</b> est activé.	Appuyez sur n'importe quelle touche pour activer l'affichage.
La sècheuse ne démarre pas. les indicateurs <b>Start/Pause</b> (Démarrage/Pause) clignotent.	La touche <b>Start/Pause</b> (Démarrage/Pause) n'est pas enfoncée.	Appuyez sur la touche <b>Start/Pause</b> (Démarrage/Pause) pour lancer le cycle.
Le témoin  s'allume.	Filtre à charpie encrassé.	Nettoyez le filtre à charpie. → <i>Nettoyage du filtre à charpie; Page 33</i> Appuyez sur la touche <b>Start/Pause</b> (Démarrage/Pause) pour réinitialiser l'indication affichée, puis appuyez de nouveau sur la touche <b>Start/Pause</b> (Démarrage/Pause) pour réinitialiser l'électroménager au besoin.
	Condenseur sale.	Nettoyez le condenseur. → <i>Nettoyage du condenseur; Page 34</i> Appuyez sur la touche <b>Start/Pause</b> (Démarrage/Pause) pour réinitialiser l'indication affichée, puis appuyez de nouveau sur la touche <b>Start/Pause</b> (Démarrage/Pause) pour réinitialiser l'électroménager au besoin.
Le témoin <b>DR</b> s'allume. L'eau ne s'est pas complètement drainée.	Le tuyau de drainage est obstrué.	Vérifiez le tuyau de drainage. → <i>Entretien du boyau de drainage; Page 35</i> Vérifiez l'état du raccordement de tuyau de drainage.
Présence d'une fuite d'eau.	La sècheuse n'est pas de niveau.	Mettez la sècheuse de niveau. → <i>Mise à niveau de la sècheuse; Page 19</i>
	Le joint du condenseur est sale.	Nettoyez le joint du condenseur. → <i>Nettoyage du condenseur; Page 34</i>
	Le tuyau de drainage fuit.	Vérifiez toute la longueur du tuyau de drainage pour la présence de fuites et remplacez-le au besoin. Vérifiez que le tuyau est bien fixé sur le crochet de tuyau à l'arrière de la sècheuse.

<b>Problème</b>	<b>Cause(s) possible(s)</b>	<b>Solution(s)</b>
Le programme se termine peu après son lancement.	Le linge n'a pas été chargé dans la sècheuse.	Mettez une brassée de linge. → <i>Chargement du linge; Page 25</i>
	Brassée trop petite pour le programme sélectionné.	Utilisez le programme de temps. → <i>Sélection du programme; Page 24</i> → <i>Tableau de sélection de programmes; Page 29</i>
	La brassée chargée est trop sèche.	Vérifiez la brassée chargée. Si le linge est sec, ouvrez la porte, retirez le linge et tournez le sélecteur de programme à <b>Off</b> (Arrêt).
La porte s'ouvre toute seule.	La porte n'est pas fermée correctement.	Fermez la porte jusqu'à ce que vous entendiez un déclic.
Froissement.	Brassée trop importante. Sélection du programme inapproprié.	Ne dépassez pas la brassée maximum pour le programme sélectionné. Retirez les articles de linge immédiatement après la fin du programme, suspendez-les et remettez-les en forme. Tournez le sélecteur de programme à <b>Off</b> (Arrêt). → <i>Tableau de sélection de programmes; Page 29</i> Sélectionnez la touche Wrinkle Block (Anti-froissement) pour empêcher le froissement ou le plissement du linge. → <i>Wrinkle Block (Anti-froissement); Page 30</i>
Le séchage laisse à désirer (le linge semble trop humide).	Le linge chaud peut sembler plus humide qu'il ne l'est en réalité.	Enlevez les articles de linge immédiatement après la fin du programme et tournez le sélecteur de programme à <b>Off</b> (Arrêt).
	Le programme sélectionné ne convient pas à la brassée.	Utilisez un autre programme de séchage ou, en plus, sélectionnez le programme de temps. → <i>Tableau de sélection de programmes; Page 29</i>
	Le degré de séchage n'est pas réglé.	Utilisez <b>Dry Level</b> (Niveau de séchage) pour régler le degré de séchage. → <i>Dry Level (Niveau de séchage); Page 30</i>
	Fine couche de tartre ou de résidus de détergent et de produit de soins des textiles sur les capteurs d'humidité.	Nettoyez les capteurs d'humidité. → <i>Nettoyage des capteurs d'humidité; Page 35</i>
	Fin du programme, p. ex., défaillance de la source d'alimentation secteur, porte ouverte ou temps de séchage maximum atteint.	Voyez le ou les problèmes mentionnés dans ce tableau.
	La brassée est trop humide au départ.	Essorez le linge à plus haute vitesse dans la laveuse avant de sécher. Éteignez la sècheuse, puis remettez-la en marche.
Le temps de séchage est trop long.	Le filtre à peluches et/ou le condenseur sont sales.	Nettoyez le filtre à charpie → <i>Nettoyage du filtre à charpie; Page 33</i> et/ou le condenseur. → <i>Nettoyage du condenseur; Page 34</i>
	Alimentation en air ambiant insuffisante pour le refroidissement. L'admission d'air est possiblement obstruée.	Assurez-vous que l'air ambiant frais peut circuler librement à proximité de la sècheuse. → <i>Installation pour la meilleure performance; Page 10</i> N'obstruez pas l'admission d'air sur le devant de la sècheuse.
	La température ambiante est inférieure à 59°F/15°C ou supérieure à 86°F/30°C .	Assurez-vous que les conditions ambiantes de la pièce se situent dans cette plage.
Le programme n'est pas lancé, le temps Terminé dans (restant) est affiché.	Un temps de début différé a été sélectionné et activé.	Le cycle de séchage commencera à l'heure appropriée et se terminera à l'heure sélectionnée.

<b>Problème</b>	<b>Cause(s) possible(s)</b>	<b>Solution(s)</b>
Le programme ne démarre pas - le symbole  est allumé.	La sécurité-enfants est active.	Désactivez la sécurité-enfants. → <i>Sécurité enfants; Page 26</i>
Un ou plusieurs témoins clignotent.	Le filtre à peluches et/ou le condenseur sont sales.	Nettoyez le filtre à peluches ou/et le condenseur (voir la solution du (des) problème(s) dans ce tableau ci-dessus).
	Les conditions d'installation sont inadéquates.	Vérifiez les conditions d'installation. → <i>Raccordements électriques; Page 17</i>
	Anomalie ou défaillance dans la séquence du programme.	Éteignez la sècheuse, laissez-la se refroidir, remettez-la en marche et relancez le programme.
Panne de courant.		Retirez immédiatement le linge de la sècheuse et éteignez-le. Cela permet à la chaleur de se dissiper. Faites attention, car la porte, le tambour et le linge peuvent être chauds.

Si les solutions de dépannage n'ont pas résolu le problème, communiquez avec le service après-vente → *Service après-vente; Page 4*



# ÉNONCÉ DE GARANTIE LIMITÉE DU PRODUIT

## Bosch sècheuse de linge

### Couverture de la garantie limitée :

La garantie limitée fournie par BSH Home Appliances (« Bosch ») dans la présente déclaration de garantie limitée du produit s'applique uniquement à l'appareil Bosch (« produit ») qui vous est vendu à condition que le produit ait été acheté :

- Pour une utilisation normale, résidentielle (non commerciale), et qu'en fait, en tout temps, a été utilisé pour un usage domestique normal.
- Neuf au moment de la vente au détail (non en montre, « tel quel » ou un modèle retourné antérieurement), qu'il n'est pas destiné à la revente ni à un usage commercial.
- Aux États-Unis ou au Canada et qu'il est demeuré en tout temps dans le pays où l'appareil a été acheté.

Les garanties aux présentes s'appliquent à l'acheteur original du Produit sous garantie et à tout propriétaire successif du produit acheté pour une utilisation résidentielle habituelle et la durée de la garantie.

Veuillez vous assurer de retourner la carte d'enregistrement, quoiqu'elle n'est pas nécessaire, pour la couverture par la garantie. C'est la meilleure façon dont Bosch peut vous aviser dans le cas peu probable d'un avis de rappel ou de sécurité du produit.

### Limitations pour les accessoires de tierces parties :

Les accessoires de tierce partie, hormis ceux fournis avec l'appareil Bosch, et les dommages indirects qui peuvent découler de leur utilisation, ne sont pas couverts par la présente garantie. Cette limitation comprend expressément les garanties implicites de qualité marchande et d'aptitude à une fin particulière, lesquelles sont aussi expressément exclues à l'égard des accessoires de tierce partie, autres que ceux expédiés avec l'appareil Bosch. L'utilisation d'accessoires de tierce partie, autres que ceux expédiés avec l'appareil Bosch, n'annule pas la présente garantie sur toutes autres pièces, et toutes les autres dispositions aux présentes demeurent en vigueur.

### Durée de la garantie :

Bosch garantit que le Produit est exempt de défauts matériels et de fabrication, laquelle garantie s'applique pour une période de trois cent soixante-cinq (365) jours à compter de la date d'achat. La période susmentionnée commence à partir de la date d'achat et ne doit pas être retenue, retardée, prolongée, ou interrompue pour une raison quelconque. Ce produit est également garanti comme étant exempt de défauts cosmétiques au niveau des matériaux et de la fabrication (comme des égratignures sur l'acier inoxydable, des imperfections de peinture/porcelaine, des éclats, des bosses ou autres dommages à la finition du produit), pour une période de trente (30) jours à partir de la date d'achat ou de la date d'achèvement pour une nouvelle construction. Cette garantie cosmétique exclut les variations légères de couleur causées par les différences inhérentes entre les sections peintes et les sections en porcelaine, de même que les différences causées par l'éclairage de la cuisine, l'emplacement du produit et autres facteurs similaires. La présente garantie esthétique exclut spécifiquement tous les appareils d'affichage, de plancher, « tels quels » ou « B ».

### PORTÉE DE LA GARANTIE LIMITÉE PROLONGÉE

Bosch réparera ou remplacera, sans frais, les cartes de circuit imprimé, le moteur d'entraînement ou le composant du moteur d'entraînement qui s'avère défectueux sous conditions d'utilisation normale à la maison pendant les sept cent trente (730) premiers jours à compter de la date d'achat original, frais de main-d'oeuvre exclus.

**Réparation ou remplacement : votre recours exclusif**

Pendant cette période de garantie, Bosch ou l'un de ses centres de réparations autorisés réparera gratuitement votre Produit (sous réserve de certaines restrictions aux présentes) si celui-ci présente des défauts de matériels ou de fabrication. Si des tentatives raisonnables pour réparer le produit sont vaines, alors Bosch remplacera le produit (un modèle supérieur peut être offert, à la seule discrétion de Bosch, moyennant des frais supplémentaires). Rien dans cette garantie n'exige que les pièces endommagées ou défectueuses soient remplacées par des pièces d'un type ou d'une conception différent de la pièce d'origine. Toutes les pièces ou les composants enlevés demeurent la seule propriété de Bosch. Toute pièce remplacée et/ou réparée doit être identique à la pièce d'origine aux fins de la présente garantie et cette garantie ne sera pas prolongée en regard de telles pièces. La seule responsabilité de Bosch est de faire réparer le produit défectueux uniquement par un Bosch autorisé pendant les heures de travail normales. Pour la sécurité et éviter des dommages matériels, Bosch recommande fortement de ne pas réparer le produit soi-même ni de le faire réparer par un centre de réparation non-autorisé; Bosch ne sera pas tenue responsable de réparations ou de travail effectués par un centre de réparation non autorisé. Les centres de réparation autorisés sont les personnes ou les entreprises qui ont été spécialement formées sur les produits Bosch et qui possèdent, selon l'opinion de Bosch, une réputation supérieure pour le service après-vente et la capacité technique (il est à noter qu'elles sont des entités indépendantes et non des agents, partenaires, affiliés ou représentants de Bosch). Nonobstant ce qui suit, Bosch ne sera pas tenue responsable d'aucune façon si le produit est situé dans une région éloignée (supérieure à 100 miles d'un centre de réparation autorisé) ou n'est pas accessible de façon raisonnable, dans un environnement ou un local dangereux, menaçant ou périlleux; dans une telle éventualité, à la demande du consommateur, Bosch pourrait encore payer les frais de main-d'œuvre et de pièces et expédier les pièces au centre de réparation autorisé le plus près, mais le consommateur serait entièrement responsable pour tous les frais de déplacement et autres frais spéciaux encourus par le centre de réparation, en autant qu'il accepte la demande de réparation.

**Produit hors garantie :**

Bosch n'est pas tenue, aux termes de la loi ou autrement, de faire des concessions, y compris des réparations, des partages de frais ou un remplacement du Produit une fois la présente garantie expirée.

**Exclusions à la garantie :**

La couverture de garantie décrite dans les présentes exclut tous les défauts ou dommages pour lesquels Bosch serait directement imputable, y compris, sans s'y limiter, l'un ou plusieurs des cas suivants :

- Utilisation du produit autre qu'un usage normal, habituel et de la façon destinée (incluant, sans s'y limiter, toute forme d'utilisation commerciale, d'utilisation ou de rangement d'un produit pour l'intérieur à l'extérieur, d'utilisation du produit de concert avec un transporteur aérien ou marin). Utilisation du produit autre qu'un usage normal, habituel et de la façon destinée (incluant, sans s'y limiter, toute forme d'utilisation commerciale, d'utilisation ou de rangement d'un produit pour l'intérieur à l'extérieur, d'utilisation du produit de concert avec un transporteur aérien ou marin).
- Inconduite, négligence, mauvaise utilisation, abus, accidents, fonctionnement inadéquat, mauvais entretien, installation inadéquate ou négligente, altération, non-respect des directives de fonctionnement, mauvaise manipulation, réparation non autorisée (incluant réparation par le consommateur ou exploration du fonctionnement interne du produit), de toutes les parties, et ce, de façon délibérée.
- Réglage, modification ou altération de tout type.
- Non conformité aux normes fédérales, provinciales, municipales ou électriques en vigueur au pays, aux codes de plomberie ou du bâtiment, aux réglementations ou aux lois, incluant le non respect d'installer le produit en stricte conformité avec les codes et les réglementations du bâtiment et d'incendie locaux.
- Bris et usure normaux, déversements d'aliments ou de liquides, accumulations de graisse ou d'autres substances dans, sur ou autour du Produit.
- Toute force ou tout facteur externe, élémentaire et/ou environnemental, incluant sans limitation, la pluie, le vent, le sable, les inondations, les incendies, les coulées de boue, le gel, l'humidité excessive ou l'exposition prolongée à l'humidité, la foudre, les surtensions, les problèmes de structure autour de l'appareil et les désastres naturels.

En aucun cas, Bosch ne sera tenue responsable de dommages matériels aux alentours, incluant les armoires, les planchers, les plafonds et les autres objets ou structures situés autour du produit. Également exclus de la présente garantie sont les produits dont les numéros de série ont été modifiés, enlevés ou sont anormaux; les demandes de réparations pour enseigner le fonctionnement du produit ou les visites où il n'y a aucun problème avec le produit; la correction de problèmes d'installation (le consommateur est seul responsable pour toute structure et tout réglage du produit, incluant l'électricité, la plomberie et les autres raccordements nécessaires, pour une fondation/ plancher approprié[e], et pour toute modification incluant, sans limitation, armoires, murs, planchers, tablettes, etc.) et le réenclenchement de disjoncteurs ou le remplacement de fusibles.

DANS LA MESURE AUTORISÉE PAR LOI, LA PRÉSENTE GARANTIE PRÉCISE LES RECOURS EXCLUSIFS DONT VOUS DISEZ À L'ÉGARD DU PRODUIT, QUE LA DEMANDE SOIT FONDÉE SUR UN CONTRAT OU DÉLIT (Y COMPRIS RESPONSABILITÉ ABSOLUE OU NÉGLIGENCE) OU AUTRE. LA PRÉSENTE GARANTIE REMPLACE TOUTES LES AUTRES GARANTIES, EXPRESSES OU IMPLICITES. TOUTES GARANTIES IMPLICITES AUX TERMES DE LA LOI, QUE SE SOIT LES GARANTIES DE QUALITÉ MARCHANDE OU D'APTITUDE À UN USAGE PARTICULIER, OU AUTRES, SONT LIMITÉES DANS LE TEMPS À LA DURÉE DE CETTE GARANTIE LIMITÉE EXPRESSE. LE FABRICANT NE SERA EN AUCUN CAS RESPONSABLE DE DOMMAGES CONSÉCUTIFS, SPÉCIAUX, ACCESSOIRES, INDIRECTS OU DE « PERTES D'AFFAIRES » ET/OU DE DOMMAGES PUNITIFS DE PERTES OU DE DÉPENSES, Y COMPRIS SANS S'Y LIMITER, ABSENCE DU TRAVAIL, FRAIS D'HÔTEL ET/OU FRAIS DE RESTAURANT, FRAIS DE REMODELAGE EN EXCÉDENT DES DOMMAGES DIRECTS QUI SONT DÉFINITIVEMENT CAUSÉS EXCLUSIVEMENT PAR BOSCH, OU AUTRE. CERTAINS ÉTATS N'AUTORISENT PAS L'EXCLUSION OU LA LIMITATION DE DOMMAGES ACCESSOIRES OU CONSÉCUTIFS, ET CERTAINS ÉTATS N'AUTORISENT PAS LA LIMITATION DE LA DURÉE DES GARANTIES IMPLICITES. PAR CONSÉQUENT, LES EXCLUSIONS OU LES LIMITES SUSMENTIONNÉES POURRAIENT NE PAS VOUS CONCERNER. LA PRÉSENTE GARANTIE VOUS DONNE DES DROITS PRÉCIS RECONNUS PAR LA LOI ET VOUS POUVEZ ÉGALEMENT AVOIR D'AUTRES DROITS QUI VARIENT D'UN ÉTAT À L'AUTRE.

Aucune tentative de modifier, changer ou amender la présente garantie ne peut être valide sans le consentement écrit autorisé par un dirigeant de BSH.

**Comment obtenir une réparation sous garantie :**

Pour obtenir un service sous garantie pour votre produit, contactez le département de service après-vente de Bosch au 1-800-944-2904 pour planifier une réparation.





9001511690  
0009



1901 Main Street, Suite 600 • Irvine, CA 92614 • 1-800-944-2904  
[www.bosch-home.com](http://www.bosch-home.com) • © 2020 BSH Home Appliances Corporation