



快速便利：
擁有洗碗機所需的一切操作說明...
儘管如此，請仍在首次使用前仔細閱讀安裝及 使用說明書！

1

設定水質軟化裝置*

向自來水公司詢問水硬度值且填入...

水質硬度值 °dH	硬度範圍	mmol/l	設定值
0-6	軟	0-1.1	H:00
7-8	軟	1.2-1.4	H:01
9-10	中	1.5-1.8	H:02
11-12	中	1.9-2.1	H:03
13-16	中	2.2-2.9	H:04
17-21	硬	3.0-3.7	H:05
22-30	硬	3.8-5.4	H:06
31-50	硬	5.5-8.9	H:07

* 只有在第一次洗滌以前或者水質發生變化時

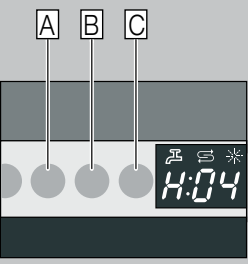

很快就解決了...

- 然後這樣設定
- 打開電源開關。
 - 請按住不放洗滌鈕A並同時觸按“開始”鍵直到數位顯示器顯示H:0...為止。
 - 放開兩個按鈕，A鍵的光顯示在閃爍，且數位顯示器上亮起出廠時預設值H:04。
 - 按下C程序按鈕。
 - 此按鈕每按一次調節值會提高一級，跳到H:07後，指示燈將再跳回H:00(關)。
 - 按下開始鍵(Start)。新調節值已由機器儲存。

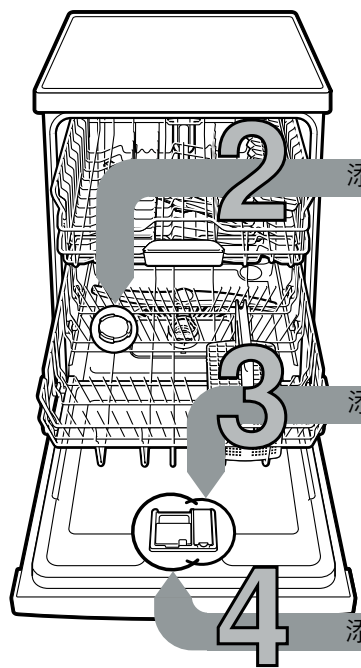

添加軟化鹽

可溶解石灰質 (設定值為“0”時，便不需要!) ...

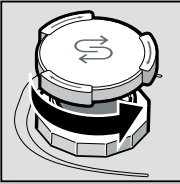

將蓋子旋開。

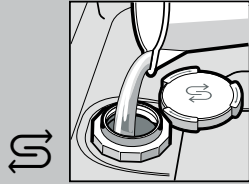

只有在第一次洗滌以前，軟化鹽槽需要用水倒滿。

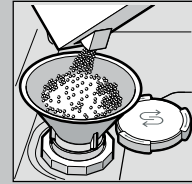

添加軟化鹽 (切勿添加洗滌劑!)

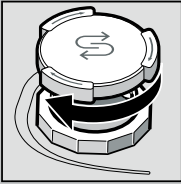

將蓋子關上。立即開始洗滌。

添加光潔劑

使餐具光潔明亮 ...

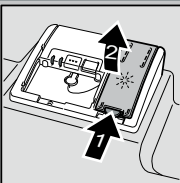

按下標記1，提升蓋子2。

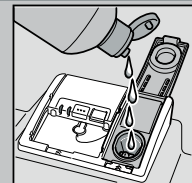
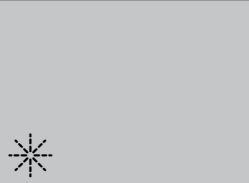

倒入光潔劑

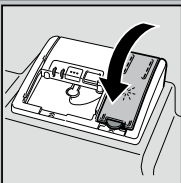

將蓋子關上。咔嚓!

添加洗滌劑

髒污程度高，洗滌劑量變大 ...

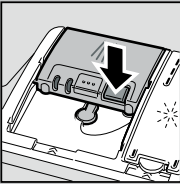

需要時打開蓋子 (觸按按鈕)。

注意，多效合一產品不適用於所有洗滌程序，請遵守生產廠家的說明。

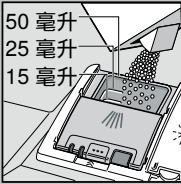
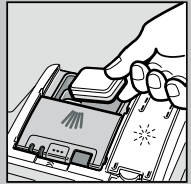

50 毫升
25 毫升
15 毫升

洗滌劑只要倒入乾燥的洗滌劑槽中。

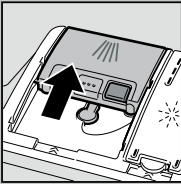

推入以關上蓋子再按壓，會發出撲通聲!

5

開機

6

選擇洗程

快速、節能或強力 ...

洗衣程式概覽

本一覽表列舉所有可能會出現的洗滌程序，適於您機型的程序，請參考機器操作面板。洗滌資料為依據歐洲標準 EN 60436 測得的實驗室測量值。與實際使用中的情形可能會有差異

* 只有標準餐具量的一半
** 不適用於夜間使用的程式：延長執行時間，非常安靜。

	強力 70°	自動 45° / 65°	Eco 50°	靜音 ** 50°	玻璃 40°	快速 65°	短 60°	快速 45°	預沖洗	洗碗機保養
時間計小時：分鐘	2:15-2:20	1:30-2:30	3:15	3:55	1:30-1:40	1:00	1:29	0:29 *	0:15	1:30
用電量以千瓦/小時計	1,250-1,300	0,800-1,300	0,824-0,849	0,800	0,850-0,900	1,400	1,200	0,800	0,050	0,900-1,060
用水量以公升計	12-15	7-18	9,5	10	11-14	11	12	10	4	9,5-12,5

啟動洗程 開始運行...

7

關機 一切正常...

8

有關可能的附加功能說明，請參閱您的使用說明書。

維護與保養

濾塞

...檢查，必要時應清理。

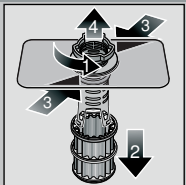

轉動過濾裝置圓筒，取出過濾裝置 ...

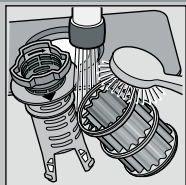

在流動水下沖洗 ...

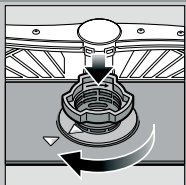

裝上 ...

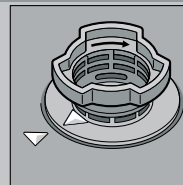

將過濾裝置旋緊，注意標記！

清理排水幫浦

- 拔出電源插頭。
- 拿出濾塞且將水汲出。
- 拔下蓋罩 (A)。
- 檢查葉輪部位有沒有雜質。
- 將蓋罩插入好到發出嗶合聲為止 (B)。
- 裝上濾塞。

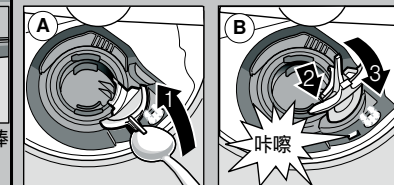

沖水棒

...去除堵塞物、沉澱物

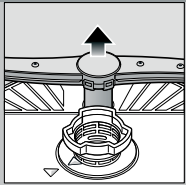

將下沖水棒向上拉 ...

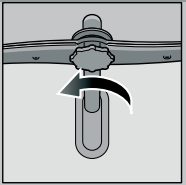

旋上下沖水棒 ...

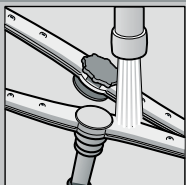

在流動水下 (必要時可用牙籤) 清理噴孔 ...

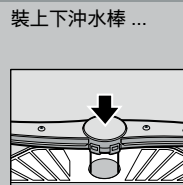

裝上下沖水棒 ...

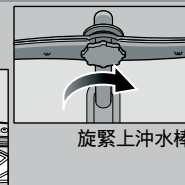



旋緊上沖水棒

自行解除小故障 ...

... 因為自己動手很值得!

參閱使用說明書以了解更多相關說明

故障	可能的原因	解除故障
“E:18”/“  ” 指示燈亮起	進水管配件夾住或沉積石灰質	<ul style="list-style-type: none"> ▶ 打開進水管配件。 ▶ 1. 旋下進水管，2. 清理進水管中的濾網，3. 進水水龍頭打開時，水流量應該至少為10公升/分鐘。流量比較低時，應更換進水管配件。 ▶ 鋪設進水管時，不要出現彎折部位。
顯示“E:22”	濾塞髒污或堵塞	<ul style="list-style-type: none"> ▶ 清理濾塞(參見以上說明)。
“E:24” 和 “  ” 指示燈亮起*	排水管堵塞或彎折 未安裝排水幫浦蓋罩	<ul style="list-style-type: none"> ▶ 鋪設進水管時，不要出現彎折部位。 ▶ 安裝蓋罩 (參見以上說明)。
“E:25” 和 “  ” 指示燈亮起*	排水幫浦堵塞	<ul style="list-style-type: none"> ▶ 清理排水幫浦 (參見以上說明)。
其它故障指示燈 “E:XX” 亮起	機器發生技術故障	<ul style="list-style-type: none"> ▶ 聯絡廠商客戶服務部 (告知故障指示)。 ▶ 拔掉機器電源。
機器內還留有殘餘水	洗碗程序尚未結束	<ul style="list-style-type: none"> ▶ 開機再開機或者終止程序 (參閱終止程序的說明)。
刀叉筷匙上有鏽痕	刀叉筷匙無抗鏽性 硬質刀刃比較容易生鏽 其它來源的鏽痕	<ul style="list-style-type: none"> ▶ 使用適合在洗碗機中洗滌的刀叉筷匙。 ▶ 切勿在洗碗機中洗滌會生鏽的餐具。

故障	可能的原因	解除故障
餐具未洗乾淨	餐具互相套疊在一起	<ul style="list-style-type: none"> ▶ 餐具應單獨擺放，不要互相套疊在一起。
餐具上留有沙子或砂粒的污漬	洗滌劑量不足 洗滌選擇不當 沖水棒噴水孔堵塞 濾網髒污，未固定好 沖水棒受阻礙	<ul style="list-style-type: none"> ▶ 遵守生產廠家(洗滌劑)的說明。 ▶ 選擇比較強力的洗滌。 ▶ 清理沖水棒(參見以上說明)。 ▶ 清理濾塞(參見以上說明)。 ▶ 擺放餐具時，應注意沖水棒轉動不受阻礙。
斑點及條痕	光潔劑釋放值設定太高/太低	<ul style="list-style-type: none"> ▶ 出現條痕時:調低釋放值。 ▶ 出現水痕或石灰質斑點時: 調高釋放值。
餐具未乾	光潔劑 使用的多效合一洗滌劑的烘乾效果差。 機器設定	<ul style="list-style-type: none"> ▶ 調高釋放值。改用別種產品。 ▶ 使用光潔劑。 ▶ 啟動強烘乾功能(依機型而定)
餐具上有乳白色痕跡(可拭去)	水質軟化裝置設定錯誤; 未添加軟化鹽	<ul style="list-style-type: none"> ▶ 請正確設定水質軟化裝置。 ▶ 再添加軟化鹽。
餐具上有乳白色痕跡、玻璃餐具變得霧狀、褪色(無法拭去)	玻璃杯不適合用洗碗機洗滌。	<ul style="list-style-type: none"> ▶ 請使用不會受洗碗機洗滌影響的玻璃杯。 ▶ 請使用對玻璃品較柔和的洗滌劑。
塑膠、餐具變色	洗滌劑量不足 食物色素造成的變色 (例如番茄醬)	<ul style="list-style-type: none"> ▶ 遵守生產廠家(洗滌劑)的說明。 ▶ 變色沒有關係; 經過幾次洗滌程序以後會慢慢褪掉。

終止程序 ...

正確擺放餐具 ...

洗滌進行時，觸按“開始”鍵(Start)約3秒鐘(重設)。



數位顯示器在洗滌結束後約一分鐘內顯示“0:01”，顯示0:00



關機

依據使用說明書擺放適合用洗碗機洗滌的餐具(請勿洗滌因灰粉、蠟、潤滑脂、油漆或黏貼標籤等變髒的餐具; 大塊果醬、乳製品或其它殘留食物應先大致去除), 同時要檢查, 沖水棒是否轉動不受阻礙。