



BOSCH

Register your
new device on
MyBosch now and
get free benefits:
[bosch-home.com/
welcome](https://bosch-home.com/welcome)



Práčka so sušičkou

WNA14400BY

[sk] Návod na používanie a pokyny na inštaláciu

Vaša nová práčka so sušičkou

Rozhodli ste sa pre práčku so sušičkou značky Bosch.

Prosím, venujte niekoľko minút svojho času prečítaniu a oboznámeniu sa s prednosťami vašej práčky so sušičkou.

Aby boli vysoké nároky na kvalitu značky Bosch vždy splnené, bola každá práčka so sušičkou, ktorá opustila náš výrobný podnik, starostlivo prekontrolovaná z hľadiska funkčnosti a bezchybného stavu.

Ďalšie informácie o našich výrobkoch, príslušenstve, náhradných dieloch a servise či službách nájdete na našej internetovej stránke www.bosch-home.com alebo sa obráťte na naše strediská zákazníckeho servisu.

Ak návod na používanie a inštaláciu opisuje rôzne modely, na príslušných miestach nájdete upozornenie na konkrétne rozdiely.



Práčku so sušičkou uveďte do prevádzky až po prečítaní tohto návodu na používanie a inštaláciu!

Pravidlá zobrazenia

Varovanie!

Táto kombinácia symbolu a signálneho slova upozorňuje na možnú nebezpečnú situáciu. Následkom nerespektovania varovania môže byť smrť alebo poranenia.

Pozor!

Toto signálne slovo upozorňuje na možnú nebezpečnú situáciu. Následkom nerespektovania môžu byť materiálne škody a/alebo škody na životnom prostredí.

Upozornenie / tip

Upozornenia týkajúce sa optimálneho používania spotrebiča / užitočné informácie.

1. 2. 3. / a) b) c)

Jednotlivé kroky postupu sa zobrazia označené číslami alebo písmenami.

■ / -

Výpočet (vymenovanie) sa zobrazí označený okienkami alebo odrážkami.

Obsah

 Predpokladané použitie	4	 Pracie prostriedky a aviváže	27
 Bezpečnostné pokyny	5	Odporúčané pracie prostriedky.	27
Deti/osoby/zvieratá.	5	 Prehľad programov	28
Inštalácia	6	Voliteľný program	28
Prevádzka.	8	Tabuľka sušenia	33
Čistenie/údržba	10	 Predvolené nastavenia programu	33
 Ochrana životného prostredia	12	⌚ Temp. (voľba teploty)	33
Obal/starý spotrebič.	12	⌚ rpm (ot.)	33
Šetrite energiu a udržiavajte zdroje.	12	⌚ Finished in/Time Dry (hotové za/čas sušenia)	34
Režim úspory energie.	12	 Dodatočné nastavenia programu	34
 Umiestnenie a pripájanie	13	☀ Drying Aim (cieľ sušenia)	34
Štandardné príslušenstvo	13	↓ Prewash (predpierka)	35
Bezpečnostné pokyny.	13	🧺 Less Ironing (ľahké žehlenie).	35
Miesto inštalácie	14	⌚ SpeedPerfect	35
Inštalácia na podklad alebo na drevenú trámovú podlahu.	14	 Prevádzka spotrebiča	35
Inštalácia spotrebiča v kuchyni.	14	Príprava spotrebiča	35
Odstránenie prepravných blokovacích prvkov.	15	Zvoľte program/zapnite spotrebič	36
Dĺžky hadice a kábla	16	Vloženie bielizne do bubna	36
Prívod vody.	17	Dávkovanie a pridanie pracieho prostriedku a aviváže	37
Vypúšťanie vody	18	Spustenie programu	38
Vyrovnanie	19	Detská poistka.	38
Elektrické pripojenie	20	Doplnenie/vyberanie bielizne	39
Pred prvým práním	20	Zmena programu	39
Preprava	20	Koniec programu	39
 Zoznámenie sa so spotrebičom	22	Koniec programu.	39
Spotrebič	22	Vyberanie bielizne/vypnutie spotrebiča	40
Ovládací panel	23	 Nastavenia spotrebiča	40
Displej.	24	 Snínače	41
 Bielizeň	25	Systém detekcie nevyváženého naplnenia.	41
Príprava bielizne na pranie	25		
Príprava bielizne na sušenie	26		
Škrobenie	26		
Farbenie / bielenie	26		

	Čistenie a údržba	41
	Plášť prístroja/kontrolný panel	41
	Bubon	41
	Odstránenie vodného kameňa.	41
	Vyprázdnenie a čistenie zásuvky na prací prostriedok a jej krytu	42
	Vypúšťacie čerpadlo je zapchané	43
	Upchatá odtoková hadica na sifóne.	44
	Filter na privode vody je upchatý.	44
	Poruchy a ich odstraňovanie	45
	Núdzové uvoľnenie	45
	Informácie zobrazované na displeji	45
	Poruchy a ich odstraňovanie.	47
	Zákaznícky servis	51
	Číslo výrobku (E-Nr.) a výrobné číslo (FD)	51
	Hodnoty spotreby	52
	Technické údaje	53
	Záruka Aqua-Stop	53

Predpokladané použitie

- Tento spotrebič je určený len na použitie v domácnosti.
- Neinštalujte ani neprevádzkujte toto zariadenie na miestach, kde by bolo vystavené pôsobeniu mrazu a/alebo vplyvom vonkajšieho prostredia. Ak v zariadení zamrzne zvyšková voda, hrozí nebezpečenstvo jeho poškodenia. Zamrznuté hadice môžu praskať/vytvárať trhliny..
- Tento spotrebič možno používať len na pranie domácej bielizne, t. j. častí, ktoré možno prať v práčke, a vlnených tkanín, ktoré možno prať ručne (pozri štítko na textílii). Používanie spotrebiča na iné účely sa pokladá za použitie mimo určenej oblasti jeho použitia a je zakázané.
- Spotrebič možno používať len na sušenie a aviváž domácej bielizne, t. j. častí, ktoré boli vyprané vo vode a sú vhodné na sušenie v bubne práčky (pozri štítko na textílii). Používanie spotrebiča na iné účely sa pokladá za použitie mimo určenej oblasti jeho použitia a je zakázané.
- Tento spotrebič je vhodný na prevádzku s vodovodnou vodou a bežne dostupnými pracími prostriedkami a avivážou (musia byť vhodné na používanie v práčke).
- Tento spotrebič je určený na použitie maximálne vo výške 4 000 metrov nad hladinou mora.

Než zapnete spotrebič:

Skontrolujte, či spotrebič nemá viditeľné poškodenie. Nespúšťajte spotrebič, ak je poškodený. V prípade akýchkoľvek problémov sa obráťte na nášho odborného predajcu alebo zákaznícky servis.

Prečítajte si a dodržiavajte prevádzkové a inštalčné pokyny a všetky ďalšie informácie dodané spoločne s týmto zariadením.

Uschovajte dokumenty na ďalšie použitie alebo pre ďalšieho majiteľa.

Bezpečnostné pokyny

Nasledovné bezpečnostné pokyny a varovania slúžia na ochranu pred poranením a predchádzajú hmotným škodám vo vašom okolí.

Pri inštalácii, údržbe, čistení a prevádzke zariadenia je preto dôležité prijať potrebné opatrenia a pokračovať s nevyhnutnou starostlivosťou.

Deti/osoby/zvieratá

Varovanie

Nebezpečenstvo usmrtenia!

Deti a ostatné osoby, ktoré nie sú schopné posúdiť riziká spojené s používaním zariadenia sa môžu poraniť sami alebo sa môžu ocitnúť v život ohrozujúcich situáciách. Preto majte na pamäti nasledovné:

- Zariadenie smú používať deti staršie ako 8 rokov a osoby so zníženou fyzickou, zmyslovou alebo mentálnou schopnosťou alebo osoby s nedostatkom skúseností a znalostí, ak sú pod dohľadom alebo sú poučené o tom, ako zariadenie používať bezpečne a chápu potenciálne riziká spojené s používaním zariadenia.
- Deti sa so zariadením nesmú hrať.

- Nedovoľte deťom čistiť alebo vykonávať údržbu zariadenia bez dozoru.
- Deti do 3 rokov a domáce zvieratá sa nesmú v blízkosti tohto zariadenia zdržiavať.
- Deti alebo osoby, ktoré nie sú schopné posúdiť riziká, nenechávajú v blízkosti zariadenia bez dozoru.

Varovanie

Nebezpečenstvo usmrtenia!

Deti sa môžu sami zamknúť vnútri zariadenia a môžu sa ocitnúť v život ohrozujúcej situácii.

- Zariadenie neumiestňujte za dverami, pretože by mohli blokovať dvierka zariadenia alebo by mohli brániť ich úplnému otvoreniu.
- Keď zariadenie dosiahne koniec svojej životnosti, **predtým** ako ho znehodnotíte, vyťahnite zástrčku napájacieho kábla zo zásuvky a potom znehodnoťte zámok na dverách zariadenia..

Varovanie

Nebezpečenstvo udusenia!

Ak deťom dovolíte hrať sa balením/plastovou fóliou alebo obalovým materiálom, môžu v ňom uviaznuť alebo si ho môžu nasadiť na hlavu a udusiť sa.

Obaly, fólie a obalový materiál skladujte mimo dosahu detí.

Varovanie

Riziko otravy!

Po požití pracích a ošetrovacích prostriedkov (aviváže) môže dôjsť k otrave. V prípade náhodného prehltnutia vyhľadajte lekársku pomoc. Uchovávať pracie a ošetrovacie prostriedky (aviváž) mimo dosahu detí.

Varovanie

Podráždenie očí/pokožky!

Kontakt s pracími prostriedkami a avivážou môže spôsobiť podráždenie očí alebo pokožky. Ak pracie prostriedky a aviváž prídu do kontaktu s očami/pokožkou, okamžite ich dôkladne opláchnite vodou. Uchovávať pracie a ošetrovacie prostriedky (aviváž) mimo dosahu detí.

Inštalácia

Varovanie

Riziko úrazu elektrickým prúdom/požiaru/hmotných škôd/ poškodenia spotrebiča!

Ak spotrebič nie je správne nainštalovaný, môže dôjsť k nebezpečnej situácii. Zabezpečte nasledujúce:

- Sieťové napätie vo vašej elektrickej zásuvke musí zodpovedať menovitému napätiu uvedenému na spotrebiči (identifikačnom štítku). Pripojená záťaž a požadované istenie sú uvedené na identifikačnom štítku.

- Spotrebič nesmie byť napájaný externým spínačom, ako je časovač, ani pripojený k okruhu, ktorý sa pravidelne zapína a vypína.
- Sieťová zástrčka a zásuvka s ochranným kontaktom musia byť rovnakého typu a uzemňovací systém musí byť správne nainštalovaný.
- Káblová inštalácia musí mať adekvátny prierez.
- Sieťová zástrčka musí byť vždy voľne prístupná. V prípade, že to nie je možné tak, aby sa dodržali príslušné bezpečnostné predpisy, musí sa do elektroinštalácie natrvalo zabudovať vypínač (odpojovač všetkých pólov) v súlade s elektroinštaláčnymi predpismi.
- Ak používate prúdový chránič, používajte iba chránič nasledovnej značky: . Jedine touto značkou zaistíte, že sa dodržia všetky platné predpisy.

Varovanie

Riziko úrazu elektrickým prúdom/požiaru/hmotných škôd/ poškodenia spotrebiča!

Ak sieťový kábel zariadenia vymeníte alebo je poškodený, môže dôjsť k úrazu elektrickým prúdom, skratu alebo požiaru v dôsledku prehriatia. Napájací kábel nesmie byť zlomený, stlačený alebo upravený a nesmie prísť do

kontakto so žiadnym zdrojom tepla.

Varovanie

Nebezpečenstvo požiaru/ hmotnej škody/ poškodenia zariadenia!

Ak použijete predlžovací kábel alebo rozdvojku, môže dôjsť k požiaru v dôsledku prehriatia alebo skratu.

Zariadenie zapojte priamo do uzemnenej zásuvky, ktorá bola nainštalovaná správne.

Nepoužívajte predlžovacie káble, zásuvkové lišty, alebo multifunkčné spojky.

Varovanie

Riziko úrazu/materiálnej škody/poškodenia zariadenia!

- Zariadenie počas prevádzky môže vibrovať alebo pohybovať sa, čo môže spôsobiť poranenie alebo hmotné škody.

Zariadenie umiestňuje na čistý, rovný, pevný povrch a pomocou vodováhy a nožičky so skrútkou ho vyvážite.

- Ak na účel zdvihnutia alebo premiestnenia zariadenia uchopíte niektorú z vyčnievajúcich častí zariadenia (napr. dvierka zariadenia), tieto časti sa môžu zlomiť a spôsobiť zranenie.

Pri premiestňovaní zariadenia ho nechytajte za prečnievajúce časti.

Varovanie

Riziko poranenia!

- Výrazné poškodenie spotrebiča. Pri jeho zdvíhaní môže dôjsť k zraneniu. Zariadenie nezdvíhajte sami.
- Zariadenie má ostré hrany, o ktoré by ste mohli porezať ruky. Zariadenie nechopujte za jeho ostré hrany. Pri zdvíhaní noste ochranné rukavice.
- V prípade, že hadice a sieťové káble nie sú správne vedené, môžu predstavovať riziko zakopnutia, čo môže viesť k poraneniám. Hadice a káble vedte a umiestňujte tak, aby nepredstavovali riziko zakopnutia.

Pozor!

Hmotná škoda/poškodenie spotrebiča

- V prípade, že je tlak vody príliš vysoký alebo príliš nízky, nemusí zariadenie správne fungovať, a to môže tiež viesť k hmotným škodám alebo poškodeniu zariadenia. Uistite sa, že tlak vody v prívode do zariadenia je najmenej 100 kPa (1 bar) a neprekračuje 1 000 kPa (10 bar).

- Ak sú hadice na vodu vymenené alebo poškodené, môže to viesť k hmotným škodám alebo poškodeniu zariadenia.
Hadice na vodu nesmú byť ohnuté, prasknuté, vymenené alebo poškodené.
- Použitie hadíc na pripojenie prívodu vody iných značiek môže viesť k hmotným škodám alebo poškodeniu zariadenia.
Používajte hadice dodávané so zariadením alebo len originálne náhradné hadice.
- Zariadenie je na prepravu zaistené prepravnými blokovacími prvkami.
V prípade, že prepravné blokovacie prvky nie sú pred uvedením zariadenia do prevádzky odstránené, môže dôjsť k poškodeniu zariadenia.
Pred prvým použitím zariadenia je nevyhnutné úplne odstrániť všetky prepravné blokovacie prvky. Uistite sa, že ste tieto dopravné blokovacie prvky odložili na vhodné miesto. Aby sa zabránilo poškodeniu zariadenia počas prepravy, je dôležité, aby pred prepravovaním zariadenia boli opäť namontované prepravné blokovacie prvky.

Prevádzka



Varovanie

Nebezpečenstvo výbuchu / požiaru!

Bielizeň, ktorá prišla do styku s rozpúšťadlami, olejom, voskom, odstraňovačom vosku, farbou, masťou alebo odstraňovačom škvŕn sa pri sušení v sušičke môže vznietiť alebo dokonca spôsobiť, že zariadenie exploduje. Preto majte na pamäti nasledovné:

- Pred sušením v sušičke bielizeň dôkladne vypláčajte teplou vodou a čistiacim prostriedkom.
- Ak bielizeň najskôr neoperiete, nekladte ju do tohto zariadenia.
- Nepoužívajte zariadenie, ak na čistenie bielizne boli použité priemyselné chemikálie.



Varovanie

Nebezpečenstvo výbuchu / požiaru!

- Ak bola bielizeň vopred vyčistená čistiacimi prostriedkami obsahujúcimi rozpúšťadlá, napr. odstraňovač škvŕn/čistiace rozpúšťadlá, môže to spôsobiť výbuch.
Pred praním v práčke ju dôkladne vypláčajte vodou.

- Niektoré objekty sa môžu počas sušenia vznietiť alebo dokonca spôsobiť, že zariadenie začne horieť alebo exploduje. Z vreciek odevov vyberte všetky zapaľovače alebo zápalky .
- Ak sa vo vzduchu okolo zariadenia nachádza uhoľný prach alebo múčka, môže dôjsť k explózii. Uistite sa, že keď je zariadenie v prevádzke, je priestor okolo neho udržiavaný v čistote.

Varovanie

Nebezpečenstvo požiaru / hmotných škôd / poškodenia zariadenia!

Ak je program ukončený pred skončením sušiaceho cyklus, nemusí byť bielizeň ochladená dostatočne a môže spôsobiť to, že sa bielizeň zapáli alebo môže dôjsť k hmotným škodám alebo poškodeniu zariadenia.

- V poslednej časti cyklu sušenia sa bielizeň v bubne neohrieva (chladiaci cyklus). Týmto sa má zabezpečiť to, že bude mať teplotu, pri ktorej nebude poškodená.
- Pred skončením cyklu sušenia zariadenie nevypínajte dovtedy, kým okamžite nevyberiete všetky kusy bielizne z bubna a nerozložíte ich (na rozptýlenie tepla).

Varovanie

Riziko otravy!

Jedovaté výpary môžu pochádzať z čistiacich prostriedkov, ktoré obsahujú rozpúšťadlá, napr. čistiace rozpúšťadlá. Nepoužívajte čistiace prostriedky, ktoré obsahujú rozpúšťadlá.

Varovanie

Riziko poranenia!

- Ak zaťažíte/sadnete si na dvierka zariadenia keď sú otvorené, zariadenie sa môže prevrátiť, čo môže spôsobiť poranenie. Keď sú dvierka zariadenia otvorené, nezaťažujte ich, nesadajte si na ne.
- Ak po zariadení budete stúpať, môže sa pracovná doska zlomiť, čo môže spôsobiť zranenie. Po zariadení nestúpajte.
- Ak budete do bubna zasahovať, keď sa ešte otáča, môžete si poraniť ruky. Počkajte, kým sa bubon prestane otáčať.

Varovanie

Nebezpečenstvo obarenia!

Keď periete pri vysokých teplotách, hrozí potenciálne nebezpečenstvo oparenia v prípade kontaktu s horúcim roztokom pracieho prostriedku (napr. pri vypúšťaní horúceho pracieho roztoku do umývadla). Nesiahajte na horúci roztok pracieho prostriedku.

Varovanie

Podráždenie očí/pokožky!

Pracie a ošetrovacie prostriedky (aviváže) môžu vystreknúť, ak je počas prevádzky zariadenia zásuvka otvorená.

Ak pracie prostriedky a aviváž prídu do kontaktu s očami/pokožkou, okamžite ich dôkladne opláchnite vodou. V prípade náhodného prehltnutia vyhľadajte lekársku pomoc.

Pozor!

Hmotná škoda / poškodenie zariadenia

- V prípade, že množstvo bielizne v zariadení prekročí maximálnu zaťažiteľnosť, nemusí byť zariadenie schopné správne fungovať alebo môže dôjsť k hmotným škodám alebo poškodeniu zariadenia. Neprekračujte maximálnu kapacitu suchej bielizne. Uistite sa, že dodržiavate maximálnu zaťažiteľnosť stanovenú pre každý program.
- Pena a molitan sa môžu počas sušenia v zariadení zdeformovať alebo roztaviť. V zariadení nesušte kusy bielizne, ktoré obsahujú penu alebo molitan.

- Ak do zariadenia nalejete nesprávne množstvo pracieho prostriedku alebo čistiaceho prostriedku, môže dôjsť k hmotným škodám alebo poškodeniu zariadenia. Pracie prostriedky/aviváž/čistiace prostriedky a zmäkčovadlá používajte v súlade s pokynmi výrobcu.

Čistenie/údržba

Varovanie

Nebezpečenstvo usmrtenia!

Zariadenie je napájané elektrinou. Ak prídete do kontaktu s časťami pod napätím, hrozí nebezpečenstvo zásahu elektrickým prúdom. Preto majte na pamäti nasledovné:

- Vypnite spotrebič. Odpojte zariadenie od elektrickej siete (vytiahnite zástrčku).
- Nikdy nemanipulujte s elektrickou zástrčkou mokrými rukami.
- Pri vyťahovaní zástrčky zo zásuvky vždy ťahajte za zástrčku a nie za sieťový kábel, v opačnom prípade môže dôjsť k poškodeniu sieťového kábla.
- V zariadení alebo na jeho funkciách nevykonávajte žiadne technické zmeny.

- Opravy a akékoľvek iné práce na zariadení môže vykonávať len náš technik zo zákaznickeho servisu alebo elektrikár. To isté platí pre výmenu sieťového kábla (v prípade potreby).
- Náhradný sieťový kábel si môžete objednať v našom zákazníckom servise.

Varovanie **Riziko otravy!**

Jedovaté výpary môžu pochádzať z čistiacich prostriedkov, ktoré obsahujú rozpúšťadlá, napr. čistiace rozpúšťadlá. Nepoužívajte čistiace prostriedky, ktoré obsahujú rozpúšťadlá.

Varovanie **Nebezpečenstvo úrazu elektrickým prúdom/hmotných škôd/poškodenia spotrebiča!**

Ak prenikne do zariadenia vlhkosť, môže dôjsť ku skratu. Na čistenie spotrebiča nepoužívajte tlakový alebo parný čistič, hadicu ani striekaciu pištoľ.

Varovanie **Riziko úrazu/materiálnej škody/poškodenia zariadenia!**

Používanie náhradných dielov a príslušenstva od iných výrobcov je nebezpečné a môže spôsobiť poranenia, hmotné škody alebo poškodenie zariadenia. Z bezpečnostných dôvodov používate len originálne náhradné diely a príslušenstvo.

Pozor! **Hmotná škoda/poškodenie spotrebiča**

Čistiace prostriedky a prostriedky na predošetrenie bielizne (napr. odstraňovače škvŕn, predpieracie spreje atď.) môžu pri kontakte s povrchmi zariadenia spôsobiť poškodenie. Preto majte na pamäti nasledovné:

- Dbajte na to, aby tieto prostriedky neprišli do kontaktu s povrchmi zariadenia.
- Zariadenie čistite len vodou a mäkkou, vlhkou handričkou.
- Ihneď odstráňte všetky pracie prostriedky, postreky alebo iné zvyšky.



Ochrana životného prostredia

Obal/starý spotrebič



Obal zlikvidujte ekologickým spôsobom.

Tento spotrebič je označený v súlade s európskou smernicou 2012/19/ES o odpade z elektrických a elektronických zariadení (OEEZ) (Waste Electrical and Electronic Equipment – WEEE). Smernica stanovuje rámec pre odber a recykláciu použitých spotrebičov, platný v celej EÚ.

Šetrite energiu a udržiavajte zdroje

Ak sa budete riadiť týmito pokynmi, váš spotrebič spotrebuje menej elektriny a menej vody.

Zvoľte si programy s nízkymi teplotami a dlhšou dobou prania a použite maximálnu kapacitu množstva → *Strana 28*.

- Spotreba energie a vody je najefektívnejšia.

Použite nastavenia programu economy.

- Ak prispôsobíte nastavenia programu pre program, na displeji sa zobrazí predpokladaná spotreba.

Pridajte → *Strana 27* prací prostriedku v závislosti od stupňa znečistenia bielizne.

- Pre mierne až normálne znečistenie stačí menšie množstvo pracieho prostriedku. Dodržte odporúčané dávkovanie od výrobcu pracieho prostriedku.

Znížte teplotu prania pre mierne a normálne znečistenú bielizeň.

- Pri nižšej teplote spotrebič spotrebuje menej energie. Na mierne až normálne znečistenie tiež stačia nižšie teploty než sú uvedené na štítku.

Nastavte maximálnu rýchlosť odstreďovania, ak chcete potom bielizeň sušiť v sušičke bielizne.

- Čím suchšia je bielizeň, tým kratšie je trvanie programu pri sušení, čím sa znižuje spotreba energie. Vyššia rýchlosť odstreďovania znižuje zostatkovú vlhkosť v bielizni a zvyšuje hlasitosť hluku z odstreďovania.



Perte bielizeň bez predpierania.

- Pranie s predpieraním zvyšuje trvanie programu a zvyšuje spotrebu energie a vody.

Spotrebič má plynulú automatickú funkciu prispôsobenia naplnenia.

- V závislosti od typu látky a kapacity množstva plynulá automatická funkcia prispôsobenia naplnenia optimálne prispôsobuje spotrebu vody a trvanie programu.

Režim úspory energie

Ak sa spotrebič dlhší čas nepoužíva (asi 5 minút), automaticky sa prepne do režimu úspory energie, osvetlenie displeja zhasne pred začiatkom a po ukončení programu,  (kontrolka tlačidla ) bude blikať. Ťuknutím na ľubovoľnú časť displeja aktivujete podsvietenie displeja.

režim úspory energie sa neaktivuje, keď je spustený program.



Umiestnenie a pripájanie

Štandardné príslušenstvo

Upozornenie: Skontrolujte, či spotrebič nebol počas prepravy poškodený. Nikdy nepoužívajte poškodený spotrebič. Ak máte akékoľvek sťažnosti, kontaktujte predajcu, u ktorého ste si spotrebič zakúpili alebo náš zákaznícky servis.

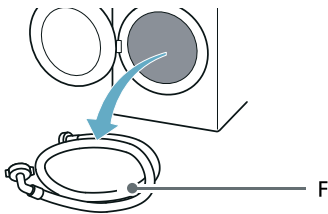
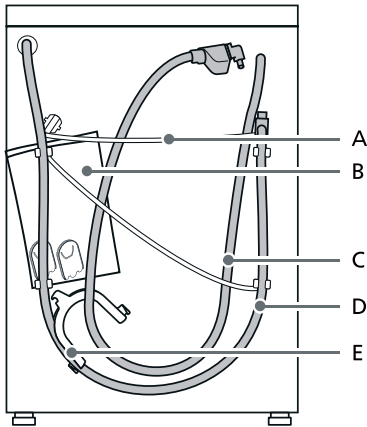

- A Sieťový kábel
 - B Dodávaná dokumentácia:
 - Pokyny na montáž a prevádzku
 - Umiestnenie adresára Zákaznícky servis*
 - Záruka*
 - Doplnkový list pre pokyny na montáž a prevádzku*
 - Kryty na otvory po odstránení prepravných vzpier
 - Návod na inštaláciu a pripojenie v domácnosti*
 - C Prívodná hadica v modeloch aquaStop
 - D Hadica na vypúšťanie vody
 - E Koleno na zaistenie vypúšťacej hadice*
 - F Hadice na prívod studenej vody v štandardných / Aqua-Secure modeloch
- * V závislosti od modelu

Okrem toho je na pripojenie vypúšťacej hadice k sifónu potrebná hadicová objímka (s priemerom 24 – 40 mm, k dispozícii u špecializovaných predajcov).

Užitočný nástroj

- Vodováha na vyváženie
- Kľúč veľkosti:
 - 13 na uvoľnenie prepravných vzpier
 - 17 na zarovnanie nožičiek spotrebiča

Bezpečnostné pokyny



Varovanie

Riziko poranenia!

- Výrazné poškodenie spotrebiča. Pri zdvíhaní / preprave spotrebiča buďte opatrný.
- Ak budete spotrebič zdvíhať za jeho vyčnievajúce časti (napr. dvierka spotrebiča), tieto časti sa môžu zlomiť a spôsobiť zranenie. Spotrebič nezdvíhajte za vyčnievajúce časti.

- V prípade, že hadica a sieťový kábel nie sú vedené správne, hrozí nebezpečenstvo zakopnutia a poranenia.
Hadice a káble uložte tak, aby ste vylúčili riziko zakopnutia.

Pozor!

Poškodenie spotrebiča

Zamrznuté hadice môžu prasknúť. Spotrebič neinštalujte na miestach, kde teplota klesá pod nulu alebo v exteriéri.

Pozor!

Poškodenie vodou

Body pripojenia hadice na prívod vody a odtokovej hadice sú pod vysokým tlakom. Aby ste predišli úniku vody alebo škodám spôsobeným vodou, postupujte podľa pokynov uvedených v tejto kapitole.

Upozornenia

- Popri bezpečnostných informáciách uvedených tu môže mať miestny dodávateľ vody a elektriny zvláštne požiadavky.
- V prípade pochybností zaistite odborné pripojenie spotrebiča technikom.

Miesto inštalácie

Upozornenie: Spotrebič musí byť stabilne vyrovnaný, aby sa pri prevádzke nepohyboval.

- Plocha na inštaláciu musí byť pevná a rovná.
- Nevhodné sú mäkké podlahy/ podlahové krytiny.

Inštalácia na podklad alebo na drevenú trámovú podlahu

Pozor!

Poškodenie spotrebiča

Spotrebič môže pri odstreďovaní putovať a prevrátiť sa/spadnúť z podstavca.

Nožičky spotrebiča sa musia upevniť prídržnými príložkami.

Objednávacie č. WMZ 2200, WX 975600, CZ 110600, Z 7080X0.

Upozornenie: Pri inštalácii na drevenú trámovú podlahu nainštalujte práčku:

- podľa možnosti do rohu,
- na drevenú dosku odolnú voči vode (hrúbka min. 30 mm), ktorá je naskrutkovaná na podlahu.

Inštalácia spotrebiča v kuchyni



Varovanie

Nebezpečenstvo usmrtenia!

Ak sa dotknete častí pod napätím, hrozí nebezpečenstvo zásahu elektrickým prúdom.

Neodstraňujte kryciu dosku spotrebiča.

Upozornenia

- Potrebný je voľný priestor so šírkou 60 cm.
- Spotrebič inštalujte iba pod celistvú pracovnú dosku, ktorá je pevne spojená s príslušnými skrinkami.

Odstránenie prepravných blokovacích prvkov

Pozor!

Poškodenie spotrebiča

- Spotrebič je zaistený na prepravu prepravnými poistkami. Ak neboli odstránené prepravné poistky, spotrebič sa pri prevádzke môže poškodiť. Pred prvým použitím bezpodmienečne kompletne odstráňte všetky 4 prepravné poistky. Prepravné poistky si odložte.
- Aby sa v prípade neskoršej prepravy predišlo poškodeniu spotrebiča, bezpodmienečne namontujte pred prepravou prepravné poistky.

Upozornenie: Skrutky a návleky odložte na bezpečné miesto.

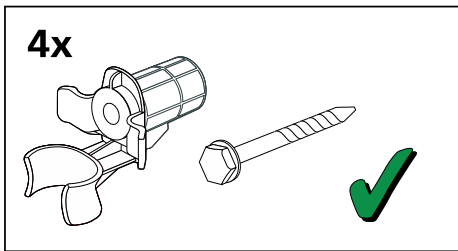

1. Vyberte hadice z držiakov.

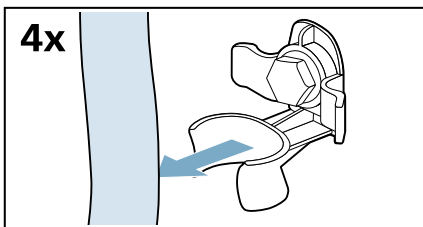

2. Povoľte a odstráňte všetky štyri prepravné vzperné skrutky.

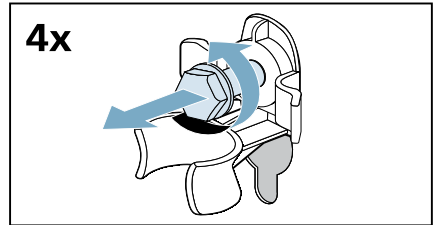

- a) Vyberte napájací kábel z držiakov.

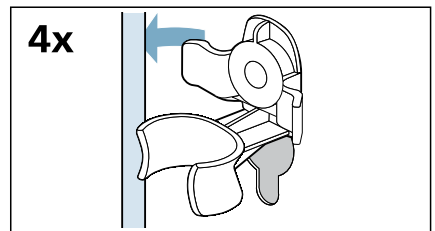

- b) Odstráňte návleky.

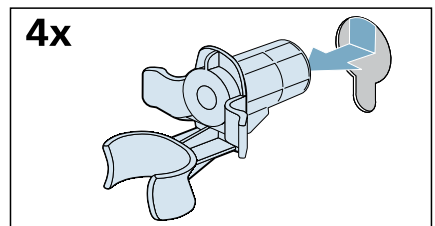

3. Nasad'ite kryty.

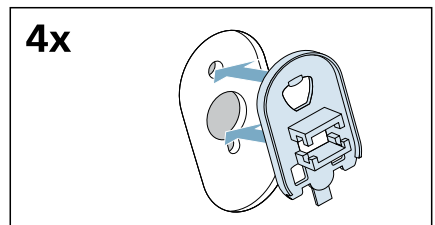

sk Umiestnenie a pripájanie

4. Pevne zaistíte kryty na svojom mieste pôsobením tlaku na zaistovacie háčiky.

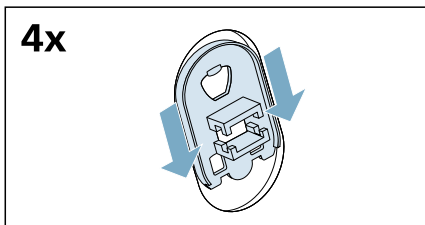

Dĺžky hadice a kábla

Pripojenie na ľavej strane

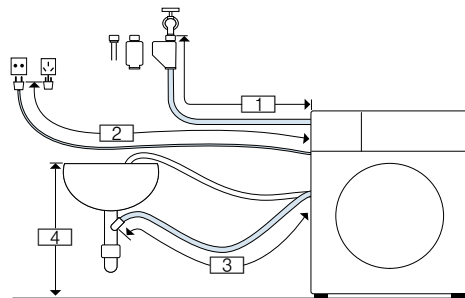

- 1 ~ 130 cm
- 2 ~ 150 cm
- 3 ~ 90 cm
- 4 60 cm ~ 100 cm

alebo

Pripojenie na pravej strane

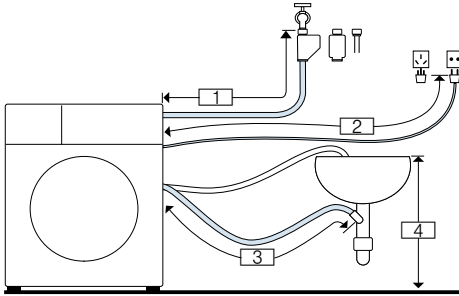

- 1 ~ 85 cm
- 2 ~ 195 cm
- 3 ~ 135 cm
- 4 60 cm ~ 100 cm

Tip: Nasledovné doplnky sú k dispozícii u špecializovaných predajcov/v našom popredajnom servise:

- Predĺženie Aqua-Stop a hadica na prívod studenej vody (cca 2,5 m); obj. č. WMZ2381
- Dlhšia prívodná hadica (cca 2,20 m) pre štandardný model.

Prívod vody

Varovanie

Nebezpečenstvo ohrozenia života!

Pri kontakte so súčiastkami pod napätím hrozí nebezpečenstvo úrazu elektrickým prúdom.

Bezpečnostný ventil Aquastop neponárajte do vody (obsahuje elektrický ventil).

* podľa modelu

Pri pripojení spotrebiča dbajte na nasledovné:

Upozornenia

- Spotrebič používajte len so studenou vodou z vodovodu.
- Nepripájajte spotrebič na zmiešavaciu batériu beztlakového ohrievača vody.
- Nepoužívajte už použitú prívodnú hadicu. Použite len priloženú alebo v autorizovanej špecializovanej predajni zakúpenú prívodnú hadicu.
- Prívodnú hadicu vody nestláčajte, nemeňte alebo neprerezávajte (v opačnom prípade už nebude je zaručená jej pevnosť).
- Skrutkové spojenia doťahujte len rukou. Ak budú skrutkové spojenia dotiahnuté náradím (kliešte) príliš pevne, môžu sa poškodiť závit.

Optimálny tlak vody vo vodovodnej sieti

Maximálne 100 kPa (1 bar)

Maximálne 1 000 kPa (10 bar)

Pri otvorenom kohútiku by mal byť prietok vody minimálne 8 l/min.

Ak je tlak vody vyšší, musí byť nainštalovaný redukčný ventil.

Pripojenie

1. Pripojte hadicu prívodu vody k vodovodnému kohútiku ($\frac{3}{4}$ " = 26,4 mm) a k spotrebiču:
 - Model: **Štandardný**

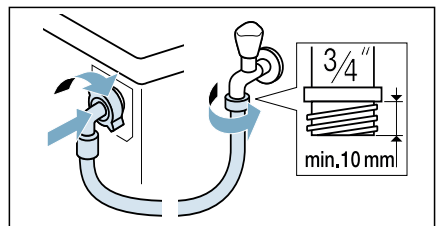

– Model: **Aqua-Secure**

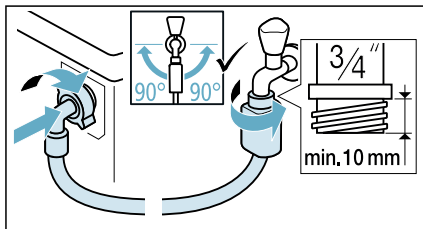

– Model: **Aqua-Stop**

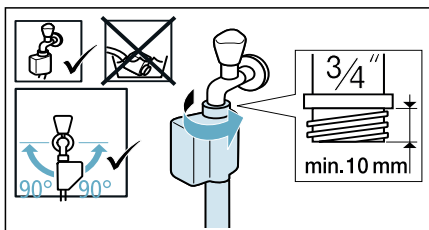

Tip: Medzi hadicu prívodu vody a kohútik nasadíte vonkajší vodný filter (v závislosti od modelu). Filter odstraňuje z vody častice nečistôt. Vodné filtre je potrebné pravidelne čistiť, a odstrániť tak znečisťujúce látky. Tým zabránite upchaniu. Pozrite tiež → samostatné pokyny na montáž a čistenie vodných filtrov.

2. Opatrne otvorte vodovodný kohútik a skontrolujte tesnosť pripojenia. Skrutkový spoj je pod vodovodným tlakom.

Vypúšťanie vody

⚠ Varovanie **Nebezpečenstvo obarenia!**

Pri praní s vysokými teplotami môže dôjsť pri kontakte s horúcim pracím roztokom, napr. pri odčerpaní horúceho pracieho roztoku do umývadla, k obareniu.

Nesiahajte do horúcej vody.

Pozor! **Škody spôsobené vodou**

Keď odtoková hadica vplyvom vysokého tlaku vody pri odčerpaní vyklzne z umývadla alebo miesta pripojenia, môže vytekajúca voda spôsobiť škody.

Zaistite odtokovú hadicu proti vyklznutiu.

Pozor! **Poškodenie spotrebiča/textílií**

Keď je koniec odtokovej hadice ponorený do odčerpanej vody, môže sa voda spätne nasať do spotrebiča a poškodiť spotrebič/textílie.

Dbajte na to, aby

- uzatváracia zátka nezakrývala odtok umývadla.
- sa koniec odtokovej hadice vody neponoril do odčerpanej vody.
- voda dostatočne rýchlo odtekala.

Upozornenie: Odtokovú hadicu vody nežalamujte, alebo nenaťahujte do dĺžky.

Pripojenie

■ Odtok do sifónu

Miesto pripojenia sa musí zaistiť pomocou hadicovej spony, \varnothing 24 – 40 mm (špecializované predajne).

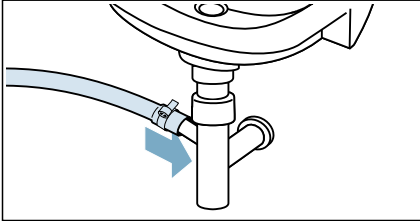

■ Odtok do umývadla

Zaistíte odtokovú hadicu proti vyklíznutiu. Kolená je k dispozícii v zákazníckom servise: číslo náhradného dielca 00655300

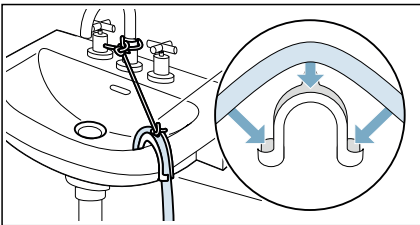

■ Odtok do plastovej rúrky s gumovou priechodkou alebo do odvodňovacej nádrže

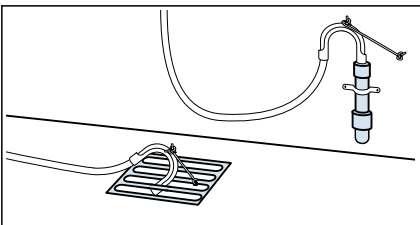

Upozornenie: Plastová hadica nie je štandardným príslušenstvom, k dispozícii je u špecializovaných predajcov.

Vyrovnanie

Vyváženie spotrebiča pomocou vodováhy.

Nesprávne vyváženie môže viesť k zvýšenej hlučnosti, vibráciám a pohybu práčky.

1. Povoľte poistné matice pomocou kľúča otáčaním v smere hodinových ručičiek.

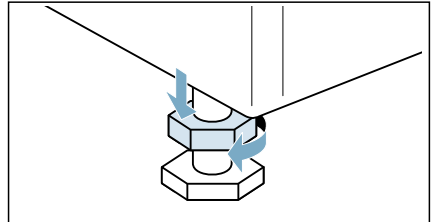

2. Skontrolujte vyrovnanie spotrebiča pomocou vodováhy a v prípade potreby ho vyvážte. Zmeňte výšku otáčaním nožičiek spotrebiča. Všetky štyri nožičky spotrebiča musia byť pevne na podlahe.

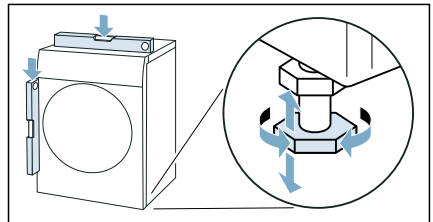

3. Zaisťovaciu maticu utiahnite k skriní práčky. Nožičku pritom držte pevne, neupravujte jej výšku. Zaisťovacie matice na všetkých štyroch nožičkách spotrebiča musia byť pevne priskrutkované k skriní práčky.

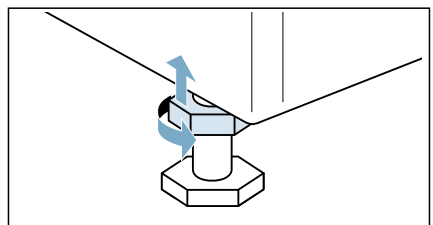

Elektrické pripojenie

Varovanie

Nebezpečenstvo ohrozenia života!

Pri kontakte so súčiastkami pod napätím hrozí nebezpečenstvo úrazu elektrickým prúdom.

- Sieťovú zástrčku nechytajte mokrými rukami.
- Sieťové vedenie vyťahujte vždy za zástrčku, nikdy nie za kábel, lebo by sa mohlo poškodiť.

Rešpektujte nasledovné upozornenia a zabezpečte nasledovné:

Upozornenia

- Sieťové napätie a údaje o napätí spotrebiča (štítiku spotrebiča) sa musia zhodovať. Prípojná hodnota, ako aj vyžadovaná poistka musia byť uvedené na výrobnom štítiku spotrebiča.
- Pripojenie spotrebiča sa musí uskutočniť len na striedavý prúd prostredníctvom zásuvky nainštalovanej podľa predpisov s ochranným kontaktom.
- Sieťová zástrčka a zásuvka sa musia zhodovať.
- Uzemnenie musí byť vykonané podľa predpisov.
- Výmenu sieťového kábla (v prípade nutnosti) smie vykonávať iba kvalifikovaný elektrikár. Náhradný sieťový kábel je k dispozícii v zákazníckom servise.
- Nesmú sa používať viacnásobné zásuvkové lišty/spojky a predlžovacie káble.
- Pri použití chrániča proti poruchovému prúdu sa musí použiť len typ s týmto označením . Len táto značka zaručuje splnenie súčasne platných predpisov.
- Sieťová zástrčka musí byť kedykoľvek dostupná.
- Sieťový kábel nesmie byť prelomený, pritlačený, nesmie byť na ňom vykonané zmeny, nesmie byť prerezaný alebo prísť do kontaktu so zdrojmi tepla.

Pred prvým práním

Pred opustením továrne bol spotrebič dôkladne skontrolovaný. Ak chcete odstrániť akúkoľvek zvyšnú vodu z testov, spustíte prvýkrát program **bavlna 90°C bez bielizne**.

Upozornenie:

- Spotrebič musí byť správne namontovaný a pripojený.
→ "Umiestnenie a pripájanie" na strane 13
 - Nikdy nezapínajte poškodený spotrebič.
1. Zasuňte zástrčku do zásuvky.
 2. Otvorte vodovodný kohútik.
 3. Zatvorte dvierka. Nevkladajte žiadnu bielizeň.
 4. Zvoľte program **bavlna 90°C**.
 5. Otvorte dávkovač pracieho prostriedku.
 6. Do Dávkovač II vlejte cca 1 liter vody.
 7. Do Dávkovač II pridajte bežný prací prostriedok podľa pokynov výrobcu pre ľahké znečistenie.
- Upozornenie:** Aby ste predišli peneniu, použite len polovicu odporúčaného množstva pracieho prostriedku. Nepoužívajte žiadne pracie prostriedky na vlnu alebo jemné pracie prostriedky.
8. Zatvorte zásuvku na prací prostriedok.
 9. Zvoľte  **Start/Reload (štart/doplnenie)**.
 10. Keď program skončí, programový volič otočte na **Off (vypnuté)**.
- Spotrebič je teraz pripravený na používanie.**

Preprava

napr. keď sa sťahujete

Prípravná práca:

1. Zatvorte prívod vody.
2. Znížte tlak vody v prívodnej hadici.
→ Strana 44

3. Vypustíte všetku zvyšnú vodu.
→ *Strana 43*
4. Spotrebič odpojte zo siete.
5. Odmontujte hadice.
6. Vyprázdňte dávkovače.

Pozor!

Riziko poškodenia spotrebiča spôsobené pracím prostriedkom/avivážou unikajúcou z dávkovača

Unikajúci prací prostriedok/aviváž môže spotrebiču zabrániť v správnom fungovaní, napr. kvôli poškodeniu elektroniky. Pred prevozom spotrebiča vyprázdnite zásobníky.

Inštalácia prepravných poistiek:

1. Odstráňte kryty a uschovajte ich na bezpečné miesto.

Upozornenie: V prípade potreby použite skrutkovač.

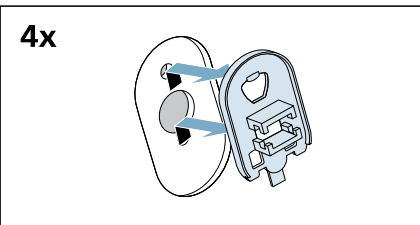
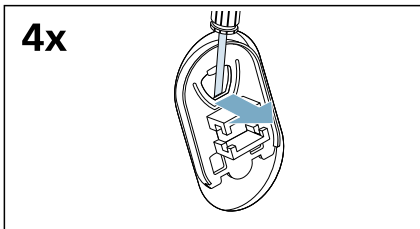

2. Vložte všetky štyri návleky.

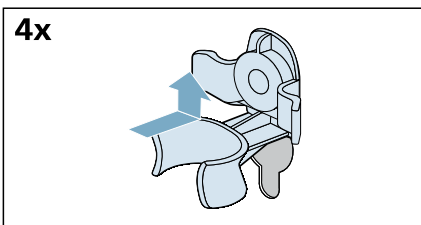

- a) Pripnite sieťový kábel pevne do držiakov.

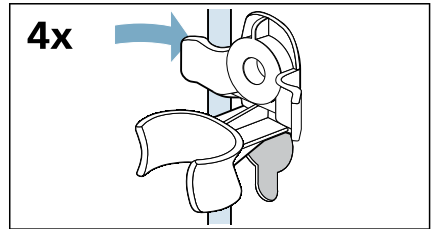

- b) Vložte a utiahnite skrutky.

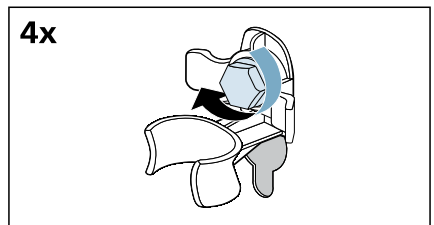

- c) Pripnite hadice do držiakov.

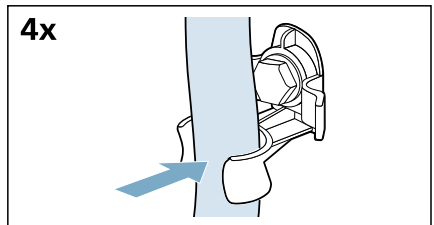

Pred novým zapnutím spotrebiča:

Upozornenia

- **Je nutné** odstrániť prepravné výstupy.
→ "Odstránenie prepravných blokovacích prvkov" na strane 15
- Nalejte cca 1 liter vody do Dávkovač II, zvolte program **odčerpánie** a spustite ho. Tým sa zabráni vytečeniu pracieho prostriedku do odtoku počas nasledujúceho prania.

Zoznámenie sa so spotrebičom

Spotrebič

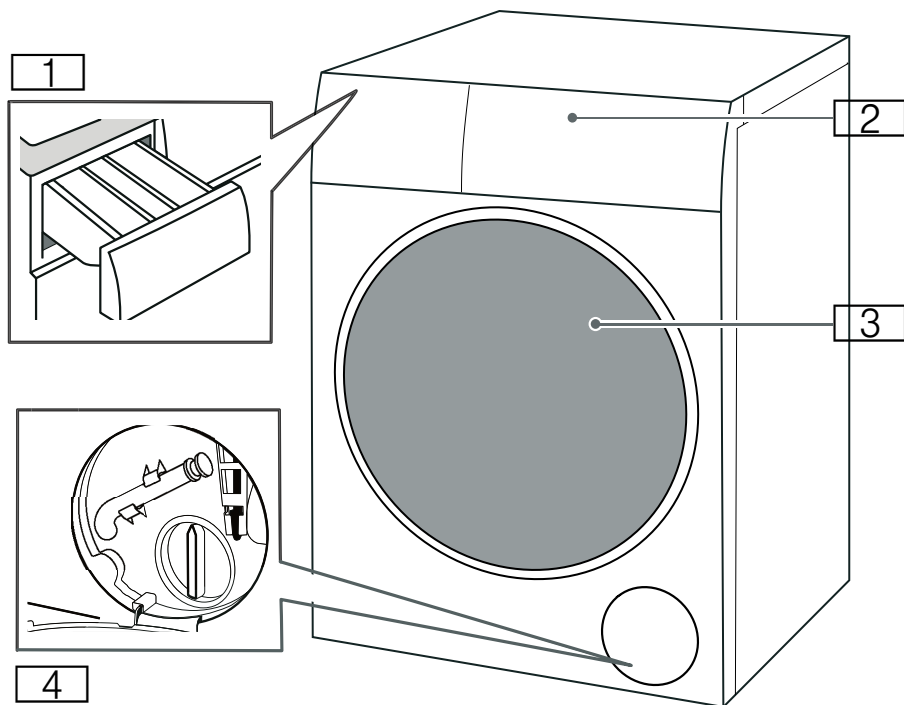

- 1 Zásuvka na prací prostriedok
- 2 Ovládací panel
- 3 Vkladacie dvierka
- 4 Servisné veko

Ovládací panel

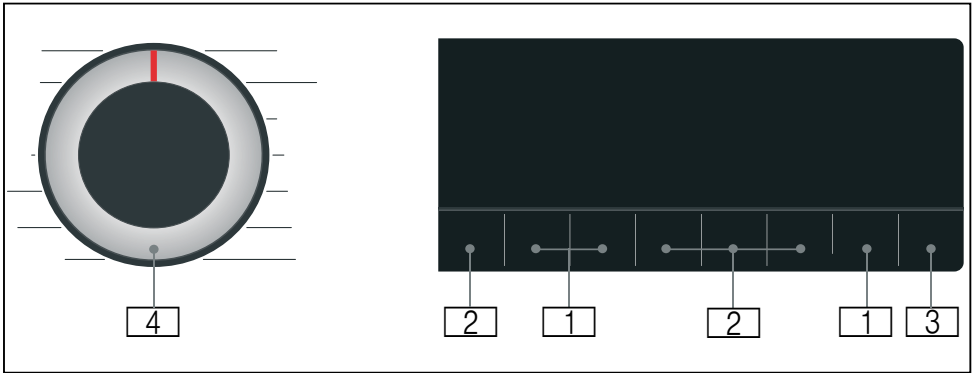

- 1 Predvolené nastavenia programu** môžete zmeniť.
 Prehľad všetkých predvolených nastavení programu
 → *Strana 33*
- 2 Doplnkové nastavenia programu** môžete zvoliť.
 Prehľad všetkých doplnkových nastavení programu
 → *Strana 34*
- 3** Tlačidlo  **Start/Reload (štart/doplnenie)** na spustenie, prerušenie, (napr. pridanie bielizne) a zrušenie programu.
- 4 Programový volič** na zvolenie programu a vypnutie a zapnutie spotrebiča.

Displej

Predvolené nastavenia programu

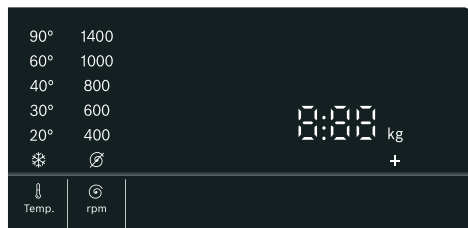

Displej	Nastavenie	Charakteristika
* -90°	Temp. (voľba teploty)	Teplota, ktorú je možné nastaviť v °C * = studená
Ø - 1400*	rpm (ot.)	Rýchlosť odstreďovania v ot/min (otáčky za minútu) Ø = Bez odstreďovania
2:30*	Zostávajúci čas programu	Zostávajúci čas programu závisí od výberu programu v h:min (hodiny: minúty)
0,5 - 24 h	Finished in/ Time Dry (hotové za/čas sušenia)	Program končí o ... h (h = hodiny)
9,0* kg/ 6,0* kg	Maximálna náplň na pranie/sušenie	Odporúčaná náplň v kg
* V závislosti od zvoleného modelu a programu.		

Nastavenia doplnkového programu

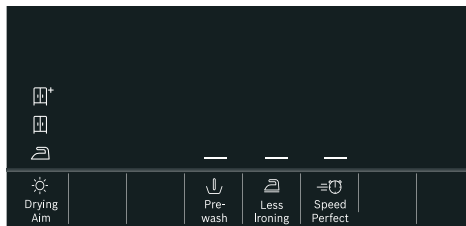

Displej	Nastavenie
☀*/☀/☀	☀ Drying Aim (cieľ sušenia)
—	↓ Prewash (predpierka)
—	☹ Less Ironing (ľahké žehlenie)
—	⚡ SpeedPerfect

Ukazovatele stavu pre priebeh programu (poradie programov)

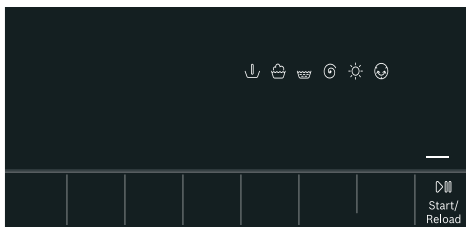

Displej	Nastavenie
—	▶ Start/Reload (štart/doplnenie)
↓	Príprava
🧺	Pranie
🧺	Plákanie
🌀	Odstreďovanie / Odčerpávanie
☀	Sušenie
☹	Ochrana proti pokrčeniu
End (Koniec)	Koniec programu



Bielizeň

Príprava bielizne na pranie

Ochrana vašej bielizne a spotrebiča

Pozor!

Poškodenie spotrebiča/tkanín

Cudzí predmety (napr. mince, papierové sponky, ihly špendlíky) môžu poškodiť spotrebič alebo jeho súčasti.

Pri príprave prania musia byť dodržané nasledujúce pokyny:

- Vždy pri dávkovaní pracích prostriedkov, pri používaní pomôcok na čistenie, aviváže a čistiacich prostriedkov postupujte podľa pokynov výrobcu.
- Neprekračujte maximálnu hmotnosť náplne. Preplnenie zhorší výsledok prania.
- Nedovoľte, aby sa pracie prostriedky a prostriedky na predošetrenie bielizne (napr. odstraňovač škvŕn, spreje na predpieranie atď.) dostali do kontaktu s povrchmi spotrebiča. Pomocou vlhkej handričky okamžite odstráňte akékoľvek zvyšky jemného rozprášená a ďalšie zvyšky či kvapôčky.
- Vyprázdňte vrecká. Odoberte všetky cudzie predmety.
- Odoberte kovové časti (papierové sponky atď.).
- Nohavice, úplety a pletené textilie, napr. svetre, tričká alebo mikiny, by mali byť obrátené naruby.
- Uistite sa, aby vystužené podprsenky boli vhodné na pranie.
- Jemné tkaniny perte v sieťke alebo vaku (pančuchové nohavice, záclony, vystužené podprsenky atď.).
- Zatvorte zipsy, zapnite gombíky na prekrytiach.
- Odstráňte kefou piesok z vreciek a golierov.
- Odstráňte visiace doplnky alebo ich vložte do sieťky/vrecka.

Triedenie bielizne

Roztriedte bielizeň podľa pokynov na ošetrovanie a údajov výrobcu na štítkoch s pokynmi na ošetrovanie:



- Typ tkaniny/vláčna
- Farba
 - Upozornenie:** Bielizeň sa môže odfarbiť. Bielu a farebnú bielizeň perte samostatne. Nové farebné kusy bielizne perte pri prvom praní samostatne.
- Znečistenie
 - Bielizeň s rovnakou úrovňou znečistenia perte spolu.
 - **Mierne:** Nie je potrebné ju vopred ošetriť, v prípade potreby zvolte nastavenie **SpeedPerfect**.
 - **Normálne**
 - **Intenzívne:** Vložte menej bielizne, ktorú je potrebné vopred ošetriť alebo namočiť.
 - **Škvŕny:** odstráňte/ošetríte škvŕny, kým sú čerstvé. Najskôr naneste mydlovú vodu, nedrhňte. Potom vyperte kusy bielizne s použitím príslušného programu. Ťažko odstrániteľné alebo zaschnuté škvŕny je niekedy možné odstrániť len viacnásobným práním.
- Symboly na štítkoch s pokynmi na ošetrovanie
 - Vhodné pre bežný proces prania; napr. program bavlna
 - Je potrebný šetrný prací proces; napr. program ľahko udržateľné
 - Je potrebný veľmi šetrný prací proces; napr. program jemné/hodváb
 - Vhodné na ručné pranie; napr. program vlna
 - Nie je určené na pranie v práčke.

Príprava bielizne na sušenie

Upozornenie: Na zaistenie rovnomerného výsledku sušenia roztriedte bielizeň podľa:

- Typu tkaniny
- Symbolov ošetrovania, ktoré sú uvedené na štítkoch so symbolmi ošetrovania.

Sušte len bielizeň, ktorá je označená ako „vhodná do sušičky“ alebo na ktorej sú uvedené nasledujúce symboly ošetrovania:

-  : Môžete vybrať **intenzívne sušenie**
-  : Môžete vybrať **jemné sušenie**

Nasledovné odevy sa nesmú sušiť:

-  = symbol ošetrovania „Nesušiť“
- Jemné tkaniny (hodváb, syntetické záclony).
- Tkaniny, ktoré obsahujú gumovú penu alebo podobné materiály.
- Tkaniny, ktoré boli ošetrované horľavými kvapalinami, napr. odstraňovačom škvrín, petrolejovým éterom a riedidlami.
Nebezpečenstvo výbuchu!
- Tkaniny, ktoré stále obsahujú lak na vlasy alebo podobné látky.



Upozornenia

- Pred sušením musia byť tkaniny vyprané v rukách odstredené pri vhodných otáčkach odstredovania.
- Pred sušením odstredte pri optimálnych otáčkach. Odstredovanie pri otáčkach vyšších ako 1 000 ot/min sa odporúča pre vlnu, viac ako 800 ot/min pre tkaninu s jednoduchou starostlivosťou.
- Nežehlite ihneď po sušení. Odporúča sa najskôr stočiť bielizeň, aby sa zvyšková vlhkosť rovnomerne rozložila.

- Aby sa zabezpečil dobrý výkon pri sušení, mali by sa pokrývky, froté utierky a iné veľké tkaniny sušiť samostatne.
- Neprekračujte maximálnu náplň.

Škrobenie

Upozornenie: Bielizeň by sa nemala ošetrovať zmäkčovačom tkanín.

1. Zapnite spotrebič.
2. Zvoľte program **plákanie**.
3. Do Dávkovač  dávajte škrob v súlade s pokynmi výrobcu (ak je to potrebné, najskôr ju vyčistíte).
4. Ťuknite na tlačidlo  **Start/Reload (štart/doplnenie)** .

Farbenie / bielenie

Farbenie je možné len v rozsahu bežnom v domácnosti. Soľ môže ušľachtilú oceľ porušiť! Dodržiavajte údaje výrobcu farbivých prostriedkov.

Bielizeň **neodfarbujte** v spotrebiči.



Pracie prostriedky a aviváže

Svoj spotrebič a bielizeň môžete ochrániť výberom a používaním správnych pracích prostriedkov a aviváží. Môžete použiť všetky pracie prostriedky a aviváže, ktoré sú vhodné pre váš spotrebič.

Upozornenie: Prečítajte si bezpečnostné informácie → *Strana 5* aby ste si boli istí, že spotrebič používate bezpečným spôsobom.

Pokyny výrobcu na používanie a dávkovanie nájdete na balení.

Upozornenia

- Používajte iba tekuté pracie prostriedky, ktoré tečú samé
- Nemiešajte rozdielne tekuté prostriedky
- Nemiešajte prací prostriedok a aviváž
- Nepoužívajte produkty, na ktorých sa vytvorila zatuhnutá vrstva alebo sú veľmi zatuhnuté
- Nepoužívajte výrobky s obsahom rozpúšťadiel, žieravých činidiel alebo prchavých látok (napr. bielidlo)
- Farbivá používajte len zriedka, pretože soľ môže poškodiť nehrdzavejúcu oceľ
- V spotrebiči nepoužívajte bieliace činidlá

Odporúčané pracie prostriedky











Tieto informácie vám majú pomôcť pri výbere správneho pracieho prostriedku pre vaše veci.





















Látky	Prací prostriedok	Program	Teplota
Biele tkaniny odolné voči teplu vyrobené z bavlny alebo ľanu	Bežný prací prostriedok s optickým zosvetlením	Cottons	Od nízkej teploty až do 90 °C
Farebné tkaniny vyrobené z ľanu alebo bavlny	Prací prostriedok na farebnú bielizeň bez bielidla alebo optického zosvetlenia	Cottons	Od nízkej teploty až do 60 °C
Farebné tkaniny vyrobené z nekrčivých alebo syntetických materiálov	Prací prostriedok na farebnú bielizeň/jemnú bielizeň bez optického zosvetlenia	Easy Care	Od nízkej teploty až do 60 °C
Jemné tkaniny vyrobené z hodvábu alebo viskózy	Jemná bielizeň	Delicates/Silk	Od nízkej teploty až do 40 °C
Wool	Prací prostriedok na vlnu	Wool	Od nízkej teploty až do 40 °C

Tip: Na stránke www.cleanright.eu nájdete ďalšie informácie o pracích prostriedkoch, avivážach a čistiacich činidlách pre domáce použitie.







Prehľad programov













Voliteľný program

Program/typ bielizne	Možnosti/informácie
<p>Názov programu</p> <p>Krátke vysvetlenie programu a uvedenie, pre ktoré tkaniny je vhodný.</p>	<p>Maximálna náplň na pranie/ Maximálna náplň na sušenie</p> <p>Max. náplň v kg v závislosti od modelu a programu</p> <p>rozsah dostupných teplôt* v °C</p> <p>rozsah dostupných otáčok* v ot/min</p> <p>možné nastavenia doplnkového programu*</p> <p>možné nastavenie pre sušenie* možné vybrať/zrušiť výber ✓, nedá sa zvoliť –</p> <p>aviváž</p>
<p>bavlna</p> <p>Odolné tkaniny a tkaniny odolné voči teplu vyrobené z bavlny alebo ľanu.</p> <p>Upozornenia</p> <ul style="list-style-type: none"> Symbol  (informačný signál na čistenie bubna) bliká, ak ste dlhšiu dobu nepoužili žiaden program pri teplote 60°C alebo vyššej. Nenaplňujte bielizeň a zvolte program bavlna 90°C na čistenie a údržbu bubna a vonkajšej vane, symbol potom zmizne. → <i>Strana 45</i> Zapnutie/vypnutie informačného signálu čistenia bubna. → <i>"Nastavenia spotrebiča" na strane 40</i> 	<p>9,0 (5,0**) kg/6,0 kg</p> <p> - 90 °C</p> <p>400 - 1400 ot/min</p> <p> Prewash (predpierka),  Less Ironing (ľahké žehlenie),  SpeedPerfect</p> <p> Drying Aim (cieľ sušenia) ✓ ()* ✓,  ✓,  ✓</p> <p>možné</p>
<p>* V závislosti od modelu a programu.</p> <p>** Znížená náplň s doplnkovým programom  SpeedPerfect.</p>	



Program/typ bielizne	Možnosti/informácie
<p>eco 40-60</p> <p>Vhodné na pranie štandardne znečistenej tkaniny z bavlny, ľanu a zmiešanej tkaniny a sušenie, aby mohli byť hneď uložené do skrine.</p> <p>Upozornenia</p> <ul style="list-style-type: none"> ■ Tkaniny, ktoré je možné prať podľa symbolu na bielizni od 40 °C  do 60 °C , je možné prať spoločne v rovnakom cykle. ■ Prací výkon sa zhoduje s najvyššou triedou pracieho výkonu podľa právnych noriem. Na dosiahnutie optimálnej energetickej efektívnosti a najlepšieho pracieho výkonu sa teplota prania automaticky upravuje podľa zaťažiteľnosti a nie je možné ju zmeniť. ■ Program Wash and dry môžete dosiahnuť výberom programu eco 40-60 a aktivovaním  Drying Aim (cieľ sušenia). 	<p>9,0 kg/6,0 kg</p> <p>-</p> <p>400 - 1400 ot/min</p> <p> Prewash (predpierka),  Less Ironing (ľahké žehlenie)</p> <p> Drying Aim (cieľ sušenia) ✓ (☐⁺ ✓, ☐ ✓,  ✓)</p> <p>možné</p>
<p>ľahko udržateľné</p> <p>Tkaniny vyrobené zo syntetických materiálov alebo zmiešaných materiálov.</p>	<p>4,0 kg/2,5 kg</p> <p> - 60 °C</p> <p>400 - 1400 ot/min</p> <p> Prewash (predpierka),  Less Ironing (ľahké žehlenie),  SpeedPerfect</p> <p> Drying Aim (cieľ sušenia) ✓ (☐⁺ ✓, ☐ ✓,  ✓)</p> <p>možné</p>
<p>mix</p> <p>Zmiešaná náplň bavlnených a syntetických tkanín.</p>	<p>4,0 kg/2,5 kg</p> <p> - 60 °C</p> <p>400 - 1400 ot/min</p> <p> Prewash (predpierka),  Less Ironing (ľahké žehlenie),  SpeedPerfect</p> <p> Drying Aim (cieľ sušenia) ✓ (☐⁺ ✓, ☐ ✓,  ✓)</p> <p>možné</p>
<p>* V závislosti od modelu a programu.</p> <p>** Znížená náplň s doplnkovým programom  SpeedPerfect.</p>	

Program/typ bielizne	Možnosti/informácie
<p>AlergiaPlus</p> <p>Odolné tkaniny z bavlny alebo ľanu.</p> <p>Upozornenie: Zvlášť vhodný na pranie textílií, ktoré musia byť hygienicky čisté, a to najmä s ohľadom na citlivú pokožku, vďaka dlhšiemu praciemu cyklu pri stanovenej teplote, vyššej hladine vody a dlhšiemu odstredovaniu.</p>	<p>6,5 kg/5,0 kg</p> <p>* - 60 °C</p> <p>400 - 1400 ot/min</p> <p>↓, Prewash (predpierka), Less Ironing (ľahké žehlenie), SpeedPerfect</p> <p>☼ Drying Aim (cieľ sušenia) ✓ (⊕+ ✓, ⊕ ✓, Less Ironing ✓)</p> <p>možné</p>
<p>rýchly 15'/Wash & Dry 60'</p> <p>Pre malé množstvo mierne znečistených odevov vyrobených z bavlny, ľanu, syntetických tkanín alebo zmiešaných materiálov. Cca 15 minút prania. Ak vyberiete funkciu sušenia, nasleduje cca 45 minút procesu sušenia.</p> <p>Upozornenie: Predvolený program je rýchly 15'. Program Wash & Dry 60' môžete zapnúť stlačením tlačidla ☼ Drying Aim (cieľ sušenia).</p>	<p>2,0 kg/1,0 kg</p> <p>* - 40 °C</p> <p>400 - 1000 ot/min</p> <p>-</p> <p>☼ Drying Aim (cieľ sušenia) ✓ (⊕+ -, ⊕ ✓, Less Ironing -)</p> <p>možné</p>
<p>plákanie</p> <p>Pre opláchnutie s nasledujúcim cyklom odstredovania.</p>	<p>-/-</p> <p>-</p> <p>⊖ - 1400 ot./min</p> <p>Less Ironing (ľahké žehlenie)</p> <p>☼ Drying Aim (cieľ sušenia) ✓ (⊕+ ✓, ⊕ ✓, Less Ironing ✓)</p> <p>možné</p>
<p>odstredovanie/odčerpanie</p> <p>Na odstredovanie s voľiteľnou rýchlosťou pri odstredovaní a následným vypúšťaním. Ak ste zvolili ⊖, spustí sa program odčerpanie, po vypláchnutí sa voda vypustí, bez cyklu odstredovania.</p>	<p>-/-</p> <p>-</p> <p>⊖ - 1400 ot./min</p> <p>Less Ironing (ľahké žehlenie)</p> <p>☼ Drying Aim (cieľ sušenia) ✓ (⊕+ ✓, ⊕ ✓, Less Ironing ✓)</p> <p>nie je možné</p>
<p>* V závislosti od modelu a programu.</p> <p>** Znížená náplň s doplnkovým programom SpeedPerfect.</p>	

Program/typ bielizne	Možnosti/informácie
<p>vlna </p> <p>Tkaniny prané ručne alebo v práčke, ktoré sú vyrobené z vlny alebo obsahujú vlnu;</p> <p>obzvlášť jemný program prania, aby sa zabránilo zrazeniu bielizne, s dlhšími prestávkami v programe (počas ktorých oblečenie zostáva vo vode).</p> <p>Upozornenie: Aby sa zabránilo zrazeniu oblečenia, po sušení stále obsahuje malé množstvo vody. Po ukončení programu čo najskôr vyberte oblečenie, aby ste ho mohli vysušiť.</p>	<p>2,0 kg/1,0 kg</p> <p>❄ - 40 °C</p> <p>🌀 - 800 ot./min</p> <p>-</p> <p>☀ Drying Aim (cieľ sušenia) ✓ (☑⁺, ☑⁻,  ✓)</p> <p>možné</p>
<p>jemné/hodváb</p> <p>Na jemné, prateľné tkaniny, napr. vyrobené z hodvábu, saténu, syntetických vlákien alebo zmiešaných materiálov (napr. hodvábne blúzky, hodvábne šatky).</p>	<p>2,0 kg/-</p> <p>❄ - 40 °C</p> <p>🌀 - 800 ot./min</p> <p>⏴ Prewash (predpierka),  Less Ironing (ľahké žehlenie)</p> <p>☀ Drying Aim (cieľ sušenia) -</p> <p>možné</p>
<p>Iron Assist </p> <p>Program na odstránenie zápachu a pokrčenia, vhodný na vlnu, ľan, obleky atď., ktoré nepotrebujú časté pranie.</p> <p>Upozornenia</p> <ul style="list-style-type: none"> Po ukončení programu sa odporúča zavesiť oblečenie do vetraného prostredia na 3-5 minút. V prípade plynulého používania programu refresh sa odporúča medzi každým cyklom programu refresh pustiť prací cyklus, aby ste odstránili zápach zo spotrebiča. V tomto programe sa nemôže používať prací prostriedok. 	<p>-/1,0 kg</p> <p>-</p> <p>-</p> <p>-</p> <p>☀ Drying Aim (cieľ sušenia) -</p> <p>nie je možné</p>
<p>☀ My Time sušenie</p> <p>Zmiešané tkaniny; na mierne znečistenú bielizeň z bavlny a syntetických materiálov.</p> <p>Trvanie programu je možné nastaviť vždy od minimálne 20 minút. Maximálna dĺžka programu je 120 minút, môže sa znížiť v 10-minútových intervaloch.</p> <p>Upozornenia</p> <ul style="list-style-type: none"> Pre tento program nie je možné zvoliť predvolené nastavenie  Finished in/Time Dry (hotové za/čas sušenia). Tento program sa používa iba na proces sušenia, prací prostriedok sa nedá pridať. Odporúča sa použiť funkciu automatického sušenia, aby ste dosiahli lepší výsledok sušenia a šetrili energiu. 	<p>-/6,0 kg</p> <p>-</p> <p>-</p> <p>-</p> <p>☀ Drying Aim (cieľ sušenia) -</p> <p>nie je možné</p>
<p>* V závislosti od modelu a programu.</p> <p>** Znížená náplň s doplnkovým programom  SpeedPerfect.</p>	

Program/typ bielizne	Možnosti/informácie
☀ jemné sušenie	-/2,5 kg
Samostatný program jemného sušenia pre sušenie tkanín pri nižšej teplote,	-
- výberom možnosti  + dosiahnete automaticky výsledok sušenia vhodný do skrine cupboard+,	-
- výberom možnosti  dosiahnete automaticky výsledok sušenia vhodný do skrine,	☀ Drying Aim (cieľ sušenia) ✓ ( + ✓,  ✓,  ✓)
- výberom možnosti  dosiahnete automaticky výsledok sušenia vhodný na žehlenie.	nie je možné
☀ intenzívne sušenie	-/6,0 kg
Samostatný program normálneho sušenia pre sušenie tkanín pri vyššej teplote,	-
- výberom možnosti  + dosiahnete automaticky výsledok sušenia vhodný do skrine cupboard+,	-
- výberom možnosti  dosiahnete automaticky výsledok sušenia vhodný do skrine,	☀ Drying Aim (cieľ sušenia) ✓ ( + ✓,  ✓,  ✓)
- výberom možnosti  dosiahnete automaticky výsledok sušenia vhodný na žehlenie.	nie je možné
* V závislosti od modelu a programu.	
** Znížená náplň s doplnkovým programom  SpeedPerfect.	

Tabuľka sušenia

Odporúčany program sušenia	Odhadovaný čas sušenia (min)			
	Náplň na sušenie (kg)	 (Suché na žehlenie)	 (Suché do skrine)	 (Suché do skrine+)
☀ intenzívne sušenie	1,0-2,0	45-60	50-80	65-100
	2,0-4,0	60-90	80-140	100-160
	4,0-6,0	90-140	140-200	160-270
☀ jemné sušenie	0,5-1,5	35-45	50-70	65-100
	1,5-2,5	45-55	70-100	100-125

i Rozvrh sušenia je len referenčný. V prípade pracích a sušiacich programov sa má trvanie prania pridať pri celkovom čase programu.
 i Čas uvedený vyššie je referenčná hodnota, skutočný efekt sušenia môže byť ovplyvnený typom oblečenia, hmotnosťou oblečenia, stupňom dehydratácie a teplotou okolia.
 i Aby sa dosiahol efekt rovnomerného sušenia, odporúča sa rozlišovať medzi ťažkým a ľahkým odevom. Napríklad na sušenie oddel'te hrubý uterák a košeľu.
 Na sušenie objemného alebo ťažkého oblečenia sa odporúča i  (Suché do skrine+).
 i Pokrčenia oblečenia po sušení znížite tak, že dáte sušiť malé množstvo oblečenia.
 i Čas sušenia programu, ktorý nie je uvedený v tabuľke, bude uvedený na displeji.

P+ Predvolené nastavenia programu

Prednastavenia zvoleného programu môžete zmeniť. Nastavenia môžete zmeniť aj vtedy, keď zvolený program prebieha. Účinky závisia od aktuálneho kroku programu.

Temp. (voľba teploty)

Pred tým a potom, ako program začne, môžete zmeniť nastavenie teploty v závislosti od toho, v akom štádiu sa program nachádza tak, že prispôbíte požadovanú teplotu na displeji.

Maximálna teplota, ktorú je možné nastaviť, závisí od zvoleného programu.

rpm (ot.)

V závislosti od toho, v akom štádiu sa program nachádza, môžete zmeniť rýchlosť odstreďovania (v ot./min, otáčky za minútu) pred programom a počas programu prispôbením požadovanej rýchlosti na displeji.

Nastavenie  = „Bez otáčok“. Voda z plákania sa vypúšťa, ale nie je to posledný cyklus odstreďovania. Bielizeň ostane vlhká vo vnútri bubna, napr. pre takú bielizeň, ktorú nemáte odstreďovať.



Môžete zvoliť „Bez otáčok“, aby sa zabránilo pokrčeniu, ak bielizeň nebude zo spotrebiča vybraná ihneď po ukončení programu.

Maximálna rýchlosť, ktorú je možné nastaviť, závisí od modelu a programu, ktorý bol vybraný.

Finished in/Time Dry (hotové za/čas sušenia)

Pred spustením programu môžete predvoliť koniec programu („Finish in“ (Skončiť za) čas) v 0,5 h (h = hodina) intervaloch (medzi „minimálnym možným časom ukončenia“ a 9,5 h) alebo v hodinových intervaloch (Medzi 10 h a 24 h) až po max. 24 hodín.

Vykonáte to nasledovne:

1. Zvoľte program (okrem programu  **My Time sušenie***).
Pre zvolený program zobrazí čas trvania programu, napr. **2:30** (hodiny:minúty).
2. Opakovane stláčajte tlačidlo  **Finished in/Time Dry (hotové za/čas sušenia)** dovtedy, kým sa nezobrazí požadovaný počet hodín.
3. Zvoľte tlačidlo  **Start/Reload (štart/doplnenie)** .
Program sa spustí.
Na displeji sa zobrazí zvolený počet hodín (napr. **8h**), ktorý bude odpočítavať spustenie pracieho programu. Potom sa zobrazí čas trvania programu.

Upozornenie: Dĺžka programu sa po jeho spustení nastaví automaticky. Zmeny na predvolené nastavenia programu alebo ďalšie nastavenia programu môžu tiež zmeniť trvanie programu.

Po spustení programu (ak bol zvolený čas „Finish in“ (Skončiť za) a program sa ešte nespustil) môžete zmeniť predvolený počet hodín nasledujúcim spôsobom:

1. Zvoľte tlačidlo  **Start/Reload (štart/doplnenie)** .
2. Opakovane stláčajte tlačidlo  **Finished in/Time Dry (hotové za/čas sušenia)** dovtedy, kým sa nezmení počet hodín.
3. Zvoľte tlačidlo  **Start/Reload (štart/doplnenie)** .

* V závislosti od modelu

Dodatočné nastavenia programu

Upozornenie: V prehľade nájdete možné dodatočné nastavenia programu, ktoré sa líšia podľa modelu.

Výberom ďalších nastavení programu môžete lepšie prispôbiť proces prania / sušenia vašej bielizne.

V závislosti od postupu programu je možné nastavenia vyberať alebo rušiť ich výber.

Ak je aktivované nastavenie, kontrolky tlačidiel sa rozsvietia.

Po vypnutí spotrebiča sa nastavenia nezachovávajú.

Drying Aim (cieľ sušenia)

Stlačením  **Drying Aim (cieľ sušenia)** aktivujete alebo deaktivujete funkciu sušenia. Pranie a sušenie bez prerušenia je možné, ak je funkcia aktivovaná (iba pre programy **Voliteľného sušenia**). Podľa potreby si môžete vybrať z troch cieľových režimov sušenia:

 **(Suché do skrine):** Pre jednovrstvové tkaniny. Odevy je možné zložiť alebo zavesiť do skrine. To je štandardný cieľový režim sušenia. V tomto režime sa čas sušenia nastavuje automaticky podľa množstva bielizne, ktorá sa má sušiť.

 **(Suché do skrine+):** V prípade tkanín vyrobených z hrubých, viacvrstvových látok, ktoré je potrebné sušiť dlhšie. Odevy je možné zložiť alebo zavesiť do skrine. Bielizeň je viac suchá ako v režime Cupboard dry (Sušenie do skrine).

 **(Suché na žehlenie):** Pre jemnú bielizeň. Výrobky vhodné na žehlenie (žehlenie výrobkov, aby sa predišlo pokrčeniu). Odevy je možné ešte zavesiť, pokiaľ neuschnú.

Proces sušenia by pokračoval po procese prania, ak je aktivovaný ☼ **Drying Aim (cieľ sušenia)**. Ak potrebujete samostatný program sušenia, môžete zvoliť ☼ **intenzívne sušenie**, ☼ **jemné sušenie** alebo ☼ **My Time sušenie**.

Upozornenia

- Neprekračuje maximálne hmotnosti náplne pre sušenie.
Prehľad programov → "Voliteľný program" na strane 28
- Maximálne otáčky odstreďovania pre prací program s fázou sušenia sa automaticky zvolia, aby sa získal dobrý výsledok sušenia.

⏴ Prewash (predpierka)

Predpieranie na veľmi znečistenú bielizeň.

Stlačením ⏴ **Prewash (predpierka)** ho aktivujete alebo deaktivujete.

Upozornenie: Vložte prací prostriedok do dávkovača **I** a **II**.

📄 Less Ironing (ľahké žehlenie)

Špeciálne ovládanie pomocou zníženej rýchlosti plákania, po ktorom nasleduje prehadzovanie, vďaka ktorému bielizeň nie je tak pokrčená.

Stlačením 📄 **Less Ironing (ľahké žehlenie)** ho aktivujete alebo deaktivujete.

Upozornenie: Ak bol aktivovaný 📄 **Less Ironing (ľahké žehlenie)**, bielizeň si po odstreďovaní udrží vyššiu ako priemernú úroveň vlhkosti.

⌚ SpeedPerfect

Kratšie pranie pri dosiahnutí výsledku prania, ktorý je v súlade s bežným výkonom.

Tento doplnkový program zapnete alebo vypnete stlačením tlačidla ⌚ **SpeedPerfect**.

Upozornenie: Pri aktivácii nastavenia doplnkového programu ⌚ **SpeedPerfect** sa zníži maximálna náplň prania a na prací proces bude potrebná dodatočná voda.



Prevádzka spotrebiča

Príprava spotrebiča

Pred dodaním bol spotrebič dôkladne testovaný. Aby ste odstránili vodu, ktorá zostala z testovania, mali by ste spustiť prvý prací cyklus bez bielizeň a s použitím programu **bavlna 90 °C**. → "Pred prvým praním" na strane 20

Upozornenia

- Nikdy nezapínajte poškodený spotrebič!
 - Informujte zákaznícky servis!
1. Zasuňte zástrčku do zásuvky.

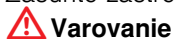

Varovanie **Nebezpečenstvo usmrtenia** **elektrickým prúdom!**

V prípade dotknutia sa súčastí pod prúdom hrozí riziko usmrtenia.

- Nikdy nevyťahujte elektrickú zástrčku ťahaním za sieťový kábel.
- Elektrickú zástrčku zasúvajte/vyťahujte suchými rukami.

2. Otvorte vodovodný kohútik.

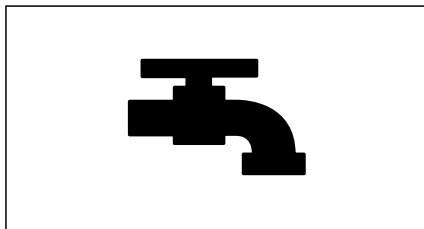

3. Otvorte dverka spotrebiča.

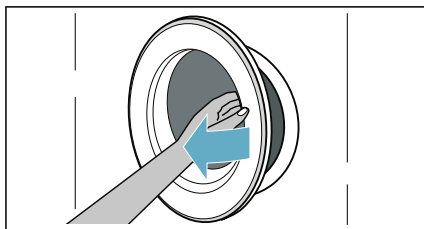

Zvoľte program/zapnite spotrebič

Upozornenie: Ak ste aktivovali detskú poistku, musíte ju pred výberom programu najskôr deaktivovať.

Použite programový volič a vyberte požadovaný program. Programový volič môžete otáčať ktorýmkoľvek smerom.

Spotrebič je zapnutý.

Predvolené nastavenia programu pre vybraný program sa striedavo zobrazuje na displeji:

- Maximálna hmotnosť náplne a
- trvanie programu a
- ...

Vloženie bielizne do bubna

Otvorte dverka, umiestnite bielizeň do bubna, uistite sa, či žiadne kusy bielizne nie sú zachytené medzi dverkami a gumovým tesnením a zatvorte dverka.

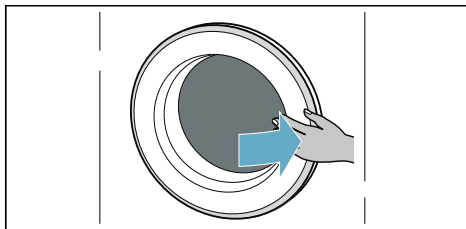
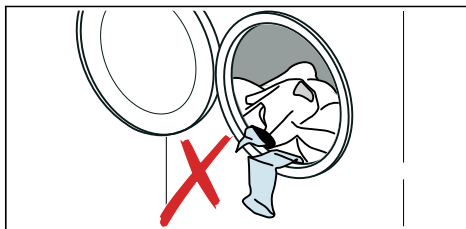

Upozornenia

- Rozložte a vložte vopred roztriedené kusy bielizne. Zmiešajte veľké a malé kusy. Kusy bielizne na pranie rôznej veľkosti sa lepšie rozložia počas cyklu odstreďovania. Jednotlivé kusy bielizne môžu spôsobiť nevyvážené zaťaženie.
- Dbajte na maximálnu špecifikovanú hmotnosť náplne. Preplnenie nepriaznivo ovplyvňuje výsledok prania/sušenia a podporuje krčenie.

Dávkovanie a prídanie pracieho prostriedku a aviváže

Pozor!

Poškodenie spotrebiča

Pracie prostriedky a prípravky na predošetrenie bielizne (napr. odstraňovač škvŕn, spreje na predpieranie atď.) môžu poškodiť povrchy práčky so sušičkou. Chráňte povrchy práčky so sušičkou pred týmito prípravkami. Pomocou vlhkej handričky okamžite odstráňte akékoľvek zvyšky jemných rozpraškov a ostatné zvyšky/kvapôčky.

Dávkovanie

Pracie prostriedky a aviváž dávajte v závislosti od:

- tvrdosti vody (spýtajte sa vašej vodárenskej spoločnosti),
- údajov výrobcu na obale,
- množstva bielizne,
- znečistenia.

Plnenie dávkovačov

1. Vytiahnite zásuvku na prací prostriedok.

Varovanie

Podráždenie očí/pokožky!

Ak otvoríte zásuvku na prací prostriedok, keď je spotrebič spustený, môže prací prostriedok alebo aviváž vytečť.

Opatrne otvorte zásuvku.

Ak sa dostane prací prostriedok/ aviváž do kontaktu s očami alebo pokožkou, dôkladne ich vypláchnite. V prípade náhodného prehltnutia vyhľadajte lekársku pomoc.

2. Nalejte prací prostriedok a/alebo aviváž.

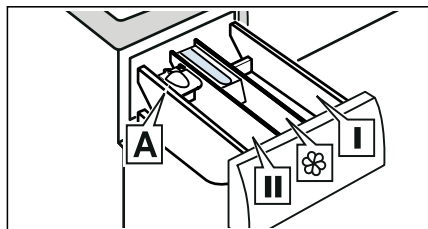

- | | |
|--------------------------------------------------------------------------------------------|----------------------------------------------------------------------------------------------------------------------------------|
| Dávkovač I | Prací prostriedok na predošetrenie a dezinfekčný prostriedok na odev. (len pre spotrebič s funkciou predošetrenia a dezinfekcie) |
| Dávkovač  | Zmäkčovač, škrob. Neprekračujte maximálnu náplň. |
| Dávkovač II | Prací prostriedok pre hlavné pranie, zmäkčovač vody, bieliaci prostriedok, odstraňovač škvŕn. |
| Dávkovač A* | Pre dávkovanie tekutého pracieho prostriedku. |

*závisí od modelu

Upozornenia

- Vždy postupujte pri dávkovaní akýchkoľvek pracích prostriedkov, pomôcok na čistenie, aviváže a čistiacich prostriedkov podľa pokynov výrobcu.
- Viskóznym zmäkčovačom a kondicionérom tkaniny rozriedte vodou. Tým zabránite upchaniu.
- Pri otváraní zásuvky na prací prostriedok počas prevádzky spotrebiča buďte opatrní.

Pomôcka na dávkovanie A* tekutého pracieho prostriedku

*závisí od modelu

Umiestnite pomôcku na dávkovanie A, aby ste odmerali správne množstvo tekutého pracieho prostriedku:

1. Vyťahnite zásuvku na prací prostriedok. Zatlačte na vložku a zásuvku celkom vyberte.

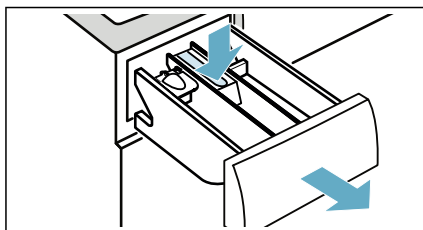

2. Vysuňte pomôcku pre dávkovanie dopredu, sklopte ju nadol, zaklapnite ju na jej miesto.

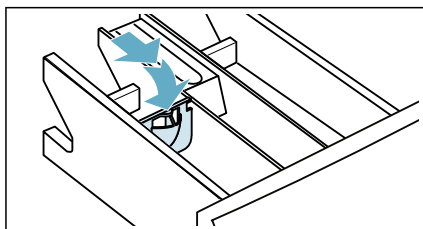

3. Vložte zásuvku späť.

Upozornenie: Pomôcku na dávkovanie nepoužívajte na gélové pracíe prostriedky a pracíe prášky, či pre programy s predošetrením, alebo keď je nastavený čas „Finish in“ (Skončiť o).

V prípade modelov bez pomôcky pre dávkovanie vlejte tekutý prací prostriedok do príslušného dávkovača a vložte ho do bubna.

Spustenie programu

Stlačte a podržte tlačidlo  **Start/Reload (štart/doplnenie)** na 1 – 2 sekundy a potom tlačidlo uvoľnite. Program sa spustí a dverka spotrebiča sa zatvoria.



Na paneli displeja sa zobrazí finish-in time a bude sa odpočítavať čas do spustenia programu. Po spustení programu sa zobrazí čas trvania programu. A rozsvietia sa symboly priebehu programu.

Detská poistka

Spotrebič môžete zablokovať tak, aby neboli náhodne zmenené nastavenia. Ak tak chcete urobiť, aktivujte detskú poistku.



Aby ste aktivovali detskú poistku:

Po spustení programu ťuknite na tlačidlá  **SpeedPerfect** a  **Finished in/Time Dry (hotové za/čas sušenia)** a podržte ich 3 sekundy. Na displeji sa rozsvieti symbol .

-  sa rozsvieti: detská poistka je aktivovaná.
-  bliká: Ak bol nastavený program a nastavenia programu, keď bola aktivovaná detská poistka.

Upozornenie: Keď program skončí, zobrazí sa **ĽRD (Koniec)**. Dverka sú odomknuté. Symbol  zostane zobrazený, aby vám to pripomenulo deaktiváciu detskej poistky.

Na deaktiváciu detskej poistky:



Ťuknite na tlačidlá  **SpeedPerfect** a  **Finished in/Time Dry (hotové za/čas sušenia)** a podržte ich, dokiaľ nezmizne symbol .

Doplnenie/vyberanie bielizne

Po spustení programu (iba pre pranie) môžete v prípade potreby pridať alebo odobrať bielizeň.

Ťknite na tlačidlo  **Start/Reload (štart/doplnenie)**. Spotrebič skontroluje, či je naplnenie možné.

Ak sa na displeji zobrazí nasledovné:

- Symbol  zmizne, zmena naplnenia je možná.
- Symbol  svieti, zmena naplnenia nie je možná.



Na pokračovanie programu ťknite na tlačidlo  Start/Reload (štart/doplnenie). Program automaticky pokračuje.

Upozornenia

- Pri pridávaní bielizne dvierka nenechávajte otvorené príliš dlho, pretože z bielizne môže vytekať voda.
- Z bezpečnostných dôvodov dvierka zostanú zamknuté, ak je hladina vody alebo teplota príliš vysoká alebo ak sa bubon točí a v danom momente nie je možné pridať bielizeň.

Zmena programu



Ak ste náhodou spustili nesprávny program, môžete tento program zmeniť nasledujúcim spôsobom:

1. Ťknite na tlačidlo  **Start/Reload (štart/doplnenie)**.
2. Vyberte iný program.
3. A opäť stlačte tlačidlo  **Start/Reload (štart/doplnenie)**. Nový program sa spustí od začiatku.



Upozornenie: Ak je aktivované sušenie, po ťknutí na tlačidlo  **Start/Reload (štart/doplnenie)**, keď sa zobrazí **Horúce (horúce)**, sa čaká na spotrebič, aby schladil bielizeň dokiaľ zmizne **Horúce (horúce)**, potom zvolte iný program.

Zrušenie programu

Pre pracie programy pri vysokých teplotách:

1. Ťknite na tlačidlo  **Start/Reload (štart/doplnenie)**.
2. Na schladenie bielizne: Zvoľte **plákanie**.
3. Ťknite na tlačidlo  **Start/Reload (štart/doplnenie)**.



Pre pracie programy pri nízkych teplotách:

1. Ťknite na tlačidlo  **Start/Reload (štart/doplnenie)**.
2. Zvoľte **odstreďovanie/odčerpanie**.
3. Ťknite na tlačidlo  **Start/Reload (štart/doplnenie)**.

Na výber programov v procese sušenia:

1. Ťknite na tlačidlo  **Start/Reload (štart/doplnenie)**.
2. Ak je na displeji **Horúce (horúce)**, čaká sa na spotrebič, aby schladil bielizeň, dokiaľ na displeji zmizne **Horúce (horúce)**.

Koniec programu

End (Koniec) sa rozsvieti na displeji a indikátory  a  sú vypnuté.

Ak ste zvolili , po vypláchnutí sa voda vypustí, bez cyklu odstreďovania.

Upozornenia

- Ak na displeji bliká **Horúce (horúce)** pred skončením programu sušenia, teplota v bubne je vysoká. Program na schladenie bubna bude spustený, pokiaľ teplota v bubne nepoklesne.

- Ak nevyberiete bielizeň do 15 min po ukončení procesu sušenia, spustí sa proces ochrany proti krčeniu, aby sa bielizeň nepokrčila. Tento proces trvá približne 30 minút. Na displeji sa bude striedavo zobrazovať **0:00**, **ERP**, **End** a symbol ☺ sa bude zobrazovať ako symbol stavu. Môžete sa dotknúť ľubovoľného tlačidla, čím ukončíte tento proces. Potom sa dvierka odblokujú a bielizeň môžete vybrať.

Vyberanie bielizne/vypnutie spotrebiča

1. Nastavte programový volič na **Off (vypnuté)**.
2. Otvorte dvierka a vyberte bielizeň.
3. Zatvorte prívod vody.

Upozornenie: Nevyžaduje sa pre modely s funkciou Aqua-Stop.

Upozornenia

- Nenechávajte v bubne žiadne kusy bielizne. Pri ďalšom praní sa môže zraziť alebo zafarbiť ďalší kus.
- Z bubna a gumového tesnenia odstráňte všetky cudzie predmety – nebezpečenstvo znečistenia hrdzou.
- Gumové tesnenie utrite dosucha.

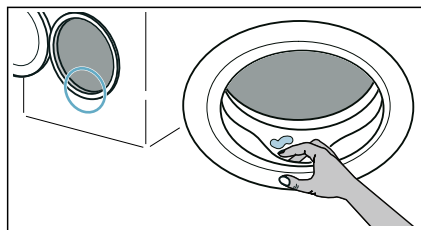

- Nechajte dvierka a zásuvku na prací prostriedok otvorené, aby mohla zvyšná voda vyschnúť.
- Vždy počkajte do skončenia programu, keďže spotrebič môže byť stále zamknutý. Potom spotrebič vypnite a počkajte, kým sa odistí.

Nastavenia spotrebiča

Môžete zmeniť nasledovné nastavenia:

- Hlasitosť koncového signálu.
- Hlasitosť signálu tlačidiel.
- Zapnutie/vypnutie informačného signálu údržby bubna.

Ak chcete zmeniť tieto nastavenia musíte aktivovať režim nastavenia.

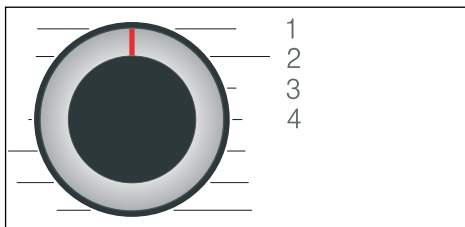

1/2/3/4... položky na programovom voliči

Aktivujte režim nastavenia:

1. Nastavte programový volič do polohy 1. Spotrebič je zapnutý.
2. Ťuknite na tlačidlo **rpm (ot.)** a pridržte ho a zároveň otočte programový volič v smere hodinových ručičiek do polohy 2. Pustite tlačidlo **rpm (ot.)**.

Režim nastavenia je aktivovaný a aktuálne nastavenia sa zobrazujú na paneli displeja.

Zmena hlasitosti a informácie o údržbe bubna

Použite tlačidlo **Finished in/Time Dry (hotové za/čas sušenia)** na zmenu nasledujúcich nastavení v príslušných polohách programového voliča:

- 2: Hlasitosť koncového signálu.
- 3: Hlasitosť signálov tlačidiel.



0 = vyp., 1 = slabá hlasitosť
2 = stredná hlasitosť, 3 = vysoká hlasitosť,
4 = veľmi vysoká hlasitosť

- 4: Zapnutie/vypnutie informačného signálu údržby bubna.

On zap.
Off vyp.

Ukončenie režimu nastavenia

Teraz môžete ukončiť proces a nastaviť programový volič do polohy **Off (vypnuté)**. Nastavenia sú uložené.



Snímače

System detekcie nevyváženého naplnenia

Automatický kontrolný systém rozpozná nevyváženosti a viacnásobným nábehom na odstreďovanie sa postará o rovnomerné rozdelenie bielizne.

Z bezpečnostných dôvodov budú pri veľmi nevhodnom rozdelení bielizne znížené otáčky alebo sa nebude odstreďovať.

Upozornenie: Dajte do bubna malé a veľké kusy bielizne.



Čistenie a údržba



Varovanie

Nebezpečenstvo usmrtenia!

Ak sa dotknete častí pod napätím, hrozí nebezpečenstvo zásahu elektrickým prúdom.

Otočte programový volič na **Off (vypnuté)**. Vytiahnite sieťovú zástrčku.

Pozor!

Nebezpečenstvo požiaru a výbuchu!

Čistiace prostriedky, ktoré obsahujú rozpúšťadlá, napr. čistiace rozpúšťadlá, môžu produkovať toxické výpary. Nepoužívajte čistiace prostriedky, ktoré obsahujú rozpúšťadlá.

Pozor!

Spotrebič sa môže poškodiť!

Čistiace prostriedky, ktoré obsahujú rozpúšťadlá, napr. čistiace rozpúšťadlá, môžu spôsobiť poškodenie povrchu a častí na spotrebiči.

Nepoužívajte čistiace prostriedky, ktoré obsahujú rozpúšťadlá.

Plášť prístroja/kontrolný panel

- Okamžite odstráňte zvyšky pracích a čistiacich prostriedkov.
- Utrite mäkkou, vlhkou utierkou.
- Nepoužívajte drsné utierky, špongie alebo čistiace prostriedky (čistič nerezovej ocele).
- Spotrebič nečistite tlakovou vodou.

Bubon



Varovanie

Nebezpečenstvo zranenia/vecných škôd a poškodenia spotrebiča!

Dlhodobé pranie pri nízkych teplotách a chýbajúce vetranie spotrebiča môžu poškodiť bubon a spôsobiť zranenie. Pravidelne používajte program na čistenie bubna alebo perte pri teplote najmenej 60 °C.

Po každej prevádzke nechajte dvierka a zásuvku na prací prostriedok otvorené, aby mohol spotrebič vyschnúť.

Používajte čistiace prostriedky bez obsahu chlóru, nepoužívajte oceľovú vlnu.

Pri tvorbe zápachu v práčke, príp. na vyčistenie bubna použite program **bavlna 90 °C** bez bielizne.

Odstránenie vodného kameňa

Pri správnom dávkovaní pracieho prostriedku nie je potrebné odstraňovanie vodného kameňa. Ak predsa áno, postupujte podľa údajov výrobcu odvápnovacieho prostriedku. Vhodné odvápnovacie prostriedky je možné zakúpiť na našej internetovej stránke alebo v zákazníckom servise.

Vyprázdenie a čistenie zásuvky na prací prostriedok a jej krytu

Ak spotrebič obsahuje zvyšky pracieho prostriedku alebo zmäkčovača tkanín:

1. Vytiahnite zásuvku na prací prostriedok. Zatlačte na vložku a zásuvku celkom vyberte.

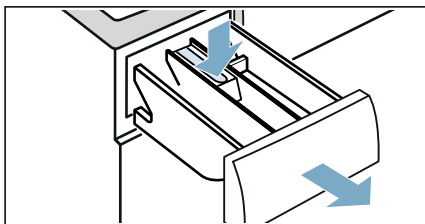

2. Ak chcete vybrať vložku: Zatlačte vložku prstami zospodu nahor.

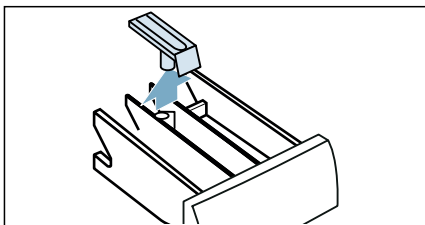

3. Vyčistite dávkovač pracieho prostriedku a vložku vodou pomocou kefy, a vysušte ich. Vyčistite tiež vnútro krytu.

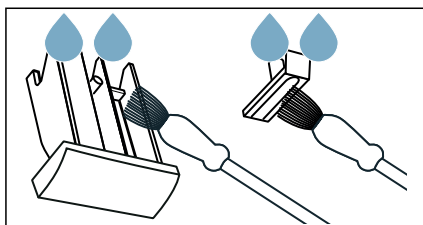

4. Vložte vložku a zaistite ju na mieste (zatlačte valec na vodiaci čap).

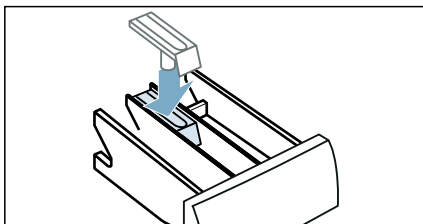

5. Zatlačte ju do zásuvky na prací prostriedok.

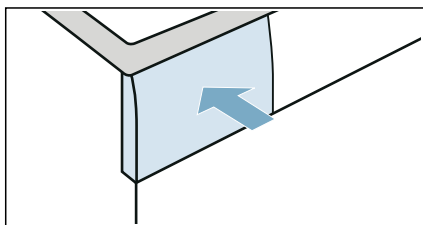

Upozornenie: Nechajte zásuvku na prací prostriedok otvorenú, aby sa zvyšná voda mohla odpariť.

Vypúšťacie čerpadlo je zapchané

Upozornenie: Zatvorte vodovodný kohútik, aby ste zabránili vtečeniu ďalšej vody a zabezpečili, aby sa voda vypustila prostredníctvom čerpadla.



Varovanie Nebezpečenstvo obarenia!

Počas prania pri vysokých teplotách má voda veľmi vysokú teplotu. Ak prídete do kontaktu s horúcou vodou, môže dôjsť k opareniu.

Najskôr nechajte vodu vychladnúť.

1. Otočte programový volič na **Off (vypnuté)**. Vytiahnite sieťovú zástrčku.
2. Otvorte servisné veko.

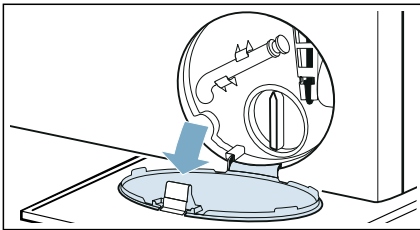

3. Vyberte odtokovú hadicu z držiaka. Vyberte tesniaci kryt a nechajte vodu vytečť do vhodnej nádoby. Vymeňte tesniaci kryt a umiestnite vypúšťaciu hadicu späť do držiaka.

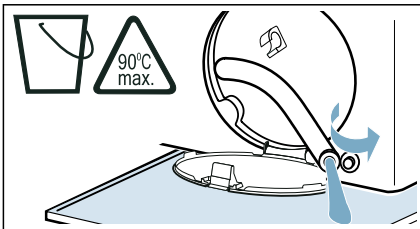

4. Opatrne odskrutkujte kryt čerpadla. Môže vytečť zvyšková voda. Vyčistite vnútro, závit krytu čerpadla a teleso čerpadla. Obežné koleso vypúšťacieho čerpadla sa musí dať otáčať.

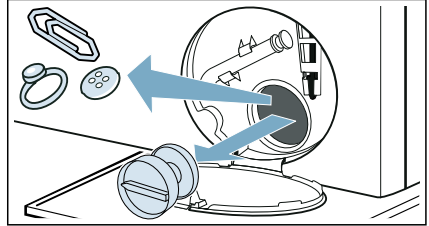

5. Napasujte a priskrutkujte kryt čerpadla. Rukoväť musí byť vo vertikálnej polohe.

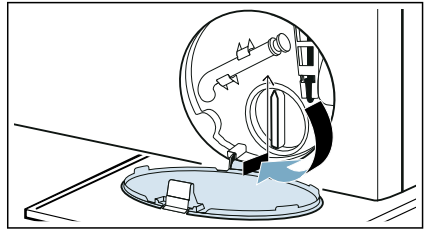

6. Zatvorte servisnú krytku.

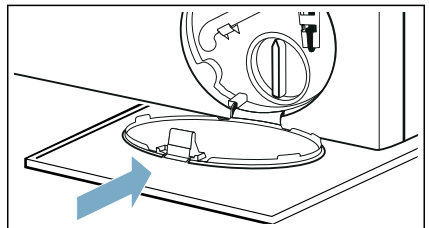

Upozornenie: Aby ste predišli vytečeniu nepoužitého pracieho prostriedku do odpadu počas ďalšieho prania: vlejte 1 liter vody do Dávkovač II a spustíte program **odčerpanie**.

Upchatá odtoková hadica na sifóne

1. Otočte programový volič na **Off (vypnuté)**. Vytiahnite sieťovú zástrčku.
2. Uvoľnite hadicovú objímku. Opatrne vyberte vypúšťaciu hadicu. Môže dôjsť k úniku zvyškovej vody.
3. Vyčistite vypúšťaciu hadicu a pripájacie hrdlo sifónu.

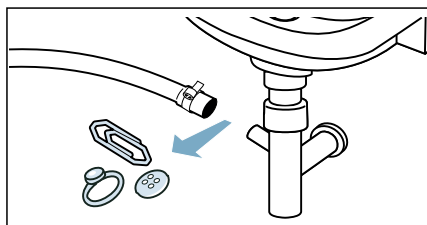

4. Znovu pripojte vypúšťaciu hadicu a zaistite pripojenie pomocou hadicovej objímky.

Filter na privode vody je upchatý

Uvoľnite tlak vody v privodnej hadici:

1. Zatvorte privod vody.
2. Zvoľte program **bavlna** (aktivujte nastavenie \equiv **SpeedPerfect**).
Upozornenie: Ak má váš spotrebič inteligentný dávkovací systém*, budete tiež potrebovať deaktivovať inteligentný dávkovací systém.
3. Zvoľte tlačidlo \triangleright **Start/Reload (štart/doplnenie)**. Nechajte program bežať približne 40 sekúnd.
4. Otočte programový volič na **Off (vypnuté)**.
5. Vytiahnite sieťovú zástrčku.

* V závislosti od modulu

Vyčistite filtre:

1. Odpojte hadicu zo zadnej strany spotrebiča.

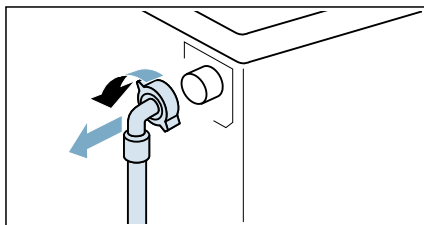

2. Na vybratie filtra použite kliešte.

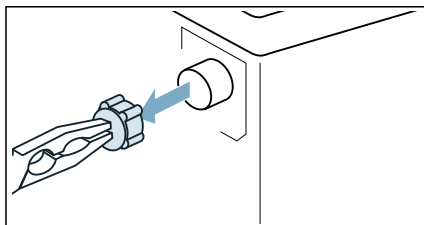

3. Vyčistite filter malou kefkou.

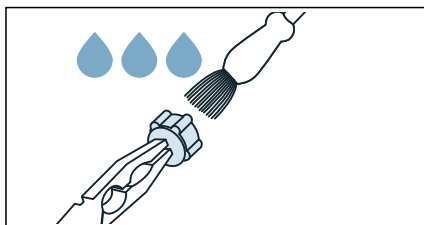

4. Pripojte hadicu a skontrolujte jej tesnosť.

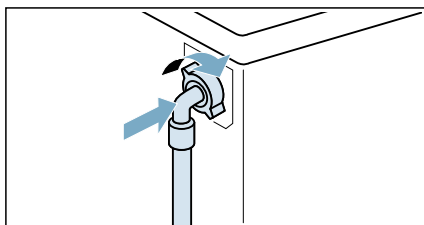

Poruchy a ich odstraňovanie

Núdzové uvoľnenie

Napr. výpadok napájania alebo v prípade prerušenia napájania

Program ďalej pokračuje, keď sa obnoví dodávka elektrického napájania.

Avšak v prípade, že bielizeň musí byť vybratá, dvierka spotrebiča je možné otvoriť nasledujúcim spôsobom:

Varovanie

Nebezpečenstvo obarenia!

Keď periete pri vysokých teplotách, hrozí nebezpečenstvo obarenia pri kontakte s horúcou vodou a bielizňou. Ak je to možné, najskôr ho nechajte vychladnúť.

Varovanie

Riziko poranenia!

Zasahovanie do bubna počas jeho točenia môže spôsobiť poranenie rúk. Neťahajte do bubna, ak sa ešte otáča. Počkajte, kým sa bubon prestane otáčať.



Pozor!

Poškodenie vodou!

Akákoľvek unikajúca voda môže spôsobiť škody.

Neotvárajte dvierka, ak cez sklo na dvierkach vidíte vodu.

Informácie zobrazované na displeji

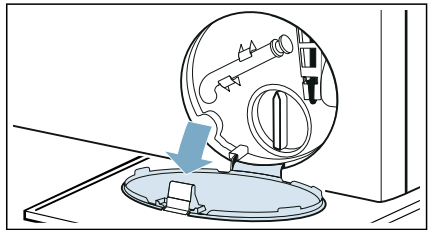

Displej	Príčina/oprava
	<ul style="list-style-type: none"> ■ Rýchle blikanie + signál: dvierka sa otvorili a úroveň vody je príliš vysoká. Zatvorte dvierka, pokračujte v programe s tlačidlom  Start/Reload (štart/doplnenie) alebo zvolte odčerpanie. ■ Pomalé blikanie: teplota zámku dvierok je príliš vysoká na to, aby sa dali dvierka otvoriť. Počkajte cca 30 sekúnd, kým sa teplota zámku dvierok neznižuje.
Horúť (horúce)	Teplota v bubne je príliš vysoká. Počkajte na spotrebič, aby schladil bielizeň, dokiaľ na displeji zmizne Horúť (horúce) , potom môžete otvoriť dvierka.

1. Otočte programový volič na **Off (vypnuté)**. Vytiahnite sieťovú zástrčku.
2. Otvorte servisné veko.

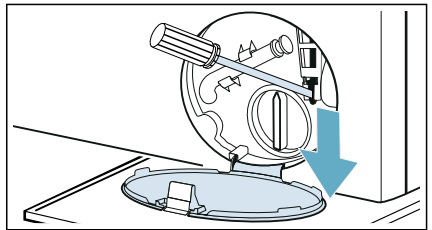

3. Vypustíte vodu. → *Strana 43*
4. Potiahnite a uvoľnite núdzové otváranie smerom nadol pomocou nástroja. Dvierka je možné potom otvoriť.



Displej	Príčina/oprava
	<ul style="list-style-type: none"> ■ Blikanie (bez napájania vodou): Je kohútik otvorený? Je filter na prívode vody upchatý? → "Filter na prívode vody je upchatý" na strane 44 Je prívodná hadica zalomená alebo blokovávaná? ■ Svieti(nízky tlak vody): len pre informáciu. Nemá to vplyv na priebeh programu. Predĺži sa trvanie programu.
Rozsvieti sa 	Detská poistka je aktivovaná – deaktivujte ju.
Symbol  bliká	<p>Spustíte program bavlna 90°C na vyčistenie a údržbu bubna a vonkajšej vane.</p> <p>Upozornenia</p> <ul style="list-style-type: none"> ■ Spustíte program bez bielizne. ■ Použite prací prášok alebo čistiaci prostriedok obsahujúci bielidlo. Aby sa zabránilo peneniu, používajte len polovičné množstvo pracieho prostriedku v porovnaní s odporúčaniami výrobcu. Nepoužívajte čistiace prostriedky určené pre vlnu a jemnú bielizeň. ■ Zapnutie/vypnutie informačného signálu údržby bubna. → <i>Strana 40</i>
E:36 sa strieda s -10	<ul style="list-style-type: none"> ■ Vypúšťacie potrubie alebo hadica na odtok vody je blokovávaná. Vyčistite vypúšťacie potrubie a odtokovú hadicu. ■ Vypúšťacie potrubie alebo hadica na odtok vody je zachytená alebo zaseknutá. Zabezpečte, aby vypúšťacie potrubie a hadica na odtok vody neboli zalomené ani zachytené. ■ Vypúšťacie čerpadlo je blokovávané. → "Vypúšťacie čerpadlo je zapchané" na strane 43 ■ Vypúšťacia hadica v sifóne je blokovávaná. → "Upchatá odtoková hadica na sifóne" na strane 44 ■ Hadica na odtok vody je zapojená príliš vysoko. Odtokovú hadicu nainštalujte maximálne vo výške 1 metra. → <i>Strana 16</i>
E:35 sa strieda s -10 (platí pre špeciálne modely)	V spodnom žľabe je voda, zo spotrebiča vyteká voda. Zatvorte vodovodný kohútik. Kontaktujte zákaznícky servis.
H:95 sa strieda s Ěnd (Koniec) po skončení programu	Pri fáze sušenia nebola zistená žiadna voda, čo môže negatívne ovplyvniť výsledok sušenia. → "Filter na prívode vody je upchatý" na strane 44
H:32 sa strieda s Ěnd (Koniec) po skončení programu	Systém detekcie nerovnomerného naplnenia zastavil cyklus odstredovania, pretože bielizeň je nerovnomerne rozmiestnená. Rozmiestnite malé a veľké kusy bielize v bubne rovnomerne.
Ostatné hlásenia	Otočte programový volič do polohy Off (vypnuté) , počkajte päť sekúnd a potom ho zase zapnite. Ak sa zobrazí údaj znova, zavolajte zákaznícky servis.

Poruchy a ich odstraňovanie.

Poruchy	Príčina/oprava
Zo spotrebiča vyteká voda.	<ul style="list-style-type: none"> ■ Pripojte správne vypúšťaciu hadicu alebo ju vymeňte. ■ Uťahnite závit na prívodnej hadici.
Dvierka nie je možné otvoriť.	<ul style="list-style-type: none"> ■ --- (Zastavenie opláchnutia = bez záverečného vypustenia) je aktivované (v závislosti od modulu). Program bude pokračovať ak zvolíte odstreďovanie/odčerpávanie a stlačíte ▷ Start/Reload (štart/doplnenie). ■ Teplota v bubne je príliš vysoká na to, aby sa dali otvoriť dvierka. ■ Je aktivovaná bezpečnostná funkcia. Zastaviť program? ■ Hladina vody v bubne je príliš vysoká. ■ Je možné dvierka otvoriť len pomocou núdzového uvoľnenia? → "Núdzové uvoľnenie" na strane 45
Spotrebič sa nenaplní vodou. Prací prostriedok sa nedávkuje.	<ul style="list-style-type: none"> ■ Nespúšťa sa program? ■ Je otvorený kohútik? ■ Môže byť filter na prívode vody upchatý? → "Filter na prívode vody je upchatý" na strane 44 ■ Upozornenie: Ak bol nainštalovaný prídavný vodný filter (v závislosti od modelu), skontrolujte výskyt kontaminácie a vyčistite ho, ak sa vyžaduje → osobitná inštalácia a pokyny k čisteniu pre vodný filter. ■ Je prívodná hadica zalomená alebo blokována?
Program sa nespustí.	<ul style="list-style-type: none"> ■ Stlačili ste tlačidlo ▷ Start/Reload (štart/doplnenie) alebo ste zvolili ☺ Finished in/Time Dry (hotové za/čas sušenia)? ■ Sú dvierka zatvorené? ■ Je aktivovaná detská poistka? Deaktivujte detskú poistku. ■ Je aktivovaný režim „shop“? Ak sa po zapnutí spotrebiča na displeji počas 5 sekúnd zobrazí SHO, spotrebič je v režime „shop“. Počkajte, kým z displeja nezmizne správa SHO. Aspoň na 5 sekúnd stlačte a podržte tlačidlo ▷ Start/Reload (štart/doplnenie). Na displeji sa objaví OFF. Otočte programový volič na Off (vypnuté). Teraz ste už vypli režim „shop“. Teraz môžete spotrebič používať ako obvykle.
Program sa spustil a bubon sa otáča, ale nenaplní sa vodou.	<p>Nejde o poruchu – niektoré programy po spustení zámerne zisťujú a vážia hmotnosť náplne, aby sa vypočítalo optimálne množstvo vody na pranie. Potom sa bubon začne naplňovať vodou.</p>

Poruchy	Príčina/oprava
Voda sa nevypúšťa.	<ul style="list-style-type: none"> ■ Vypúšťacie potrubie alebo hadica na odtok vody je blokovaná. Vyčistite vypúšťacie potrubie a hadicu na odtok vody. ■ Vypúšťacie potrubie alebo hadica na odtok vody je zachytená alebo zaseknutá. Zabezpečte, aby vypúšťacie potrubie a hadica na odtok vody neboli zalomené ani zachytené. ■ Môže byť blokované vypúšťacie čerpadlo? → "Vypúšťacie čerpadlo je zapchané" na strane 43 ■ Môže byť blokovaná vypúšťacia hadica v sifóne? → "Upchatá odtoková hadica na sifóne" na strane 44 ■ — — — (Zastavenie opláchnutia = bez záverečného vypustenia) je aktivované (v závislosti od modulu). Program bude pokračovať ak zvolíte odstreďovanie/odčerpanie a stlačíte  Start/Reload (štart/doplnenie). ■ Hadica na odtok vody je zapojená príliš vysoko. Hadicu na odtok vody nainštalujte maximálne vo výške 1 metra. → Strana 16
Vodu nie je v bubne vidieť.	Nejde o poruchu – voda je pod viditeľnou úrovňou.
Do dávkovača/-ov bol naliaty nesprávny prací prostriedok/aviváž.	Vyprázdnite dávkovač(e), vyčistite ich a potom do nich nadávkujte správne produkty. → "Vyprázdnenie a čistenie zásuvky na prací prostriedok a jej krytu" na strane 42
Prací prostriedok alebo aviváž zatuhli v dávkovačoch.	Vyprázdnite dávkovač(e), vyčistite ich a potom do nich nadávkujte správne produkty.
Z dávkovača pracieho prostriedku vyteká pena.	<p>Použilo sa príliš veľa pracieho prostriedku?</p> <p>Zmiešajte 1 polievkovú lyžicu zmäkčovača tkanín s ½ litrom vody a vlejte do dávkovača II. (Nie pre tkaniny do prírody, na šport a podšité tkaniny!)</p> <p>Pre ďalší cyklus prania znížte dávku pracieho prostriedku.</p> <p>Používajte bežne dostupné pracie prostriedky a aviváže s nízkou tvorbou peny, ktoré sú vhodné pre práčky.</p>
Opakované intenzívne penenie.	Použili ste príliš veľa pracieho prostriedku? Pri ďalšom pracom cykle s rovnakou náplňou pridajte menšie množstvo pracieho prostriedku.
Prací prostriedok alebo aviváž kvapkajú popod tesnenie a zbierajú sa pri dvierkach alebo v záhybe tesnenia.	V dávkovačoch je priveľa pracieho prostriedku alebo aviváže. Pri plnení dávkovačov si dávajte pozor, aby ste neprekročili značku max.

Poruchy	Príčina/oprava
Výsledok odstredovania nie je uspokojivý. Bielizeň je mokrá alebo príliš vlhká.	<ul style="list-style-type: none"> ■ Nejde o poruchu – systém detekcie nerovnomerného naplnenia zastavil cyklus odstredovania, pretože bielizeň je nerovnomerne rozmiestnená. Rozmiestnite malé a veľké kusy bielizne v bubne rovnomerne. ■ Je zvolené ďalšie nastavenie programu  Less Ironing (fahké žehlenie) (v závislosti od modelu)? ■ Je zvolené ďalšie nastavenie programu Tiché alebo je zvolený program Tiché (v závislosti od modelu)? ■ Je zvolená rýchlosť príliš nízka?
Cyklus odstredovania sa aktivuje niekoľkokrát.	Nejde o poruchu – systém na zisťovanie nerovnomerného naplnenia upravuje vyváženie.
Program trvá dlhšie ako obvykle.	<ul style="list-style-type: none"> ■ Nejde o poruchu – systém na zisťovanie nevyváženého naplnenia upravuje rozloženie opakovaným vyvažovaním bielizne. ■ Nejde o poruchu – je aktivovaný systém na detekciu peny – bol zapnutý cyklus pláchania.
Počas cyklu prania alebo sušenia sa zmení dĺžka programu.	Nejde o poruchu – priebeh programu je optimalizovaný pre konkrétny proces prania alebo sušenia. To môže zmeniť dĺžku programu zobrazovanú na displeji.
Zápach, tvorba kameňa v spotrebiči.	Spustite program bavlna 90°C bez bielizne. Pridajte prací prášok alebo čistiaci prostriedok obsahujúci bielidlo. Upozornenie: Aby sa zabránilo peneniu, používajte len polovičné množstvo pracieho prostriedku v porovnaní s odporúčaniami výrobcu. Nepoužívajte pracie prostriedky určené pre vlnu a jemnú bielizeň.
Hlasné zvuky, vibrácie a „pohyb“ spotrebiča počas cyklu odstredovania.	<ul style="list-style-type: none"> ■ Je spotrebič vyvážený? → <i>"Vyrovnanie" na strane 19</i> ■ Sú nožičky spotrebiča upevnené? Upevnite nožičky spotrebiča. ■ Odstránili ste prepravné blokovacie prvky? → <i>"Odstránenie prepravných blokovacích prvkov" na strane 15</i>
Svetelné indikátory displeja počas prevádzky spotrebiča nefungujú.	<ul style="list-style-type: none"> ■ Došlo k výpadku elektrického napájania? ■ Vypálili sa poistky? Obnovte alebo vymeňte poistky. ■ Pokiaľ sa porucha pravidelne opakuje, obráťte sa na zákaznícky servis.
Na bielizni sa nachádzajú zvyšky pracieho prostriedku.	<ul style="list-style-type: none"> ■ Niektoré pracie prostriedky bez fosfátov obsahujú zvyšky nerozpustné vo vode. ■ Zvoľte možnosť plákanie alebo bielizeň po vypraní vykefujte.
Počas fázy sušenia je počut odstredovanie.	Ide o inovatívny proces, ktorý je známy ako termálne odstredovanie a používa sa na zníženie spotreby energie počas fázy sušenia. Je to takto navrhnuté, takže počkajte, kým program neskončí.
Na bielizni sa nachádzajú vlákna.	Spustite program bavlna * (studená) bez bielizne a pracieho prostriedku, aby ste odstránili vlákna, ktoré sa nazbierali v bubne práčky pri predchádzajúcom cykle sušenia.
Počas fázy sušenia je počut hluk prívodu vody.	Práčka so sušičkou používa technológiu kondenzácie. Počas sušenia je preto neustále potrebná voda. Preto musí byť vodovodný kohútik celý čas, až do konca fázy sušenia, otvorený.

Poruchy	Príčina/oprava
Predĺžený čas sušenia.	<ul style="list-style-type: none"> ■ Spustíte program bavlna ❄ (studená), aby ste odstránili vlákna, ktoré sa v bubne práčky nazbierali počas fázy sušenia. ■ Ak je teplota okolia vyššia ako 30 °C, môže sa predĺžiť čas sušenia. ■ Nedostatočná cirkulácia vzduchu v miestnosti môže predĺžiť čas sušenia. Vyvetrajte miestnosť.
Program sušenia sa nespustí.	<ul style="list-style-type: none"> ■ Nie je zvolené nastavenie doplnkového programu sušenia? ■ Dvierka práčky nie sú riadne zatvorené?
Krčenie.	<ul style="list-style-type: none"> ■ Ku krčeniu dochádza vtedy, keď prekročíte maximálnu náplň alebo zvolíte nevhodný program pre daný typ tkaniny. Všetky potrebné informácie nájdete v tabuľke prehľadu programov. ■ Hneď po vysušení oblečenie vyberte; ak ho necháte v bubne, môže sa pokrčiť.
Výsledok sušenia nie je uspokojivý (bielizeň nie je dostatočne suchá).	<ul style="list-style-type: none"> ■ Po ukončení programu sa zdá, že je bielizeň vlhšia, ako je v skutočnosti. Bielizeň rozprestrite, aby sa mohlo rozptýliť teplo. ■ Príliš vysoká teplota okolia (nad 30 °C) alebo nedostatočné vetranie v miestnosti, v ktorej je práčka so sušičkou umiestnená. ■ Bielizeň nebola pred sušením dostatočne dobre odstredená. Vždy nastavte najvyššie otáčky odstreďovania, ktoré je možné pre daný program vybrať. ■ Práčka so sušičkou je preťažená: dodržiavajte odporúčania pre maximálnu hmotnosť náplne v tabuľke programov a na displeji hmotnosti náplne. Práčku so sušičkou nepreťažujte, keďže maximálna hmotnosť náplne počas fázy sušenia je nižšia ako maximálna hmotnosť náplne pre cyklus prania. Po praní s maximálnou hmotnosťou na pranie vyberte bielizeň z práčky so sušičkou a rozdeľte ju do dvoch cyklov sušenia. ■ Napätie dodávky elektriny z elektrickej siete je príliš nízke (menej ako 200 V) – zabezpečte vhodné elektrické napájanie. ■ Tlak vody je príliš nízky. Na základe princípu kondenzácie vody nízky tlak vody spôsobí to, že odparovaná para nekondenzuje správne a úplne. ■ Vodovodný kohútik je počas sušenia zatvorený. Kvôli využitiu technológie kondenzácie vody na sušenie nechajte počas procesu sušenia pripojený vodovodný kohútik otvorený, v opačnom prípade nie je zaručené správne sušenie. ■ Hrubé viacvrstvé tkaniny alebo tkaniny s hrubými výplňami ľahko schnú na povrchu, ale nie vo vnútri. Tento proces vyrovnávania môže trvať dlhšie.
<p>Ak chybu nedokážete odstrániť svojpomocne (po otočení programového voliča na Off (vypnuté) a zase do polohy zap.), alebo potrebujete opravu:</p> <ul style="list-style-type: none"> ■ Otočte programový volič na Off (vypnuté). Vytiahnite sieťovú zástrčku. ■ Zatvorte vodovodný kohútik a kontaktujte zákaznícky servis. 	



Zákaznícky servis

Ak máte otázky ohľadom používania, nedokážete sami odstrániť chyby na spotrebiči alebo ak potrebujete opravu spotrebiča, obráťte sa na zákaznícky servis.

Mnoho problémov dokážete vyriešiť sami po prečítaní informácií o odstraňovaní chýb v tomto návode na použitie alebo na našej webovej stránke. Ak to tak nie je, obráťte sa na náš zákaznícky servis.

Vždy nájdeme vhodné riešenie a pokúsime sa vyhnúť zbytočným návštevám technikov zákazníckeho servisu.

V prípade akýchkoľvek nárokov na záruku zabezpečíme, aby bol váš spotrebič opravený vyškolenými technikmi zákazníckeho servisu s použitím originálnych náhradných dielov, a to aj po uplynutí záruky výrobcu.

Z bezpečnostných dôvodov by opravy na spotrebiči mal vykonávať iba vyškolený špecializovaný personál. Nárok na záruku zanikne, ak opravy alebo zásahy vykonali osoby, ktoré na tento účel nie sú oprávnené, alebo ak boli naše spotrebiče vybavené náhradnými, dodatočnými alebo doplnkovými dielmi, ktoré neboli originálnymi dielmi a ktoré spôsobili chybu.

Originálne náhradné diely relevantné pre danú funkciu v súlade s príslušnou objednávkou Eco-design je možné získať od zákazníckeho servisu po dobu najmenej 10 rokov od dátumu uvedenia vášho spotrebiča na trh v Európskom hospodárskom priestore.

Upozornenie: Podľa podmienok záruky výrobcu je využívanie zákazníckeho servisu zdarma.

Podrobné informácie o záručnej lehote a podmienok záruky vo vašej krajine získate v zákazníckom servise, u svojho predajcu alebo na našej webovej stránke.

Ak sa spojíte so zákazníckym servisom, bude sa od vás vyžadovať, aby ste uviedli číslo výrobku (E-Nr.) a výrobné číslo (FD) svojho spotrebiča.

Kontaktné informácie zákazníckeho servisu nájdete v priloženom adresári zákazníckeho servisu alebo na našej webovej stránke.

Číslo výrobku (E-Nr.) a výrobné číslo (FD)

Číslo výrobku (E-Nr.) a výrobné číslo (FD) nájdete na typovom štítku spotrebiča.

V závislosti od modelu sa typový štítok nachádza:

- Na vnútornej strane dvierok
- Na vnútornej strane krytu pre údržbu.
- Na zadnej strane spotrebiča.

Poznačte si podrobnosti o svojom spotrebiči a telefónne číslo zákazníckeho servisu, aby ste ich mohli rýchlo znovu nájsť.

Viac informácií o svojom modeli môžete nájsť online na adrese

<https://energylabel.bsh-group.com> *

Táto webová adresa je prepojená s oficiálnou databázou produktov EU EPREL. V čase tlače ešte nebola táto webová adresa zverejnená. Dodržiavajte pokyny pre vyhľadávanie modelov. Identifikátor modelu je tvorený znakmi pred lomkou v čísle výrobku (E-Nr.) na typovom štítku. Identifikátor modelu môžete tiež nájsť v prvom riadku energetického štítku EU.

Dôverujte odborným znalostiam

výrobca. Kontaktujte nás. Môžete sa tak uistiť, že opravy vykoná školený personál servisu a použije originálne náhradné diely.

* Týka sa to len krajín v rámci Európskeho hospodárskeho priestoru.

Hodnoty spotreby

Nasledujúce informácie sú poskytnuté v súlade s nariadením EÚ o ekodizajne. Hodnoty dané pre programy iné než Eco 40-60 sú príznačné a boli stanovené v súlade s príslušnými normami EN60456 a EN62512.

Funkcia automatického dávkovania bola v rámci tohto účelu deaktivovaná. Poznámka k porovnávaciemu testu: deaktivujte funkciu automatického dávkovania, pokiaľ táto funkcia nie je predmetom testovania.

Program	stanovená kapacita [kg]	spotreba energie [kWh/cyklus] *	spotreba vody [l/cyklus] *	Trvanie programu [h: min] *	maximálna teplota [°C] * 5 min	rýchlosť otáčok pri odstreďovaní [ot/min] *	zvyšková vlhkosť [%] *
eco 40-60 **	9,0	1,120	58,0	3:45	44	1400	53
eco 40-60 **	4,5	0,660	44,0	2:50	37	1400	53
eco 40-60 **	2,5	0,220	25,0	2:50	24	1400	53
eco 40-60 + ☀ Drying Aim (cieľ sušenia) + ☒ (Suché do skrine)**	6,0	4,500	100,0	7:45	36	-	-0.1
eco 40-60 + ☀ Drying Aim (cieľ sušenia) + ☒ (Suché do skrine)**	3,0	2,550	60,0	5:20	35	-	-0.1
bavlna 20 °C	9,0	0,350	89,0	3:02	24	1400	53
bavlna 40 °C	9,0	1,300	89,0	3:48	40	1400	53
bavlna 40 °C + ⏴ Prewash (predpierka)	9,0	1,300	98,0	3:50	40	1400	53
bavlna 60 °C	9,0	1,700	89,0	3:03	53	1400	53
ľahko udržiavateľné 40 °C	4,0	0,830	66,0	2:29	44	1400	25
mix 40 °C	4,0	0,630	47,0	1:00	41	1400	50
vlna 🌀 30 °C	2,0	0,220	40,0	0:41	26	800	31

* Sledované hodnoty sa môžu odchyľovať od uvedených hodnôt v závislosti od tlaku vody, tvrdosti vody a teploty prírodnej vody, teploty prostredia, typu, množstva a úrovne znečistenia bielizne, použitého pracieho prostriedku, výpadkov dodávky elektrickej energie a zvolených doplnkových funkcií.

** Testovací program v súlade s nariadením EÚ o ekodizajne a nariadení EÚ o energetických štítkoch so studenou vodou (15 °C).

Technické údaje

Rozmery:

84,8 cm x 59,8 cm x 59,0 cm

(výška × šírka × hĺbka)

Hmotnosť:

80 kg

Pripojenie napájania:

Menovité napätie 220-240V, 50 Hz

Minimálna ochrana inštalácie (≡)10 A

Menovitý výkon 1900-2300 W

Tlak vody:

100 – 1 000 kPa (1 – 10 bar)

Záruka Aqua-Stop

Platí len pre spotrebiče s funkciou Aqua-Stop

Okrem zákonnej záruky, ktorú poskytuje predajca na základe kúpnej zmluvy a okrem našej záruky na spotrebič poskytujeme náhradu za nasledovných podmienok:

1. Ak dôjde k poškodeniu vodou spôsobenému v dôsledku poruchy systému Aqua-Stop, budeme domácim zákazníkom kompenzovať spôsobené škody.
2. Záruka zodpovednosti je platná po celý čas životnosti spotrebiča.
3. Predpokladom všetkých záruk je to, že spotrebič so systémom Aqua-Stop musí byť nainštalovaný a zapojený správne v súlade s našimi pokynmi. To tiež zahŕňa aj správne pripojenie predĺženia Aqua-Stop (originálne príslušenstvo). Naša záruka sa nevzťahuje na chybné napájacie hadice alebo ventily vedúce k pripojeniu systému Aqua-Stop na kohútiku.
4. Spotrebiče so systémom Aqua-Stop nemusia byť počas prevádzky pod dohľadom, ani zaistené zavretím kohútika. Kohútik je potrebné zavrieť len vtedy, ak budete dlhší čas mimo domova, napr. počas viacdňovej dovolenky.



Thank you for buying a Bosch Home Appliance!

Register your new device on MyBosch now and profit directly from:

- **Expert tips & tricks for your appliance**
- **Warranty extension options**
- **Discounts for accessories & spare-parts**
- **Digital manual and all appliance data at hand**
- **Easy access to Bosch Home Appliances Service**

Free and easy registration – also on mobile phones:

www.bosch-home.com/welcome



Looking for help? You'll find it here.

Expert advice for your Bosch home appliances, help with problems or a repair from Bosch experts.

Find out everything about the many ways Bosch can support you:

www.bosch-home.com/service

Contact data of all countries are listed in the attached service directory.

BSH Hausgeräte GmbH

Carl-Wery-Straße 34

81739 München, GERMANY

www.bosch-home.com

A Bosch Company



9001504234 (020602)

sk