



V kratkem in pri roki: vse kar rabi vaš pomivalni stroj ...  
**Pred prvo uporabo, vseeno, preberite navodilo za postavitve in uporabo!**

1

**Nastavitev naprave za mehčanje vode \***

Za vrednost trdote povprašajte pri podjetju za preskrbo z vodo in jo vnesite ...

| Vrednost trdote vode °dH | Področje trdote | mmol / l | Nastavljena vrednost |
|--------------------------|-----------------|----------|----------------------|
| 0-6                      | mehka           | 0-1,1    | H:00                 |
| 7-8                      | mehka           | 1,2-1,4  | H:01                 |
| 9-10                     | srednje         | 1,5-1,8  | H:02                 |
| 11-12                    | srednje         | 1,9-2,1  | H:03                 |
| 13-16                    | srednje         | 2,2-2,9  | H:04                 |
| 17-21                    | trda            | 3,0-3,7  | H:05                 |
| 22-30                    | trda            | 3,8-5,4  | H:06                 |
| 31-50                    | trda            | 5,5-8,9  | H:07                 |

\* samo pred prvim pomivanjem, ali v primeru spremembe trdote vode

Hitro opravljeno ...

**ter nastavite tako**

- Vključite stikalo za VKLOP / IZKLOP.
- Programsko tipko A držite pritisnjeno, ter pritisnite tipko START, dokler številčni prikazovalnik ne pokaže H:0....
- Spustite obe tipki. Kontrolna lučka tipke A utripa, na številčnem prikazovalniku pa sveti tovarniško nastavljena vrednost H:04.
- Pritisnite programsko tipko C.
- Z vsakim pritiskom na tipko, se nastavljena vrednost poveča za eno stopnjo; ko je dosežena vrednost H:07, se na prikazovalniku ponovno pojavi H:00 (izkl.).
- Pritisnite tipko START. Nastavljena vrednost je shranjena v stroju.

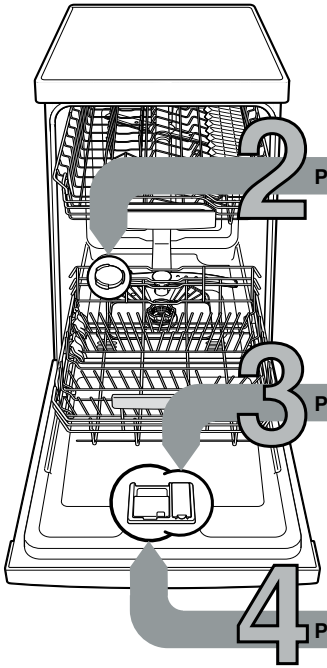

**Polnjenje posebne soli**

**Raztopi apnenec (ni potrebno pri nastavljeni vrednosti 0!) ...**

**Za odlične rezultate pri pomivanju**

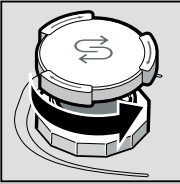

Odvijte pokrov.

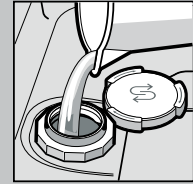

Le pred prvim pomivanjem napolnite posodo za sol z vodo.

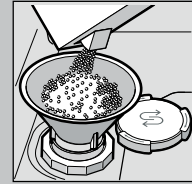

**Polnite le posebno sol** (nikoli ne polnite pomivalnega sredstva!).

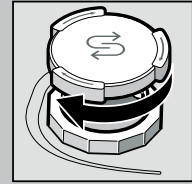

Zaprte pokrov. Takoj izplaknite.

**Polnjenje sredstva za izpiranje**

**Odlično čiščenje ...**

**Za odlične rezultate pri sušenju**



Pritisnite oznako 1, dvignite pokrov 2.



**Napolnite sredstvo za izpiranje.**

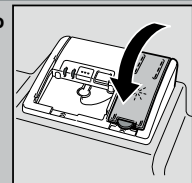

Zaprte pokrov. **KLIK!**

**Polnjenje pomivalnega sredstva**

**Veliko nesnage, veliko pomivalnega sredstva ...**

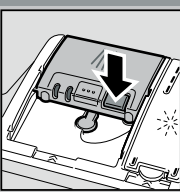

Morebiti odprite pokrov (pritisnite tipko).



Pozor, kombinirani proizvodi niso primerni za vse programe, upoštevajte napotke proizvajalca.

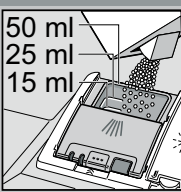
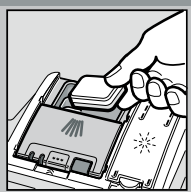

Pomivalno sredstvo polnite le v suh prekat za pomivalno sredstvo.

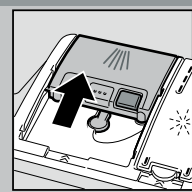

Porinite pokrov, pritisnite. **PLOP!**

5

**Vklop naprave**

6

**Izberite program**

**Hitro, varčno ali intenzivno ...**

**Pregled programov**

Pregled programov vsebuje največje možno število programov. Ustrezne programe vašega aparata lahko najdete na upravljalni plošči. Programski podatki so laboratorijske merilne vrednosti po evropskem standardu EN 60436. Uporabne vrednosti so odvisne od izbire programa in dodatnih funkcij. Če je dodajanje izplakovalnega sredstva izklopljeno ali če izplakovalnega sredstva primanjkuje, se delovni čas spremeni.

\* polovica standardnega polnjenja  
 \*\* Program, ki je primeren za izvajanje ponoči: podaljšan čas izvajanja, zato pa zelo tih.

|                                  | Intenzivno 70° | Avto 45° / 65° | Eko 50° | Tih program** 50° | Steklo 40°    | 65°   | Hitro 65° | Hitro 45° | Predpomivanje | Nega stroja   |
|----------------------------------|----------------|----------------|---------|-------------------|---------------|-------|-----------|-----------|---------------|---------------|
| Trajanje v ure : min.            | 2:05 - 2:15    | 1:30 - 2:30    | 3:15    | 3:55 - 4:00       | 1:25 - 1:30   | 1:00  | 1:00      | 0:29 *    | 0:15          | 1:30          |
| Poraba električne energije v kWh | 1,200 - 1,300  | 0,700 - 1,300  | 0,780   | 0,780 - 0,800     | 0,750 - 0,800 | 1,000 | 1,000     | 0,700     | 0,050         | 0,800 - 0,950 |
| Poraba vode v litrih             | 11 - 14        | 7 - 16         | 8,5     | 9                 | 11 - 13       | 10    | 10        | 9         | 4             | 9,5 - 12      |

Opis možnih dodatnih funkcij najdete v navodilih za uporabo.

Zaženite program Naprej, gremo ...

8

**Izklopite stroj** Vse je jasno ...

7



## Vzdrževanje in nega

**Sita**  
... preverite, morebiti očistite.

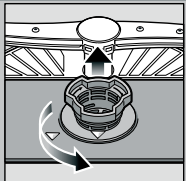

Odvijte valj sita, izvlecite sistem sit ...

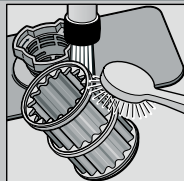

izperite pod tekočo vodo ...

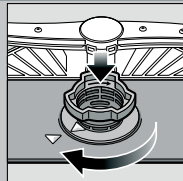

vstavite ...

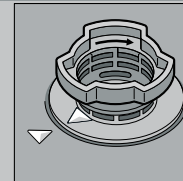

privijte sistem sit. **UPOŠTEVAJTE OZNAKO!**

## Čiščenje črpalke za odpadno vodo

- Iztaknite omrežni vtič.
- Sita odstranite in izčrpajte vodo.
- Dvignite pokrov (A).
- Preverite ali so tujski v območju propelerja.
- Pokrov slišno pritrдите (B).
- Vložite sita.

**Brizgalke**  
... odpravite zamašitve / usedline.

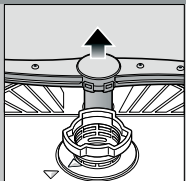

Spodnjo brizgalko potegnite navzgor ...

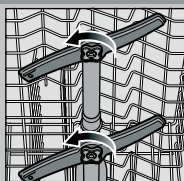

odvijte zgornje razpršilce ...

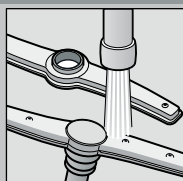

očistite razpršilne šobe pod tekočo vodo (če je potrebno z zobotrebcom) ...



vstavite spodnjo brizgalko ...

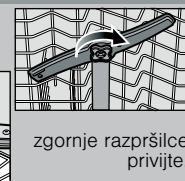



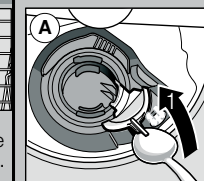

zgornje razpršilce privijte.



## Manjše napake odpravite sami ...

... Samopomoč se izplača!

Ostala navodila boste našli v navodilu za uporabo

| Motnja   | Možni vzroki   | Pomoč  |
|--|--|--|
| Prikazovalnik «  » sveti      | Dovodna armatura je pritisnjena ali zamašena z apnencem                  | <ul style="list-style-type: none"> <li>▶ Odprite dovodno armaturo.</li> <li>▶ 1. Odvijte vodni priključek.</li> <li>▶ 2. Očistite sito v vodnem priključku.</li> <li>▶ 3. Pri odprtem dovodu vode, mora količina pretoka biti min. 10 l / min. Če je pretok manjši, zamenjajte dovodno armaturo.</li> <li>▶ Izravnajte dovodno cev.</li> </ul> |
| Prikazovalnik «E:22»   | Sita so onesnažena ali zamašena  | ▶ Očistite sita (glej zgoraj).   |
| Sveti prikaz «E:24» in «  »   | Cev za lug je zamašena ali zvita   | ▶ Cev za odpadno vodo postavite brez zvijanja.   |
| Sveti prikaz «E:25» in «  »   | Pokrov na črpalke za odpadno vodo ni montiran                            | ▶ Montirati pokrov (glej zgoraj).  |
| Sveti prikaz «E:25» in «  » | Črpalka za odpadno vodo je blokirana                                     | ▶ Očistite črpalke za odpadno vodo (glej zgoraj).  |
| Sicer sveti prikazovalnik napake «E:XX»  | Aparat tehnično ni brezhiben   | <ul style="list-style-type: none"> <li>▶ Pokličite tovarniško servisno službo (navedite, kaj kaže prikazovalnik napake).</li> <li>▶ Izklopiti aparat.</li> </ul>   |
| Zaostala voda v stroju   | Program še ni končan   | ▶ Zaprite in vklopite stroj oz. prekinite program (glej Prekinitev programa).  |
| Rja na jedilnem priboru  | Jedilni pribor ni nerjaveč<br>Trda rezila nožev rada rjavijo<br>Tuja rja | <ul style="list-style-type: none"> <li>▶ Uporabljajte jedilni pribor, ki je primeren za strojno pomivanje.</li> <li>▶ Kosov, ki radi rjavijo ne smete nikoli pomivati v pomivalnem stroju.</li> </ul>  |

| Motnja  | Možni vzroki   | Pomoč  |
|---|--|--|
| Posoda ni čista   | Posoda je naložena ena poleg druge, oz. ena čez drugo  | ▶ Kose posode previdno zložite, naj se ne dotikajo.  |
| Pesek ali ostanki podobni zdrobu na posodi                        | Premalo pomivalnega sredstva<br>Izbran je neustrezen program<br>Brizgalne šobe vetrnic so zamašene<br>Sita so umazana, niso pritrjena<br>Brizgalne šobe so blokirane | <ul style="list-style-type: none"> <li>▶ Upoštevajte navodila proizvajalca (pomivalnega sredstva).</li> <li>▶ Izberite močnejši program.</li> <li>▶ Očistite brizgalke (glej zgoraj).</li> <li>▶ Očistite sita (glej zgoraj).</li> <li>▶ Posodo tako naložite, da se brizgalke lahko prosto obračajo.</li> </ul> |
| Madeži in proge   | Dozirali ste preveč / premalo sredstva za izpiranje  | <ul style="list-style-type: none"> <li>▶ Če se pojavijo proge: zmanjšajte doziranje.</li> <li>▶ Če so vodni madeži ali apnec: povečajte doziranje.</li> </ul>  |
| Posoda ni suha  | Sredstvo za izpiranje<br>Uporabljeno kombinirano čistilo ima slab učinek sušenja<br>Nastavitev aparata   | <ul style="list-style-type: none"> <li>▶ Povečati doziranje. Zamenjati proizvod.</li> <li>▶ Uporabite sredstvo za izpiranje in dajanje leska.</li> </ul>   |
| Motne usedline na posodi (lahko jih odpravite)                    | Mehčanje vode je napačno nastavljeno<br>Ni posebne soli  | <ul style="list-style-type: none"> <li>▶ Aktivirati intenzivno sušenje (odvisno od modela).</li> <li>▶ Pravilno nastavite napravo za mehčanje vode.</li> <li>▶ Dopolnite posebno sol.</li> </ul>   |
| Motne naslage, kozarec je moten / neprozoren (ne da se odpraviti) | Kozarci niso primerni za pomivanje v pomivalnem stroju   | <ul style="list-style-type: none"> <li>▶ Uporabljajte kozarce, ki so primerni za strojno pomivanje.</li> <li>▶ Uporabljajte blaga sredstva za pomivanje kozarcev.</li> </ul>   |
| Plastični / kosi posode spreminjajo barvo                         | Premalo pomivalnega sredstva<br>Sprememba barve zaradi barv živil (paradižnikova omaka)  | <ul style="list-style-type: none"> <li>▶ Upoštevajte navodila proizvajalca (pomivalnega sredstva).</li> <li>▶ Spremembe barve so neznatne; bodo izginile med nadaljnjim pomivanjem.</li> </ul>   |

## Prekinitev programa ...

Med programom, pritisckajte tipko START okrog 3 sek. (Reset).



Številčni pokazatelj kaže «0:01»; po okrog 1 minuti zaključek programa, pojavi se «0:00».



Izklop aparata.

## Napolnite pravilno ...

Posodo, ki je primerna za pomivanje v pomivalnem stroju (brez ostankov pepela, voska, masti za mazanje, barve, nalepk; velike ostanke marmelade, mlečnih proizvodov in jedi grobo odstranite) razporedite po navodilu za uporabo in preverite, ali se brizgalke lahko prosto obračajo.