



Krótko i zwięźle: wszystko, czego potrzebuje Twoja zmywarka ...
Przed pierwszym użyciem przeczytać instrukcję ustawienia i obsługi!

1

Nastawianie układu zmiękczenia wody *

Zasięgnąć informacji o twardości wody w przedsiębiorstwie wodociągów i wpisać ...



°dH	Zakres twardości	mmol/l	Stożek	A	B	C
0-6	miękka	0-1,1	0	<input type="radio"/>	<input type="radio"/>	<input type="radio"/>
7-16	średnia	1,2-2,9	1	<input checked="" type="radio"/>	<input type="radio"/>	<input type="radio"/>
17-21	twarda	3,0-3,7	2	<input checked="" type="radio"/>	<input checked="" type="radio"/>	<input type="radio"/>
22-35	twarda	3,8-6,2	3	<input checked="" type="radio"/>	<input checked="" type="radio"/>	<input checked="" type="radio"/>

* tylko przed pierwszym zmywaniem lub zmianie twardości wody

Szybko wykonane ...

i tak ustawić

- Włączyć przełącznik WŁĄCZ / WYŁĄCZ.
- Klawisz > przytrzymać wciśnięty i klawisz START tak długo naciskać, aż S i III zaczną migać.
- Zwolnić przyciski. Wskaźnik braku soli S i wskaźnik suszenia III migają. Świeci się wskaźnik A (= stopień 1).
- Ustawienie zmienić w następujący sposób.
- Klawisz < tyle razy naciskać, aż wymagany stopień będzie ustawiony.
- Nacisnąć przycisk START. Wskaźniki S i III gasną. Ustawiony stopień jest zaprogramowany.
- Zamknąć drzwi.

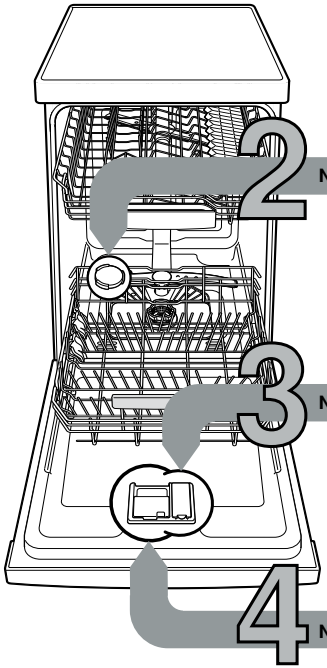

Napełnić solą specjalną

Rozpuszcza kamień (zbędne przy wartości ustawienia 0!) ...

Dla uzyskania optymalnych rezultatów zmywania



Odkręcić pokrywę.

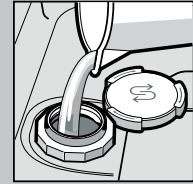

Tylko przed pierwszym zmywaniem napełnić zbiornik soli wodą.

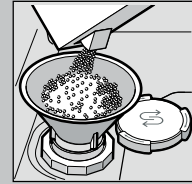

Napełnić solą specjalną (nigdy środkiem czyszczącym!).

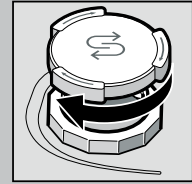

Zamknąć pokrywę. Niezwłocznie rozpocząć zmywanie.

Napełnić płynem nabłyszczającym

Nadaje doskonały połysk ...

Dla uzyskania optymalnych rezultatów suszenia

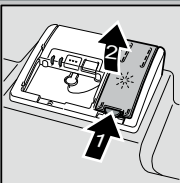

Nacisnąć na oznaczenie 1, podnieść pokrywę 2.

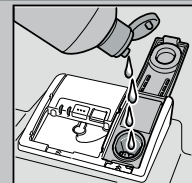

Napełnić płynem nabłyszczającym.

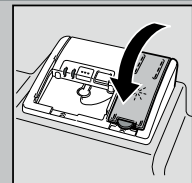

Zamknąć pokrywę. KLIK!

Napełnić środkiem czyszczącym

Dużo zabrudzenia, dużo proszku ...

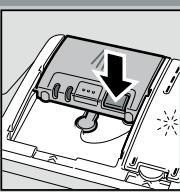

Ewentualnie otworzyć pokrywę (nacisnąć przycisk).



Uwaga, Zespolone środki czyszczące nie nadają się do wszystkich programów, przestrzegać przepisów producenta.

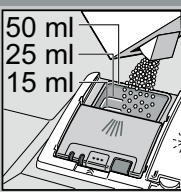
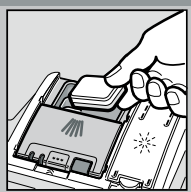

Środek czyszczący wsypano tylko do suchego pojemnika na środek czyszczący.

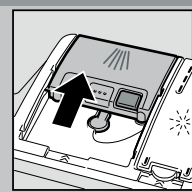

Zasunąć pokrywę, nacisnąć ją. PLOPPI!

5

Włączyć urządzenie

6

Wybrać program

Szybko, oszczędnie albo intensywnie ...

Przegląd programów

W tym przeglądzie przedstawiono maksymalnie możliwą ilość programów. Odpowiednie programy, które są do dyspozycji w Państwa zmywarce, zaznaczone są na pulpicie obsługi.

Parametry programów opierają się o pomiary laboratoryjne według normy europejskiej EN 60436. W praktyce wystąpienie odchyłek jest możliwe.
** połowa normowego załadunku

Intensywnie 70°	Auto 45°/65°	Eco 50°	Cicho* 50°	Szkl./Glas 40°	65°
	auto	eco	Silence		1h

Czas trwania w godz.: min.	← 4:00 - 1:30	→ 1:25 - 1:30	1:00
Zużycie energii w kWh	← 0,70 - 1,30	→ 0,80	1,00
Zużycie wody w litrach	← 7 - 16	→ 11 - 13	10

9

Włączyć program Zaczyna się ...

Wyłączyć zmywarkę Koniec ...

87

Funkcje dodatkowe **

Skrócenie fazy programu (VarioSpeedPlus) ... zostaje osiągnięte przy zwiększonym zużyciu energii i takiej samej skuteczności zmywania.

Połowa załadunku ... w przypadku małej ilości naczyń, umożliwia oszczędność wody, energii i czasu.

Strefa intensywna ... idealna dla różnorodnego załadunku. Ciśnienie wody i temperatura zmywania jest lekko podwyższona.

HigienaPlus (HygienePlus) ... temperatura jest podwyższona podczas procesu zmywania. W wyniku tego osiąga się wyższy stan higieniczny.

Suszenie ekstra ... polepsza wynik suszenia poprzez podwyższoną temperaturę w trakcie nabłyszczania. (Zwrócić uwagę na wrażliwe naczynia.)

** w zależności od modelu



Przegląd i pielęgnacja

Aby osiągnąć perfekcyjne rezultaty zmywania ...

Czyszczenie pompy odpływu

Filtry
... skontrolować,
ewentualnie
wyczyścić.

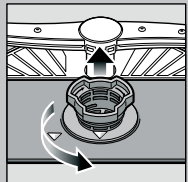

Przekręcić sito
cylindryczne,
wyjąć system
filtrujący ...

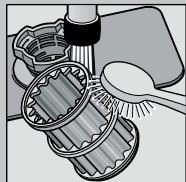

splukać pod
biejącą wodą ...

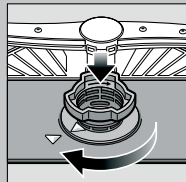

włożyć ...

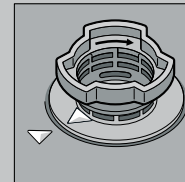

wkręcić
system filtrujący,
**PRZESTRZEGAĆ
OZNAKOWANIA!**

- Wyjąć wtyczkę.
- Wyczerpać resztę wody i usunąć filtry
- Podważyć osłonę (A).
- Sprawdzić obszar koła łopatkowego pod względem obecności przypadkowych przedmiotów.
- Zażrasnąć zaczepy osłony w sposób wyraźnie słyszalny (B).
- Założyć filtry.

Ramiona spryskujące
... zatkanie / osady
usunąć.

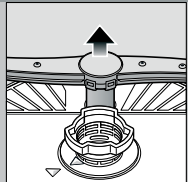

Pociągnąć dolne ramię
do góry ...

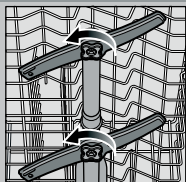

odkręcić górne
ramiona spryskujące ...

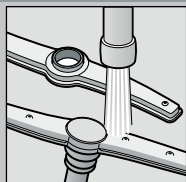

ramiona spryskujące
wyczyść pod bieżącą
wodą (ewentualnie
posłużyć się
wykałaczką) ...

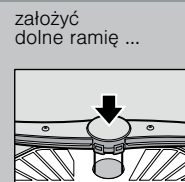

założyć
dolne ramię ...



przykręcić
górne ramiona
spryskujące.

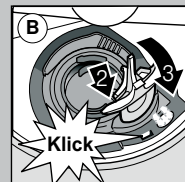
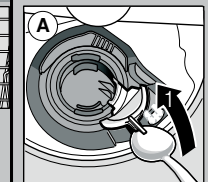

Usuwanie drobnych usterek we własnym zakresie ...

... bo samopomoc się oplaca!

Dalsze wskazówki przedstawione są w instrukcji obsługi

Usterka	Możliwe przyczyny	Środki zaradcze
Wskaźnik „“ świeci	<p>Armatura dopływu wody zakleszczona lub osad wapnienny</p> <p>Zatkany lub załamany wąż odpływowy</p> <p>Oslona pompy odpływu nie jest zamontowana</p> <p>Pompa jest zablokowana</p>	<ul style="list-style-type: none"> ▶ Otworzyć zawór dopływu wody. ▶ 1. Odkręcić przyłącze dopływu wody. ▶ 2. Wyczyścić sito w przyłączy wody. ▶ 3. Natężenie przepływu wody przy otwartym dopływie musi wynosić przynajmniej 10 l / min. W przypadku mniejszego natężenia przepływu wody zlecić wymianę armatury dopływu. ▶ Wąż dopływu wody ułożyć bez załamań. ▶ Wąż odpływu wody ułożyć bez załamań. ▶ Zamontować osłonę (patrz powyżej). ▶ Wyczyścić pompę (patrz powyżej).
Wskaźnik „“ miga	Uszkodzenie techniczne urządzenia	<ul style="list-style-type: none"> ▶ Wezwać serwis fabryczny (podać kod usterki). ▶ Wyjąć wtyczkę urządzenia.
Resztki wody w urządzeniu	Program nie jest jeszcze zakończony	<ul style="list-style-type: none"> ▶ Zamknąć zmywarkę i włączyć ją wzgl. anulować program (patrz anulowanie programu).
Rdza na sztućcach	<p>Sztućce nie są nierdzewne</p> <p>Utwardzone ostrza noży są bardziej wrażliwe</p> <p>Rdza innego pochodzenia</p>	<ul style="list-style-type: none"> ▶ Używać sztućców przydatnych do zmywania w zmywarkach. ▶ Nigdy nie zmywać części rdzewiejących.

Usterka	Możliwe przyczyny	Środki zaradcze
Naczynia nie są czyste	Naczynia przylegają do siebie lub leżą jedno na drugim	<ul style="list-style-type: none"> ▶ Naczynia ułożyć pojedynczo, unikając ich stykania się.
Resztki w formie piasku lub grudek na naczyniach	<p>Za mało środka czyszczącego</p> <p>Wybrano niewłaściwy program</p> <p>Dysze ramion spryskujących zatkałe</p> <p>Filtr sitowy jest zabrudzony, nie jest mocno osadzony</p> <p>Ramiona spryskujące zablokowane</p>	<ul style="list-style-type: none"> ▶ Przestrzegać zaleceń producenta (środka czyszczącego). ▶ Wybrać intensywniejszy program. ▶ Oczyszczyć filtr sitowy (patrz powyżej). ▶ Wyczyścić sitka (patrz powyżej). ▶ Naczynia ułożyć w taki sposób, aby ramiona spryskujące mogły się swobodnie kręcić.
Plamy i smugi	Za wysokie / niskie dozowanie płynu nablyszczającego	<ul style="list-style-type: none"> ▶ Przy pozostawianiu smug: zredukować dozowanie ▶ Przy śladach wody lub wapna: zwiększyć dozowanie.
Naczynia nie są wysuszone	<p>Płyn nablyszczający</p> <p>Zła skuteczność suszenia używanego zespoleonego produktu czyszczącego</p> <p>Nastawienie urządzenia</p>	<ul style="list-style-type: none"> ▶ Zwiększyć dozowanie. ▶ Zmienić produkt. ▶ Zastosować płyn nablyszczający.
Mleczne naloty na naczyniach (możliwe do usunięcia)	Błędne nastawienie układu zmiękczenia wody Brak soli specjalnej	<ul style="list-style-type: none"> ▶ Aktywować suszenie intensywne (w zależności od modelu) ▶ Nastawić prawidłowo układ zmiękczenia wody.
Mleczne naloty na naczyniach, szklanki mętne / matowe (niemożliwe do usunięcia)	Szklko nie nadaje się do zmywania w zmywarkach	<ul style="list-style-type: none"> ▶ Napełnić solą specjalną. ▶ Używać szkła nadające się do zmywania w zmywarkach. ▶ Stosować łagodny środek czyszczący do szkła.
Zabarwienie naczyń z tworzywa sztucznego	<p>Za mało środka czyszczącego</p> <p>Zafarbowanie przez barwniki artykułów spożywczych (sos pomidorowy)</p>	<ul style="list-style-type: none"> ▶ Przestrzegać zaleceń producenta (środka czyszczącego). ▶ Zafarbowania nie stanowią problemu; ulegną wywabieniu przy kolejnych procesach zmywania.

Anulowanie programu ...

Prawidłowe wkładanie naczyń ...

Podczas przebiegu programu przytrzymać wciśnięty przycisk START przez ok. 3 sek. (Reset), aż zgasną wszystkie wskaźniki.



Pozostały przebieg programu do odpompowania wody trwa jeszcze ok. 1 minutę.

Naczynia nadające się do zmywarek (bez resztek popiołu, wosku, smaru, farby, etykietek samoprzylepnych; z grubsza usunąć większe resztki marmolady, produktów mlecznych i potraw) uporządkować zgodnie z instrukcją obsługi i sprawdzić, czy ramiona spryskujące mogą się swobodnie obracać.