



**BOSCH**

Registrera  
din nya enhet  
på MyBosch nu,  
så får du gratisfördelar:  
[bosch-home.com/  
welcome](https://bosch-home.com/welcome)



# Tvättmaskin/torktumlare

**WDU8H541SN**

**sv** Bruks- och installationsanvisningar

## Din nya kombitvättmaskin

Du har valt en kombitvättmaskin från Bosch.

Ta ett par minuter och läs om och lär dig fördelarna med kombitvättmaskinen.

Alla kombitvättmaskiner är noggrant funktionsprovade och felfria när de lämnar fabrik för att klara den stränga kvalitetssäkring som Bosch ställt upp.

Mer information om våra produkter, tillbehör, reservdelar och tjänster hittar du på vår webbsajt [www.bosch-home.com](http://www.bosch-home.com) eller så kontaktar du något av våra servicecenter.

Beskriver bruks- och monteringsanvisningen olika modeller, så är avvikelserna markerade på resp. ställe.



Läs bruks- och monteringsanvisningen innan du använder kombitvättmaskinen!

## Illustrationsregler

### **Varning!**

Kombinationen av symbol och varningstext varnar för möjliga risksituationer. Livsfara eller risk för personskador om du inte följer anvisningarna.

### **Obs!**

Varningstexten varnar för en eventuellt farlig situation. Risk för sak- och/eller miljöskador om du inte följer anvisningarna.

### **Anvisning/tips**

Anvisningar om hur du använder enheten optimalt/nyttig information.

### **1. 2. 3. / a) b) c)**

Siffror eller bokstäver markerar momenten.

■ / - / -

Rutor eller snedstreck markerar uppräknings.

# Innehåll

	<b>Avsedd användning</b> . . . . .	<b>4</b>		<b>Programöversikt</b> . . . . .	<b>27</b>
	<b>Säkerhetsanvisningar</b> . . . . .	<b>5</b>		Programval . . . . .	27
	Barn/funktionshinderade/husdjur . . . . .	5		Torktabell. . . . .	33
	Installation. . . . .	6		Stärkning . . . . .	34
	Funktion . . . . .	7		Färgning/blekning . . . . .	34
	Rengöring/skötsel . . . . .	9		<b>Programgrundinställningar</b> . . . . .	<b>34</b>
	<b>Miljöskydd</b> . . . . .	<b>10</b>		Temperaturval . . . . .	34
	Förpackning/uttjänt maskin . . . . .	10		Centrifugeringsv. . . . .	34
	Spara energi och resurser . . . . .	10		Färdig . . . . .	35
	Automatisk avstängning . . . . .	11		Wash+Dry or Dry . . . . .	35
	<b>Uppställning och anslutning</b> . . . . .	<b>11</b>		<b>Extra programinställningar</b> . . . . .	<b>36</b>
	Standardtillbehör. . . . .	11		Speed (Varvtal) . . . . .	36
	Säkerhetsanvisningar . . . . .	12		↓ (Förtvätt). . . . .	36
	Uppställningsplats . . . . .	12		🧺 (Skölj plus). . . . .	37
	Installation på fundament eller trägol . . . . .	12		🧼 (Hygiene Care). . . . .	37
	Installera maskinen i kök . . . . .	13		🧺 (Lättstruket) . . . . .	37
	Ta bort transportsäkringarna . . . . .	13		🚰 (Vatten plus). . . . .	37
	Borttagning av stöttorna . . . . .	14		☆ (Minne) . . . . .	37
	Slang- och sladdlängder. . . . .	14		🔇 (tyst) . . . . .	37
	Vattenanslutning . . . . .	15		🏠 (Fjärrstart) . . . . .	37
	Avlopp . . . . .	16		<b>Använda maskinen</b> . . . . .	<b>38</b>
	Avvägning. . . . .	17		Förberedelser . . . . .	38
	Elanslutning . . . . .	17		Slå på maskinen/välja program . . . . .	39
	Före första tvätt. . . . .	18		Anpassning av det valda programmet . . . . .	39
	Transport . . . . .	18		Välja extraprogram . . . . .	40
	<b>Lär dig maskinen</b> . . . . .	<b>20</b>		Lägga i tvätt i trumman . . . . .	40
	Maskin . . . . .	20		Dosera och lägga i tvättmedel och - tillsatser . . . . .	40
	Kontroller . . . . .	21		Starta programmet . . . . .	42
	Pekdisplay . . . . .	22		Barnspärr . . . . .	42
	<b>Tvättgods</b> . . . . .	<b>23</b>		Lägga i/ta ur tvätt . . . . .	42
	Förbereda tvättgodset för tvätt . . . . .	23		Ändra program . . . . .	42
	Förberedelser för tvätt och tork . . . . .	24		Programavbrott . . . . .	43
	<b>Tvättmedel och skötselprodukter</b> <b>25</b>			<b>Home Connect</b> . . . . .	<b>44</b>
	Tvättmedelsrekommendation . . . . .	26		Få upp Home Connect-menyn. . . . .	44
				Koppla upp mot hemnätverk och Home Connect-app . . . . .	44

Slå på/av Wi-Fi . . . . .	47
Återställa nätverksinställningarna . . . . .	47
Mjukvaruuppdatering . . . . .	48
Info om dataskydd . . . . .	48
Överensstämelseintyg . . . . .	48

 **Inställningar . . . . . 49**

Automatisk avstängning . . . . .	49
Bas-/grundinställningar . . . . .	49

 **Givare . . . . . 50**

Balanseringssystemet . . . . .	50
--------------------------------	----

 **Rengöring och skötsel . . . . . 50**

Maskinhölje/kontroller . . . . .	51
Trumman . . . . .	51
Avkalkning . . . . .	51
Tvättmedelsfack och hölje . . . . .	51
Avloppspumpen är igensatt . . . . .	52
Avloppsslangen är igensatt vid vattenlåsanslutningen . . . . .	53
Vattenfiltret är igensatt . . . . .	53

 **Felsökning . . . . . 54**

Nödöppning . . . . .	54
Displayinformation . . . . .	55
Felsökning . . . . .	56

 **Kundtjänst . . . . . 61**

Produktnummer (E-n.) och tillverkningsnummer (FD) . . . . .	61
---	----

 **Förbrukningsvärden . . . . . 62**

 **Tekniska data . . . . . 63**

 **Aqua-Stop-garanti . . . . . 63**

---

 **Avsedd användning**

- Maskinen är bara avsedd för hemanvändning.
- Installera eller använd inte maskinen i utrymmen med frostrisk och/eller uteliknande förhållanden. Risk för maskinskador om restvattnet fryser. Slangarna kan spricka om de fryser.
- Maskinen är bara avsedd för tvätt av maskintvättbart tvättgods samt handtvättbart ylle (se tvättråden på tvättgodset) i hemmet. All annan användning av maskinen är ej avsedd användning och inte tillåten.
- Maskinen är bara avsedd för torktumling och uppfräschning av vattentvättat tvättgods som går att torktumla (se tvättråden på tvättgodset) i hemmet. All annan användning av maskinen är ej avsedd användning och inte tillåten.
- Maskinen är avsedd för vattenanslutning och vanliga tvättmedel och -tillsatser (avsedda för tvättmaskin).
- Maskinen är avsedd för användning upp till max. 4000 möh.

**Innan du slår på maskinen:**

Titta om det finns synliga skador på maskinen. Använd inte maskinen om den är trasig. Har du problem, kontakta din återförsäljare eller service.

Läs och följ bruks- och installationsanvisningarna samt all annan dokumentation som medföljer maskinen.

Spara dokumentationen för framtida bruk och ev. kommande ägare.

## **Säkerhetsanvisningar**

Följande säkerhetsanvisningar och varningar är till för att skydda dig från personskador och omgivande materialskador.

Försiktighetsåtgärderna är viktiga, du måste även vara försiktig vid installation, skötsel, rengöring och användning av maskinen.

### **Barn/funktionshindrede/ husdjur**

#### **Varning Livsfara!!**

Barn eller andra som inte kan bedöma riskerna med att använda maskinen kan skada sig eller hamna i livsfarliga situationer. Obs!

- Barn över 8 år och personer med fysisk, sensorisk eller mental begränsning eller personer som saknar erfarenhet eller kunskap får bara använda maskinen om någon ansvarig övervakar eller instruerar hur man använder maskinen säkert samt de förstått riskerna med att använda maskinen.
- Låt inte barn leka med maskinen.
- Låt inte barn rengöra eller sköta maskinen utan uppsikt.
- Håll barn under 3 år och husdjur borta från maskinen.

- Lämna inte maskinen utan uppsikt när barn eller andra som inte kan bedöma riskerna är i närheten.

#### **Varning Livsfara!!**

Barn kan bli inlåsta i maskinen och hamna i en livsfarlig situation.

- Ställ inte maskinen bakom en dörr, det kan blockera luckan så att den inte öppnar ordentligt.
- När maskinen är uttjänt, dra ut kontakten ur uttaget **innan** du kapar sladden och slår sönder lucklåset.

#### **Varning Kvävningsrisk!!**

Barn kan sno in sig i förpackning/plastfolie eller förpackningsdetaljer om de leker med dem, de kan även dra dem över huvudet och kvävas.

Håll förpackning, plastfolie och förpackningsdetaljer utom räckhåll för barn.

#### **Varning Förgiftningsrisk!!**

Tvättmedel och -tillsatser kan ge förgiftning vid förtäring. Om du av misstag sväljer dem, sök läkarvård. Håll tvättmedel och -tillsatser utom räckhåll för barn.

## **Varning**

### **Ögon-/hudirritation!**

Kontakt med tvättmedel och - tillsatser kan ge ögon-/hudirritation.

Skölj ögon/hud noggrant vid kontakt med tvättmedel och - tillsatser. Håll tvättmedel och - tillsatser utom räckhåll för barn.

## **Installation**

## **Varning**

### **Risk för elstötar/brand/ materialskador/maskinskador!**

Är maskinen inte installerad ordentligt kan det leda till livsfarlig situation. Kontrollera följande:

- uttagets matarspänning matchar maskinens märkspänning (märkskylten). Anlutningseffekt och avsäkring står också på märkskylten.
- Enheten får inte bli matad via externbrytande enhet som t.ex. en timer eller vara ansluten till krets som annan enhet slår på och av.
- kontakt och jordat uttag matchar och ger ordentlig jordning.
- Installationen ska ha rätt ledningsarea.
- Det ska alltid gå att komma åt kontakten. Om det inte går så krävs fast installation med allpolig brytare som uppfyller elsäkerhetsföreskrifterna.

- Använd bara jordfelsbrytare märkta: . Märkningen är enda sättet att se att den uppfyller gällande föreskrifter.

## **Varning**

### **Risk för elstötar/brand/ materialskador/maskinskador!**

Är maskinens sladd ändrad eller skadad, så finns risk för elstöt, kortslutning eller brand på grund av överhettning. Sladden får inte bli veckad, klämd eller ändrad och inte heller komma i kontakt med värmekällor.

## **Varning**

### **Risk för brand/materialskador/ maskinskador!!**

Förlängningssladdar och grenuttag kan leda till brand på grund av överhettning eller kortslutning.

Anslut maskinen direkt i rätt installerat, jordat uttag. Använd inte förlängningssladdar, grenuttag och sladdosor.

## **Varning**

### **Risk för person-/material-/ maskinskador!!**

- Maskinen kan vibrera och vandra vid användning, risk för person- eller materialskada. Ställ maskinen på rent, jämnt, stabilt underlag. Nivellera maskinen med vattenpass och skruvfötterna.

- Tar du tag i maskinens utstickande delar (t.ex. luckan) för att lyfta eller flytta maskinen, så kan de gå av och ge personskador. Ta inte tag i maskinens utstickande delar för att flytta maskinen.

### **Varning**

#### **Risk för personskador!!**

- Maskinen är jättetung. Lyft kan ge personskador. Lyft inte maskinen själv.
- Maskinen har vassa kanter som kan skära dig i händerna. Ta inte på maskinens vassa kanter. Använd skyddshandskar vid lyft.
- Risk för snubbling och personskador om du inte drar slang och sladd ordentligt. Dra slangar och sladdar så att ingen riskerar att snubbla på dem.

### **Obs!**

#### **Risk för material-/ maskinskador!**

- Maskinen fungerar inte som den ska om vattentrycket är för högt eller lågt, det kan även ge material- eller maskinskador. Se till så att vattentrycket i matningen är minst 100 kPa (1 bar) och inte överstiger 1000 kPa (10 bar).

- Ändrade eller skadade slangar kan ge material- eller maskinskador. Slangarna får inte bli veckade, klämda, ändrade eller kapade.
- Användning av andra märkens slangar för vattenanslutning kan ge material- eller maskinskador. Använd bara de medföljande slangarna eller originalreservdelsslangar.
- Maskinen är säkrad för transport med transportsäkringar. Tar du inte bort transportsäkringarna före användning, så kan det ge maskinskador. Det är viktigt att alla transportsäkringarna är borttagna före första användning. Spara transportsäkringarna separat. Det är viktigt att du sätter i transportsäkringarna igen för att skydda maskinen vid transport.

### **Funktion**

#### **Varning**

#### **Explosions-/brandrisk!**

Tvättgods som varit i kontakt med lösningsmedel, olja, vax, vaxborttagning, färg, fett eller fläckborttagning kan medföra både brand- och explosionsrisk om du kör det i torktummlaren. Obs!

- Skölj tvätten noga i varmvatten och tvättmedel innan du torktumlar den i maskinen.
- Lägg bara i tvättat tvättgodset för torktumling.
- Använd inte maskinen om du rengjort tvättgodset med industrikemikalier.

### **Varning**

#### **Risk för explosion/brand!!**

- Tvättgodset förbehandlat med rengöringsmedel som innehåller lösningsmedel, t.ex. fläckborttagning/-rengöring, kan medföra explosionsrisk om du lägger det i trumman. Skölj tvätten noga i vatten före maskintvätt.
- Vissa objekt kan antändas vid torktumling så att maskinen börja brinna eller exploderar. Ta ut tändare och tändstickor ur fickorna på plaggen.
- Koldamm eller mjöl i luften runt maskinen kan ge en dammexplosion. Se till så att området runt maskinen är rent när den är igång.

### **Varning**

#### **Risk för brand/materialskada/maskinskada!**

Avbryter du ett program innan torkcykeln är klar, så hinner tvättgodset inte svalna tillräckligt utan kan antändas och ge material- eller maskinskador.

- Sista delen av torkcykeln blir tvättgodset inte uppvärmt (avsvalningscykel). Funktionen är till för att hålla tvättgodset på en temperatur som inte skadar det.
- Slår du av maskinen innan torkcykeln är klar måste du ta ut all tvätt ur trumman direkt och sprida ut den (för att fördela värmen).

### **Varning**

#### **Förgiftningsrisk!!**

Rengöringsmedel som innehåller lösningsmedel kan avge giftiga ångor. Använd inte rengöringsmedel som innehåller lösningsmedel.

### **Varning**

#### **Risk för personskador!!**

- Om du stöder/sätter dig på öppen lucka, så kan maskinen välta och ge personskador. Stöd dig inte mot luckan när den är öppen.
- Klättrar du upp på maskinen, så kan toppskivan gå sönder och ge personskador. Klättra inte upp på maskinen.
- Sträck dig aldrig in i trumman när den roterar, risk för handskador. Vänta tills trumman stannat.



### **Varning** **Skållningsrisk!!**

Risk för skållning när du tvättar på höga temperaturer om du kommer i kontakt med het tvättlösning (t.ex. om du tömmer het tvättlösning i tvättställ).

Ta inte i het tvättlösning.

### **Varning** **Ögon-/hudirritation!**

Tvättmedel och -tillsatser kan stänka ut om tvättmedelsfacket är öppet när maskinen är igång.

Skölj ögon/hud noggrant vid kontakt med tvättmedel och -tillsatser. Om du av misstag sväljer dem, sök läkarvård.

### **Obs!**

#### **Risk för material-/maskinskador!**

- Överskrider du maximal tvättmängd kan maskinen inte fungera som den ska och det kan ge material- och maskinskador.  
Överskrid inte maximal torr tvättmängd. Se till så att du inte överskrider maximal tvättmängd i programmen.
- Skumplast och -gummi deformerar eller smälter vid torktumling.  
Torktumla inte tvättgods som innehåller skumplast och -gummi.

- Överdoserar du tvättmedel eller -tillsatser kan det ge material- eller maskinskador. Följ alltid tillverkarens doseringsanvisningar för tvättmedel/-tillsatser/textilvårdsprodukter och sköljmedel.

### **Rengöring/skötsel**

#### **Varning** **Livsfara!!**

Maskinen är eldriven. Risk för elstötar om du kommer åt strömförande komponenter!  
Obs!

- Stäng av maskinen. Gör maskinen strömlös (dra ur kontakten).
- Ta aldrig i kontakten med fuktiga händer.
- Dra alltid i kontakten när du drar ur, inte i sladden, annars kan du skada sladden.
- Gör inga tekniska förändringar på maskinen eller funktionerna.
- Det är bara våra servicetekniker och behörig elektriker som får reparera maskinen eller arbeta på den. Samma sak gäller vid sladdbyte, om det behövs.
- Reservsladdar går att beställa hos service.

#### **Varning** **Förgiftningsrisk!!**

Rengöringsmedel som innehåller lösningsmedel kan avge giftiga ångor.

Använd inte rengöringsmedel som innehåller lösningsmedel.

**⚠ Varning**

**Risk för elstötar/material-/maskinskador!!**

Om det kommer fukt i maskinen kan det kortsluta den.

Rengör inte maskinen med högtryckstvätt, ångtvätt, slang eller vattenspruta.

**⚠ Varning**

**Risk för person-/material-/maskinskador!!**

Användning av reservdelar och tillbehör från andra tillverkare är farligt och kan ge person-, material-, och maskinskador. För att undvika risker, använd bara originaltillbehör och originalreservdelar.

**Obs!**

**Risk för material-/maskinskador!**

Rengörings- och förbehandlingsmedel (t.ex. fläckborttagning, förbehandlingspray) kan skada maskinens ytor vid kontakt. Obs!

- Låt inte medlen komma i kontakt med maskinens ytor.
- Rengör bara maskinen med vatten och mjuk, fuktad trasa.
- Ta bort tvättmedelsstänk och andra rester direkt.



## Miljöskydd

### Förpackning/uttjänt maskin



Släng förpackningen i återvinningen.

Maskinen är märkt enligt EU-direktiv 2012/19/EG om elektriskt och elektroniskt avfall (Waste electrical and electronic equipment – WEEE).

Direktivet anger ramarna för återtagande och återvinning av uttjänta maskiner inom EU.

### Spara energi och resurser

Om du följer anvisningarna förbrukar tvättmaskinen mindre el och vatten.

Välj program med låg temperatur och längre tvättid och utnyttja den största tillåtna tvättmängden → *Sidan 27*.

- Energi- och vattenförbrukningen blir då effektivast.

Använd ekonomiprograminställningarna.

- Om du anpassar inställningarna för ett program visas den beräknade förbrukningen på skärmen.

Dosera → *Sidan 26* tvättmedel allt efter tvättens smutsighetsgrad.

- För lätt till normal smuts räcker en mindre mängd tvättmedel. Följ tvättmedelstillverkarens doseringsrekommendationer.

Sänk tvättemperaturen för lätt och normalt smutsig tvätt.

- Vid låg temperatur förbrukar tvättmaskinen mindre energi. Vid lätt till normalt smutsig tvätt räcker också de temperaturer som visas på skötsetiketten.

Ställ in maximalt centrifugvarvtal om du ska torka tvätten i en torktumlare efteråt.

- Ju torrare tvätten är, desto kortare tid tar torkningsprogrammet, vilket i sin tur sänker energiförbrukningen. Ett högre centrifugvarvtal minskar den kvarvarande fukten i tvättgodset och höjer ljudnivån vid centrifugeringen.

Tvätta tvättgodset utan förtvätt.

- Tvätt med förtvätt förlänger programtiden och ökar energi- och vattenförbrukningen.

Tvättmaskinen har en kontinuerlig automatisk lastanpassningsfunktion.

- Allt efter tygtypen och den största tvättmängden anpassar den kontinuerliga automatiska lastanpassningsfunktionen vattenförbrukningen och programtiden optimalt.

## Automatisk avstängning

Om tvättmaskinen inte har använts under en längre tidsperiod (omkring 5 minuter), stängs den av automatiskt (beroende på vattennivån i maskinen) innan programmet startar och efter att programmet har slutförts. Tryck en gång till på Till-knappen ① för att starta tvättmaskinen.

**Anvisning:** Om Wi-Fi har aktiverats stängs tvättmaskinen inte av automatiskt och energiförbrukningen ökar jämfört med värdet i förbrukningsvärdestabellen.



## Uppställning och anslutning

### Standardtillbehör

**Anvisning:** Kontrollera om maskinen har transportskador. Använd aldrig trasig maskin. Om du har klagomål, kontakta återförsäljaren som du köpte maskinen av eller service.

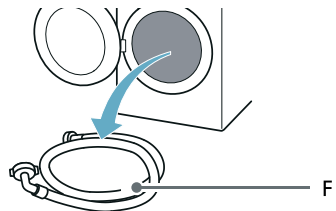
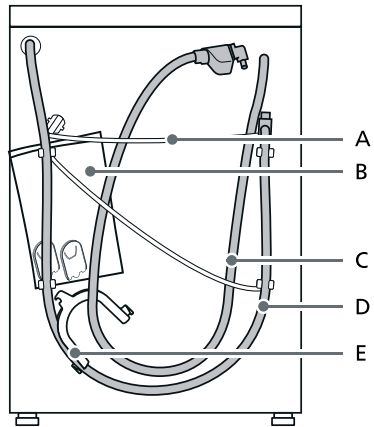

## sv Uppställning och anslutning

- A Sladd
  - B Påse:
    - Bruks- och installationsanvisningar
    - Förteckning över serviceställen\*
    - Garanti\*
    - Tillägg till installations- och bruksanvisningarna\*
    - Sätt täcklock i öppningarna när du tagit bort transportsäkringarna
    - Home Connect installationsguider\*
  - C Vattenslang på aquaStop-modeller
  - D Avloppsslang
  - E Böj för säkring av avloppsslangen\*
  - F Kallvattenslang på standard-/ aquaStop-modeller
- \* Beroende på modell

**Dessutom** behöver du en slangklämma (Ø 24 - 40 mm, finns hos välsorterade återförsäljare) för att ansluta avloppsslangen till vattenlåset.

### Bra verktyg att ha till hands

- Vattenpass för att få maskinen i våg
- Skruvnyckel:
  - NV 13 för att lossa transportsäkringarna och
  - NV 17 för justering av maskinfötterna

## Säkerhetsanvisningar



### Varning

#### Risk för personskador!!

- Maskinen är mycket tung. Var försiktig när du lyfter/ transporterar maskinen.
- Risk för personskador om du lyfter maskinen i utstående delar (t.ex. luckan), komponenterna kan gå av. Lyft inte maskinen i utstående delar.

- Risk för snubbling och personskador om du inte drar slang och sladd ordentligt. Dra slangar och sladdar så att ingen riskerar att snubbla på dem.

### Obs!

#### Maskinskador

Frusna slangar kan gå av/spricka. Installera inte maskinen i utrymmen med frostrisk eller utomhus.

### Obs!

#### Vattenskada

Vatten- och avloppsslangarna är under tryck i anslutningarna. Följ anvisningarna i avsnittet, så slipper du läckor och vattenskador.

### Anvisningar

- Vattenverket och eloperatören kan ha specialföreskrifter utöver säkerhetsinformationen vi tagit upp här.
- Låt en servicetekniker ansluta maskinen om du är osäker.

## Uppställningsplats

**Anvisning:** Maskinen måste stå stabilt och i våg så att den inte vandrar.

- Uppställningsplatsen ska vara stabil och plan.
- Mjuka golv/beläggningar fungerar inte.

## Installation på fundament eller trägolv

### Obs!

#### Risk för maskinskador!

Maskinen kan börja vandra vid centrifugering och falla av sockeln. Säkra maskinfötterna med fästjärn. Best.nr WMZ 2200, WX 975600, CZ 110600, Z 7080X0.

**Anvisning:** Om maskinen står på trägolv:

- ställ den helst i ett hörn,
- ställ på vattenbeständig träskiva (min. 30 mm tjock) som är fastskruvad i golvet.

## Installera maskinen i kök

### Varning

#### Livsfara!!

Risk för elstötar om du kommer åt strömförande komponenter!  
Ta inte bort täckplåten på maskinen.

#### Anvisningar

- Kräver 60 cm nischbredd.
- Installerar du maskinen under bänkskiva så måste den vara säkrad i intilliggande skåpstommar.

## Ta bort transportsäkringarna

### Obs!

#### Risk för saksador!

- Maskinen är säkrad med transportsäkringar vid transport. Tar du inte bort transportsäkringarna kan maskinen bli skadad vid användning. Du måste ta bort alla 4 transportsäkringarna före första användning. Spara transportsäkringarna.
- Sätt i transportsäkringarna igen före transport, så undviker du transportskador.

**Anvisning:** Håll skruvar och hylsor samlade i säkert förvar.

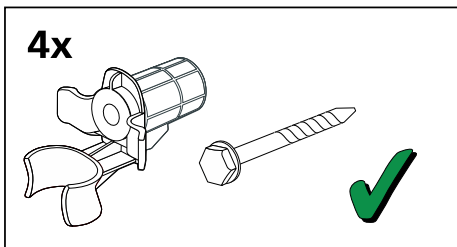

1. Lossa slangarna ur slangfästena.

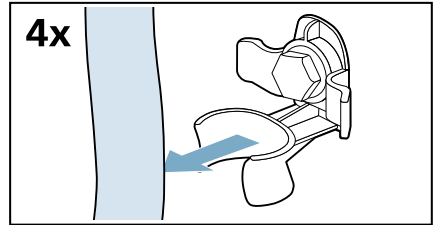

2. Skruva ur och ta bort alla 4 transportsäkringar.

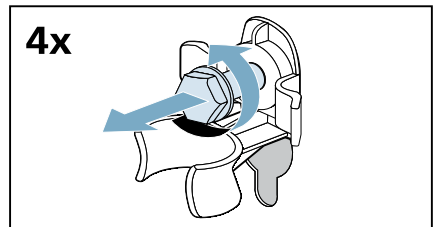

- a) Ta bort sladden från fästena.

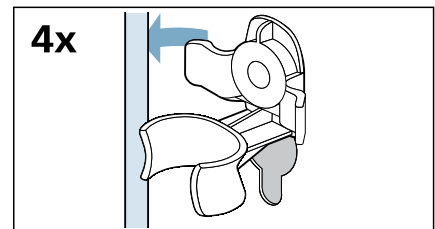

- b) Ta bort hylsorna.

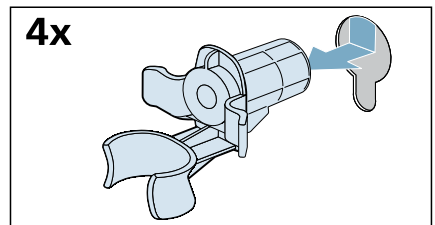

3. Sätt på täcklocken.

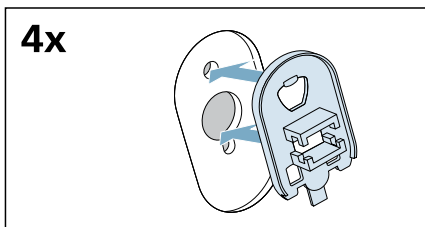

4. Tryck fast täcklocken ordentligt så att de snäpper fast.

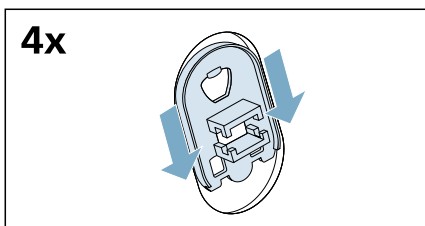

3. Lossa och ta bort skruvarna på den vågräta transportstötten.

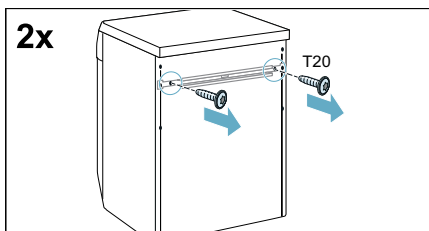

4. Ta bort transportstötten.

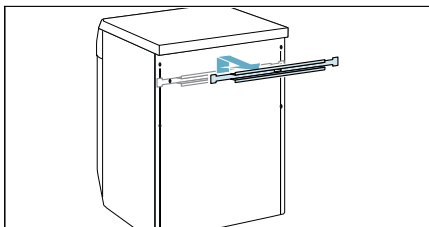

## Borttagning av stöttorna

1. Skruva ut och ta bort alla skruvarna i de lodräta transportstöttorna.

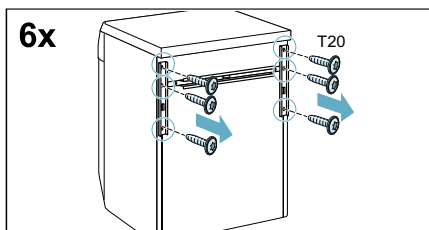

2. Ta bort transportstöttorna.

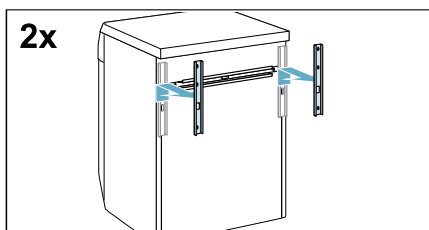

## Slang- och sladdlängder

### Anslutning på vänster sida

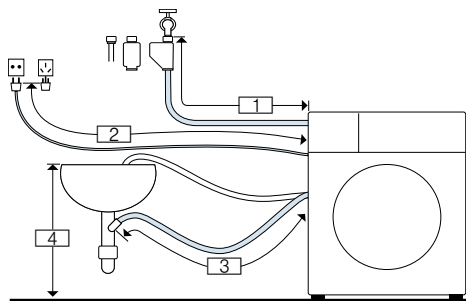

- 1 ~ 145 cm  
2 ~ 150 cm  
3 ~ 95 cm  
4 60 cm ~ 100 cm

eller

## Anslutning på höger sida

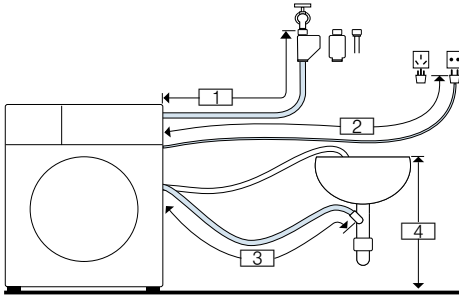

- 1 ~ 100 cm
- 2 ~ 195 cm
- 3 ~ 140 cm
- 4 60 cm ~ 100 cm

**Tips:** Följande delar kan köpas hos återförsäljare/eftermarknadsservicen:

- Förlängning till Aqua-Stop eller kallvattenslangen (cirka 2,50 m); beställningsnummer. WMZ2381
- Längre vattenslang (cirka 2,20 m) till standardmodellen.

## Vattenanslutning

### ⚠ Varning Livsfara!!

Risk för stötar vid kontakt med spänningssatta detaljer.  
Doppa inte Aquastop-säkerhetsventilen i vatten (innehåller elektrisk ventil).

\* beroende på modell

Tänk på följande vid maskinanslutning:

### Anvisningar

- Kör alltid maskinen med kallvattenanslutning.
- Anslut inte maskinen till blandare på trycklös varmvattenberedare.
- Använd aldrig en gammal vattenslang. Använd bara den medföljande vattenslangen eller slang från auktoriserad återförsäljare.

- Vik inte vattenslangen, kläm den inte eller ändra den genom att t.ex. kapa den (då kan man nämligen inte längre vara säker på att den håller).
- Dra bara åt skruvkopplingen för hand. Drar du åt skruvkopplingen för hårt med verktyg (tång), kan du skada gängorna.

### Optimalt matarvattentryck

**Minst** 100 kPa (1 bar)

**Max.** 1000 kPa (10 bar)

Flödet ska vara minst 8 l/min. när kranen är öppen.

Är vattentrycket högre, installera en strypventil.

### Anslutning

1. Krananslut vattenslangen ( $\frac{3}{4}$ " = 26,4 mm) och maskinen:
  - Modell: **standard**

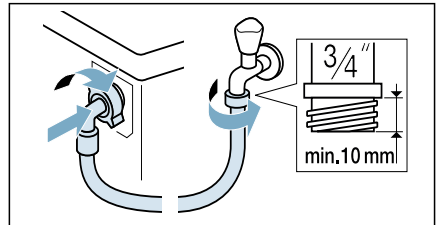

- Modell: **Aqua-Secure**

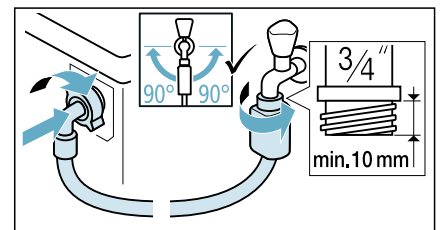

– Modell: **Aqua-Stop**

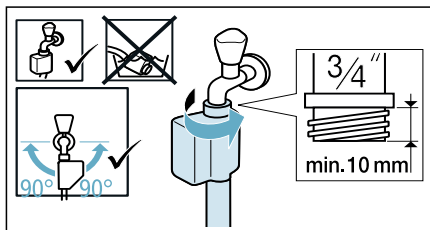

**Tips:** Anslut även ett externt vattenfilter (beroende på modell) mellan vattenslang och kran. Filtret filtrerar bort smutspartiklar i vattnet. Rengör vattenfiltret regelbundet för att få bort kontamineringar. Då fastnar de inte. Se även → vattenfiltrets separata installations- och rengöringsanvisning.

2. Vrid på vattenkranen försiktigt, kontrollera så att anslutningarna inte läcker. Skruvkopplingen är trycksatt av kranen.

## Avlopp

### Varning

#### Risk för skållning!!

Det finns risk för skållning vid kontakt med het tvättlösning t.ex. vid tömning i tvättställ när du tvättar på hög temperatur.

Stick inte ned händerna i det heta vattnet.

### Obs!

#### Vattenskador

Om avloppsslangen åker ur tvättstället eller glider av anslutningen vid tömning på grund av vattentrycket, så kan vattnet som rinner ut ge vattenskador. Sätt fast avloppsslangen ordentligt så att den inte lossnar.

### Obs!

#### Risk för maskin-/textilskador

Om änden på avloppsslangen hamnar i urpumpat vatten finns risk att baksuget leder tillbaka vattnet in i tvättmaskinen och skadar maskinen/textilierna!

Tänk på följande:

- glöm inte att ta bort proppen ur handfatet.
- slangändan inte får sticka ned i urpumpat vatten.
- se till så att vattnet rinner undan tillräckligt fort.

#### Anvisning:

Vik inte vattenavloppsslangen eller dra i den för att göra den längre.

## Anslutning

### ■ Avlopp till ett vattenlås

Anslutningspunkten måste säkras med en slangklämma med diametern 24 - 40 mm (finns hos auktoriserade återförsäljare).

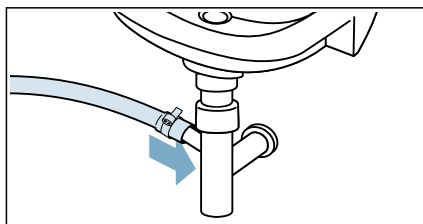

### ■ Avlopp till ett tvättställ

Sätt fast avloppsslangen så att den inte kan glida ut.

Rörböjen kan beställas från kundtjänsten:

Artikelnummer 00655300

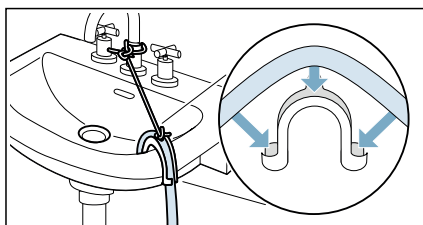



- **Avlopp till ett plaströr med gummibussning eller till en avloppsbrunn**

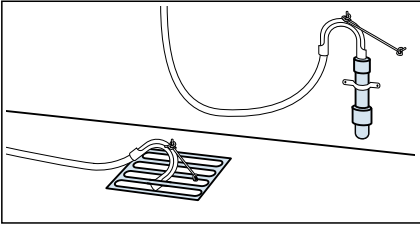

**Anvisning:** Plaströret är inte ett standardtillbehör, finns hos auktoriserade återförsäljare.

## Avvägning

Använd vattenpass för att få maskinen i våg.

Felnivellering kan ge oljud, vibrationer och få maskinen att vandra.

1. Lossa låsmuttrarna medurs med skiftnyckel.

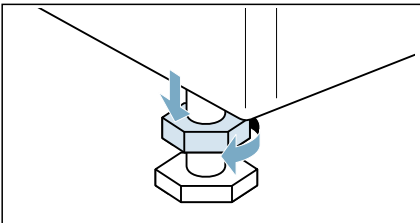

2. Kontrollera att maskinen är i våg med vattenpass, justera om det behövs. Ställ in höjden genom att vrida på maskinfötterna. Alla 4 maskinfötterna måste stå stadigt på golvet.

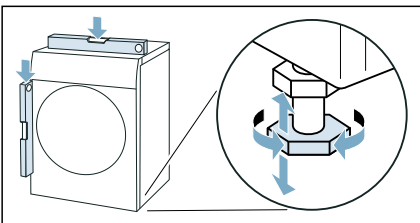

3. Dra åt låsmuttern mot höljet. Håll fast foten så att du inte ändrar höjden. Dra åt låsmuttrarna på alla 4 maskinfötterna ordentligt mot höljet.

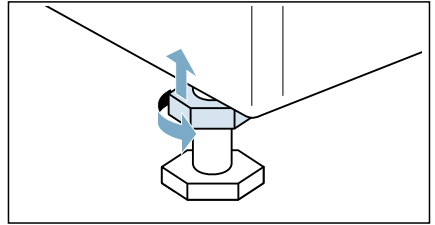

## Elanslutning

### **Varning** **Livsfara!!**

Risk för stötar vid kontakt med spänningssatta detaljer.

- Ta aldrig i kontakten med våta händer.
- Ta alltid tag i kontakten när du drar ur, inte i sladden. Annars kan du skada sladden.

Följ anvisningarna nedan och se till så att:

### **Anvisningar**

- spänningen i uttaget stämmer överens med tvättmaskinens (typskylten). Anslutningsuppgifter och nödvändig avsakring hittar du på typskylten.
- Du elansluter maskinen via ett rätt installerat, jordat uttag för växelström.
- Kontakt och uttag ska matcha.
- jordningen ska vara rätt installerad.
- Det är bara behörig elektriker som får byta sladd, om det behövs. Ny sladd finns att köpa hos service.
- det får inte finnas några grenuttag/-kopplingar eller förlängningssladdar.
- Använd bara jordfelsbrytare märkta med: .

Det är bara jordfelsbrytare märkta med den symbolen som uppfyller gällande föreskrifter.

- kontakten ska alltid gå att nå.
- sladden inte blir veckad, klämd, ändrad, kapad eller kommer i kontakt med värmekällor.

## Före första tvätt

Maskinen blev noggrant inspekterad innan den lämnade fabriken. Du får bort restvatten från testningen genom att köra programmet **Trumrengöring utan tvättgods** första gången.

### Anvisning:

- Maskinen ska vara rätt installerad och ansluten.  
→ "Uppställning och anslutning" på sidan 11
- Slå aldrig på en trasig maskin.

1. Sätt i kontakten.
2. Vrid på vattenkranen.
3. Tryck på **ⓘ** tills kontrollampen tänds, släpp knappen. Maskinen slår på.
4. Stäng luckan. Lägg inte i något tvättgods.
5. Välj program **Trumrengöring 90°C**.
6. Öppna tvättmedelsfacket.
7. Häll ca 1 l vatten i tvättmedelsfack **II**.
8. Lägg i vanligt tvättmedel i fack **II** enligt tillverkarens anvisningar för lättsmutsad tvätt.

**Anvisning:** Undvik lödder, ta bara halva rekommenderade tvättmedelsmängden. Använd inte ylltvätt eller milt tvättmedel.

9. Stäng tvättmedelsfacket.
10. Välj **▶▶▶**.
11. Tryck på **ⓘ** vid programslutet tills kontrollampen slocknar, släpp knappen.

**Maskinen är redo att använda.**

## Transport

t.ex. om du flyttar

### Förberedelser:

1. Vrid av vattenkranen.
2. Gör vattenslangen trycklös.  
→ Sidan 53
3. Töm ur ev. restvatten. → Sidan 52
4. Koppla loss maskinen från anslutningarna.
5. Lossa slangarna.
6. Töm tvättmedelsfacken.  
→ "Tvättmedelsfack och hölje" på sidan 51

### Sätta i transportsäkringarna:

1. Ta av täcklocken och förvara dem säkert.

**Anvisning:** Använd skruvmejsel, om det behövs.

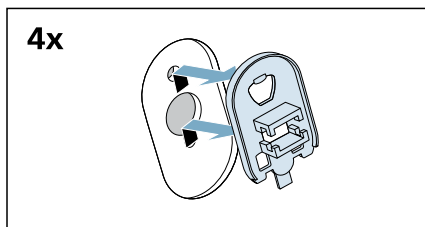
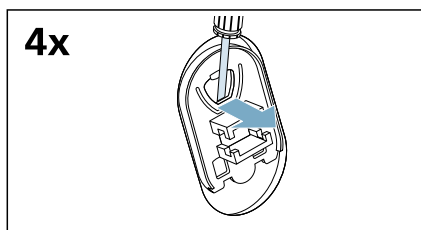

2. Sätt i alla 4 hylsorna.

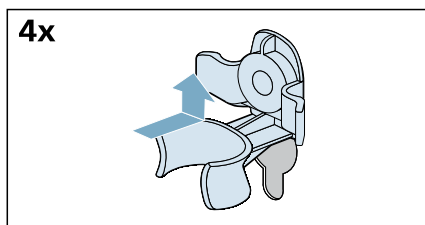

- a) Kläm fast sladden säkert i fästena.

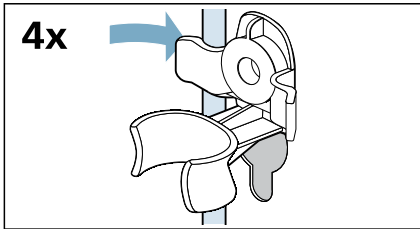

- b) Sätt i och dra åt skruvarna.

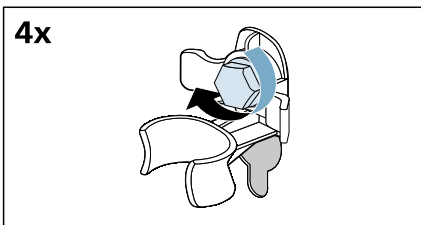

- c) Kläm fast slangarna säkert i fästena.

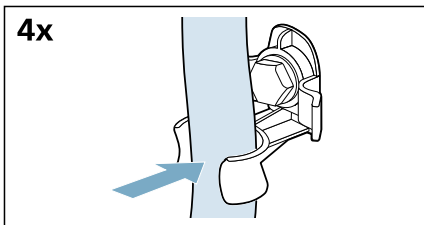

### Innan du slår på maskinen igen:

#### Anvisningar

- Stöttorna **måste** tas bort.  
→ *Sidan 14*
- Du **måste** ta bort transportsäkringarna.  
→ *"Ta bort transportsäkringarna" på sidan 13*
- Häll ca 1 l vatten i fack **II**, välj program **Urpumpning** och slå på. Det förhindrar oanvänt tvättmedel från att rinna ned i avloppet vid nästa tvätt.

## Lär dig maskinen

### Maskin

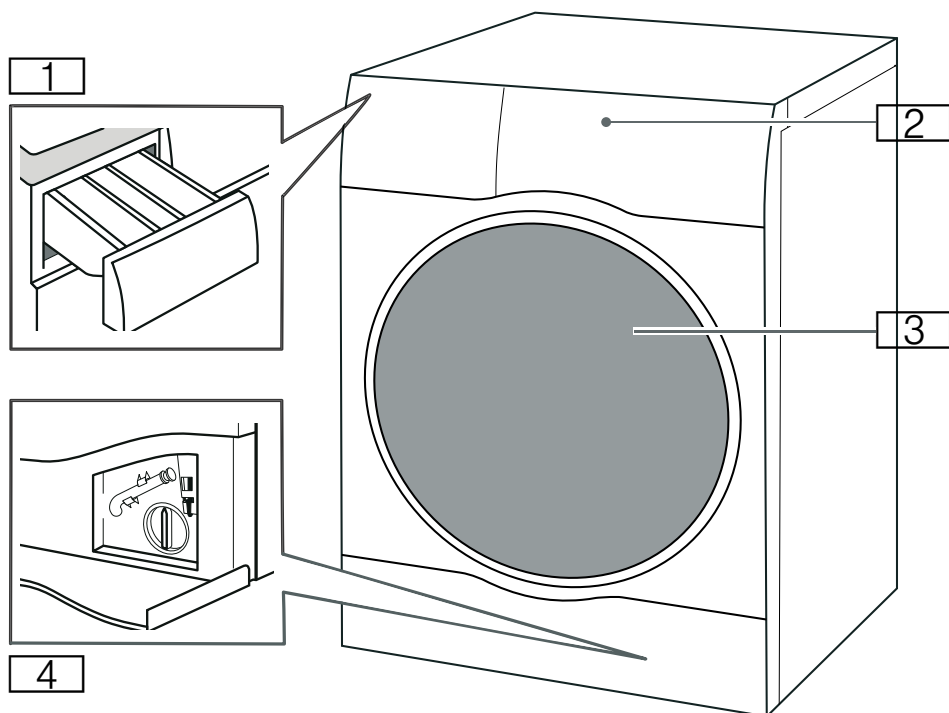

- 1 Tvättmedelsfack
- 2 Kontroller/pekdisplay
- 3 Lucka
- 4 Servicelucka

## Kontroller

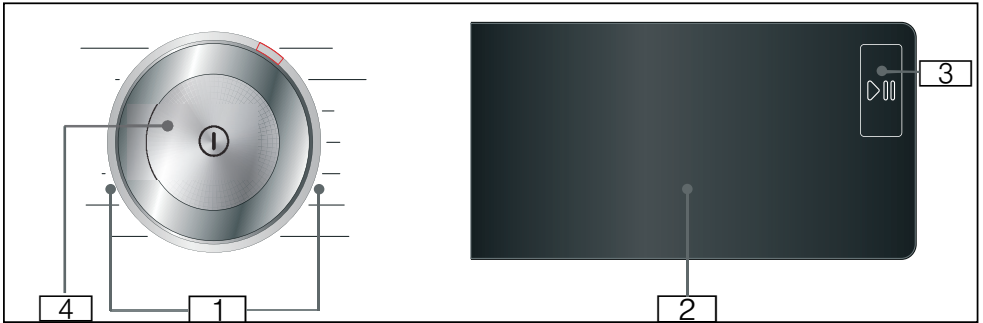

- 1** Tillgängliga program.
- 2** Pekdisplay
- 3** Start/paus-knapp  
Tryck till på ▶|| för start, paus  
(t.ex. för att lägga i tvätt) och  
avbrott av program.
- 4** På/Av-knapp  
Tryck på ⓘ för att slå på eller av  
maskinen.

## Pekdisplay

### Programmets standardinställningar

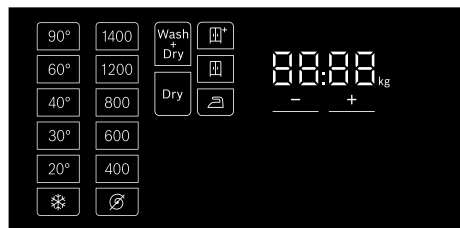

Display	Inställning	Beskrivning
❄ - 90°	Temperaturval	Inställbar temperatur i °C ❄ = kallt
∅, 400-1400*	Centrifuge-ringsv.	Centrifugvarvtal (antal varv per minut) ∅ = Ingen centrifugering
2:30*	Återstående programtid	Den återstående programtiden beror på programvalet och anges i h:min. (timmar:minuter)
0,5 - 24 h	"Färdig" tid	Programmet klart om ... h (h = timmar)
10.0* kg/6.0* kg	Största tvättmängd för tvätt/torkning	Rekommenderad tvättmängd i kg
Wash+Dry/Dry*	Tvättmaskinens driftläge med torkning	Program med tvätt plus torkning eller enbart torkning
☐*/☐*/☐*	Torkningsmål	Tre torkningslägen för olika torkningsnivåer; kan väljas efter att torkfasen har valts.
* Beroende på den valda modellen och det valda programmet.		

### Extra programinställningar

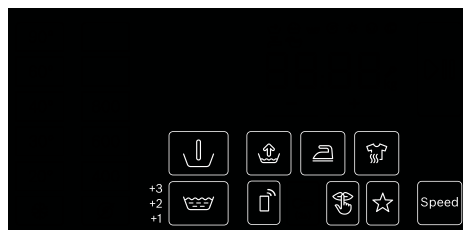

Display	Inställning
↓	(Förtvätt)
☞	(Skölj plus)
☐	(Vatten plus)
☞	(Lättstruket) → "Extra programinställningar" på sidan 36
☞	(Hygiene Care)
☞	Speed (Varvtal)
☆	(Minne)
☞	(tyst)
☐	(Fjärrstart) Fjärrstart och Home Connect-inställningar

## Statusindikeringar för programkörningen (programprocessen).

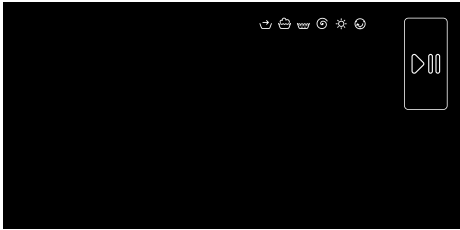

Display	Inställning
▶	Start/paus
→	Förbehandling
🧺	Tvätt
🚰	Sköljning
🌀	Centrifugering/tömning
☀️	Torr
☹️	Skrynkelskydd
End	Programslut

## Övriga inställningar

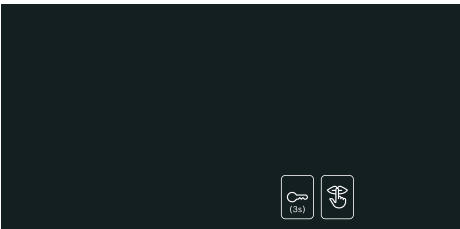

Display	Inställning/Beskrivning
🔒 (3s)	<p><b>Barnspärr:</b></p> <p>För att förhindra att inställda funktioner ändras oavsiktligt:</p> <p>Gör detta genom att hålla 🔒 <b>(3s)</b> intryckt i cirka 3 sekunder.</p>
🔧	<b>Grundinställningar</b>

## Tvättgods

### Förbereda tvättgodset för tvätt

Så här skyddar du tvätten och tvättmaskinen

#### Obs!

#### Skador på maskin/textilier

Främmande föremål (t.ex. mynt, gem, nålar, spik) kan skada tvättgods och maskinkomponenter.







Följ anvisningarna nedan när du förbereder tvättgodset:

- Följ alltid tillverkarens doseringsanvisningar för tvättmedel, -tillsatser, textilvårdsprodukter och -medel.
- Lägg inte i mer än maximal godsmängd. För mycket tvättgods påverkar tvättresultatet.
- Håll tvättmedel och förbehandlingsmedel (t.ex. fläckborttagning, tvättspray etc.) borta från maskinens ytor. Torka omedelbart bort spraystänk och andra avlagringar och droppar med fuktig trasa.
- Töm alla fickor. Ta bort främmande föremål.
- Ta bort metallföremål (gem etc.).
- Vänd byxor, stickade plagg och trika som t.ex. jerseyplagg, T-shirtar och tröjor utochin.
- Kontrollera att bygel-BH:ar verkligen tål maskintvätt.
- Tvätta ömtåligt gods i tvättpåse (tajts, bygel-BH:ar etc.).
- Dra upp dragkedjor och knäpp knappar.
- Borsta sanden ur fickor och kragar.
- Ta bort gardinkrokar eller lägg i tvättpåse.

## Sortera tvätten

Sortera tvätten enligt tillverkarens anvisningar på tvättråden efter:

- materialtyp
- Färg
- **Anvisning:** Tvätten kan färga av sig. Tvätta vit- och kulörtvätt separat. Tvätta nya, färgade material separat första gångerna du tvättar dem.
- Smutsighet  
Kör tvättgods som är lika smutsigt tillsammans.  
Du hittar exempel på olika smutsgrader i kap.
  - **Lättsmutsigt:** förbehandla inte, välj inställning **Speed (Varvtal)**, om det behövs.
  - **Normalsmutsigt**
  - **Jättesmutsigt:** lägg i mindre tvätt, förbehandla eller blötlägg först.
  - **Fläckar:** ta bort/förbehandla fläckar innan de torkar. Stänk först på lite såpvatten, gnid inte. Tvätta sedan med passande program. Hårt sittande och intorkade fläckar kan ibland kräva flera tvättar för att gå bort.
- Symboler på tvättråden

-  Passar för normalt tvätt; t.ex. program Bomull
-  Kräver skontvätt; t.ex. program Syntet
-  Kräver särskild skontvätt; t.ex. program Fintvätt/Silke
-  Passar för handtvätt; t.ex. program  Ylle/Handtvätt
-  Går inte maskintvätta.

## Förberedelser för tvätt och tork

**Anvisning:** Om du vill få jämnt torkresultat, sortera tvätten efter:

- materialtyp
- tvättsymbolerna på skötselråden i plagg.

Torktumla bara tvättgods som är märkt att det tål torktumling eller har följande tvättsymboler:

-  : valbart  
**Bomull + Dry**
-  : valbart  
**Mix+ Dry**

Följande textilier tål inte torktumling:

-  = tvättsymbolen "Tål inte torktumling"
- Ömtåligt tvättgods (silke, syntetgardiner).
- Textilier som innehåller skumplast eller liknande material.
- Textilier behandlade med brännbara vätskor, t.ex. fläckborttagning, eter, tinner. Explosionsrisk!
- Textilier som innehåller hårspray eller liknande ämnen.

## Anvisningar

- Centrifugera handtvättade textilier på rätt centrifugeringsvarvtal för torktumling.
- Centrifugera på optimalt varvtal före torktumling. Rekommenderat centrifugeringsvarvtal för bomull är över 1000 v/min., för strykfritt över 800 v/min.
- Stryk inte tvätten direkt efter torktumling. Rulla ihop tvättgodset så att restfuktigheten blir jämnt fördelad.
- Torktumla överkast, frottéhanddukar och andra stora textilier separat, så får du bäst torkresultat. Tumla aldrig mer än 6 frottéhanddukar (eller 5 kg) samtidigt.
- Lägg inte i mer än maximal tvättgodsmängd.





## Tvättmedel och skötselprodukter

Du kan skydda tvättmaskinen och tvätten genom att välja och använda rätt tvättmedel och skötselprodukter. Du kan använda alla tvättmedel och skötselprodukter som är lämpliga för tvättmaskinen.

**Anvisning:** Läs igenom säkerhetsinformationen → *Sidan 5* så att du vet hur maskinen ska användas säkert.

Tillverkarens anvisningar för användning och dosering finns på förpackningen.

### Anvisningar

- Använd flytande tvättmedel bara om de är självrinnande
- Blanda inte olika flytande tvättmedel
- Blanda inte tvättmedel och sköljmedel
- Använd inte produkter som har bildat ett toppskikt eller som är starkt hopklibbande
- Använd inte produkter som innehåller lösningsmedel, frätande medel eller flyktiga ämnen (t.ex. blekmedel)
- Använder färger sparsamt eftersom de kan skada rostfritt stål
- Använd inte blekmedel i tvättmaskinen

## Tvättmedelsrekommendation















Informationen är avsedd som hjälp för dig att välja rätt tvättmedel till dina plagg.



































Tyger	Tvättmedel	Program	Temperatur
Värmetåliga vita bomulls- eller linnetyger	Standardtvättmedel med optiska vitmedel	Cottons	Från kallt upp till 90 °C
Kulörta tyger av linne eller bomull	Kulörtvättmedel utan blekmedel eller optiska vitmedel	Cottons	Från kallt upp till 60 °C
Kulörta tyger av lättskötta eller syntetiska material	Tvättmedel för kulörta/ömtåliga tyger utan optiska vitmedel	Easy Care	Från kallt upp till 60 °C
Ömtåliga siden- eller viskosityger	Delicates	Delicates/Silk	Från kallt upp till 40 °C
Wool	Tvättmedel för ylle	Wool	Från kallt upp till 40 °C

**Tips:** På [www.cleanright.eu](http://www.cleanright.eu) hittar du mer information om tvättmedel, skötselprodukter och rengöringsmedel för hushåll.

# Programöversikt





















## Programval

















Program/tvättgodstyp	Tillval/information
<p><b>Programnamn</b></p> <p>Kort förklaring av programmet och för vilka tyger det är lämpligt.</p>	<p>Största tvättmängd för tvätt/ Största tvättmängd för torkning</p> <p>Största tvättmängd i kg beroende på modell och program</p> <p>inställbar temperatur* i °C</p> <p>inställbart centrifugvarvtal* i varv/minut</p> <p>eventuella ytterligare programinställningar*</p> <p>möjlig inställning för torkning*</p> <p>sköljmedel*</p>
<p><b>Eco 40-60</b></p> <p>Lämpligt för tvätt av normalt smutsiga textilier av bomull, linne och blandtyger och torkning av dem för omedelbar förvaring i klädskaåp.</p> <p><b>Anvisningar</b></p> <ul style="list-style-type: none"> <li>Textilier som enligt tvättsymbolen kan tvättas från 40°C  upp till 60°C  kan tvättas tillsammans i samma cykel.</li> <li>Tvättresultatet överensstämmer med bästa möjliga tvättresultat enligt definitionen i gällande standarder. För att optimal energieffektivitet ska uppnås med bästa möjliga tvättresultat anpassas tvätttemperaturen automatiskt till lastkapaciteten och går inte att ändra.</li> <li>Du kan skapa ett tvätt- och torkprogram genom att välja programmet <b>Eco 40-60</b> och aktivera <b>Wash+Dry</b>.</li> </ul>	<p>10.0 kg/6,0 kg</p> <p>–</p> <p>400 - 1400 varv/minut</p> <p> (Vatten plus),  (Lättstruket),  (Hygiene Care),  (Skölj plus),  (Förtvätt),  (Minne),  (tyst)</p> <p>Wash+Dry ✓ () ✓, () ✓, () ✓</p> <p>Dry ✓ () ✓, () ✓, () ✓</p> <p>möjlig</p>
<p>* beroende på modell och program. ** reducerad tvättmängd med extra programinställning <b>Speed (Varvtal)</b>. *** Programmet finns i Home Connect-appen.</p>	

Program/tvättgodstyp	Tillval/information
<b>Bomull</b> Slitstarka och värmetåliga bomulls- eller linnetyger.	10,0 (5,0**) kg/6,0 kg ❄ - 90 °C 400 - 1400 varv/minut Speed (Varvtal),  (Vatten plus),  (Lättstruket),  (Hygiene Care),  (Skölj plus),  (Förtvätt), ☆ (Minne),  (tyst) Wash+Dry ✓ (  ) ✓,  ✓,  ✓ Dry ✓ (  ) ✓,  ✓,  ✓ möjlig
<b>Syntet</b> Textilier av syntet- eller blandmaterial.	4,0 kg/2,5 kg ❄ - 60 °C 400 - 1400 varv/minut Speed (Varvtal),  (Vatten plus),  (Lättstruket),  (Hygiene Care),  (Skölj plus),  (Förtvätt), ☆ (Minne),  (tyst) Wash+Dry ✓ (  ) ✓,  ✓,  - Dry ✓ (  ) ✓,  ✓,  - möjlig
<b>Mix</b> Blandat tvättgods av bomull och syntet.	4,0 kg/2,5 kg ❄ - 60 °C 400 - 1400 varv/minut Speed (Varvtal),  (Vatten plus),  (Lättstruket),  (Skölj plus),  (Förtvätt), ☆ (Minne),  (tyst) Wash+Dry ✓ (  ) ✓,  ✓,  ✓ Dry ✓ (  ) ✓,  ✓,  ✓ möjlig
* beroende på modell och program. ** reducerad tvättmängd med extra programinställning <b>Speed (Varvtal)</b> . *** Programmet finns i Home Connect-appen.	

Program/tvättgodstyp	Tillval/information
<b>Fintvätt/Silke</b> Ömtåliga tvättbara tyger av t.ex. siden, satäng, syntetfibrer eller blandningar (t.ex. blusar och halsdukar av siden).	2,0 kg/- * - 40 °C ⌚ - 800 varv/minut 🚰 (Vatten plus), 🌀 (Lättstruket), 🧺 (Skölj plus), ⏴ (Förtvätt), ☆ (Minne), 🤫 (tyst) Wash+Dry - Dry - möjlig
 <b>Ylle/Handtvätt</b> Hand- eller maskintvättbara tyger av ull eller med innehåll av ull; extra skonsamt tvättprogram som hindrar tvättgodset från att krympa, med långa pauser i programmet (då plaggen ligger stilla i vattnet). <b>Anvisning:</b> Plaggen innehåller fortfarande en mindre mängd vatten efter torkningen för att förhindra att de krymper. Ta därför ut dem direkt efter programmets slut och låt dem torka plant.	2,0 kg/1,0 kg * - 40 °C ⌚ - 800 varv/minut ☆ (Minne), 🤫 (tyst) Wash+Dry ✓ (🏠+, 🏠, 🌀✓) Dry ✓ (🏠+, 🏠, 🌀✓) möjlig
<b>... ytterligare</b> Val av extraprogram via Home Connect-appen (mer information finns i bruksanvisningen).	beroende på valt program
<b>Trumrengöring</b> Specialprogram för trumrengöring eller luddborttagning. Lägg inte i något tvättgods. 90 °C = antibakteriellt program. 40 °C = antibakteriellt program, speciellt trumrengöringsmedel kan användas. * = inget antibakteriellt program, tar bort hår eller ludd från svepet. Programindikatorn <b>Trumrengöring</b> blinkar om du inte har använt något program med 60 °C eller högre temperatur under en längre tid. <b>Anvisningar</b> <ul style="list-style-type: none"> <li>■ Start och stopp av informationssignalen Trumrengöring.</li> <li>■ Följ alltid tillverkarens anvisningar när du doserar tvättmedlet.</li> </ul>	0,0 kg/- * , 40 °C, 90 °C 1200 varv/minut ☆ (Minne), 🤫 (tyst) Wash+Dry - Dry - inte möjlig
* beroende på modell och program. ** reducerad tvättmängd med extra programinställning <b>Speed (Varvtal)</b> . *** Programmet finns i Home Connect-appen.	

Program/tvättgodstyp	Tillval/information
<b>Centrif./Urpumpning</b> Fristående centrifugeringsprogram med inställbart centrifug- varvtal och påföljande tömning. Välj programmet <b>Urpumpning</b> genom att ställa in centrifugvarvtalet på	-/ - - 1400 varv/minut (Lättstruket), ☆ (Minne) Wash+Dry ✓ ( ✓,  ✓,  ✓) Dry - inte möjlig
<b>Sköljning</b> För sköljning med påföljande centrifugeringscykel.	-/ - - 1400 varv/minut (Vatten plus),  (Lättstruket),  (Skölj plus), ☆ (Minne) Wash+Dry ✓ ( ✓,  ✓,  ✓) Dry - möjlig
<b>Sport</b> Lämpligt för sportkläder av mikrofiber, t.ex. akryl, nylon, span- dex etc.	2,0 kg/2,0 kg * - 40 °C 400 - 800 varv/minut (Vatten plus),  (Lättstruket),  (Skölj plus),  (Förtvätt), ☆ (Minne),  (tyst) Wash+Dry ✓ ( ✓,  ✓,  -) Dry ✓ ( ✓,  ✓,  -) inte möjlig
* beroende på modell och program. ** reducerad tvättmängd med extra programinställning <b>Speed (Varvtal)</b> . *** Programmet finns i Home Connect-appen.	

Program/tvättgodstyp	Tillval/information
<p><b>MyTime</b></p> <p>Blandmaterial; för lätt smutsat tvättgods av bomull och syntet-fibrer.</p> <p>Programtiden går att ställa in varje gång. Den längsta programtiden är 60 minuter för tvätt och 120 minuter för torkning, och den kan minskas i steg om 10 minuter.</p> <p><b>Anvisningar</b></p> <ul style="list-style-type: none"> <li>■ Öka programtiden med den extra programinställningen  (<b>Skölj plus</b>).</li> <li>■ Standardinställningen för programmet  (<b>Färdig</b>) går inte att välja för det här programmet.</li> <li>■ Om du använder programmet för torkning går det inte att tillsätta tvättmedel.</li> </ul>	<p>2,0 kg/6,0 kg</p> <p> -40 °C</p> <p>400 - 1200 varv/minut</p> <p> (Vatten plus),  (Lättstruket),  (Skölj plus), ☆ (Minne),  (tyst)</p> <p>Wash+Dry -</p> <p>Dry ✓ (, , )</p> <p>möjlig</p>
<p><b>Snabb 15'/ Tvätt &amp; Tork 60'</b></p> <p>För små mängder lätt smutsade plagg av bomulls-, linne-, syntet- eller blandtyg. Cirka 15 minuters tvättid. Om torkfunktionen har valts följs tvätten av ytterligare cirka 45 minuters torktid.</p> <p><b>Anvisning:</b> Standardprogrammet är <b>Snabb 15'</b>. Du kan byta till programmet <b>Tvätt &amp; Tork 60'</b> genom att trycka på <b>Wash+Dry</b>.</p>	<p>2,0 kg/1,0 kg</p> <p> -40 °C</p> <p>400 - 1200 varv/minut</p> <p>☆ (Minne),  (tyst)</p> <p>Wash+Dry ✓ (, , )</p> <p>Dry -</p> <p>möjlig</p>
<p><b>Iron Assist</b> </p> <p>Programmet tar bort lukt och minskar skrynklor, lämpligt för ylle, linne, kostymer etc. som inte behöver tvättas så ofta.</p> <p><b>Anvisningar</b></p> <ul style="list-style-type: none"> <li>■ Vi rekommenderar dig att låta plaggen hänga i ett ventilerat utrymme i 3-5-minuter efter att programmet har avslutats. Om du använder uppfräschningsprogrammet regelbundet rekommenderar vi att du kör en tvättcykel efter varje uppfräschningsprogramcykel för att ta bort lukten från tvättmaskinen.</li> <li>■ Det går inte att tillsätta tvättmedel i det här programmet.</li> </ul>	<p>-/1,0 kg</p> <p>-</p> <p>-</p> <p>☆ (Minne),  (tyst)</p> <p>Wash+Dry -</p> <p>Dry ✓ (, , )</p> <p>inte möjlig</p>
<p>* beroende på modell och program.  ** reducerad tvättmängd med extra programinställning <b>Speed (Varvtal)</b>.  *** Programmet finns i Home Connect-appen.</p>	

Program/tvättgodstyp	Tillval/information
 <b>Dun</b> *** Maskintvättbart tyg med dunfyllning, passar även för plagg med syntetfiberfyllning. <b>Anvisningar</b> <ul style="list-style-type: none"> <li>Vi rekommenderar dig att dra ned dragkedjan före torkningen och vända plagget ut och in.</li> <li>Använd specialtvättmedel för dun.</li> </ul>	1,5 kg/1,5 kg * - 60 °C 400 - 1200 varv/minut Speed (Varvtal),  (Vatten plus),  (Hygiene Care),  (Skölj plus) Wash+Dry ✓ (☐+ ✓, ☐ ✓, ☐-) Dry ✓ (☐+ ✓, ☐ ✓, ☐-)
 <b>Handdukar</b> *** För hygienisk tvätt av frottétextilier, t.ex. handdukar och badrockar. Anpassad centrifugering för optimal tvätt och mjukt slutresultat.	4,0 kg/3,5 kg * - 90 °C 400 - 1400 varv/minut Speed (Varvtal),  (Vatten plus),  (Lättstruket),  (Hygiene Care),  (Skölj plus),  (Förtvätt),  (tyst) Wash+Dry ✓ (☐+ ✓, ☐ ✓, ☐-)
 <b>AllergyPlus</b> *** Slitstarka bomulls- eller linnetyger. <b>Anvisning:</b> Lämpligt framför allt till tvättplagg som måste vara hygienrena, och extra skonsamt mot känslig hud tack vare den längre tvättcykeln med bestämd temperatur, högre vattennivå och längre centrifugering.	6,5 kg/5,0 kg * - 60 °C 400 - 1400 varv/minut Speed (Varvtal),  (Vatten plus),  (Lättstruket),  (Hygiene Care),  (Skölj plus),  (Förtvätt), (tyst) Wash+Dry ✓ (☐+ ✓, ☐ ✓, ☐✓) Dry ✓ (☐+ ✓, ☐ ✓, ☐✓)
* beroende på modell och program. ** reducerad tvättmängd med extra programinställning <b>Speed (Varvtal)</b> . *** Programmet finns i Home Connect-appen.	inte möjlig



Program/tvättgodstyp	Tillval/information
<b>Skjortor/blusar</b> *** Strykfria skjortor och blusar av bomull, linne, syntetfibrer eller blandmaterial.	2,0 kg/2,0 kg * - 60 °C 400 - 800 varv/minut Speed (Varvtal),  (Vatten plus),  (Lättstruket),  (Hygiene Care),  (Sköj plus),  (Förtvätt),  (tyst) Wash+Dry ✓ (+, ✓, ✓) Dry ✓ (+, ✓, ✓) möjlig*
* beroende på modell och program. ** reducerad tvättmängd med extra programinställning <b>Speed (Varvtal)</b> . *** Programmet finns i Home Connect-appen.	

## Torktabell

Rekommenderat torkprogram	Tvättmängd för torkning (kg)	Beräknad torktid (min)		
		(Stryk-torr)	(Skåp-torr)	(Skåp-torr+)
Bomull + Dry	1,0-2,0	40-50	50-70	65-90
	2,0-4,0	50-75	70-95	90-135
	4,0-6,0	75-90	95-120	135-160
Mix+ Dry	0,5-1,5	30-40	35-60	45-80
	1,5-2,5	40-60	60-90	80-110
Dun + Dry	1,5	-	50-120	80-150
<p>i Torktidtabellen är bara avsedd som referens. För tvätt + tork-program ska tvättiden läggas till torkningsprogramtiden.</p> <p>i Den tid som anges ovan är referensvärdet, den verkliga torkeffekten kan påverkas av klädernas typ, klädernas vikt, avvattningsgraden och omgivningstemperaturen.</p> <p>i Vi rekommenderar dig att skilja tjocka och tunna plagg åt så att du får en jämn torkeffekt. Skilj till exempel tjocka handdukar från skjortor som ska torkas.</p> <p>i  (Skåp-torr+) rekommenderas för torkning av skrymmande eller tjocka klädesplagg.</p> <p>i Om du vill att kläderna ska bli mindre skrynkliga efter torkningen rekommenderar vi dig att bara torka små mängder kläder.</p> <p>i Displayen visar torktiden för program som inte finns med i tabellen ovan.</p>				

## Stärkning

**Anvisning:** Du får inte ha sköljmedel i tvätten.

1. Slå på maskinen.
2. Välj program **Sköljning**.
3. Dosera stärkningsmedlet i fack  enligt tillverkarens anvisningar (rengör först, om det behövs).
4. Tryck på .

## Färgning/blekning

Färgning är bara tillåten för normalt hushållsbruk. Salt kan ge angrepp på rostfritt! Följ anvisningarna från tillverkaren av färgningsmedlet!

Använd **inte** maskinen för att bleka tvätt!

## P+ Programgrundinställningar

Du kan ändra standardinställningarna för de valda programmen. Du kan ändra inställningarna också medan det valda programmet körs. Verkningarna beror på hur långt programmet har kommit.

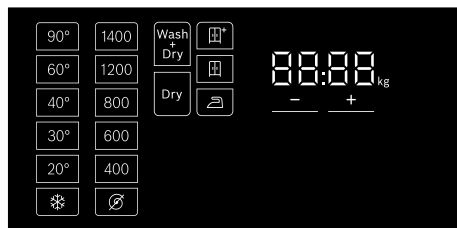



## Temperaturval

Före och efter programstarten kan du ändra temperaturinställningen, beroende på vilket steg programmet befinner sig i, genom att ställa in önskad temperatur på displayen.

Den högsta temperatur som går att ställa in beror på det valda programmet.

## Centrifugeringsv.

Beroende på vilket steg programmet befinner sig i kan du ändra centrifugeringshastigheten (i varv per minut) före och under programmet genom att ställa in önskad hastighet på displayen.

**Inställning** : ="Ingen centrifugering". Maskinen tömmer bara ut vattnet.

Du kan välja "Ingen centrifugering" för att förhindra att tvätten blir skrynklig om du inte tar ut den ur maskinen omedelbart efter programmets slut.

Den högsta hastighet som går att ställa in beroende på modellen och det valda programmet.

## Färdig

Du kan förinställa programslutet (Färdig om-tiden) i 0,5 h-steg (h = timme) upp till max. 24 timmar **innan du startar programmet**.

Gör såhär:

1. Välj ett program (förutom **MyTime**).  
Du får upp programtiden för valt program på displayen, t.ex. **2:30** (timmar:minuter).
2. Tryck på **+** tills du får upp det antal timmar du vill ha på displayen.

**Anvisning:** Du ökar inställningen med **+** och minskar med **-**.

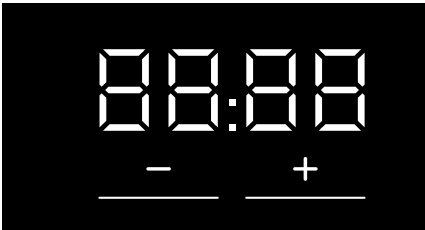

3. Välj **▷**.  
Programmet går igång.  
Du får upp antalet timmar (t.ex. **8 h**) på displayen och nedräkningen fram till tvättprogrammet går igång börjar. Sedan får du upp programtiden på displayen.

**Anvisning:** Maskinen ändrar programtiden automatiskt när programmet är igång. Ändringar av programmets grundinställningar eller extra programinställningar kan också påverka programtiden.

Du kan ändra förinställt timantal **när du startat programmet** (om du valt en "Färdig om"-tid och programmet inte gått igång än) såhär:

1. Välj **▷**.
2. Ändra antalet timmar med **+** eller **-**.
3. Välj **▷**.

## Wash+Dry or Dry

Först måste du lägga in tvätten i trumman och välja tvättprogram. Sedan kan du aktivera torkfunktionen genom att välja knapparna **Wash+Dry** eller **Dry**. Tvätt och torkning sker utan mellanliggande avbrott om du trycker på **Wash+Dry**. Om du bara vill köra torkprogrammet utan tvätt trycker du på **Dry** på displayen.

**Anvisning:** När du väljer ett program (med eller utan torkfunktion) tänds knapparna **Wash+Dry**, **Dry** på displayen med halv ljusstyrka. Efter valet lyser de med full styrka. Vid program med enbart torkfunktion tänds inte **Wash+Dry** på displayen.

När du har valt **Wash+Dry** eller **Dry** tänds som standard en av torknivåerna **☐\*** (**Skåptorrt+**)/**☐** (**Skåptorrt**)/**☐** (**Stryktorrt**) på displayen, och du kan ändra nivån om det behövs\*.

- **☐ (Skåptorrt):** För enskiltstyger. Du kan vika plaggen eller hänga in dem i klädskalet.
- **☐\* (Skåptorrt+):** För tjocka flerskiktstyger som kräver längre torktid. Du kan vika plaggen eller hänga in dem i klädskalet. Tvätt torrare än **☐ (Skåptorrt)**.
- **☐ (Stryktorrt):** Normalt, enskiltstyger som fortfarande ska vara fuktiga efter torkningen och som ska strykas eller hängas.



\* Vissa torkprogram har inte flera torknivåer.

## Anvisningar

- Om du vill få ett jämnt torkresultat bör du sortera tvätten före torkningen.
- Överskrid inte största tillåtna last för torkning.
- Högsta centrifugvarvtal för tvättprogram med torkning väljs automatiskt så att torkresultatet blir lämpligt.

## P<sup>+</sup> Extra programinställningar

**Anvisning:** Möjliga extra programinställningar visas i översikten. De är olika för olika modeller.

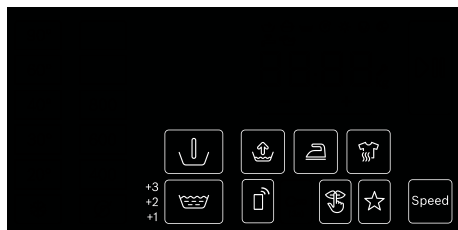

Du kan anpassa tvätt-/torkcykeln bättre till tvättgodset genom att välja extra programinställningar.

Inställningarna går att välja eller välja bort beroende på hur långt programmet kommit.

Knappens kontrollampa tänds när inställningen är på.

Inställningarna ligger inte kvar om du slår av maskinen.

## Speed (Varvtal)

Tvättar/tumlar snabbare med samma tvätt-/torkresultat som normalprestanda.

Tryck på **Speed (Varvtal)** för att slå på eller av extra programinställning.

**Anvisning:** Med extra programinställning **Speed (Varvtal)** på, så blir maximal tvättmängd mindre och torktumlingen kräver extra vatten.

## ↓ (Förtvätt)

Förtvätt för jättesmutsig tvätt.

Tryck på ↓ (**Förtvätt**) för att slå på eller av.

**Anvisning:** Lägg tvättmedel i fack I och II.

## (Skölj plus)

Du kan välja följande inställningar:

- +1 **+ 1 sköljcykel**
- +2 **+ 2 sköljcykler**
- +3 **+ 3 sköljcykler**

Extra sköljcykler för särskilt ömtålig hud och/eller för orter med mycket mjukt vatten.

Längre programtid på grund av extra sköljcykel.

Det antal sköljcykler som programmet faktiskt kör beror på det antal som anges som grundinställning för programmet.

## (Hygiene Care)

En innovativ funktion som förbehandlar torr tvätt med varmluft (upp till 65 °C) vid särskilt höga hygienkrav, åtföljd av en lågtemperaturtvättcykel. Både hygienisk och textilvårdande. Lämplig för de flesta icke ömtåliga textilier.

**Anvisning:** Under processen är trumbelysningen tänd i cirka 10 minuter.

## (Lättstruket)

En särskild operation med lägre centrifugeringshastighet följd av fluffning för att minska skrynklingen.

Tryck på  (**Lättstruket**) för att aktivera eller avaktivera den.

**Anvisning:** Om  (**Lättstruket**) har aktiverats har tvätten kvar en högre fukthalt än normalt efter centrifugeringen.

## (Vatten plus)

Högre vattennivå för skontvätt av tvättgodset.

Tryck på  (**Vatten plus**) för att slå på eller av.

## (Minne)

Du kan spara ett valt program med dina favoritinställningar här.

**Spara såhär:**

1. Slå på maskinen.
2. välj program.
3. Ändra programmets grundinställningar och/eller välj extra programinställningar, om det behövs.
4. Håll  (**Minne**) intryckt ca 3 sekunder.

Programmet är avsparat om alla inställningar blinkar till.

**Få upp:** tryck till på  (**Minne**) när du slagit på maskinen.

**Återställa:** håll  (**Minne**) intryckt igen i ca 3 sekunder efter att du valt nytt program och nya inställningar.

## (tyst)

Specialfunktion för ljuddämpning. Tvätt- och tumlarljuden minskar och slutsignalen är av.





**Anvisning:** Är bara tvätten tyst, så blir restfukten i tvättgodset något högre. Centrifugeringen är ev. inte OK. Du kan välja program **Centrif.** för att få ned fukten innan du hänger upp.

## (Fjärrstart)

Trycker du på  (Fjärrstart) så kan du fjärrstarta programmet via Home Connect-appen eller få upp Home Connect-inställningarna.

**Slå på fjärrstart av programmet via Home Connect-appen:**

**Anvisning:** Fjärrstart kräver att luckan är stängd och att maskinen är uppkopplad mot hemnätverket.

- Tryck till på  (Fjärrstart).  
**Anvisning:** Fjärrstarten slår av i följande fall av säkerhetsskäl: du öppnar luckan. strömavbrott. programmet är klart. om du trycker på  på maskinen. om du trycker till på  (Fjärrstart) igen. om du trycker på  för att slå av maskinen.

### Få upp Home Connect-inställningarna:

- Håll  (Fjärrstart) intryckt i minst 3 sekunder.



## Använda maskinen

### Förberedelser

Maskinen blev noggrant testad före leverans. Du får bort restvatten från testningen genom att köra första cykeln utan tvättgods med program

### Trumrengöring.

→ "Före första tvätt" på sidan 18

### Anvisningar

- Slå aldrig på en trasig maskin!
- Kontakta service!

1. Sätt i kontakten.

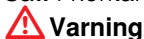

### Livsfara pga. elstöt!!

Livsfara vid kontakt med strömförande delar!

- Dra aldrig ur kontakten genom att dra i sladden.
- Sätt i/dra ut kontakten med torra händer.

2. Vrid på vattenkranen.

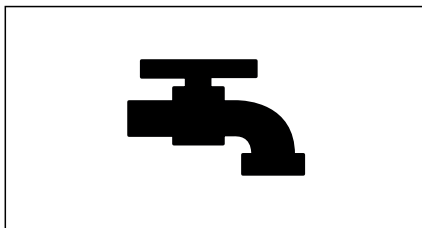

3. Öppna luckan.

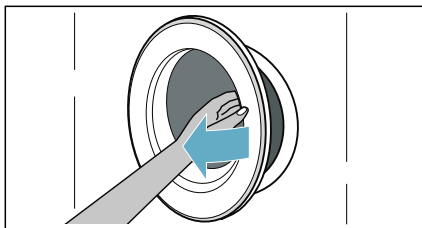

## Slå på maskinen/välja program

Håll knappen  intryckt tills kontrolllampan tänds och släpp sedan knappen. Maskinen startar.

Programmet **Bomull** (enbart tvätt), som är förinställt från fabriken, visas då alltid.

Du kan använda programmet eller välja ett annat.

**Anvisning:** Om du har aktiverat barnspärren måste du avaktivera den innan du kan ställa in ett program. → "Barnspärr" på sidan 42

Förinställningar och största tvättmängd visas på pekskärmen för det valda programmet.

## Anpassning av det valda programmet

### Ändring av standardinställningar

Du kan använda de standardinställningar som visas eller anpassa det valda programmet efter klädvårdsbehoven → Sidan 42 t.ex.

**Temperatur, Centrifugvarvtal, Klar efter tid.**

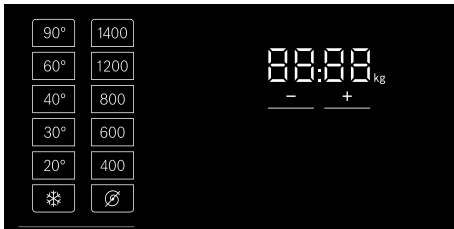

För att aktivera / avaktivera funktionerna och torknivåerna **Wash+Dry** eller **Dry** trycker du på de halvt upplysta knapparna på displayen.

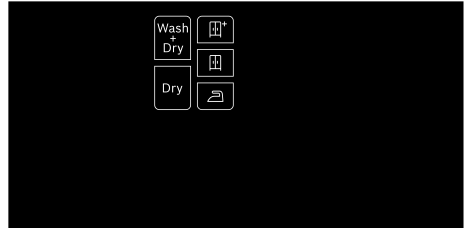

### Anvisningar

- Du kan välja, välja bort eller ändra alternativ beroende på hur långt programmet har kommit.
- Knappar som går att välja lyser med halv ljusstyrka på skärmen och sedan med full ljusstyrka när de har aktiverats.

### Val av extra programinställningar

Välj extra programinställningar genom att trycka på de knappar som lyser med halv ljusstyrka på pekskärmen → Sidan 36

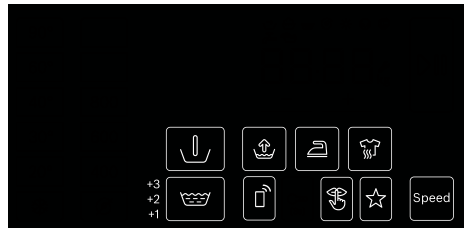

t.ex. **Speed, Prewash, Rinse plus...**



**Anvisning:** De extra inställningar som kan väljas beror på det valda tvätt-/torkningsprogrammet → Sidan 27

## Välja extraprogram

Du kan välja extraprogram via Home Connect-appen.

1. Koppla upp maskinen mot hemnätverket och Home Connect-appen.
2. Välj program ... **ytterligare**.  
Du får upp **APP** på displayen.  
**Anvisning:** Du kan välja program direkt via Home Connect-appen.
3. Välj det program du vill ha på Home Connect-appen.  
Du får upp inställningarna för valt program på displayen.
4. Ändra programinställningarna och tryck på .  
**Anvisning:** Du kan även slå på programmet via Home Connect-appen genom att först trycka till på  (Fjärrstart) på maskinen.

## Lägga i tvätt i trumman

Öppna luckan, lägg in tvätten i trumman, se till att inga plagg fastnar mellan luckan och gummitätningen och stäng luckan.

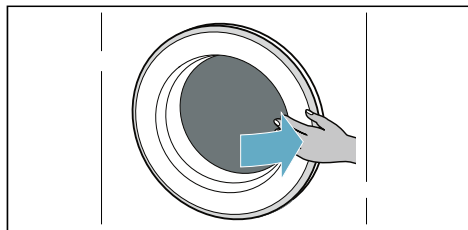
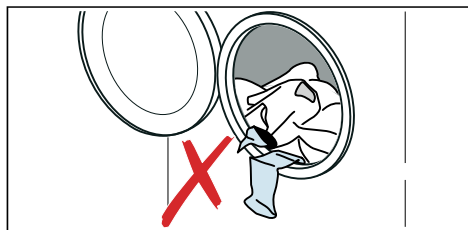

## Anvisningar

- Veckla upp och lägg in det sorterade tvättgodset. Blanda stora och små plagg. Tvättplagg med olika storlek fördelar sig bättre under centrifugeringscykeln. Enskilda tvättplagg kan orsaka obalans.
- Överskrid inte den största tillåtna tvättmängden. Överfyllnad påverkar tvätt-/torkresultatet ogynnsamt och bidrar till skrynkling.

## Dosera och lägg i tvättmedel och -tillsatser

### Obs!

#### Maskinskador

Tvättmedel och förbehandlingsmedel för tvätt (t.ex. fläckborttagning, förtvättssprayer etc.) kan ge ytskador på maskinen.

Håll medlen borta från maskinen! Torka genast bort spraystänk, avlagringar och droppar med fuktig trasa.

### Dosering

Dosera tvättmedel och tillsatser efter:

- vattenhården (fråga vattenverket),
- tillverkarens anvisningar på förpackningen,
- tvättmängden,
- hur smutsig tvätten är.

### Fylla på facken

1. Dra ut tvättmedelsfacket.

#### Varning

#### Irriterar ögon/hud!

Det kan rinna ut tvättmedel/-tillsatser om tvättmedelsfacket är öppet när maskinen är igång.

Öppna facket försiktigt.

Om tvättmedel/-tillsatser kommer i kontakt med ögon eller hud, skölj noggrant.

Om du av misstag sväljer dem, sök läkarvård.



2. Lägg i tvättmedel och/eller rengöringsmedel.

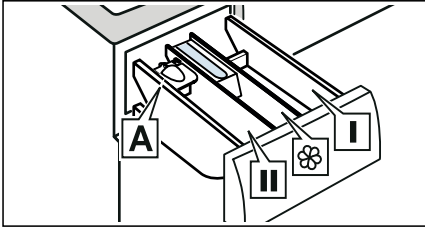

- Fack I Tvättmedel för förbehandling och kläddesinficering. (bara för maskiner med förbehandlings- och desinfektionsfunktion)
- Fack ☼ Sköljmedel, stärkningsmedel. Lägg inte i mer än maximal tvättgodsmängd.
- Fack II Tvättmedel till huvudtvätten, avhårdare, blekmedel, fläckborttagning.
- Fack A\* För dosering av flytande tvättmedel.

\*beroende på modell

### Anvisningar

- Följ alltid tillverkarens anvisningar vid dosering av tvättmedel, -tillsatser, textilvårdsprodukter och rengöringsmedel.
- Späd tjockflytande sköljmedel och tillsatser med vatten. Då fastnar de inte.
- Öppna tvättmedelsfacket försiktigt när maskinen är igång.

### Mått A\* för flytande tvättmedel

\*beroende på modell

Ställ måttet A så att du kan mäta upp rätt mängd flytande tvättmedel:

1. Dra ut tvättmedelsfacket. Tryck ned insatsen och ta ur hela facket.

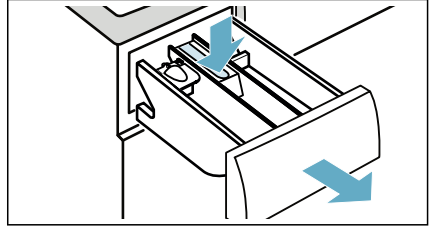

2. Skjut måttet framåt, fäll ned och snäpp fast.

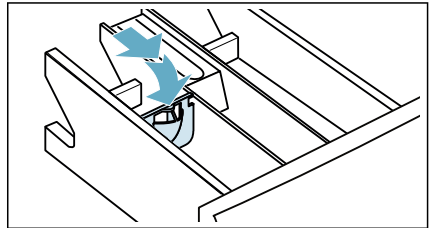



3. Sätt tillbaka tvättmedelsfacket igen.

**Anvisning:** Använd inte måttet till tvättmedelsgel och -pulver, program med förbehandling eller om du ställt in "Färdig om"-tid.

**Modeller som saknar mått:** håll det flytande tvättmedlet i tvättboll och lägg i trumman.

## Starta programmet

Håll knappen  intryckt i 1~2 sekunder och släpp sedan knappen. Programmet startar och tvättmaskinens lucka spärras.

Tiden  **Färdig** visas på skärmen och räknas ned tills programmet startar. När programmet har startat visas programtiden. Och symbolerna för programmets fortskridande tänds.

### Anvisning: Skumavkänning



Om också symbolen  tänds på pekskärmen har tvättmaskinen upptäckt alltför mycket skum under tvättcykeln och automatiskt aktiverat extra sköljcykler för att ta bort skummet.

## Barnspärr

Du kan spärra maskinen så att det inte går att ändra dina funktionsinställningar oavsiktligt. Gör detta genom att aktivera barnspärren.



Aktivera barnspärren så här:

Håll efter att programmet har startat knappen  (**3s**) intryckt i 3 sekunder.

-  (**3s**) tänds: Barnspärren är aktiv.
-  (**3s**) blinkar: Om programmet och programinställningarna ändras medan barnspärren är aktiv.

**Anvisning:** När programmet har avslutats visas **End**. Luckan blir upplåst.  (**3s**) fortsätter att lysa för att påminna dig om att avaktivera barnspärren.

Avaktivera barnspärren så här:



Håll knappen  (**3s**) intryckt tills kontrollampan  (**3s**) släcks.

## Lägga i/ta ur tvätt

Efter att du har startat programmet (enbart tvätt) kan du lägga in eller ta bort tvättplagg om det behövs.

Tryck på . Tvättmaskinen kontrollerar om det går att lägga in tvätt.

Om följande visas på displayen:

- Symbolen  försvinner, ny inläggning är möjlig.
- Symbolen  tänds, ny inläggning är inte möjlig.



**Fortsätt programmet genom att trycka på .** Programmet fortsätter automatiskt.

### Anvisningar

- Låt inte luckan vara öppen för länge när du lägger in tvätt. Vattnet i tvätten kan läcka ut.
- Av säkerhetsskäl är luckan fortfarande spärrad om vattennivån eller temperaturen är för hög, eller om trumman roterar, och då går det inte att lägga in tvätt.

## Ändra program



Om du av misstag har startat fel program kan du byta program så här:

1. Tryck på .
2. Välj ett annat program.
3. Och tryck en gång till på . Det nya programmet startar från början.

**Anvisning:** Om du har aktiverat torkning måste du stänga av maskinen och sedan starta den igen för att ändra torkprogrammet.

## Programavbrott

För program med hög tvätttemperatur:

1. Tryck på .
2. Kyla ned tvättgodset: välj **Sköljning**.
3. Tryck på .



För program med låg tvätttemperatur:

1. Tryck på .
2. Välj **Centrif..**
3. Tryck på .

För torkprogram:

1. Slå av maskinen.
2. Slå på maskinen igen.
3. Kyla ned tvättgodset: välj **MyTime + Dry**.
4. Tryck på .

## Programslut

**End** tänds på pekskärmen och  och  är släckta.

Om du har valt  töms bara vattnet ut efter sköljningen, ingen centrifugering.

### Anvisningar

- Om **Hot** blinkar på displayen innan torkprogrammet har slutförts är temperaturen i trumman för hög. Programmet för avsvlning av trumman körs tills temperaturen i trumman har sjunkit.
- Skrynkelskyddsprocessen startar när torkningen har slutförts för att förhindra att tvättgodset blir skrynkligt om det inte tas ut i tid. Processen tar ungefär 30 minuter. **PUSH, Lo, and End** visas omväxlande på pekskärmen och symbolen  visas som statussymbol. Du kan avbryta processen genom att trycka var som helst på pekskärmen. Då öppnas luckan och du kan ta ut tvättgodset.

## Ta ur tvätt/slå av maskinen

1. Tryck på  tills kontrollampen släcks, släpp knappen. Maskinen slår av.
2. Öppna luckan och ta ur tvätten.
3. Vrid av vattenkranen.

**Anvisning:** Behövs inte på Aqua-Stop-modeller.

### Anvisningar

- Lämna inte tvättgods i trumman. Det kan krympa eller missfärga annat gods vid nästa tvätt.
- Ta bort främmande föremål från trumma och gummitätning – rostrisk.
- Torka torrt gummitätningen.

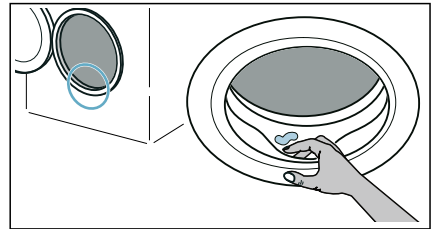

- Lämna tvättmedelsfack och lucka öppna, så att restvattnet kan dunsta bort.
- Vänta alltid tills programmet gått klart, maskinen är låst. Slå sedan på maskinen och vänta på upplåsning.

## Home Connect

Enheten är Wi-Fi-klar och går att fjärrstyra via en mobil slutenhet.

Du kan göra följande på enheten med Home Connect-appen på din mobila slutenhet:

- ställa in och slå på program.
- anpassa och slå på/av programinställningar.
- läsa av programstatus.
- anpassa och slå på/av enhetsinställningar.
- slå av maskinen.

Du måste göra följande moment innan du kan använda Home Connect-funktionerna:

1. installera Home Connect-appen på din mobila slutenhet.
2. registrera i Home Connect-appen.
3. koppla upp din enhet automatiskt **eller** manuellt mot hemnätverket.
4. koppla upp enheten mot Home Connect-appen.

Information om appen hittar du på vår Internetsida för Home Connect [www.home-connect.com](http://www.home-connect.com).

Home Connect-tjänsterna finns inte i alla länder. Om Home Connect-funktionen är tillgänglig beror på om Home Connect-tjänsterna är tillgängliga i ditt land. Du hittar mer information på: [www.home-connect.com](http://www.home-connect.com).



### Anvisningar

- Följ bruksanvisningens säkerhetsanvisningar, även när du inte är hemma och styr enheten via Home Connect-appen. Följ även anvisningarna i Home Connect-appen.
- Använder du enheten, så går det inte samtidigt göra ändringar via Home Connect-appen. Men du får upp anpassningar på enheten på Home Connect-appen.

## Få upp Home Connect-menyn

På Home Connect-menyn kan du koppla upp och kolla nätverksanslutningar, återställa nätverksinställningar, slå på/av Wi-Fi:n och hitta fler Home Connect-funktioner.

1. Slå på maskinen.
  2. Tryck på  (**Fjärrstart**)  i minst 3 sekunder.
- Du får upp **Home** på displayen. Du är nu på Home Connect-menyn.

**Anvisning:** Tryck till på  (**Fjärrstart**)  för att gå ur Home Connect-menyn.

## Koppla upp mot hemnätverk och Home Connect-app

Koppla upp din enhet **automatiskt** eller **manuellt** mot hemnätverket.

### Anvisningar

- Har hemnätverksroutern WPS-funktion, så kan du koppla upp enheten automatiskt mot hemnätverket.
- Saknar hemnätverksroutern WPS-funktion, så måste du koppla upp enheten manuellt mot hemnätverket.

Sedan måste du koppla upp mot Home Connect-appen.

**Anvisning: Wi-Fi:n** måste vara på för att det ska gå att koppla upp enheten mot hemnätverket. **Wi-Fi:n** är av på enheten som fabriksinställning och slår på automatiskt när din enhet är uppkopplad mot hemnätverket.



## Koppla upp automatiskt mot hemnätverket

### Moment 2.1

Se till så att du är på Home Connect-meny. → *Sidan 44*

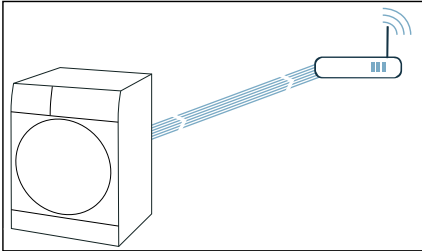
1. Tryck på . Enheten försöker koppla upp mot hemnätverket.  blinkar på displayen.



2. Slå på WPS-funktionen på din hemnätverksrouter inom 2 minuter. Du får upp **Hemenhet är nu ansluten till ditt hemnätverk.**  på displayen och  lyser fast när enheten kopplat upp OK mot hemnätverket.

**Anvisning:** Gick det inte koppla upp, kontrollera om din enhet är inom hemnätverkets räckvidd. Gör om den automatiska uppkopplingen eller gör en manuell uppkoppling.

## Koppla upp manuellt mot hemnätverket

### Moment 2.2

Se till så att du är på Home Connect-meny. → *Sidan 44*

Se till så att du öppnat och loggat in på Home Connect-appen.

1. Ställ programmet i läge 2.

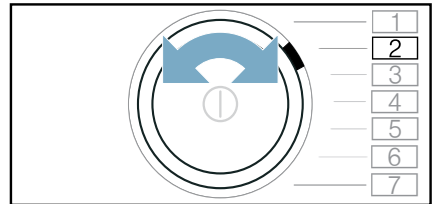

Du får upp **SAP** (manuell uppkoppling) på displayen.

2. Tryck på . Enheten har nu lagt upp ett eget WLAN-nätverk med nätverksnamnet (SSID) **HomeConnect**.

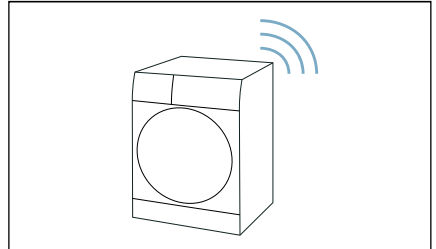

3. Öppna WLAN-inställningarna på din mobila slutenhet.

4. Koppla upp din mobila slutenhet mot WLAN-nätverket **HomeConnect** och ange WLAN-lösenordet (Key) **HomeConnect**.

Din mobila slutenhet kopplar nu upp sig mot enheten. Uppkopplingen kan ta upp till 60 sekunder.

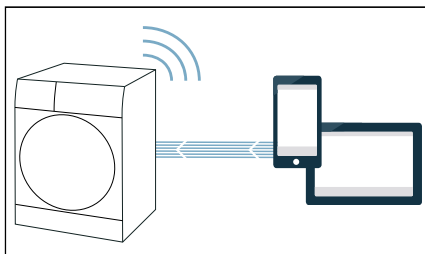

5. När uppkopplingen är OK, öppna Home Connect-appen på din mobila slutenhet och gör momenten i appen.
6. Ange nätverksnamn (SSID) och lösenord (Key) till **ditt hemnätverk** på Home Connect-appen.
7. Gör de sista momenten på Home Connect-appen för att koppla upp din enhet.

Du får upp **Hemenhet är nu ansluten till ditthemnätverk.** *Done* på displayen och  lyser fast när enheten kopplat upp OK mot hemnätverket.

**Anvisning:** Gick det inte koppla upp, kontrollera om din enhet är inom hemnätverkets räckvidd. Gör om den manuella uppkopplingen.

## Koppla upp mot Home Connect-appen

### Moment 3

Är enheten uppkopplad mot hemnätverket så kan du ansluta med Home Connect-appen.

Se till så att du är på Home Connect-menyen. → *Sidan 44*

Se till så att du öppnat och loggat in på Home Connect-appen.

1. Ställ programmet i läge 3.

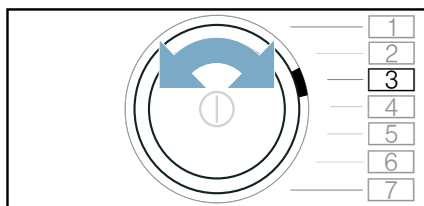

Du får upp **APP** (appanslut) på displayen.

2. Tryck på . Enheten försöker koppla upp mot Home Connect-appen.
3. Gör de sista momenten på Home Connect-appen när du får upp din enhet i appen.

**Anvisning:** Gick det inte koppla upp, kontrollera om din mobila slutenhet är inom hemnätverkets räckvidd resp. är uppkopplad. Gör om uppkopplingen mot Home Connect-appen

## Slå på/av Wi-Fi

Är enheten redan uppkopplad mot hemnätverket, så kan du slå på **Wi-Fi:n** på enheten.

Se till så att du är på Home Connect-menyn. → *Sidan 44*

1. Ställ programmet i läge 4.

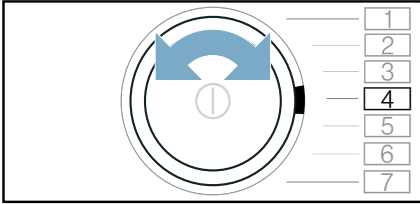

Du får upp **ON** (Wi-Fi) på displayen.

2. Tryck på **ON**.

Får du upp **ON** på displayen, så är enhetens Wi-Fi på. Får du upp **OFF** på displayen, så är enhetens Wi-Fi av.

### Anvisningar

- Kopplar du upp enheten mot hemnätverket, så slår på Wi-Fi:n på automatiskt.
- Är Wi-Fi:n på, så slår inte enheten av automatiskt.
- Du kan varken fjärrstarta eller fjärrstyra enheten via Home Connect-appen när enhetens Wi-Fi är av.
- Var din enhet hemnätverksansluten när du slog av Wi-Fi:n, så blir den uppkopplad igen automatiskt när du slår på Wi-Fi:n.
- Slår du på funktionen, så ökar effektförbrukningen jämfört med de angivna värdena i förbrukningstabellen.

## Återställa nätverksinställningarna

Du kan återställa alla nätverksinställningar.

Se till så att du är på Home Connect-menyn. → *Sidan 44*

1. Ställ programmet i läge 5.

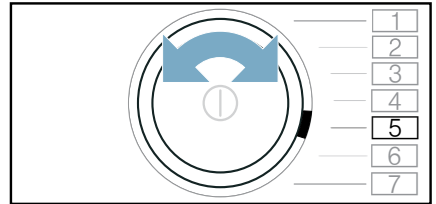

Du får upp **YES** (återställa nätverksinställningarna) på displayen.

2. Tryck på **YES**.

Du får upp **YES** på displayen

3. Tryck på **YES**.

**Anvisning:** Vill du använda enheten igen via Home Connect-appen, så måste du koppla upp den igen mot hemnätverket och Home Connect-appen.

## Mjukvaruuppdatering

Du kan uppdatera Home Connect-mjukvaran på din enhet. Du får upp en displayanvisning när det finns en ny mjukvaruuppdatering: **UPD**

Installera uppdateringen direkt via **displayanvisningen** eller **manuellt så här**:

Se till så att du är på Home Connect-menyn. → *Sidan 44*

1. Ställ programmet i läge 6.

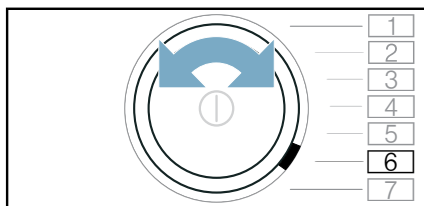

Du får upp **UPD** mjukvaruuppdatering på displayen. **UPD** blinkar om det finns en mjukvaruuppdatering.

2. Tryck på **UPD**.  
Du får upp **YES** på displayen.
3. Tryck på **UPD**.

**Anvisning:** Mjukvaruuppdateringen kan ta flera minuter. Slå inte av enheten under uppdateringen.

## Info om dataskydd

Din enhets första uppkoppling mot ett Internet-anslutet WLAN-nätverk överför följande infokategorier till Home Connect-servern (första registrering):

- Entydig enhetsidentifiering (består av enhetskoder samt MAC-adress till inbyggd WiFi-kommunikationsmodul).
- Säkerhetscertifikat för Wi-Fi-kommunikationsmodulen (för informationsteknisk säkring av uppkopplingen).

- Den aktuella mjuk- och hårdvaruversionen för din hemenhet.
- Status för en eventuell tidigare återställning till fabriksinställningarna.

Den första registreringen förbereder användningen av Home Connect-funktionerna och behövs inte förrän du vill använda Home Connect-funktionerna första gången.

**Anvisning:** Tänk på att Home Connect-funktionerna bara fungerar tillsammans med Home Connect-appen. Information om dataskydd hittar du i Home Connect-appen.

## Överensstämmelseintyg

Robert Bosch Hausgeräte GmbH intygar att enheten med Home Connect-funktion uppfyller grundkraven samt övriga gällande bestämmelser i direktiv 2014/53/EU.

Ett utförligt RED-överensstämmelseintyg finns på Internet under [www.bosch-home.com](http://www.bosch-home.com) på din enhets produktsida bland övrig dokumentation.



2,4 GHz-bandet: 100 mW max.  
5 GHz-bandet: 100 mW max.

	BE	BG	CZ	DK	DE
	EE	IE	EL	ES	FR
	HR	IT	CY	LV	LT
	LU	HU	MT	NL	AT
	PL	PT	RO	SI	SK
	FI	SE	UK	NO	CH
	TR				
5 GHz WLAN (Wi-Fi): bara för inomhusanvändning					



## Inställningar

### Automatisk avstängning

Om tvättmaskinen inte har använts under cirka 5 minuter (beroende på vattennivån i maskinen) stängs den automatiskt av innan programmet startar eller efter att programmet har slutförts. Tryck en gång till på Till-knappen  för att starta tvättmaskinen.

**Anvisning:** Om du startat Wi-Fi på maskinen när den körs i energisparläge kommer den inte att stängas av automatiskt.

### Bas-/grundinställningar

Håll  (**tyst**) intryckt ca 3 sekunder för att få upp grundinställningarna. Kontrollerna visar:

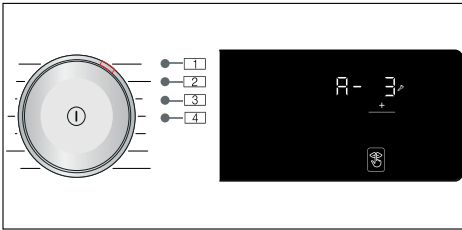

Du kan ändra följande grundinställningar:

- volymen på slutsignalen.
- volymen på knappsignalerna.
- pekdisplayens ljusstyrka.
- Slå på/av informationssignalen Trumrengöring.

### Slutsignal

Välj position **1** och använd **+** för att ställa in slutsignalvolymen, t.ex. **A- 3**.

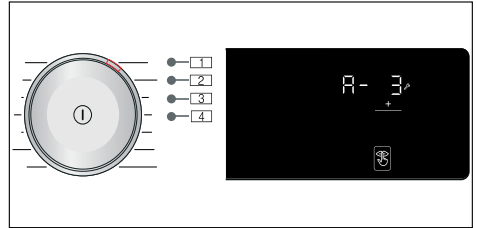

#### Möjliga inställningar:

- 0 av
- 1 tyst
- 2 medel
- 3 hög
- 4 jättehög

### Knappljud

Välj position **2** och använd **+** för att ställa in knappsignalvolymen, t.ex. **b- 3**.

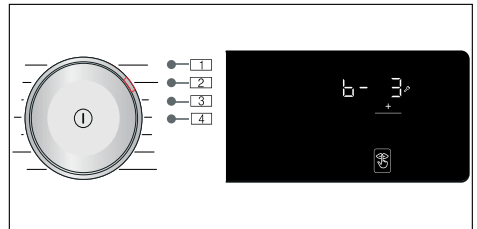

#### Möjliga inställningar:

- 0 av
- 1 tyst
- 2 medel
- 3 hög
- 4 jättehög

## Ljusstyrka

Möjliga inställningar: 1 - 4

Välj position **3** och använd **+** för att ställa in pekdisplayens ljusstyrka, t.ex. **3**.

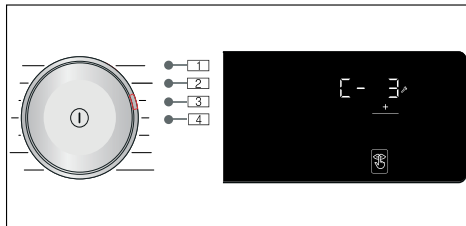

### Möjliga inställningar:

- 1 mörk
- 2 normal ljusstyrka
- 3 ljus
- 4 jätteljus

## Slå på/av indikeringsignal för trumrengöring

Välj position **4** och använd **+** för att slå på eller av informationen **Trumrengöring**, t.ex. **d - i**.

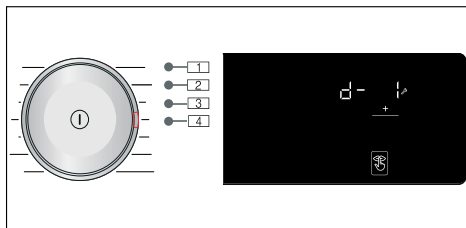

### Möjliga inställningar:

- 0 av
- 1 på

## Givare

### Balanseringssystemet

Det automatiska obalanskontrollsystemet registrerar obalans och fördelar tvätten i maskinen med flera korta centrifugeringar.

Om tvätten är felfördelad i trumman, så sänker maskinen centrifugeringsvarvtalet av säkerhetsskäl, den kan tom. avstå från att centrifugera.

**Anvisning:** Lägg stort och smått tvättgods i trumman.

## Rengöring och skötsel

### **⚠ Varning** **Livsfara!!**

Risk för elstötar om du kommer åt strömförande komponenter!  
Tryck på **ⓘ** och dra ut kontakten.

### **Obs!** **Brand- och explosionsrisk!**

Rengöringsmedel som innehåller lösningsmedel kan avge giftiga ångor.  
Använd inte rengöringsmedel som innehåller lösningsmedel.

### **Obs!** **Maskinen kan bli skadad.**

Rengöringsmedel som innehåller lösningsmedel kan skada maskinens ytor och komponenter.  
Använd inte rengöringsmedel som innehåller lösningsmedel.

## Maskinhölje/kontroller

- Ta ur tvätten och ta bort rester av rengöringsmedel direkt.
- Torka av med mjuk, fuktad trasa.
- Använd inte skurduk, -bollar eller rengöringsmedel (för rostfritt).
- Spola inte av enheten.

## Trumman



### Varning Risk för person-/sak- och maskinskador!!

Ständigt tvättande på låga temperaturer och dålig vädring av maskinen kan skada trumman och ge personsador. Kör trumrengöringsprogrammet regelbundet eller tvätta på minst 60°C. Lämna maskinen med lucka och tvättmedelsfack öppna efter varje användning.

Använd klorfritt putsmedel, inte stålull.

Om tvättmaskinen luktar illa resp. du vill rengöra trumman, kör programmet **Trumrengöring 90°C** utan tvätt.

## Avkalkning

Om du doserar tvättmedlet rätt krävs ingen avkalkning. Om det ändå blir nödvändigt, följ anvisningarna från tillverkaren av avkalkningsmedlet. Du kan beställa lämpliga avkalkningsmedel på vår webbsida eller från kundtjänst.

## Tvättmedelsfack och hölje

Om maskinen innehåller tvätt- eller sköljmedelsrester:

1. Dra ut tvättmedelsfacket. Tryck ned insatsen och ta ur hela facket.

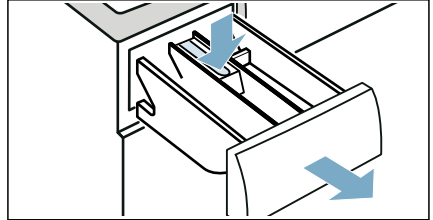

2. Ta ur insatsen: tryck upp insatsen underifrån med fingret.

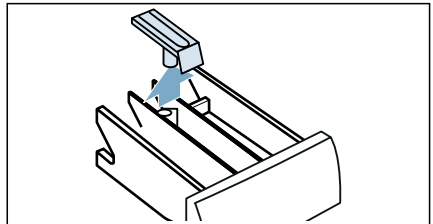

3. Rengör tvättmedelsfack och insats med vatten och diskborste, torka av. Rengör även höljets insida.

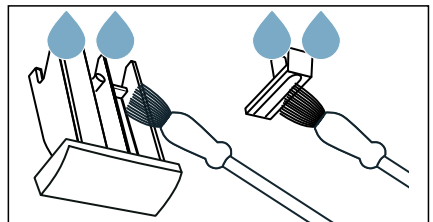

4. Snäpp fast insatsen (tryck öppningen över styrstiftet).

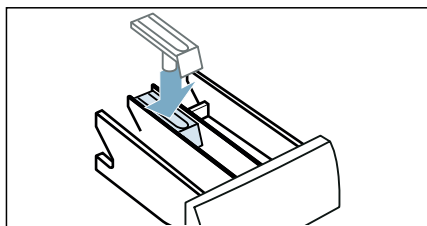

5. Skjut in tvättmedelsfacket.

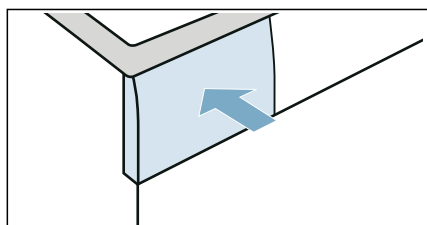

**Anvisning:** Lämna tvättmedelsfacket öppet, så att restvattnet kan dunsta bort!

## Avloppspumpen är igensatt

**Anvisning:** Stäng av kranen så att det inte kommer in mer vatten och se till så att tvättlösningen rinner ut via pumpen.

### Varning

#### Skållningsrisk!!

Vattnet blir mycket varmt när du tvättar på hög temperatur. Risk för skållning vid kontakt med hett vatten. Låt vattnet svalna.

1. Slå av maskinen. Dra ut kontakten.
2. Öppna serviceluckan.

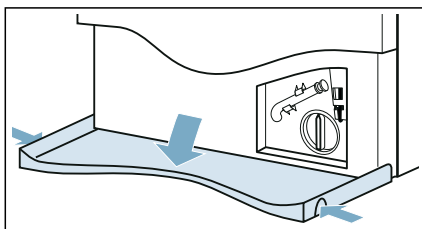

3. Ta loss avloppsslangen från fästet. Ta bort pluggen och låt vattnet rinna ut i lämplig behållare. Sätt i pluggen igen och sätt tillbaka avloppsslangen i fästet.

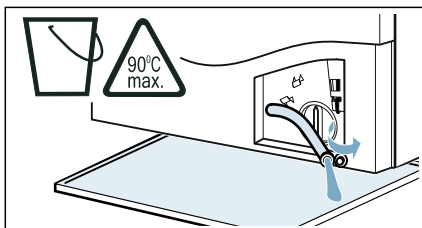

4. Skruva försiktigt av pumphöljet; det kan läcka ut restvatten. Rengör invändigt, pumphöljets gänga och pumphöljet. Impellern i avloppspumpen måste kunna rotera.

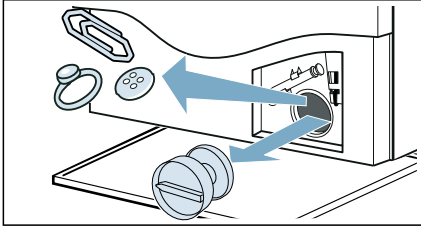

5. Sätt tillbaka och skruva fast pumphöljet. Handtaget ska vara vertikalt.

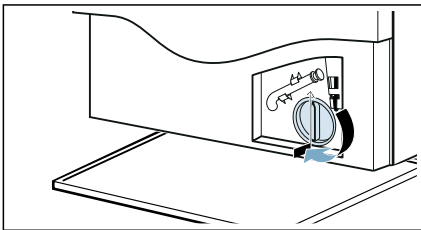

6. Stäng serviceluckan.

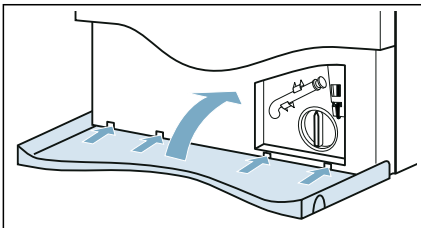

**Anvisning:** Förhindra oanvänt tvättmedel från att rinna ned i utloppet vid nästa tvätt: håll ca 1 l vatten i tvättmedelsfack II och kör program **Urpumpning**.

## Avloppsslangen är igensatt vid vattenlåsanslutningen

1. Tryck på ①. Dra ut kontakten.
2. Lossa slangklämman. Ta försiktigt bort avloppsslangen; det kan läcka ut restvatten.
3. Rengör avloppsslangen och vattenlåskopplingen.

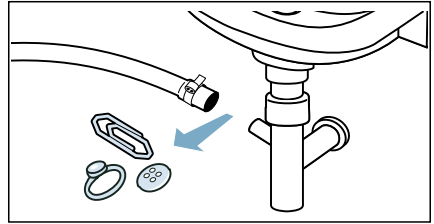

4. Sätt tillbaka avloppsslangen och säkra anslutningen med slangklämman.

## Vattenfiltret är igensatt

### Avlasta vattentrycket i tillförselslangen:

1. Stäng av vattenkranen.
2. Välj programmet **Bomull** (aktivera **Speed (Varvtal)** -inställningen).
3. Välj knappen  $\triangleright$ . Låt programmet gå i ungefär 40 sekunder.
4. Tryck på ①.
5. Ta ut stickkontakten.

### Rengör filtren:

1. Lossa slangen från maskinens baksida.

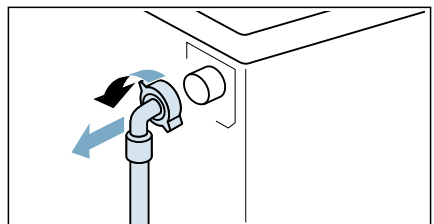

2. Ta ut filtret med en tång.

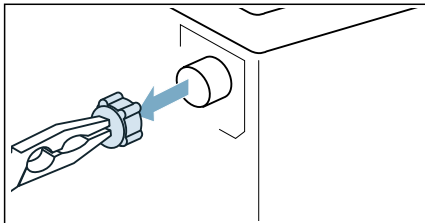

3. Rengör filtret med en liten borste.

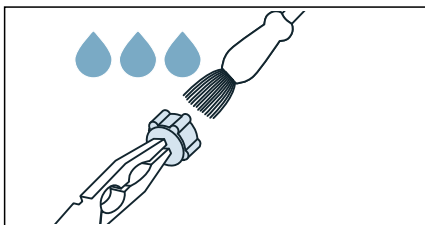

4. Anslut slangen och kontrollera att den inte läcker.

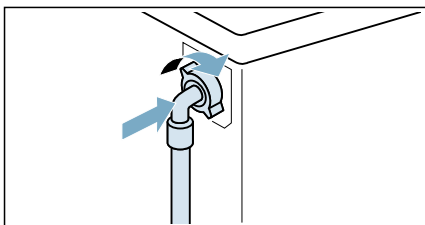

## Felsökning

### Nödöppning

T.ex. vid strömavbrott eller effektbortfall  
Programmet fortsätter körningen när strömmen kommer tillbaka.

Men det går att öppna luckan om du måste ta ur tvätten:

### Varning Skållningsrisk!!

Skållningsrisk om du kommer i kontakt med het tvättlösning eller tvätt när du tvättar på hög temperatur.  
Låt det helst svalna först.

### Varning Risk för personskador!!

Sträck dig inte in i trumman när den roterar, det kan ge handskador.  
Sträck dig aldrig in i trumman när den roterar.  
Vänta tills trumman stannat.

### Obs! Vattenskada!

Läcker det ut vatten kan du få vattenskador.  
Öppna inte luckan om du ser vatten genom luckglaset.

1. Tryck på ①. Dra ut kontakten.
2. Öppna serviceluckan.

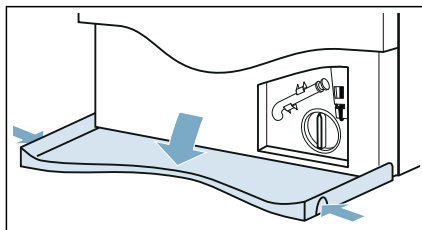



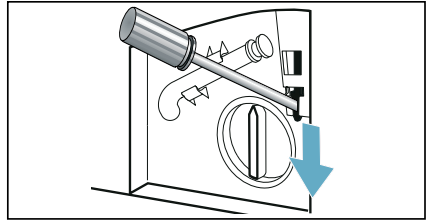

3. Töm ur vattnet. → *Sidan 52*

4. Dra nödöppningen nedåt med ett verktyg och släpp den. Luckan går då att öppna.



## Displayinformation







Display	Orsak/åtgärd
	<ul style="list-style-type: none"> <li>■ <b>Blinkar snabbt + signal:</b> Luckan har öppnats och vattennivån är för hög. Stäng luckan, fortsätt programmet med  eller välj program <b>Centrif.</b></li> <li>■ <b>Blinkar långsamt:</b> Lucklåsets temperatur är för hög för att luckan ska kunna öppnas. Vänta cirka 30 sekunder tills lucklåsets temperatur har sjunkit.</li> </ul>
<b>Hot</b>	<p>Luckan går inte att öppna efter torkprogrammet eftersom temperaturen är för hög. Avsvälningen fortsätter tills displayvisningen försvinner och luckan går att öppna.</p>
	<ul style="list-style-type: none"> <li>■ <b>Blinkar</b> (ingen vattentillförsel): Är vattenkranen öppen? Är filtret i vattentillförseln igensatt? → "Vattenfiltret är igensatt" på sidan 53 Är tillförselslangen vikt eller klämd?</li> <li>■ <b>Tänds</b> (lågt vattentryck): Bara för information. Programkörningen påverkas inte. Programtiden förlängs.</li> </ul>
<b>E:30</b> omväxlande med <b>-80</b>	<ul style="list-style-type: none"> <li>■ Avloppsröret eller avloppsvattenslangen är igensatta. Rengör avloppsröret och vattenavloppsslangen.</li> <li>■ Avloppsröret eller vattenavloppsslangen har fastnat eller blivit klämd. Se till att avloppsröret och avloppsvattenslangen inte är vikta eller fastklämda.</li> <li>■ Avloppspumpen är igensatt. → "Avloppspumpen är igensatt" på sidan 52</li> <li>■ Avloppsslangen är igensatt vid vattenlåset. → "Avloppsslangen är igensatt vid vattenlåsanslutningen" på sidan 53</li> <li>■ Vattenavloppsslangen har anslutits för högt upp. Installera vattenavloppsslangen med högst 1 meters höjd. → "Slang- och sladdlängder" på sidan 14</li> </ul>
<b>E:35</b> omväxlande med <b>-10</b> (Lämpligt för speciella modeller)	<p>Det finns vatten i bottenråget, tvättmaskinen läcker. Stäng av kranen. Kontakta kundtjänsten.</p>
<b>H:95</b> omväxlande med <b>Slut</b> när programmet har slutförts	<p>Inget vatten detekterat under torkcykeln, torkresultatet kan bli dåligt. → "Vattenfiltret är igensatt" på sidan 53</p>

Display	Orsak/åtgärd
<b>H:32</b> omväxlande med <b>Slut</b> när programmet har slutförts	Obalansdetekteringssystemet har avbrutit centrifugeringscykeln eftersom tvätten är ojämnt fördelad. Fördela små och stora tvättplagg jämnt i trumman.
 <b>(3s)</b> tänds	Barnspärren är aktiv – avaktivera den.
 tänds	Maskinen har känt av för mycket lödder och en extra tvättcykel har aktiverats. Ta mindre tvättmedel vid nästa tvättcykel med samma mängd.
Kontrolllampan för programmet <b>Trum- rengöring</b> blinkar	Kör programmet <b>Trumrengöring 90°C</b> för rengöring och skötsel av trumman och svepet. <b>Anvisningar</b> <ul style="list-style-type: none"> <li>■ Kör programmet utan tvätt.</li> <li>■ Använd tvättpulver eller ett tvättmedel med blekmedel. Förhindra skumning genom att bara ta halva den tvättmedelsmängd som tvättmedelstillverkaren rekommenderar. Använd inte tvättmedel avsedda för ylle eller fintvättmedel.</li> <li>■ Start och stopp av informationssignalen Trumrengöring. → "Slå på/av indikeringssignal för trumrengöring" på sidan 50</li> </ul>
	<b>Tänd:</b> Wi-Fi är igång och maskinen är uppkopplad mot hemmanätverket. <b>Blinkar:</b> Maskinen försöker ansluta till hemnätverket. <b>Släckt:</b> Wi-Fi är avstängd och maskinen är bortkopplad från hemmanätverket.
Andra displayer	Stäng av maskinen, vänta fem sekunder och starta sedan om den. Kontakta kundtjänsten om displayen visas igen.

## Felsökning

Fel	Orsak/åtgärd
Vatten läcker ut från maskinen.	<ul style="list-style-type: none"> <li>■ Sätt fast avloppsslangen rätt eller byt den.</li> <li>■ Dra åt skruvkopplingen på tillförselslangen.</li> </ul>
Maskinen fyller inte på vatten. Tvättmedlet doseras inte.	<ul style="list-style-type: none"> <li>■ Startar inte programmet?</li> <li>■ Är vattenkranen öppen?</li> <li>■ Kan filtret i vattentillförseln vara igensatt? → "Vattenfiltret är igensatt" på sidan 53</li> <li>■ Är tillförselslangen vikt eller klämd?</li> </ul>
Du har lagt i fel tvättmedel/sköljmedel i facket (facken).	Fack: <ol style="list-style-type: none"> <li>1. Töm och rengör.</li> <li>2. Fyll på.</li> </ol>
Tvättmedel/sköljmedel har klibbat ihop i facken.	Rengör facken och fyll på dem.



Fel	Orsak/åtgärd
Luckan går inte att öppna.	<ul style="list-style-type: none"> <li>■ Temperaturen i trumman är för hög för att luckan ska kunna öppnas.</li> <li>■ Säkerhetsfunktionen har aktiverats. Stoppa programmet?</li> <li>■ Vattennivån i trumman är för hög.</li> <li>■ Går det bara att öppna luckan med nödregeln? → "Nödöppning" på sidan 54</li> </ul>
Programmet startar inte.	<ul style="list-style-type: none"> <li>■ Har du rört -knappen eller valt  (<b>Färdig</b>)-tid?</li> <li>■ Har du stängt luckan?</li> <li>■ Är barnspärren aktiverad? Avaktivera barnspärren.</li> <li>■ Är verkstadsläget aktiverat? Om displayen visar <b>SHOP</b> i 5 s efter att du har startat eller stängt av maskinen står den i butiksläget. Gör så här för att stänga av butiksläget: <ol style="list-style-type: none"> <li>1. Stäng av maskinen och starta om den.</li> <li>2. Vänta tills displayen inte längre visar <b>SHOP</b>.</li> <li>3. Håll  intryckt i minst 5 s.</li> </ol> </li> </ul> <p>Maskinen stängs av automatiskt. Nu kan du använda maskinen som vanligt.</p>
Programmet har startat och trumman roterar, men trumman fylls inte med vatten.	<p>Inget fel – Vissa program detekterar och väger godset avsiktligt efter att programmet har startat för att beräkna den optimala vattenmängden till tvätten. Därefter börjar trumman fyllas med vatten.</p>
Vattnet töms inte ut.	<ul style="list-style-type: none"> <li>■ Avloppsröret eller avloppsvattenslangen är igensatta. Rengör avloppsröret och vattenavloppsslangen.</li> <li>■ Avloppsröret eller vattenavloppsslangen har fastnat eller blivit klämd. Se till att avloppsröret och vattenavloppsslangen inte är vikta eller fastklämda.</li> <li>■ Avloppspumpen är igensatt. → "Avloppspumpen är igensatt" på sidan 52</li> <li>■ Avloppsslangen är igensatt vid vattenlåset. → "Avloppsslangen är igensatt vid vattenlåsanslutningen" på sidan 53</li> <li>■ --- har aktiverats (beroende på modulen). Fortsätt programmet genom att välja <b>Centrif.</b> eller <b>Urpumpning</b> och trycka på </li> <li>■ Vattenavloppsslangen har anslutits för högt upp. Installera vattenavloppsslangen på högst 1 meters höjd. → "Slang- och sladdlängder" på sidan 14</li> </ul>
Inget vatten syns i trumman.	<p>Inget fel – vattennivån ligger under den synliga delen.</p>
Centrifugeringen ger inte tillfredsställande resultat. Tvätten är våt/för fuktig.	<ul style="list-style-type: none"> <li>■ Inget fel – detekteringssystemet för obalans i tvättgodset har avbrutit centrifugeringen eftersom tvätten är ojämnt fördelad. Fördela små och stora tvättplagg jämnt i trumman.</li> <li>■ Har du valt den extra programinställningen  (<b>Lättstruket</b>) (beroende på modellen)?</li> <li>■ Har du valt den extra programinställningen  (<b>tyst</b>) eller programmet <b>Tyst</b> (beroende på modellen)?</li> <li>■ Har du valt ett för lågt centrifugurvtal?</li> </ul>
Centrifugeringscykeln körs flera gånger.	<p>Inget fel – maskinens detekteringssystem för obalans i tvättgodset justerar en obalans.</p>

Fel	Orsak/åtgärd
Vattenrester i sköljmedelsfacket.	<ul style="list-style-type: none"> <li>■ Inget fel – sköljmedlets verkan påverkas inte.</li> <li>■ Ta ut insatsen om det behövs. Rengör tvättmedelsfacket och sätt tillbaka det.</li> </ul>
Facket  är inte helt ursköljt.	Ta ut insatsen. Rengör tvättmedelsfacket och sätt tillbaka det.
Programmet tar längre tid än vanligt.	<ul style="list-style-type: none"> <li>■ Inget fel – maskinens detekteringssystem för obalans i tvättgodset justerar en obalans genom att fördela om tvättgodset flera gånger.</li> <li>■ Inget fel – maskinens skumavkänningsystem har aktiverats – en extra sköljcykel har startats.</li> </ul>
Programmets längd ändras under tvätt-/torkcykeln.	Inget fel – programsekvensen är optimerad för den specifika tvätt-/torkprocessen. Det kan ändra den programtid som visas på pekskärmen.
Skum kan komma ut ur tvättmedelsfacket.	<p>Har du doserat för mycket tvättmedel?</p> <p>Blanda 1 msk sköljmedel med ½ l vatten och håll blandningen i fack <b>II</b>. (Gäller inte friluftskläder och idrottskläder och dunfyllda textilier!)</p> <p>Sänk tvättmedelsdoseringen i nästa tvättcykel.</p> <p>Använd normalt förekommande lågskummande tvättmedel och sköljmedel som är lämpliga till maskinen.</p>
Upprepad intensiv skumning.	<p>Har du doserat för mycket tvättmedel?</p> <p>Använd mindre tvättmedel nästa gång du kör en tvättcykel med samma tvättmängd.</p> <p>Använd normalt förekommande lågskummande tvättmedel och sköljmedel som är lämpliga till maskinen.</p>
Lukter och fläckar bildas i maskinen.	<p>Kör programmet <b>Trumrengöring 90°C</b> utan tvätt.</p> <p>Använd tvättpulver eller ett blekande tvättmedel.</p> <p><b>Anvisning:</b> Förhindra skumning genom att bara ta halva den tvättmedelsmängd som tvättmedelstillverkaren rekommenderar. Använd inte tvättmedel som är avsedda för ylle eller fintvätt.</p>
Jag kan inte koppla upp maskinen mot mitt hemnätverk.	<ul style="list-style-type: none"> <li>■ Wi-Fi är avstängd. Starta Wi-Fi för att koppla upp mot hemnätverket. Displayen måste visa .</li> <li>■ Wi-Fi är igång, men det går inte att koppla upp maskinen mot hemnätverket. Kontrollera om hemnätverket är tillgängligt, eller försök på nytt att koppla upp mot hemnätverket.</li> </ul>
Home Connect fungerar inte.	<ul style="list-style-type: none"> <li>■ Du hittar problemlösningar för Home Connect på <a href="http://www.home-connect.com">www.home-connect.com</a>.</li> <li>■ Om Home Connect-funktionaliteten är tillgänglig beror på om Home Connect-tjänsterna (t.ex. tillgång till appen) finns i ditt land. Home Connect-tjänsterna finns inte i alla länder – mer information finns på <a href="http://www.home-connect.com">www.home-connect.com</a>.</li> </ul>

Fel	Orsak/åtgärd
Oljud, vibrationer och "vandring" hos maskinen under centrifugeringen.	<ul style="list-style-type: none"> <li>■ Är maskinen rätt uppriktad? → "Avvägning" på sidan 17</li> <li>■ Är maskinfötterna fastsatta? Säkra maskinfötterna.</li> <li>■ Har du tagit bort transportsäkringarna? → "Ta bort transportsäkringarna" på sidan 13</li> </ul>
Pekskärmens kontrollampor fungerar inte när maskinen är igång.	<ul style="list-style-type: none"> <li>■ Har du haft strömavbrott?</li> <li>■ Har huvudsäkringingen löst ut? Återställ/byt säkringarna.</li> <li>■ Kontakta kundtjänsten om felet återkommer.</li> </ul>
Tvättmedelsrester på tvättgodset.	<ul style="list-style-type: none"> <li>■ Vissa fosfatfria tvättmedel innehåller vattenolösliga rester.</li> <li>■ Välj <b>Sköljning</b> eller borsta av tvättgodset efter tvätten.</li> </ul>
Centrifugering under torkfasen.	Det är en innovativ process som kallas termocentrifugering och som sänker energiförbrukningen under torkcykeln. Den är utformad så här, vänta tills programmet har slutförts.
Ludd på tvättgodset.	Kör programmet <b>Trumrengöring*</b> (kallt) utan tvätt och tvättmedel för att få bort ludd som har samlats inuti trumman under den föregående torkcykeln.
Vatteninloppsljud under torkcykeln.	Maskinen använder vattenkondensationsteknik, vatten krävs hela tiden för att torka tvättgodset. Därför måste vattenkranen alltid vara öppen ända till torkcykelns slut.
Torktiden blir förlängd.	<ul style="list-style-type: none"> <li>■ Kör programmet <b>Trumrengöring*</b> (kallt) för att få bort ludd som har samlats i tvättrumman under torkcykeln.</li> <li>■ Om omgivningstemperaturen är högre än 30°C kan torktiden bli förlängd.</li> <li>■ Otillräcklig luftcirkulation i tvättutrymmet kan ge längre torktid. Vädra ut tvättutrymmet.</li> </ul>
Torkprogrammet startar inte.	<ul style="list-style-type: none"> <li>■ Har inte den extra torkprograminställningen valts?</li> <li>■ Är luckan inte ordentligt stängd?</li> </ul>
Skrynkling.	<ul style="list-style-type: none"> <li>■ Tvätten blir skrynklig om du har överskridit den största tvättmängden eller valt fel program för tygtypen. All information som du behöver finns i programöversiktstabellen.</li> <li>■ Ta ut kläderna omedelbart efter torkningen, de kan bli skrynkliga om de får ligga kvar i trumman.</li> </ul>

Fel	Orsak/åtgärd
Torkresultatet är inte bra (tvättgodset är inte tillräckligt torrt).	<ul style="list-style-type: none"> <li>■ När programmet är slut kan varm tvätt kännas fuktigare än vad den faktiskt är. Bred ut tvätten så att värmen kan avgå.</li> <li>■ Alltför hög omgivningstemperatur (över 30°C) eller dålig luftcirkulation i det utrymme där maskinen är uppställd.</li> <li>■ Tvättgodset har inte centrifugerats tillräckligt före torkningen. Ställ alltid in högsta möjliga centrifugeringsvarvtal för det aktuella tvättprogrammet.</li> <li>■ Maskinen har överbelastats. Följ rekommendationerna om maximal tvättmängd i programtabellen och på displayen. Överbelasta inte maskinen. Tänk på att den maximala tvättmängden under torkningen är mindre än under tvättcykeln. Töm maskinen efter tvätt med maximal tvättmängd och dela upp tvättgodset på två torkcykler.</li> <li>■ Nätspänningen är för låg (under 200 V) – välj en lämplig elanslutning.</li> <li>■ Vattentrycket är lågt. Enligt vattenkondensationsprincipen medför ett lågt vattentryck att ångan inte kondenserar korrekt och fullständigt.</li> <li>■ Vattenkranen är stängd under torkcykeln. Eftersom vattenkondensations teknik används vid torkningen ska vattenkranen vara öppen under torkningen, annars kan en korrekt torkning inte garanteras.</li> <li>■ Tjocka textilier med flera skikt eller textilier med tjock fodring torkar snabbt på ytan men inte inuti. Utjämningsprocessen kan ta längre tid. Välj torkläge  (Skåptorrt+) eller välj MyTime med Dry för sådana textiltyper.</li> </ul>
Om du inte kan åtgärda felet själv (genom att stänga av maskinen och starta om den) eller om reparation blir nödvändig:	
<ul style="list-style-type: none"> <li>■ Stäng av maskinen och ta ut nätkontakten.</li> <li>■ Stäng vattenkranen och kontakta kundtjänsten.</li> </ul>	



## Kundtjänst

Kontakta kundtjänsten om du har frågor som rör användningen, om du inte själv kan avhjälpa fel i tvättmaskinen eller om maskinen måste repareras.

Du kan lösa många problem själv genom att studera informationen om felavhjälpning i den här handboken eller på vår webbplats. Kontakta annars vår kundtjänst.

Vi kan alltid hitta en lämplig lösning så att du slipper onödiga besök av vår kundtjänsttekniker.

Om det gäller garantifrågor ser vi till att din tvättmaskin blir reparerad av utbildade kundtjänsttekniker med originalreservdelar, även efter att tillverkargarantin har löpt ut.

Av säkerhetsskäl bör reparationer av tvättmaskinen bara utföras av utbildad specialistpersonal. Garantin gäller inte om reparationer eller ingrepp utförs av personer som inte har auktoriserats av oss för detta ändamål eller om våra maskiner förses med reservdelar, kompletteringar eller tillbehör som inte är originaldelar och detta orsakar en skada.

Funktionsrelevanta originalreservdelar enligt motsvarande Eco-designorder kan beställas från kundtjänsten under minst 10 år räknat från det datum då vår maskin salufördes inom det europeiska samarbetsområdet.

**Anvisning:** Enligt tillverkarens garantivillkor är utnyttjandet av kundtjänsten kostnadsfritt.

Detaljinformation om garantitiden och garantivillkoren kan erhållas från kundtjänsten, från din återförsäljare eller på vår webbplats.

När du kontaktar kundtjänsten måste du uppge tvättmaskinens produktnummer (E-nr.) och tillverkningsnummer (FD).

Kundtjänstens kontaktuppgifter finns i den medföljande kundtjänstkatalogen eller på vår webbplats.

## Produktnummer (E-n.) och tillverkningsnummer (FD)

Produktnumret (E-Nr.) och tillverkningsnumret (FD) finns på tvättmaskinens typskylt.

Allt efter modellen har typskylten följande placering:

- På luckans insida
- På serviceluckans insida.
- På maskinens baksida.

Anteckna din tvättmaskins detaljuppgifter och telefonnumret till kundtjänsten så att du snabbt kan hitta dem igen.

Mer information om din modell finns online på <https://energylabel.bsh-group.com>\* Webbadressen är länkad till den officiella produkt databasen EU EPREL. Vid tryckningstidpunkten hade webbadressen ännu inte offentliggjorts. Följ sedan anvisningarna för modellsökning. Modellidentifikatorn består av tecknen före snedstreck i produktnumret (E-Nr.) på typskylten. Du hittar också modellidentifikatorn på den första raden i EU-energietiketten.

**Lita på tillverkarens expertkunnande.** Kontakta oss. Om du gör det kan du vara säker på att behörig servicepersonal genomför reparationen med originalreservdelar.

\* Gäller bara länder inom EEA.







## Förbrukningsvärden

Informationen nedan lämnas enligt EU:s Ecodesign-förordning. De värden som anges för andra program än Eco 40-60 lämnas bara som upplysning och har bestämts enligt gällande normer EN60456 och EN62512.

Den automatiska doseringsfunktionen har avaktiverats för ändamålet.

Anmärkning beträffande jämförelsetestet: Avaktivera den automatiska doseringsfunktionen om det inte den funktionen som ska testas.

Program	märkkapacitet [kg]	energiförbrukning [kWh/cykel] *	vattenförbrukning [l/cykel] *	Programtid [h:min] *	högsta temperatur [°C] * 5 min	centrifugvarvtal [varv/ minut] *	restfukt [%] *
Eco 40-60 **	10,0	1,300	59,0	3:53	46	1400	53
Eco 40-60 **	5,0	0,680	46,0	2:58	36	1400	53
Eco 40-60 **	2,5	0,250	26,0	2:58	26	1400	53
Eco 40-60 + <b>Wash+Dry</b> +  <b>(Skåptorrt)**</b>	6,0	4,400	105,0	6:51	37	-	-0,1
Eco 40-60 + <b>Wash+Dry</b> +  <b>(Skåptorrt)**</b>	3,0	2,500	60,0	4:50	35	-	-0,1
Bomull 20 °C	10,0	0,390	89,0	3:23	22	1400	46
Bomull 40 °C	10,0	1,280	89,0	4:08	41	1400	46
Bomull 40 °C +  <b>(Förtvätt)</b>	10,0	1,300	100,0	4:08	41	1400	46
Bomull 60 °C	10,0	1,570	89,0	3:26	53	1400	46
Syntet 40 °C	4,0	0,830	66,0	2:29	44	1400	25
Mix 40 °C	4,0	0,630	47,0	1:00	41	1400	50
 Ylle/Handtvätt 30 °C	2,0	0,220	40,0	0:41	26	800	31

\* Mätvärdena kan avvika från angivna värden beroende på vattnets tryck, hårdhet och inloppstemperatur, omgivningstemperatur, tvättgodsets typ, mängd och smutsighet, använt tvättmedel, variationer hos strömförsörjningen samt valda extrafunktioner.

\*\* Testprogram enligt EU:s Ecodesign-förordning och EU:s energietikettförordning med kallvatten (15 °C).



## Tekniska data

### Ytermått:

84,8 cm x 59,8 cm x 62,0 cm  
(höjd x bredd x djup)

### Vikt

84 kg

### Anslutning till elnätet:

Märkspänning 220-240V, 50 Hz  
Minsta installationsskydd (≡)10 A  
Märkeffekt 1900-2300 W

### Vattentryck:

100–1000 kPa (1–10 bar)

### Effektförbrukning vid nätverksdrift (Wi-Fi) i beredskapsläge/tid:

1,1 W / 5 min



## Aqua-Stop-garanti

### Bara på maskiner med Aqua-Stop

Förutom garantianspråk gentemot återförsäljaren baserat på köpeavtalet och vår garanti på maskinen så ersätter vi i följande fall:

1. vid vattenskada på grund av fel på vårt Aqua-Stop-system ersätter vi hemanvändare för skadan.
2. Produktansvarsgarantin gäller under maskinens beräknade livslängd.
3. Garantianspråket förutsätter att maskinen med Aqua-Stop är installerad och ansluten enligt våra anvisningar; det gäller även rätt monterad Aqua-Stop-förlängning (originaltillbehör).  
Garantin omfattar inte trasiga vattenslangar och kopplingar på Aqua-Stop-anslutningen på vattenkranen.
4. Maskiner med Aqua-Stop kräver inte övervakning vid användning eller att du vrider av kranen efteråt.  
Vrid bara av vattenkranen om du ska åka bort länge, t.ex. på veckolång semester.



## Tack för att du köpt en Bosch- vitvara!

Registrera din nya enhet på MyBosch nu, så får du direkt fördelar:

- **Experttips & -råd till din enhet**
- **Förlängda garantialternativ**
- **Rabatter på tillbehör & reservdelar**
- **Digital bruksanvisning och all enhetsinfo tillhands**
- **Smidig access till Bosch vitvaruservice**

Gratis och smidig registrering – även på mobilen:

[www.bosch-home.com/welcome](http://www.bosch-home.com/welcome)



## Behöver du hjälp? Här hittar du den.

Expertråd från Bosch vitvaror om du behöver hjälp med problem eller reparation av Bosch-experten.

Ta reda på hur Bosch kan hjälpa dig:

[www.bosch-home.com/service](http://www.bosch-home.com/service)

**Du hittar kontaktinformation för alla länder i den bifogade serviceförteckningen.**

### **Robert Bosch Hausgeräte GmbH**

Carl-Wery-Straße 34

81739 München, GERMANY

[www.bosch-home.com](http://www.bosch-home.com)



**9001495874** (0105)

SV