

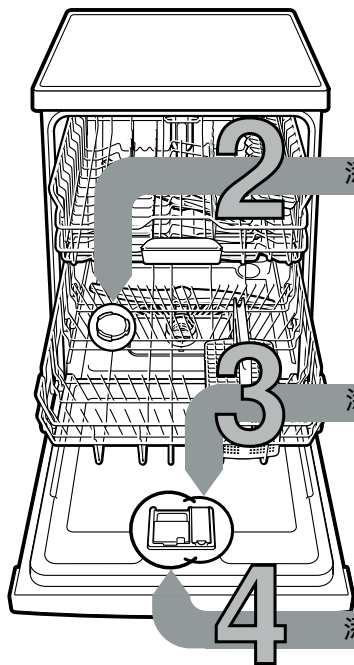

簡要方便：
操作洗碗機的主要說明...
但第一次使用前，
請仍仔細閱讀安裝
和使用說明書！

1



添加軟化鹽

添加光潔劑

添加洗滌劑

5

開機

6

選擇洗程

7

啟動洗程，開始了吧...

8

開機，一切準備好了...

設定水質軟化裝置*

向自來水
公司詢問水硬
度值且填入...* 只有在第一
次洗滌或者
以前水質發
生變化時

水質硬度值 °dH	硬度範圍	mmol/l	設定值
0-6	軟	0-1.1	0-6
7-8	軟	1.2-1.4	7-8
9-10	中	1.5-1.8	9-10
11-12	中	1.9-2.1	11-12
13-16	中	2.2-2.9	13-16
17-21	硬	3.0-3.7	17-21
22-30	硬	3.8-5.4	22-30
31-50	硬	5.5-8.9	31-50

很快就解決了...

然後這樣設定

- 打開電源開關
 - 按下資訊鍵 3 秒，直到在上部顯示視窗
中出現以下文本：
使用 <> 翻頁
使用 + 進行設置
設置 3 秒離開。
 - 一直按 > 鍵，直到在上部顯示視窗中顯示
水質硬度。
 - 使用設置鍵 + 進行設置。
 - 按下資訊鍵 3 秒。
- 新設定值已由機器儲存。

可溶解石灰質 (設定值為“0”時，便不需要!) ...

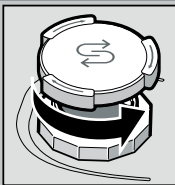

將蓋子旋開。

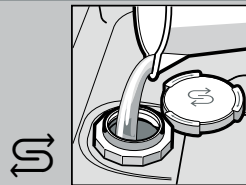
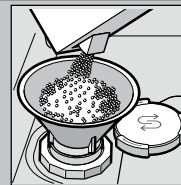
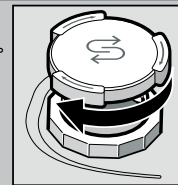
只有在第一次洗
碗以前，軟化鹽
槽需要用水倒滿。添加軟化鹽
(切勿添加洗滌劑!)。將蓋子關上。
立即開始洗碗。

使餐具光潔明亮...

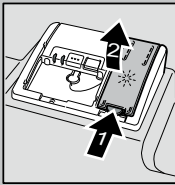
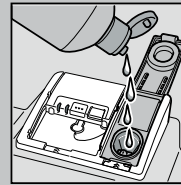
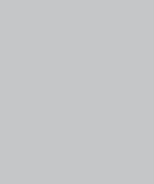
按下標記 1，
提升蓋子 2。

倒入光潔劑

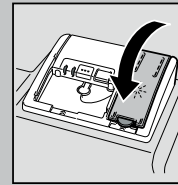
將蓋子關上。
咔嚓!

髒污程度高，洗滌劑量變大...

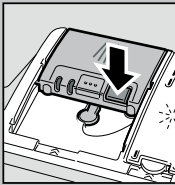
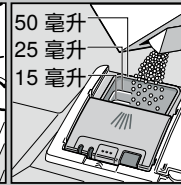
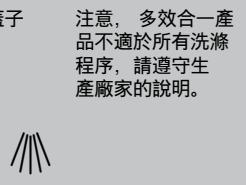
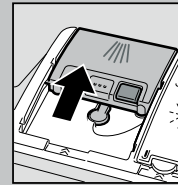
需要時打開蓋子
(觸按按鈕)。洗滌劑只要倒入乾
燥的洗滌劑槽中。推入以關上蓋
子再按壓，
會發出撲通聲!

快速、節能或強力...

洗衣程式概覽

本一覽表列舉所有可能會出現的洗滌程序，適於您機型的程序，請參考機器操作面板。
洗滌資料為依據歐洲標準 EN 60436 測得的實驗室測量值。與實際使用中的情形可能會有差異
* 只有標準餐具量的一半
** 不適用於夜間使用的程式：
延長執行時間，非常安靜。

強力 70°	自動 45° / 65°	Eco 50°	靜音 ** 50°	玻璃 40°	快速 65°	短 60°	快速 45°	預沖洗	洗碗機 保養	
時間計小時：分鐘	2:15-2:20	1:30-2:30	3:15	3:55	1:30-1:40	1:00	1:29	0:29 *	0:15	1:30
用電量以千瓦/小時計	1,250-1,300	0,800-1,300	0,824-0,849	0,800	0,850-0,900	1,400	1,200	0,800	0,050	0,90-1,06
用水量以公升計	12-15	7-18	9,5	10	11-14	11	12	10	4	9,5-12,5

有關可能的附加功能說明，請參閱您的使用說明書。



維護與保養

濾塞

...檢查，必要時應清理。

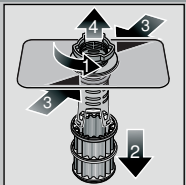

轉動過濾裝置圓筒，
取出過濾裝置 ...

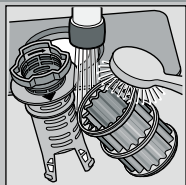

在流動水下沖洗 ...

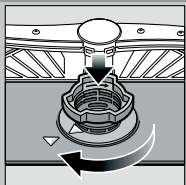

裝上 ...

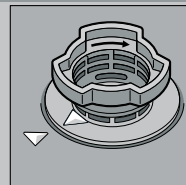

將過濾裝置旋緊，
注意標記!

清理排水幫浦

- 拔出電源插頭。
- 拿出濾塞且將水汲出。
- 拔下蓋罩 (A)。
- 檢查葉輪部位有沒有雜質。
- 將蓋罩插入好到發出嗶嗶聲為止 (B)。
- 裝上濾塞。

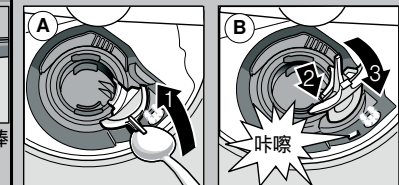

沖水棒

...去除堵塞物、
沉澱物

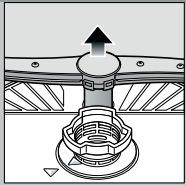

將下沖水棒向上拉 ...

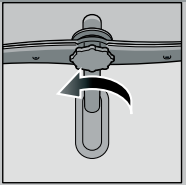

旋上下沖水棒 ...

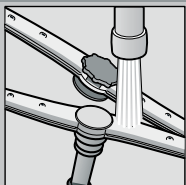

在流動水下
(必要時可用牙籤)
清理噴孔 ...

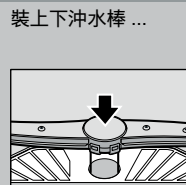

裝上下沖水棒 ...

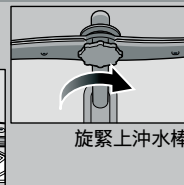



旋緊上沖水棒

自行解除小故障 ...

... 因為自己動手很值得!

參閱使用說明書以了解更多相關說明

故障	可能的原因	解除故障
“E:18”/“  ” 指示燈亮起	進水管配件夾住或沉積石灰質	<ul style="list-style-type: none"> ▶ 打開進水管配件。 ▶ 1. 旋下進水管， ▶ 2. 清理進水管中的濾網， ▶ 3. 進水水龍頭打開時，水流量應該至少為10公升/分鐘。流量比較低時，應更換進水管配件。 ▶ 鋪設進水管時，不要出現彎折部位。
顯示“E:22”	濾塞髒污或堵塞	<ul style="list-style-type: none"> ▶ 清理濾塞(參見以上說明)。
“E:24”和“  ” 指示燈亮起*	排水管堵塞或彎折 未安裝排水幫浦蓋罩	<ul style="list-style-type: none"> ▶ 鋪設進水管時，不要出現彎折部位。 ▶ 安裝蓋罩(參見以上說明)。
“E:25”和“  ” 指示燈亮起*	排水幫浦堵塞	<ul style="list-style-type: none"> ▶ 清理排水幫浦(參見以上說明)。
其它故障指示燈“E:XX”亮起	機器發生技術故障	<ul style="list-style-type: none"> ▶ 聯絡廠商客戶服務部(告知故障指示)。 ▶ 拔掉機器電源。
機器內還留有殘餘水	洗碗程序尚未結束	<ul style="list-style-type: none"> ▶ 開機再開機或者終止程序(參閱終止程序的說明)。
刀叉筷匙上有鏽痕	刀叉筷匙無抗鏽性 硬質刀刃比較容易生鏽 其它來源的鏽痕	<ul style="list-style-type: none"> ▶ 使用適合在洗碗機中洗滌的刀叉筷匙。 ▶ 切勿在洗碗機中洗滌會生鏽的餐具。

故障	可能的原因	解除故障
餐具未洗乾淨	餐具互相套疊在一起	<ul style="list-style-type: none"> ▶ 餐具應單獨擺放，不要互相套疊在一起。
餐具上留有沙子或砂粒的污漬	洗滌劑量不足 洗滌選擇不當 沖水棒噴水孔堵塞 濾網髒污，未固定好 沖水棒受阻礙	<ul style="list-style-type: none"> ▶ 遵守生產廠家(洗滌劑)的說明。 ▶ 選擇比較強力的洗滌。 ▶ 清理沖水棒(參見以上說明)。 ▶ 清理濾塞(參見以上說明)。 ▶ 擺放餐具時，應注意沖水棒轉動不受阻礙。
斑點及條痕	光潔劑釋放值設定太高/太低	<ul style="list-style-type: none"> ▶ 出現條痕時:調低釋放值。 ▶ 出現水痕或石灰質斑點時:調高釋放值。
餐具未乾	光潔劑 使用的多效合一洗滌劑的烘乾效果差。 機器設定	<ul style="list-style-type: none"> ▶ 調高釋放值。 ▶ 改用別種產品。 ▶ 使用光潔劑。 ▶ 啟動強烘乾功能(依機型而定)
餐具上有乳白色痕跡(可拭去)	水質軟化裝置設定錯誤; 未添加軟化鹽	<ul style="list-style-type: none"> ▶ 請正確設定水質軟化裝置。 ▶ 再添加軟化鹽。
餐具上有乳白色痕跡、玻璃餐具變得霧狀、褪色(無法拭去)	玻璃杯不適合用洗碗機洗滌。	<ul style="list-style-type: none"> ▶ 請使用不會受洗碗機洗滌影響的玻璃杯。 ▶ 請使用對玻璃品較柔和的洗滌劑。
塑膠、餐具變色	洗滌劑量不足 食物色素造成的變色(例如番茄醬)	<ul style="list-style-type: none"> ▶ 遵守生產廠家(洗滌劑)的說明。 ▶ 變色沒有關係;經過幾次洗滌程序以後會慢慢褪掉。

終止程序 ...

正確擺放餐具 ...

按下启动键约 3 秒
重置)。



顯示視窗顯示:
已中斷程式。



洗滌會持續約一分鐘。
顯示視窗顯示:
完成。
關閉電源開關。

依據使用說明書擺放適合用洗碗機洗滌的餐具 (請勿洗滌因灰粉、蠟、潤滑脂、油漆或黏貼標籤等變髒的餐具; 大塊果醬、乳製品或其它殘留食物應先大致去除), 同時要檢查, 沖水棒是否轉動不受阻礙