



**BOSCH**



Register your  
new device on  
MyBosch now and  
get free benefits:  
[bosch-home.com/  
welcome](https://bosch-home.com/welcome)

# Geschirrspüler

SM...

SB...

[de]

Gebrauchsanleitung

# Inhaltsverzeichnis

|   |           |  |           |
|---|-----------|--|-----------|
| <b>Sicherheit</b> .....   | <b>4</b>  | <b>Ausstattung</b> .....                     | <b>25</b> |
| Allgemeine Hinweise .....   | 4         | Oberer Geschirrkorb .....                    | 25        |
| Bestimmungsgemäßer Gebrauch .....   | 4         | Unterer Geschirrkorb .....                   | 27        |
| Einschränkung des Nutzerkreises .....   | 4         | Besteckkorb .....                            | 28        |
| Sichere Installation .....  | 5         | Besteckschublade .....                       | 28        |
| Sicherer Gebrauch .....   | 7         | Etagere .....                                | 30        |
| Beschädigtes Gerät .....  | 9         | Klappstacheln .....                          | 30        |
| Gefahren für Kinder .....   | 10        | Kleinteilehalter .....                       | 31        |
| Sicherheitssysteme .....  | 11        | Messerablage .....                           | 31        |
|   |           | Backblechsprühkopf .....                     | 31        |
|   |           | Geschirrkorbhöhen .....                      | 32        |
| <b>Sachschäden vermeiden</b> .....  | <b>12</b> | <b>Vor dem ersten Gebrauch</b> .....         | <b>33</b> |
| Sichere Installation .....  | 12        | Erste Inbetriebnahme vornehmen .....         | 33        |
| Sicherer Gebrauch .....   | 12        |  |           |
| <b>Kindersicherung<sup>1</sup></b> .....  | <b>13</b> | <b>Enthärtungsanlage</b> .....               | <b>33</b> |
| Elektrische Kindersicherung .....   | 13        | Übersicht der Wasserhärteeinstellungen ..... | 34        |
| <b>Umweltschutz und Sparen</b> .....  | <b>13</b> | Enthärtungsanlage einstellen .....           | 34        |
| Verpackung entsorgen .....  | 13        | Spezialsalz .....                            | 34        |
| Energie sparen .....  | 13        | Enthärtungsanlage ausschalten .....          | 35        |
| Zeolith-Trocknung  ..... | 14        | Regenerieren der Enthärtungsanlage .....     | 36        |
| Aquasensor <sup>1</sup> .....   | 14        |  |           |
| Sensoren .....  | 14        | <b>Klarspüleranlage</b> .....                | <b>36</b> |
| <b>Aufstellen und Anschließen</b> .....   | <b>15</b> | Klarspüler .....                             | 36        |
| Lieferumfang .....  | 15        | Klarspülerzugabemenge einstellen .....       | 37        |
| Gerät aufstellen und anschließen .....  | 15        | Klarspüleranlage ausschalten .....           | 37        |
| Abwasseranschluss .....   | 16        |  |           |
| Trinkwasseranschluss .....  | 16        | <b>Reiniger</b> .....                        | <b>38</b> |
| Elektrischer Anschluss .....  | 16        | Geeignete Reiniger .....                     | 38        |
| <b>Kennenlernen</b> .....   | <b>17</b> | Ungeeignete Reiniger .....                   | 39        |
| Gerät .....   | 17        | Hinweise zu Reinigern .....                  | 39        |
| Bedienelemente .....  | 18        | Reiniger einfüllen .....                     | 39        |
| <b>Programme</b> .....  | <b>21</b> | <b>Geschirr</b> .....                        | <b>40</b> |
| Hinweise für Testinstitute .....  | 23        | Glasschäden und Geschirrschäden .....        | 41        |
| <b>Zusatzfunktionen</b> .....   | <b>23</b> |  |           |

<sup>1</sup> Je nach Geräteausstattung

|  |           |   |           |
|--|-----------|---|-----------|
| Geschirr einräumen.....  | 41        | Siebsystem .....  | 55        |
| Geschirr ausräumen.....  | 42        | Sprüharme reinigen.....                                   | 56        |
| <b>Grundlegende Bedienung .....</b>  | <b>43</b> | <b>Störungen beheben .....</b>                            | <b>57</b> |
| Gerätetür öffnen .....   | 43        | Gerätesicherheit .....                                    | 57        |
| Gerät einschalten .....  | 43        | Fehlercode / Fehleranzeige /<br>Signal.....               | 58        |
| Programm einstellen .....  | 43        | Spülergebnis .....  | 60        |
| Zusatzfunktion einstellen.....   | 43        | Home Connect Problem.....                                 | 67        |
| Zeitvorwahl einstellen.....  | 43        | Hinweise im Anzeigefeld .....                             | 68        |
| Programm starten.....  | 43        | Funktionsstörungen.....                                   | 68        |
| Programm unterbrechen .....  | 44        | Mechanische Beschädigung.....                             | 69        |
| Programm abbrechen .....   | 44        | Geräusche .....   | 70        |
| Programminformationen anzei-<br>gen .....  | 44        | Abwasserpumpe reinigen .....                              | 71        |
| Gerät ausschalten .....  | 44        | <b>Transportieren, Lagern und<br/>Entsorgen .....</b>     | <b>71</b> |
| <b>Grundeinstellungen .....</b>  | <b>45</b> | Gerät demontieren .....                                   | 71        |
| Übersicht der Grundein-<br>stellungen .....  | 45        | Gerät frostsicher machen.....                             | 72        |
| Grundeinstellungen ändern.....   | 48        | Gerät transportieren .....                                | 72        |
| Uhrzeit einstellen .....   | 48        | Altgerät entsorgen.....                                   | 72        |
| <b>Home Connect .....</b>  | <b>48</b> | <b>Kundendienst .....</b>                                 | <b>72</b> |
| App einrichten .....   | 49        | Erzeugnisnummer (E-Nr.) und<br>Fertigungsnummer (FD)..... | 73        |
| Gerät mit WLAN-Heimnetzwerk<br>(Wi-Fi) automatisch verbinden.....  | 49        | AQUA-STOP-Garantie <sup>1</sup> .....                     | 73        |
| Gerät mit WLAN-Heimnetzwerk<br>(Wi-Fi) manuell verbinden .....   | 50        | <b>Technische Daten .....</b>                             | <b>73</b> |
| Home Connect Einstellungen.....  | 50        |   |           |
| Fernstart  .....                       | 51        |   |           |
| Ferndiagnose .....   | 51        |   |           |
| Energiemanager  .....                 | 51        |   |           |
| Datenschutz.....   | 52        |   |           |
| Konformitätserklärung .....  | 53        |   |           |
| <b>Reinigen und Pflegen .....</b>  | <b>53</b> |   |           |
| Spülbehälter reinigen .....  | 53        |   |           |
| Selbstreinigender Innenraum <sup>1</sup> .....   | 53        |   |           |
| Reinigungsmittel.....  | 54        |   |           |
| Tipps zur Gerätepflege.....  | 54        |   |           |
| Maschinenpflege  <sup>*</sup> 1 ..... | 54        |   |           |

---

<sup>1</sup> Je nach Geräteausstattung



## Sicherheit

---

Beachten Sie die Informationen zum Thema Sicherheit, um Ihr Gerät sicher gebrauchen zu können.

### Allgemeine Hinweise

- Lesen Sie diese Anleitung sorgfältig. Nur dann können Sie das Gerät sicher und effizient verwenden.
- Bewahren Sie die Anleitung sowie die Produktinformationen für einen späteren Gebrauch oder Nachbesitzer auf.
- Prüfen Sie das Gerät nach dem Auspacken. Schließen Sie das Gerät bei einem Transportschaden nicht an.

### Bestimmungsgemäßer Gebrauch

Um das Gerät sicher und richtig zu verwenden, beachten Sie die Hinweise zum bestimmungsgemäßen Gebrauch.

Verwenden Sie das Gerät nur:

- um Haushaltsgeschirr zu spülen.
- im privaten Haushalt und in geschlossenen Räumen des häuslichen Umfelds.
- bis zu einer Höhe von 2500 m über dem Meeresspiegel.

### Einschränkung des Nutzerkreises

Vermeiden Sie Risiken für Kinder und gefährdete Personen.

Dieses Gerät kann von Kindern ab 8 Jahren und darüber und von Personen mit reduzierten physischen, sensorischen oder mentalen Fähigkeiten oder Mangel an Erfahrung und/oder Wissen benutzt werden, wenn sie beaufsichtigt oder bezüglich des sicheren Gebrauchs des Geräts unterwiesen wurden und die daraus resultierenden Gefahren verstanden haben.

Kinder dürfen nicht mit dem Gerät spielen.

Reinigung und Benutzerwartung dürfen nicht durch Kinder ohne Beaufsichtigung durchgeführt werden.

Kinder jünger als 8 Jahre vom Gerät und der Anschlussleitung fernhalten.

## Sichere Installation

Beachten Sie die Sicherheitshinweise, wenn Sie das Gerät installieren.

### **WARNUNG – Verletzungsgefahr!**

Unsachgemäße Installationen können zu Verletzungen führen.

- ▶ Beim Aufstellen und Anschließen des Geräts den Anweisungen der Gebrauchsanleitung und Montageanleitung folgen.

### **WARNUNG – Stromschlaggefahr!**

- Unsachgemäße Installationen sind gefährlich.
  - ▶ Das Gerät nur gemäß den Angaben auf dem Typenschild anschließen und betreiben.
  - ▶ Das Gerät nur über eine vorschriftsmäßig installierte Steckdose mit Erdung an ein Stromnetz mit Wechselstrom anschließen.
  - ▶ Das Schutzleitersystem der elektrischen Hausinstallation muss vorschriftsmäßig installiert sein.
  - ▶ Nie das Gerät über eine externe Schaltvorrichtung versorgen, z. B. Zeitschaltuhr oder Fernsteuerung.
  - ▶ Wenn das Gerät eingebaut ist, muss der Netzstecker der Netzanschlussleitung frei zugänglich sein, oder falls der freie Zugang nicht möglich ist, muss in der festverlegten elektrischen Installation eine allpolige Trennvorrichtung nach den Errichtungsbestimmungen eingebaut werden.
  - ▶ Beim Aufstellen des Geräts darauf achten, dass die Netzanschlussleitung nicht eingeklemmt oder beschädigt wird.
- Das Durchtrennen des Zulaufschlauchs oder das Tauchen des Aquastop-Ventils in Wasser ist gefährlich.
  - ▶ Nie das Kunststoffgehäuse in Wasser tauchen. Das Kunststoffgehäuse am Zulaufschlauch enthält ein elektrisches Ventil.
  - ▶ Nie den Zulaufschlauch durchtrennen. Im Zulaufschlauch befinden sich elektrische Anschlussleitungen.

**⚠ WARNUNG – Brandgefahr!**

Eine verlängerte Netzanschlussleitung und nicht zugelassene Adapter zu verwenden, ist gefährlich.

- ▶ Keine Verlängerungskabel oder Mehrfachsteckdosenleisten verwenden.
- ▶ Wenn die Netzanschlussleitung zu kurz ist, den Kundendienst kontaktieren.
- ▶ Nur vom Hersteller zugelassene Adapter verwenden.

**⚠ WARNUNG – Verletzungsgefahr!**

Scharniere bewegen sich beim Öffnen und Schließen der Gerätetür und können zu Verletzungen führen.

- ▶ Wenn Unterbaugeräte oder integrierbare Geräte nicht in einer Nische stehen und damit eine Seitenwand zugänglich ist, muss der Scharnierbereich seitlich verkleidet werden. Die Abdeckungen sind im Fachhandel oder bei unserem Kundendienst erhältlich.

**⚠ WARNUNG – Kippgefahr!**

Unsachgemäße Installation kann zum Kippen des Geräts führen.

- ▶ Unterbaugeräte oder integrierbare Geräte nur unter einer durchgehenden Arbeitsplatte einbauen, die mit den Nachbarschränken fest verbunden ist.

**⚠ WARNUNG – Verbrennungsgefahr!**

Unsachgemäße Installation des Geräts kann zu Verbrennungen führen.

- ▶ Bei freistehenden Geräten darauf achten, dass die Geräte mit der Rückseite an einer Wand stehen.

## Sicherer Gebrauch

### **WARNUNG – Gefahr schwerer Gesundheitsschäden!**

Das nicht Beachten von Sicherheitshinweisen und Gebrauchshinweisen auf Verpackungen von Reinigerprodukten und Klarspülerprodukten kann zu schweren Gesundheitsschäden führen.

- ▶ Auf Verpackungen von Reinigerprodukten und Klarspülerprodukten die Sicherheitshinweise und Gebrauchshinweise beachten.

### **WARNUNG – Explosionsgefahr!**

- Lösungsmittel im Spülraum des Geräts kann zu Explosionen führen.
  - ▶ Nie Lösungsmittel in den Spülraum des Geräts geben.
- Stark ätz-alkalische oder stark säurehaltige Reinigungsmittel in Verbindung mit Aluminiumteile im Spülraum des Geräts können zu Explosionen führen.
  - ▶ Nie stark ätz-alkalische oder stark säurehaltige Reinigungsmittel, insbesondere aus dem Gewerbebereich oder Industriebereich, in Verbindung mit Aluminiumteile (z. B. Fettfilter von Dunstabzugshauben oder Aluminium-Töpfe) verwenden, z. B. zur Maschinenpflege.

### **WARNUNG – Verletzungsgefahr!**

- Geöffnete Gerätetür kann zu Verletzungen führen.
  - ▶ Die Gerätetür nur zum Einräumen und Ausräumen von Geschirr öffnen, um Unfälle zu verhindern, z.°B. durch Stolpern.
  - ▶ Nicht auf die geöffnete Gerätetür sitzen oder stehen.
- Messer und Utensilien mit scharfen Spitzen können Verletzungen verursachen.
  - ▶ Messer und Utensilien mit scharfen Spitzen mit der spitzen Seite nach unten in den Besteckkorb, in die Messerablage oder in die Besteckschublade einräumen.

**⚠️ WARNUNG – Verbrühungsgefahr!**

Heißes Wasser kann beim Öffnen der Gerätetür während des Programmablaufs aus dem Gerät spritzen.

- ▶ Die Gerätetür während des Programmablaufs vorsichtig öffnen.

**⚠️ WARNUNG – Kippgefahr!**

Überladene Geschirrkörbe können zum Kippen des Geräts führen.

- ▶ Nie bei freistehenden Geräten die Geschirrkörbe überladen.

**⚠️ WARNUNG – Stromschlaggefahr!**

- Eindringende Feuchtigkeit kann einen Stromschlag verursachen.
  - ▶ Das Gerät nur in geschlossenen Räumen verwenden.
  - ▶ Nie das Gerät großer Hitze und Nässe aussetzen.
  - ▶ Keinen Dampfreiniger oder Hochdruckreiniger verwenden, um das Gerät zu reinigen.
- Eine beschädigte Isolierung der Netzanschlussleitung ist gefährlich.
  - ▶ Nie die Netzanschlussleitung mit heißen Geräteteilen oder Wärmequellen in Kontakt bringen.
  - ▶ Nie die Netzanschlussleitung mit scharfen Spitzen oder Kanten in Kontakt bringen.
  - ▶ Nie die Netzanschlussleitung knicken, quetschen oder verändern.

**⚠️ WARNUNG – Verbrennungsgefahr!**

Die Ausblasöffnung des Zeolith-Behälters wird heiß und kann zu Verbrennungen führen.

- ▶ Nie die Ausblasöffnung des Zeolith-Behälters berühren.



## Beschädigtes Gerät

Beachten Sie die Sicherheitshinweise, wenn das Gerät beschädigt ist.

### **WARNUNG – Stromschlaggefahr!**

- Ein beschädigtes Gerät oder eine beschädigte Netzanschlussleitung ist gefährlich.
  - ▶ Nie ein beschädigtes Gerät betreiben.
  - ▶ Nie ein Gerät mit gerissener oder gebrochener Oberfläche betreiben.
  - ▶ Nie an der Netzanschlussleitung ziehen, um das Gerät vom Stromnetz zu trennen. Immer am Netzstecker der Netzanschlussleitung ziehen.
  - ▶ Wenn das Gerät oder die Netzanschlussleitung beschädigt ist, sofort den Netzstecker der Netzanschlussleitung ziehen oder die Sicherung im Sicherungskasten ausschalten und den Wasserhahn schließen.
  - ▶ "Den Kundendienst rufen." → *Seite 72*
  - ▶ Nur dafür geschultes Fachpersonal darf Reparaturen am Gerät durchführen.
- Unsachgemäße Reparaturen sind gefährlich.
  - ▶ Nur dafür geschultes Fachpersonal darf Reparaturen am Gerät durchführen.
  - ▶ Nur Original-Ersatzteile dürfen zur Reparatur des Geräts verwendet werden.
  - ▶ Wenn die Netzanschlussleitung dieses Geräts beschädigt wird, muss sie durch eine besondere Anschlussleitung ersetzt werden, die beim Hersteller oder bei seinem Kundendienst erhältlich ist.

## Gefahren für Kinder

Beachten Sie die Sicherheitshinweise, wenn Kinder in Ihrem Haushalt leben.

### **WARNUNG – Erstickungsgefahr!**

- Kinder können sich Verpackungsmaterial über den Kopf ziehen oder sich darin einwickeln und ersticken.
  - ▶ Verpackungsmaterial von Kindern fernhalten.
  - ▶ Kinder nicht mit Verpackungsmaterial spielen lassen.
- Kinder können Kleinteile einatmen oder verschlucken und dadurch ersticken.
  - ▶ Kleinteile von Kindern fernhalten.
  - ▶ Kinder nicht mit Kleinteilen spielen lassen.

### **WARNUNG – Gefahr von Gesundheitsschäden!**

Kinder können sich im Gerät einsperren und in Lebensgefahr geraten.

- ▶ Bei ausgedienten Geräten den Netzstecker der Netzanschlussleitung ziehen, danach die Netzanschlussleitung durchtrennen und das Schloss der Gerätetür so weit zerstören, dass die Gerätetür nicht mehr schließt.

### **WARNUNG – Quetschgefahr!**

Kinder können sich bei hocheingebauten Geräten zwischen Gerätetür und darunter liegenden Schranktüren quetschen.

- ▶ Beim Öffnen und Schließen der Gerätetür auf Kinder achten.

### **WARNUNG – Verätzungsgefahr!**

Klarspüler und Reiniger können zu Verätzungen von Mund, Rachen und Augen führen.

- ▶ Kinder von Klarspülerprodukten und Reinigerprodukten fernhalten.
- ▶ Kinder vom geöffneten Gerät fernhalten. Das Wasser im Spülraum ist kein Trinkwasser. Es können sich noch Reste von Reiniger und Klarspüler darin befinden.

**⚠️ WARNUNG – Verletzungsgefahr!**

Kinder können sich mit ihren kleinen Fingern in den Schlitzen der Tab-Auffangschale einklemmen und verletzen.

- ▶ Kinder vom geöffneten Gerät fernhalten.

**⚠️ WARNUNG – Erstickungsgefahr!**

Kinder können sich im Gerät einschließen und ersticken.

- ▶ Falls vorhanden, die Kindersicherung nutzen.
- ▶ Nie Kinder mit dem Gerät spielen oder es bedienen lassen.

**Sicherheitssysteme**

Schützen Sie Kinder vor Gefahren, die durch das Gerät entstehen können.

Je nach Ausstattung der Gerätevariante verfügt das Gerät über eine

→ "Kindersicherung", Seite 13.

---

## Sachschäden vermeiden

### Sichere Installation

Beachten Sie die Hinweise, wenn Sie das Gerät installieren.

#### ACHTUNG!

- Unsachgemäße Installationen des Geräts können zu Beschädigungen führen.
  - ▶ Wenn der Geschirrspüler unter oder über anderen Haushaltsgeräten eingebaut wird, Informationen zum Einbau in Kombination mit dem Geschirrspüler in der Montageanleitung der jeweiligen Haushaltsgeräte befolgen.
  - ▶ Liegen keine Informationen vor oder enthält die Montageanleitung keine entsprechenden Hinweise, muss beim Hersteller dieser Haushaltsgeräte nachgefragt werden, um sicherzustellen, dass der Geschirrspüler über oder unter anderen Haushaltsgeräten eingebaut werden kann.
  - ▶ Falls keine Informationen vom Hersteller zur Verfügung stehen, darf der Geschirrspüler nicht über oder unter diesen Haushaltsgeräten eingebaut werden.
  - ▶ Um den sicheren Betrieb aller Haushaltsgeräte zu gewährleisten, weiterhin die Montageanleitung des Geschirrspülers beachten.
  - ▶ Den Geschirrspüler nicht unter einem Kochfeld einbauen.
  - ▶ Den Geschirrspüler nicht in der Nähe von Wärmequellen, z.B. Heizkörper, Wärmespeicher, Öfen oder anderen Geräten, die Wärme erzeugen, installieren.

- Veränderte oder beschädigte Wasserschläuche können zu Sach- und Geräteschäden führen.
  - ▶ Nie Wasserschläuche knicken, quetschen, verändern oder durchschneiden.
  - ▶ Nur mitgelieferte Wasserschläuche oder Original-Ersatzschläuche verwenden.
  - ▶ Nie benutzte Wasserschläuche wiederverwenden.
- Ein zu geringer oder zu hoher Wasserdruck kann die Gerätefunktion beeinträchtigen.
  - ▶ Sicherstellen, dass der Wasserdruck an der Wasserversorgungsanlage mindestens 50 kPa (0,5 bar) und maximal 1000 kPa (10 bar) beträgt.
  - ▶ Wenn der Wasserdruck den angegebenen Höchstwert überschreitet, muss ein Druckminderungsventil zwischen Trinkwasseranschluss und Schlauchset des Geräts installiert werden.

### Sicherer Gebrauch

Beachten Sie die Hinweise, wenn Sie das Gerät gebrauchen.

#### ACHTUNG!

- Austretender Wasserdampf kann Einbaumöbel beschädigen.
  - ▶ Das Gerät nach Programmende etwas abkühlen lassen vor dem Öffnen der Gerätetür.
- Speziessalz kann den Spülbehälter durch Korrosion beschädigen.
  - ▶ Damit übergelaufenes Speziessalz aus dem Spülbehälter gespült wird, das Speziessalz unmittelbar vor dem Programmstart in den Vorratsbehälter für Speziessalz füllen.

- Reiniger kann die Enthärtungsanlage beschädigen.
  - ▶ Nur mit Spezi­alsalz für Geschirrspüler den Vorratsbehälter der Enthärtungsanlage füllen.
- Ungeeignete Reinigungsmittel können das Gerät beschädigen.
  - ▶ Keinen Dampf­reiniger verwenden.
  - ▶ Um die Geräteoberfläche nicht zu zerkratzen, keine Schwämme mit rauer Oberfläche sowie keine scheuernden Reinigungsmittel verwenden.
  - ▶ Um Korrosion zu vermeiden, bei Geschirrspü­lern mit Edelstahlfront keine Schwammtücher verwenden oder diese vor dem ersten Gebrauch mehrmals gründlich ausspülen.

---

## Kindersicherung<sup>1</sup>

Mit der Kindersicherung schützen Sie Kinder vor Gefahren, die durch das Gerät entstehen können. Je nach Ausstattung der Gerätevariante verfügt das Gerät über eine elektrische Kindersicherung.

### Elektrische Kindersicherung

Die elektrische Kindersicherung erschwert, die Gerätetür zu öffnen. Die elektrische Kindersicherung können Sie in den "Grundeinstellungen" → *Seite 45* aktivieren oder deaktivieren.

### **WARNUNG** **Erstickungsgefahr!**

Kinder können sich im Gerät einschließen und dadurch ersticken.

- ▶ Die elektrische Kindersicherung aktivieren und die Geräteür schließen.

→ *"Gerätetür öffnen", Seite 43*

---

## Umweltschutz und Sparen

Schonen Sie die Umwelt, indem Sie Ihr Gerät ressourcenschonend gebrauchen und wiederverwendbare Materialien richtig entsorgen.

### Verpackung entsorgen

Die Verpackungsmaterialien sind umweltverträglich und wiederverwertbar.

- ▶ Die einzelnen Bestandteile getrennt nach Sorten entsorgen. Informationen über aktuelle Entsorgungswege erhalten Sie bei Ihrem Fachhändler sowie Ihrer Gemeinde- oder Stadtverwaltung.

### Energie sparen

Wenn Sie diese Hinweise beachten, verbraucht Ihr Gerät weniger Strom und Wasser.

Das Programm Eco 50° nutzen.

- + Das Programm Eco 50° ist energiesparend und umweltschonend.
  - *"Programme", Seite 21*

---

<sup>1</sup> Je nach Geräteausstattung

Wenn Sie nur wenig Geschirr zu spülen haben, die Zusatzfunktion Halbe Beladung nutzen.<sup>1</sup>

- + Das Programm passt sich der geringeren Beladung an und die Verbrauchswerte werden reduziert.  
→ "Zusatzfunktionen", Seite 23

Die Sensor-Einstellung auf Standard ändern.

- + Die Verbrauchswerte werden reduziert.  
→ "Sensoren", Seite 14

Die Zeolith-Trocknung trägt automatisch zum Energie sparen bei.

- + → "Zeolith-Trocknung ", Seite 14

## Zeolith-Trocknung

Das Gerät ist mit einem Zeolith-Behälter ausgestattet. Mit der Zeolith-Trocknung kann Energie gespart werden.

Zeolith ist ein Mineral, das Feuchtigkeit und Wärmeenergie speichern und wieder abgeben kann.

Im Reinigungsschritt wird Wärmeenergie genutzt, um das Spülwasser aufzuheizen und das Mineral zu trocknen.

Während der Trocknungsphase wird Feuchtigkeit aus dem Spülraum im Mineral gespeichert und Wärmeenergie freigesetzt. Die Wärmeenergie wird in den Spülraum mit trockener Luft ausgeblasen. Dadurch ist eine schnelle und verbesserte Trocknung möglich.

Die Zeolith-Trocknung ist somit sehr energiesparend.

**Tipp:** Um die Funktionsfähigkeit der Zeolith-Trocknung nicht zu beeinträchtigen, stellen Sie keine Geschirr-

teile direkt vor die Ansaugöffnung und Ausblasöffnung des Zeolith-Behälters.

Stellen Sie keine temperaturempfindlichen Geschirrtteile direkt vor die Ausblasöffnung des Zeolith-Behälters.  
→ "Gerät", Seite 17

## Aquasensor<sup>1</sup>

Der Aquasensor ist eine optische Messeinrichtung (Lichtschranke), mit der die Trübung des Spülwassers gemessen wird. Mit dem Aquasensor kann Wasser gespart werden.

Der Einsatz des Aquasensors erfolgt programmspezifisch. Ist die Verschmutzung gering, wird das Spülwasser in den nächsten Spülgang übernommen und der Wasserverbrauch kann um 3-6 Liter gesenkt werden. Ist die Verschmutzung stärker, wird das Spülwasser abgepumpt und durch Frischwasser ersetzt. In den Automatikprogrammen werden zusätzlich Temperatur und Laufzeit dem Verschmutzungsgrad angepasst.

## Sensoren

Die Sensorik passt den Programmablauf und die Programmstärke in den Auto-Programmen je nach Schmutzmenge und Schmutzart an.

Die Sensorik hat verschiedene Empfindlichkeitsstufen, die Sie in den Grundeinstellungen ändern können.  
→ "Grundeinstellungen ändern", Seite 48

| Sensor-Stufe | Beschreibung   |
|--------------|--|
| Standard     | Optimale Einstellung für Mischbeladung und hohe Schmutzmengen. Energiesparend und wassersparend. |

<sup>1</sup> Je nach Geräteausstattung

| Sensor-Stufe     | Beschreibung  |
|------------------|---|
| Empfindlich      | Passt die Programmstärke bereits bei geringen Schmutzmengen für eine effektive Beseitigung von Speiseresten an. Der Energieverbrauch und Wasserverbrauch wird entsprechend angepasst.   |
| Sehr empfindlich | Passt die Programmstärke für erschwerte Nutzungsbedingungen an, z. B. stark eingetrocknete Speisereste. Empfohlene Einstellung bei Verwendung von Bioeineriger oder Ökoreiniger mit geringen Wirkstoffmengen. Der Energieverbrauch und Wasserverbrauch wird entsprechend angepasst. |

## Aufstellen und Anschließen

### Lieferumfang

Prüfen Sie nach dem Auspacken alle Teile auf Transportschäden und die Vollständigkeit der Lieferung. Wenden Sie sich bei Beanstandungen an den Händler, bei dem Sie das Gerät erworben haben oder an unseren Kundendienst.

**Hinweis:** Das Gerät wurde im Werk auf seine einwandfreie Funktion überprüft. Hierbei können Wasserflecken auf dem Gerät zurückgeblieben sein. Die Wasserflecken verschwinden nach dem ersten Spülgang.

Die Lieferung besteht aus:

- Geschirrspüler

- Gebrauchsanleitung
- Montageanleitung
- Garantie<sup>1</sup>
- Montagematerial
- Dampfschutzblech<sup>1</sup>
- Gummischürze<sup>1</sup>
- Netzkabel
- Kurzanleitung<sup>1</sup>

### Gerät aufstellen und anschließen

Sie können Ihr Unterbaugerät oder integrierbares Gerät in der Küchenzeile zwischen Holzwänden und Kunststoffwänden einbauen. Wenn Sie Ihr Gerät nachträglich als Standgerät aufstellen, müssen Sie Ihr Gerät gegen Umkippen sichern, z. B. durch Verschraubungen an der Wand oder durch den Einbau unter einer durchgehenden Arbeitsplatte, die mit den Nachbarschränken fest verbunden ist.

1. "Die Sicherheitshinweise beachten." → *Seite 4*
2. "Die Hinweise zum elektrischen Anschluss beachten." → *Seite 16*
3. Den "Lieferumfang" → *Seite 15* und den Zustand des Geräts prüfen.
4. Die erforderlichen Einbaumaße aus der Montageanleitung entnehmen.
5. Das Gerät mit Hilfe der verstellbaren Füße waagrecht aufstellen. Auf einen sicheren Stand achten.
6. "Den Abwasseranschluss installieren." → *Seite 16*
7. "Den Trinkwasseranschluss installieren." → *Seite 16*
8. Das Gerät an Strom anschließen.

<sup>1</sup> Je nach Geräteausstattung

## Abwasseranschluss

Schließen Sie Ihr Gerät an einen Abwasseranschluss an, damit durch den Spülgang verschmutztes Wasser abfließen kann.

### Abwasseranschluss installieren

1. Die erforderlichen Schritte aus der mitgelieferten Montageanleitung entnehmen.
2. Den Abwasserschlauch mit Hilfe der beiliegenden Teile an den Ablaufstutzen des Siphons anschließen.
3. Darauf achten, dass der Ablaufschlauch nicht geknickt, gequetscht oder in sich verschlungen ist.
4. Darauf achten, dass kein Verschlussdeckel im Ablauf das Abfließen des Abwassers verhindert.

## Trinkwasseranschluss

Schließen Sie Ihr Gerät an einen Trinkwasseranschluss an.

### Trinkwasseranschluss installieren

#### Hinweise

- Stellen Sie sicher, dass Sie das Gerät an einen Wasserzulauf mit einer Sicherheitseinrichtung gegen Trinkwasserverunreinigung durch Rückfließen (gem. DIN EN 1717) anschließen. Die hierfür vorgesehenen Anschlussventile/Wasserhähne sind bei ordnungsgemäßer Hausinstallation mit dieser Sicherheitseinrichtung ausgestattet.
  - Wenn Sie das Gerät tauschen, müssen Sie einen neuen Wasserzulaufschlauch verwenden.
1. Die erforderlichen Schritte aus der mitgelieferten Montageanleitung entnehmen.

2. Das Gerät mit Hilfe der beiliegenden Teile an den Trinkwasseranschluss anschließen.

Die "Technischen Daten" → *Seite 73* beachten.

3. Darauf achten, dass der Trinkwasseranschluss nicht geknickt, gequetscht oder in sich verschlungen ist.

## Elektrischer Anschluss

Schließen Sie Ihr Gerät an das Stromnetz an.

### Gerät elektrisch anschließen

#### Hinweise

- Beachten Sie die "Sicherheitshinweise" → *Seite 5*.
  - Schließen Sie das Gerät nur an Wechselspannung im Bereich von 220 - 240 V und 50 Hz oder 60 Hz an.
  - Beachten Sie, dass das Wassersicherheitssystem nur bei Stromversorgung funktioniert.
1. Am Gerät den Kaltgerätestecker der Netzanschlussleitung einstecken.
  2. Den Netzstecker des Geräts in eine Steckdose in der Nähe des Geräts stecken.  
Die Anschlussdaten des Geräts stehen auf dem Typenschild.
  3. Den Netzstecker auf festen Sitz prüfen.



# Kennenlernen

## Gerät

Hier finden Sie eine Übersicht über die Bestandteile Ihres Geräts.

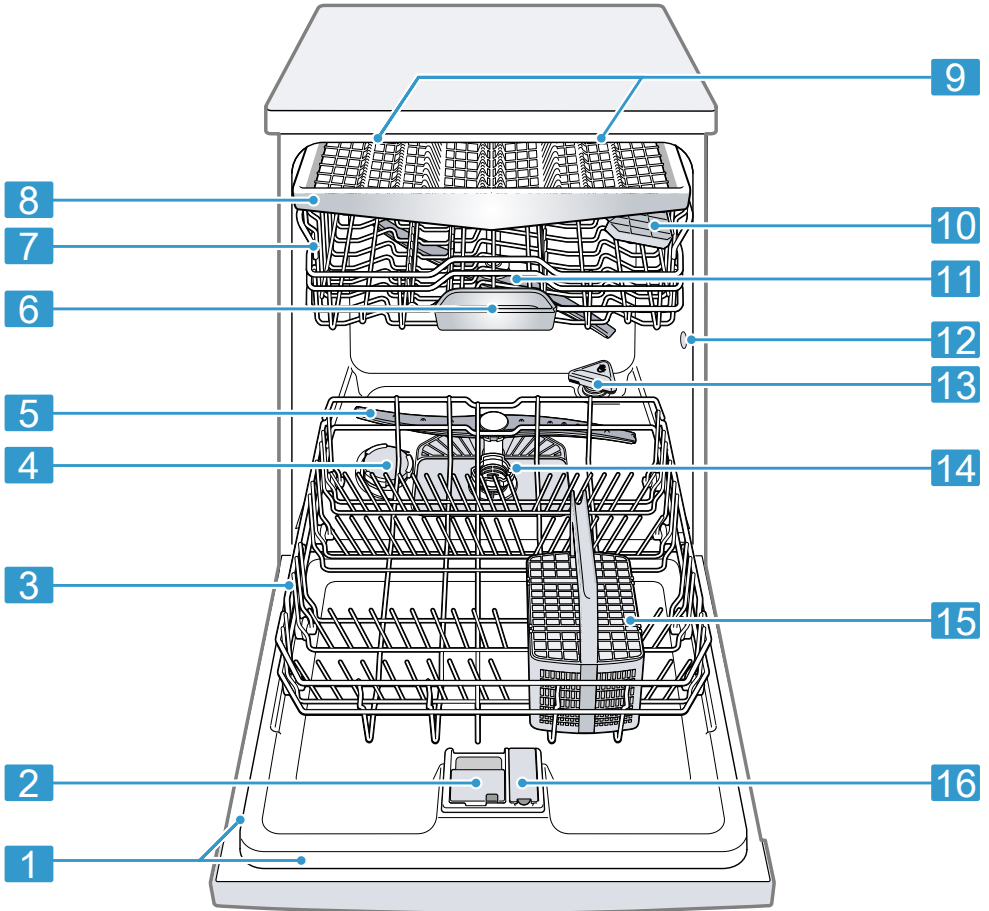

|   |             |  |
|---|-------------|--|
| 1 | Typenschild | Typenschild mit "E-Nummer und FD-Nummer"<br>→ Seite 73.<br>Die Daten benötigen Sie für den "Kundendienst"<br>→ Seite 72. |
|---|-------------|--|

<sup>1</sup> Je nach Geräteausstattung

|           |                                       |  |
|-----------|---------------------------------------|--|
| <b>2</b>  | Reinigerkammer                        | In die Reinigerkammer füllen Sie "Reiniger"<br>→ <i>Seite 38</i> .   |
| <b>3</b>  | Unterer Geschirrkorb                  | "Unterer Geschirrkorb" → <i>Seite 27</i>   |
| <b>4</b>  | Vorratsbehälter für Spezi­alsalz      | In den Vorratsbehälter für Spezi­alsalz füllen Sie Spezi­alsalz für die "Enthärtungsanlage" → <i>Seite 33</i> .  |
| <b>5</b>  | Unterer Sprüharm                      | Der untere Sprüharm reinigt das Geschirr im unteren Geschirrkorb.<br>Wenn das Geschirr nicht optimal gereinigt wird, rei­nigen Sie die Sprüharme.<br>→ <i>"Sprüharme reinigen", Seite 56</i> |
| <b>6</b>  | Tab-Auffangschale                     | Tab's fallen während des Spülgangs automatisch von der Reinigerkammer in die Tab-Auffangschale, wo die­se sich optimal auflösen können.  |
| <b>7</b>  | Oberer Geschirrkorb                   | "Oberer Geschirrkorb" → <i>Seite 25</i>  |
| <b>8</b>  | Besteckschublade <sup>1</sup>         | "Besteckschublade" → <i>Seite 28</i>   |
| <b>9</b>  | EmotionLight <sup>1</sup>             | Innenbeleuchtung des Geräts.<br>→ <i>"Übersicht der Grundeinstellungen", Seite 45</i>  |
| <b>10</b> | Etagere                               | "Etagere" → <i>Seite 30</i>  |
| <b>11</b> | Oberer Spüharm                        | Der obere Spüharm reinigt das Geschirr im oberen Geschirrkorb.<br>Wenn das Geschirr nicht optimal gereinigt wird, rei­nigen Sie die Sprüharme.<br>→ <i>"Sprüharme reinigen", Seite 56</i>    |
| <b>12</b> | Ansaugöffnung des Zeolith-Behäl­ters  | Die Ansaugöffnung wird für die "Zeolith-Trocknung"<br>→ <i>Seite 14</i> benötigt.  |
| <b>13</b> | Ausblasöffnung des Zeolith-Be­hälters | Die Ausblasöffnung wird für die "Zeolith-Trocknung"<br>→ <i>Seite 14</i> benötigt.   |
| <b>14</b> | Siebsystem                            | "Siebsystem" → <i>Seite 55</i>   |
| <b>15</b> | Besteckkorb <sup>1</sup>              | "Besteckkorb" → <i>Seite 28</i>  |
| <b>16</b> | Vorratsbehälter für Klarspüler        | In den Vorratsbehälter für Klarspüler füllen Sie Klar­spüler für die "Klarspüleranlage" → <i>Seite 36</i> .  |

<sup>1</sup> Je nach Geräteausstattung

## Bedienelemente

Über die Bedienelemente stellen Sie alle Funktionen Ihres Geräts ein und erhalten Informationen zum Betriebszustand.

Mit einigen Tasten können Sie verschiedene Funktionen ausführen.

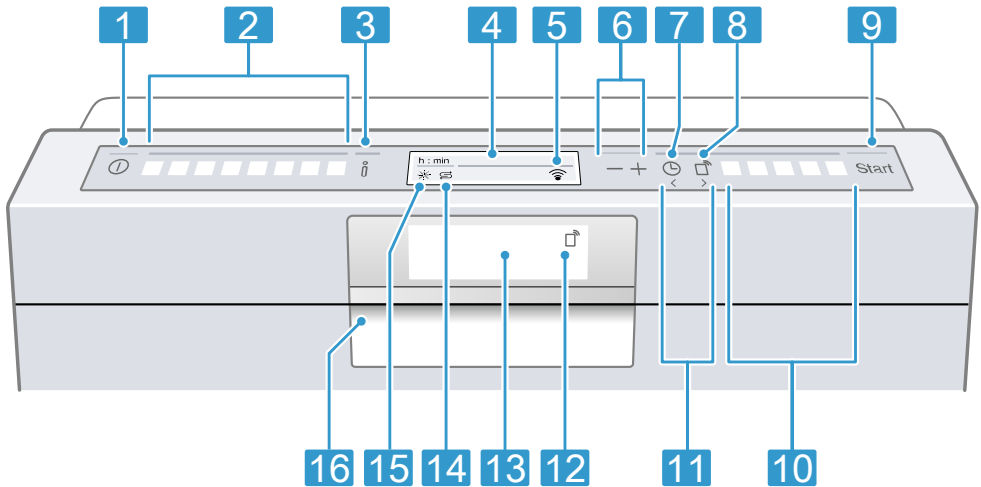

|           |  |  |
|-----------|--|--|
| <b>1</b>  | EIN-/AUS-Taste   | "Gerät einschalten" → Seite 43<br>"Gerät ausschalten" → Seite 44   |
| <b>2</b>  | Programmtasten   | "Programme" → Seite 21   |
| <b>3</b>  | Info-Taste   | Wenn Sie  drücken, zeigt das Display Informationen zu ausgewählten Programmen, Zusatzfunktionen und Grundeinstellungen.<br>Wenn Sie  ca. 3 Sekunden drücken, öffnen Sie das Menü.<br>→ "Grundeinstellungen ändern", Seite 48 |
| <b>4</b>  | Display  | Das Display zeigt Ihnen Informationen zu Programmen, Zusatzfunktionen oder Grundeinstellungen. Über das Display und die Einstelltasten können Sie die Grundeinstellungen ändern.<br>→ "Grundeinstellungen ändern", Seite 48  |
| <b>5</b>  | WLAN-Anzeige   | "Home Connect" → Seite 48  |
| <b>6</b>  | Einstelltasten   | "Grundeinstellungen ändern" → Seite 48   |
| <b>7</b>  | Zeitvorwahl  | "Zeitvorwahl einstellen" → Seite 43  |
| <b>8</b>  | Fernstarttaste   | "Fernstart" → Seite 51   |
| <b>9</b>  | Start-Taste <b>Start</b> und Reset-Taste<br>Reset 3 sec. | "Programm starten" → Seite 43<br>"Programm abbrechen" → Seite 44   |
| <b>10</b> | Programmtasten und Zusatzfunktionen                      | "Programme" → Seite 21<br>"Zusatzfunktionen" → Seite 23  |

<sup>1</sup> Je nach Geräteausstattung

|           |                                |   |
|-----------|--------------------------------|---|
| <b>11</b> | Tasten <>                      | Mit diesen Tasten blättern Sie zwischen den Grundeinstellungen.<br>→ "Grundeinstellungen ändern", Seite 48  |
| <b>12</b> | Anzeige Fernstart <sup>1</sup> | Wenn Sie die Fernstarttaste aktiviert haben und das Gerät über die Home Connect App steuern, leuchtet die Anzeige Fernstart.  |
| <b>13</b> | Display <sup>1</sup>           | Das Display zeigt Ihnen Informationen zu Programmen, Zusatzfunktionen oder Grundeinstellungen. Über das Display und die Einstelltasten können Sie die Grundeinstellungen ändern.<br>→ "Grundeinstellungen ändern", Seite 48 |
| <b>14</b> | Spezialsalznachfüllanzeige     | "Enthärtungsanlage" → Seite 33  |
| <b>15</b> | Klarspülnachfüllanzeige        | "Klarspüleranlage" → Seite 36   |
| <b>16</b> | Türöffner <sup>1</sup>         | "Gerätetür öffnen." → Seite 43  |

<sup>1</sup> Je nach Geräteausstattung



## Programme





Hier finden Sie eine Übersicht über die einstellbaren Programme. Je nach Gerätekonfiguration sind verschiedene Programme verfügbar, welche Sie auf der Bedienblende Ihres Geräts finden.





Abhängig vom gewählten Programm kann die Laufzeit variieren. Die Laufzeit hängt von der Wassertemperatur, der Geschirrmenge, dem Verschmutzungsgrad und der gewählten "Zusatzfunktion" → Seite 23 ab. Bei

ausgeschalteter Klarspüleranlage oder bei Klarspülermangel verändert sich die Laufzeit.

Die Verbrauchswerte finden Sie in der Kurzanleitung. Die Verbrauchswerte beziehen sich auf Normalbedingungen und den WasserhärteWert 13 - 16 °dH. Unterschiedliche Einflussfaktoren können zu Abweichungen führen, z. B. Wassertemperatur oder Leitungsdruck.

| Programm  | Verwendung   | Programmablauf  | Zusatzfunktionen                          |
|---|--|---|---|
| <br>Intensiv 70°  | Geschirr: <ul style="list-style-type: none"> <li>■ Töpfe, Pfannen, unempfindliches Geschirr und Besteck reinigen.</li> </ul> Verschmutzungsgrad: <ul style="list-style-type: none"> <li>■ Stark haftende, eingetrocknete, stärkehaltige und eiweißhaltige Speisereste entfernen.</li> </ul> Bei Verwendung von Pulverreiniger können Sie zusätzlich etwas Reiniger auf die Gerätetür schütten. | Intensiv: <ul style="list-style-type: none"> <li>■ Vorspülen</li> <li>■ Reinigen 70 °C</li> <li>■ Zwischenspülen</li> <li>■ Klarspülen 50 °C</li> <li>■ Trocknen</li> </ul> | Alle<br>→ "Zusatzfunktionen",<br>Seite 23 |
| <br>Auto 45-65° | Geschirr: <ul style="list-style-type: none"> <li>■ Gemischtes Geschirr und Besteck reinigen.</li> </ul> Verschmutzungsgrad: <ul style="list-style-type: none"> <li>■ Leicht angetrocknete, haushaltsübliche Speisereste entfernen.</li> </ul>  | Sensor-optimiert: <ul style="list-style-type: none"> <li>■ Wird abhängig von der Verschmutzung des Spülwassers durch Sensorik optimiert.</li> </ul>                         | Alle<br>→ "Zusatzfunktionen",<br>Seite 23 |

| Programm   | Verwendung  | Programmablauf   | Zusatzfunktionen   |
|--|---|--|--|
| <b>eco</b><br><br>Eco 50°      | Geschirr:<br>■ Gemischtes Geschirr und Besteck reinigen.<br><br>Verschmutzungsgrad:<br>■ Leicht angetrocknete, haushaltsübliche Speisereste entfernen.  | Sparsamstes Programm:<br>■ Vorspülen<br>■ Reinigen 50 °C<br>■ Zwischenspülen<br>■ Klarspülen 35 °C<br>■ Trocknen | Alle<br>→ "Zusatzfunktionen",<br>Seite 23  |
| <br><b>Silence</b><br>Leise 50 | Geschirr:<br>■ Gemischtes Geschirr und Besteck reinigen.<br><br>Verschmutzungsgrad:<br>■ Leicht angetrocknete, haushaltsübliche Speisereste entfernen.  | Geräuschoptimiert:<br>■ Vorspülen<br>■ Reinigen 50 °C<br>■ Zwischenspülen<br>■ Klarspülen 35 °C<br>■ Trocknen    | IntensivZone<br>Halbe Beladung<br>Hygiene Plus<br>Extratrocknen<br>Glanzrocknen<br>→ "Zusatzfunktionen",<br>Seite 23   |
| <br>Glas 40°                   | Geschirr:<br>■ Empfindliches Geschirr, Besteck, temperaturempfindliche Kunststoffe, Gläser und Stielgläser im Stielglaskorb reinigen.<br><br>Verschmutzungsgrad:<br>■ Gering haftende, frische Speisereste entfernen. | Besonders schonend:<br>■ Vorspülen<br>■ Reinigen 40 °C<br>■ Zwischenspülen<br>■ Klarspülen 50 °C<br>■ Trocknen   | IntensivZone<br>VarioSpeedPlus<br>Halbe Beladung<br>Extratrocknen<br>Glanzrocknen<br>→ "Zusatzfunktionen",<br>Seite 23 |
| <br>Schnell 65°              | Geschirr:<br>■ Gemischtes Geschirr und Besteck reinigen.<br><br>Verschmutzungsgrad:<br>■ Leicht angetrocknete, haushaltsübliche Speisereste entfernen.  | Zeitoptimiert:<br>■ Reinigen 65 °C<br>■ Zwischenspülen<br>■ Klarspülen - °C<br>■ Trocknen                        | Extratrocknen<br>Glanzrocknen<br>→ "Zusatzfunktionen",<br>Seite 23   |

| Programm  | Verwendung   | Programmablauf  | Zusatzfunktionen   |
|---|--|---|--|
| <br>Kurz 60°        | Geschirr: <ul style="list-style-type: none"> <li>■ Gemischtes Geschirr und Besteck reinigen.</li> </ul> Verschmutzungsgrad: <ul style="list-style-type: none"> <li>■ Leicht angetrocknete, haushaltsübliche Speisereste entfernen.</li> </ul>                                  | Zeitoptimiert: <ul style="list-style-type: none"> <li>■ Reinigen 65 °C</li> <li>■ Zwischenspülen</li> <li>■ Klarspülen 50 °C</li> <li>■ Trocknen</li> </ul> | Alle<br>→ "Zusatzfunktionen",<br>Seite 23                          |
| <br>Schnell 45°     | Geschirr: <ul style="list-style-type: none"> <li>■ Empfindliches Geschirr, Besteck, temperaturempfindliche Kunststoffe und Gläser reinigen.</li> </ul> Verschmutzungsgrad: <ul style="list-style-type: none"> <li>■ Gering haftende, frische Speisereste entfernen.</li> </ul> | Zeitoptimiert: <ul style="list-style-type: none"> <li>■ Reinigen 45 °C</li> <li>■ Zwischenspülen</li> <li>■ Klarspülen 50 °C</li> </ul>                     | Extratrocknen<br>Glanzrocknen<br>→ "Zusatzfunktionen",<br>Seite 23 |
| <br>Vorspülen       | Geschirr: <ul style="list-style-type: none"> <li>■ Alle Geschirrarten reinigen.</li> </ul> Verschmutzungsgrad: <ul style="list-style-type: none"> <li>■ Kaltes Abspülen, Zwischenreinigung.</li> </ul>   | Kaltes Abspülen: <ul style="list-style-type: none"> <li>■ Vorspülen</li> </ul>  | Keine  |
| <br>Maschinenpflege | -  | Maschinenpflege 70 °C   | Keine  |

## Hinweise für Testinstitute

Testinstitute erhalten die Hinweise für Vergleichsprüfungen, zum Beispiel nach EN60436.

Hierbei handelt es sich um die Bedingungen zur Durchführung der Tests, jedoch nicht um die Ergebnisse oder Verbrauchswerte.



Anfrage per E-Mail an: dishwasher@test-appliances.com

Benötigt werden die Erzeugnisnummer (E-Nr.) und die Fertigungsnummer (FD), die sich auf dem Typenschild an der Gerätetür befinden.

## Zusatzfunktionen

Hier finden Sie eine Übersicht über die einstellbaren Zusatzfunktionen. Je nach Gerätekonfiguration sind verschiedene Zusatzfunktionen verfügbar, welche Sie auf der Bedienblende Ihres Geräts finden.

| Zusatzfunktion  | Verwendung  |
|---|---|
| <br>VarioSpeedPlus | <ul style="list-style-type: none"> <li>■ Die Laufzeit wird abhängig vom Spülprogramm um 20 % bis 66 % verkürzt.</li> <li>■ Der Wasserverbrauch und der Energieverbrauch werden erhöht.</li> </ul> |

| Zusatzfunktion   | Verwendung  |
|--|---|
| <br>Halbe Beladung | <ul style="list-style-type: none"> <li>■ Bei wenig Geschirr zuschalten.</li> <li>■ Weniger Reiniger in die Reinigungskammer geben, als für eine komplette Maschinenbeladung empfohlen wird.</li> <li>■ Die Laufzeit wird verkürzt.</li> <li>■ Der Wasserverbrauch und der Energieverbrauch werden reduziert.</li> </ul>   |
| <br>Hygiene Plus   | <ul style="list-style-type: none"> <li>■ Um einen erhöhten Hygienestatus von Gerät und Geschirr zu erhalten, wird die Temperatur erhöht und extra lang gehalten.</li> <li>■ Besonders geeignet zum Reinigen von Schneidebrettern oder Babyflaschen.</li> <li>■ Durch kontinuierliche Verwendung dieser Funktion wird ein erhöhter Hygienestatus erreicht.</li> <li>■ Dadurch erhöht sich die Laufzeit und der Energieverbrauch steigt.</li> </ul> |

| Zusatzfunktion  | Verwendung   |
|---|--|
| <br>IntensivZone   | <ul style="list-style-type: none"> <li>■ Bei gemischter Beladung mit stark und schwach verschmutztem Geschirr zuschalten, z. B. stärker verschmutzte Töpfe und Pfannen in den Unterkorb und normal verschmutztes Geschirr in den Oberkorb laden.</li> <li>■ Der Sprühdruk im Unterkorb wird erhöht und die maximale Programmtemperatur länger gehalten. Dadurch erhöht sich die Laufzeit und der Energieverbrauch steigt.</li> </ul> |
| <br>Extratrocknen  | <ul style="list-style-type: none"> <li>■ Für ein verbessertes Trocknungsergebnis wird die Klarspül-Temperatur erhöht und die Trocknungsphase verlängert.</li> <li>■ Besonders geeignet zum Trocknen von Kunststoffteilen.</li> <li>■ Der Energieverbrauch ist leicht erhöht und die Laufzeit verlängert sich.</li> </ul>   |
| <br>Glanzrocknen | <ul style="list-style-type: none"> <li>■ Um Flecken zu vermeiden und um die Trocknung zu verbessern, wird die Wassermenge erhöht und die Trocknungsphase verlängert.</li> <li>■ Der Energieverbrauch wird erhöht.</li> <li>■ Klarspüler verwenden.</li> </ul>  |



## Ausstattung

Hier erhalten Sie einen Überblick über die mögliche Ausstattung Ihres Geräts und dessen Verwendung. Die Ausstattung ist abhängig von Ihrer Gerätevariante.

### Oberer Geschirrkorb

Räumen Sie Tassen und Gläser in den oberen Geschirrkorb.



Messerablage <sup>a</sup>

Um Platz für größeres Geschirr zu erhalten, können Sie den oberen Geschirrkorb in der Höhe verstellen.

### Oberen Geschirrkorb mit seitlichen Hebeln einstellen

Um große Geschirrtteile in den Geschirrkörben zu spülen, stellen Sie die Einschubhöhe des oberen Geschirrkorbs ein.

1. Den oberen Geschirrkorb herausziehen.
2. Um ein ruckartiges nach unten fallen des Geschirrkorbs zu vermeiden, den Geschirrkorb seitlich am oberen Rand festhalten.

3. Die Hebel links und rechts auf der Geschirrkorbaußenseite nach innen drücken.

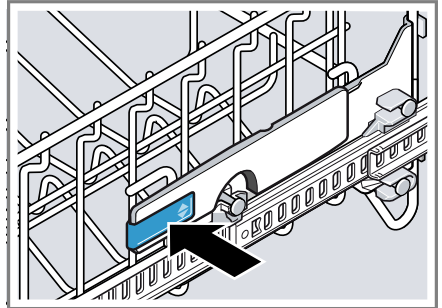

Der Geschirrkorb kann sich leicht absenken.

4. Den Geschirrkorb auf die passende Stufe gleichmäßig absenken oder anheben.  
→ "Geschirrkorbhöhen", Seite 32

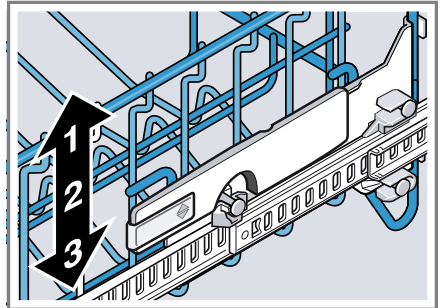

Stellen Sie sicher, dass der Geschirrkorb auf beiden Seiten auf gleicher Höhe liegt.

5. Den Geschirrkorb einschieben.

### Oberen Geschirrkorb ausbauen

1. Den oberen Geschirrkorb komplett herausziehen ①.

<sup>1</sup> Je nach Geräteausstattung

## de Ausstattung

2. Den Geschirrkorb nach vorn aus den Verrastungen herausheben ②.

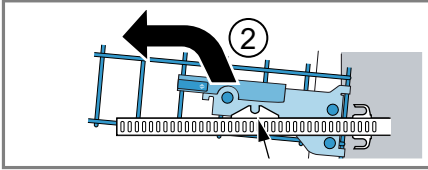
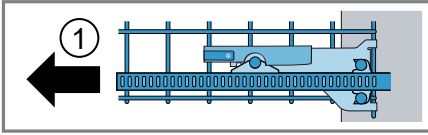

3. Den Geschirrkorb absenken und herausziehen.

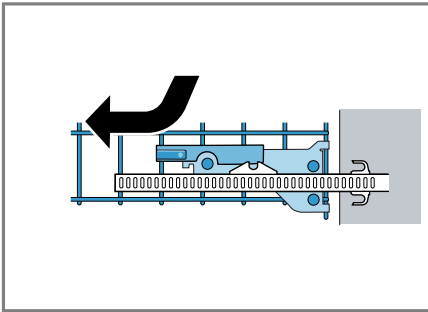

4. Die Führungsschienen in das Gerät schieben.

### Oberen Geschirrkorb einbauen

1. Die Führungsschienen des oberen Geschirrkorbs aus dem Gerät ziehen ①.

2. Den oberen Geschirrkorb einsetzen ②.

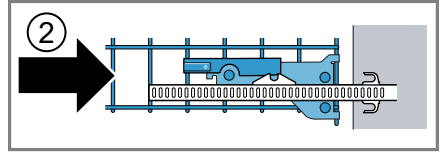
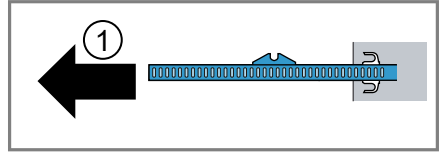

Auf die Position der Rastbolzen achten.

3. Den Geschirrkorb etwas anheben und die hinteren Rastbolzen in die hinteren Rasthaken der Führungsschienen führen ①.
  4. Den Geschirrkorb absenken und die vorderen Rastbolzen in die Einrastungen drücken ②.
- ✓ Der Geschirrkorb rastet hörbar ein.
5. Den Geschirrkorb in das Gerät schieben ③.

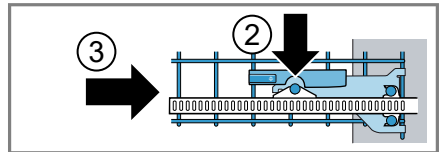
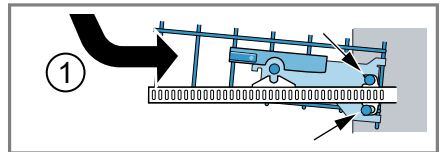

## Unterer Geschirrkorb

Räumen Sie Töpfe und Teller in den unteren Geschirrkorb.

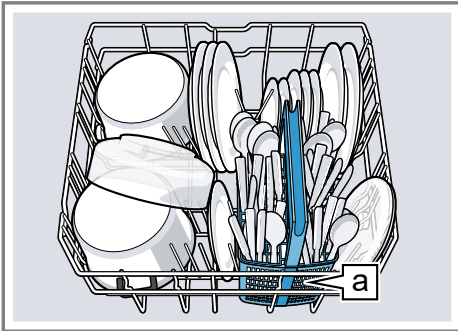

Besteckkorb **a**<sup>1</sup>

Große Teller bis zu einem Durchmesser von 31/34 cm<sup>1</sup> können Sie wie abgebildet einräumen.

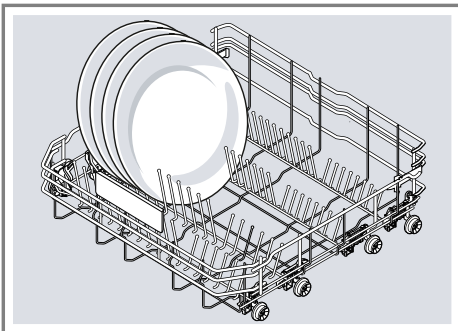

### Unteren Geschirrkorb ausbauen

1. Den unteren Geschirrkorb komplett herausziehen.

2. Den Geschirrkorb aus den vorderen Halterungen heben und etwas nach vorn ziehen.

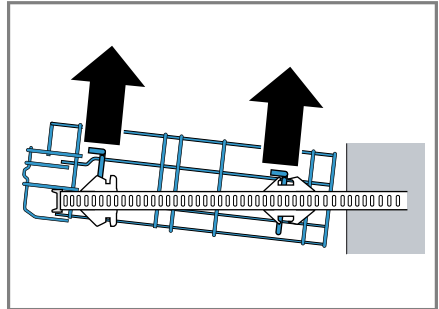

3. Den Geschirrkorb aus den hinteren Halterungen heben.
4. Die Führungsschienen in das Gerät schieben.

### Unteren Geschirrkorb einbauen

1. Die Führungsschienen des unteren Geschirrkorbs aus dem Gerät ziehen.
2. Den unteren Geschirrkorb in die hinteren Halterungen einsetzen und etwas nach hinten schieben **①**.
3. Den Geschirrkorb absenken und in die vorderen Halterungen einsetzen **②**.

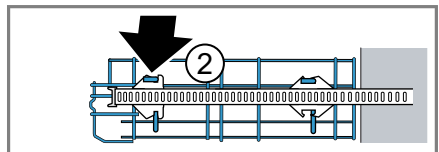
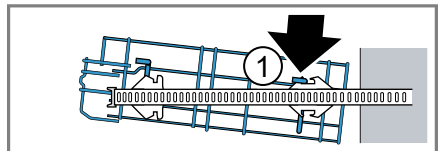

4. Den Geschirrkorb in das Gerät schieben.

<sup>1</sup> Je nach Geräteausstattung

## Besteckkorb

Räumen Sie Besteck in den Besteckkorb immer unsortiert und mit der spitzen Seite nach unten.

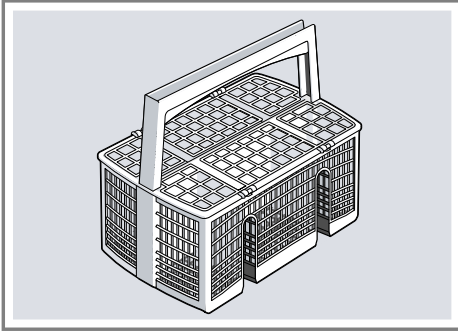

## Besteckschublade

Räumen Sie Besteck in die Besteckschublade ein.

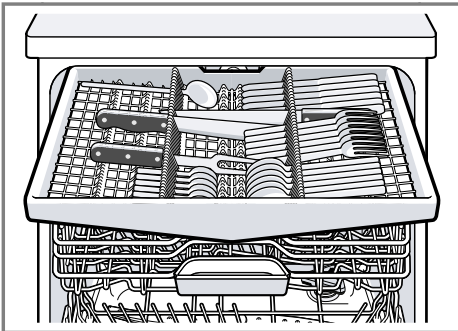

Räumen Sie Besteck mit der spitzen und scharfen Seite nach unten ein. Um mehr Platz für höhere und breitere Besteckteile zu erhalten, können Sie die Besteckschublade umbauen.<sup>1</sup>

### Besteckschublade umbauen<sup>1</sup>

Um mehr Platz für höhere und breitere Besteckteile zu erhalten, können Sie die seitlichen Ablagen herunterklappen und die vorderen Stachelreihen umklappen.

1. Um die seitliche Ablage herunterzuklappen, den Hebel nach vorn drücken ① und die seitliche Ablage herunterklappen ②.
2. Um die vorderen Stachelreihen umzuklappen, den Hebel nach vorne drücken und die Klappstacheln umklappen ③.

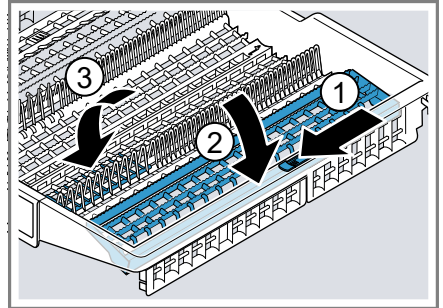

### Tipp

Wenn Sie die Besteckschublade in die Originalstellung bringen wollen, klappen Sie die seitliche Ablage nach oben, bis diese hörbar einrastet.

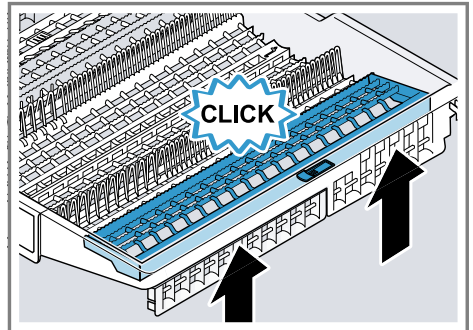

### Besteckschublade ausbauen

1. Die Besteckschublade komplett herausziehen ①.

<sup>1</sup> Je nach Geräteausstattung

2. Die Besteckschublade nach vorn aus den Verrastungen herausheben ②.

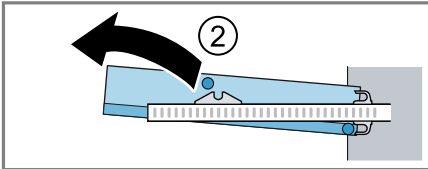
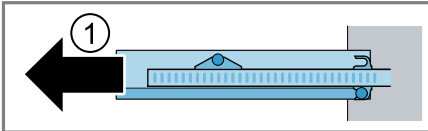

3. Die Besteckschublade absenken und herausziehen.

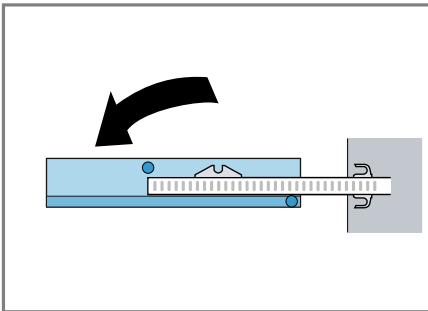

4. Die Führungsschienen in das Gerät schieben.

### Besteckschublade einbauen

1. Die Führungsschienen der Besteckschublade aus dem Gerät ziehen ①.

2. Die Besteckschublade einsetzen ②.

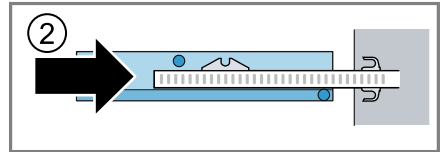
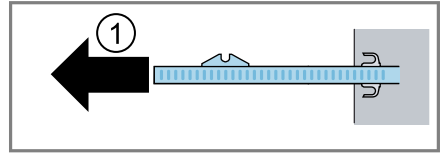

Auf die Position der Rastbolzen achten.

3. Die Besteckschublade etwas anheben und die unteren Rastbolzen in die unteren Rasthaken der Führungsschienen führen ①.
4. Die Besteckschublade absenken und die vorderen Rastbolzen in die Einrastungen drücken ②.
- ✓ Die Besteckschublade rastet hörbar ein.
5. Die Besteckschublade in das Gerät schieben ③.

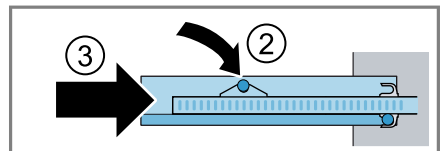
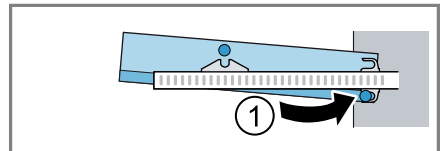

## Etagere

Nutzen Sie die Etagere und den Raum darunter, um kleine Tassen und Gläser oder größere Besteckteile einzuräumen, z. B. Kochlöffel oder Vorlegebesteck.



Sie können die Höhe der Etagere einstellen.<sup>1</sup>

Wenn Sie die Etagere nicht benötigen, können Sie diese nach oben klappen.

### Etagere einstellen<sup>1</sup>

Sie können die Etagere in der Höhe verstellen.

1. Die Etagere senkrecht stellen und nach oben ziehen ①.

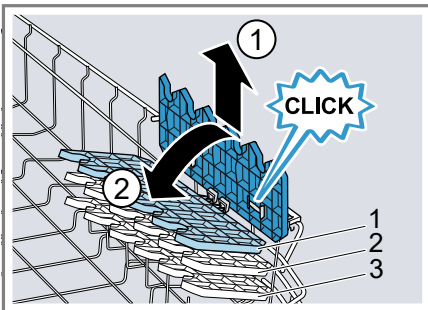

2. Die Etagere leicht schräg stellen und auf die passende Höhe schieben ②.

3. Die Etagere nach unten drücken.  
✓ Die Etagere rastet hörbar ein.

## Klappstacheln

Nutzen Sie die Klappstacheln, um Geschirr sicher einzusortieren, z. B. Teller.

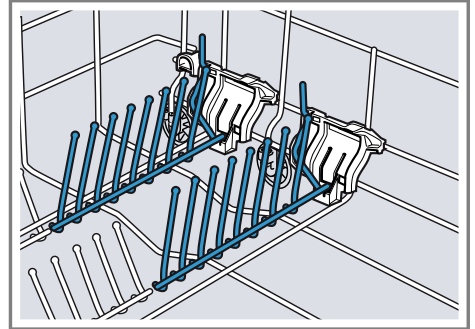

Um Töpfe, Schüsseln und Gläser besser einzuräumen, können Sie die Klappstacheln umklappen.<sup>1</sup>

### Klappstacheln umklappen<sup>1</sup>

Wenn Sie die Klappstacheln nicht benötigen, klappen Sie diese um.

1. Den Hebel nach vorn drücken ① und die Klappstacheln umklappen ②.

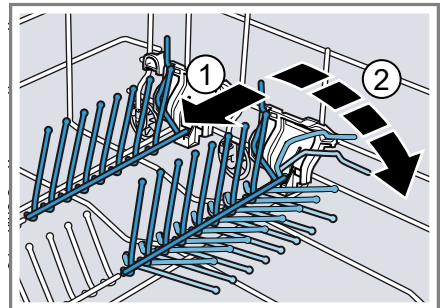

<sup>1</sup> Je nach Geräteausstattung

2. Um die Klappstacheln wieder zu nutzen, diese hochklappen.
- ✓ Die Klappstacheln rasten hörbar ein.

## Kleinteilehalter

Nutzen Sie den Kleinteilehalter, um kleinere Geschirrtteile einzuräumen, z. B. leichte Kunststoffteile.

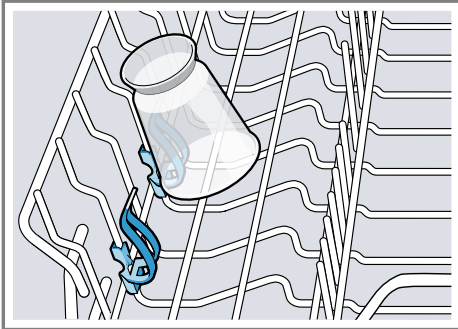

## Messerablage

Nutzen Sie die Messerablage für lange, scharfe Gegenstände und lange Besteckteile.

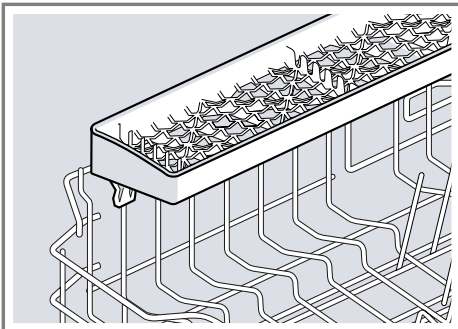

## Backblechsprühkopf

Nutzen Sie den Backblechsprühkopf, um großes Geschirr zu reinigen, z. B. Bleche, Gitter und Teller.

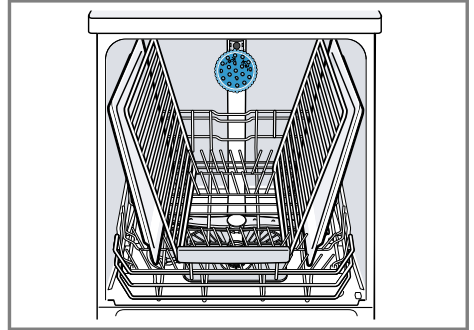

Damit der Sprühstrahl alle Teile erreichen kann, ordnen Sie maximal 2 Backbleche und 2 Gitter wie abgebildet ein.

**Hinweis:** Beachten Sie, dass Sie das Gerät immer mit dem oberen Geschirrkorb oder dem Backblechsprühkopf betreiben.

### Backblechsprühkopf einsetzen

Setzen Sie den Backblechsprühkopf anstatt des oberen Geschirrkorbs ein, um große Bleche, Gitter und Teller zu reinigen.

1. "Den oberen Geschirrkorb entnehmen." → Seite 25

## de Ausstattung

- Den Backblechsprühkopf in die Halterung einsetzen ① und nach rechts drehen ②.

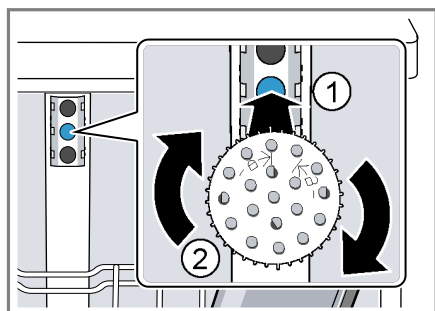

- ✓ Der Backblechsprühkopf rastet hörbar ein.

## Backblechsprühkopf entnehmen

Wenn Sie den Backblechsprühkopf nicht mehr benötigen, entnehmen Sie diesen aus dem Gerät.

- Den Backblechsprühkopf nach links drehen und aus der Halterung entnehmen.
- "Den oberen Geschirrkorb in das Gerät einsetzen." → Seite 26

## Geschirrkorbhöhen

Stellen Sie die Geschirrkörbe auf die passende Höhe ein.

### Gerätehöhe 81,5 cm mit Besteckkorb

| Stufe    | Oberkorb | Unterkorb |
|----------|----------|-----------|
| 1 max. ø | 22 cm    | 31 cm     |
| 2 max. ø | 24,5 cm  | 27,5 cm   |
| 3 max. ø | 27 cm    | 25 cm     |

### Gerätehöhe 81,5 cm mit Besteckschublade

| Stufe    | Oberkorb | Unterkorb |
|----------|----------|-----------|
| 1 max. ø | 16 cm    | 31 cm     |
| 2 max. ø | 18,5 cm  | 27,5 cm   |
| 3 max. ø | 21 cm    | 25 cm     |

### Gerätehöhe 86,5 cm mit Besteckkorb

| Stufe    | Oberkorb | Unterkorb |
|----------|----------|-----------|
| 1 max. ø | 24 cm    | 34 cm     |
| 2 max. ø | 26,5 cm  | 30,5 cm   |
| 3 max. ø | 29 cm    | 28 cm     |



**Gerätehöhe 86,5 cm mit Besteckschublade**

| Stufe    | Oberkorb | Unterkorb |
|----------|----------|-----------|
| 1 max. ø | 18 cm    | 34 cm     |
| 2 max. ø | 20,5 cm  | 30,5 cm   |
| 3 max. ø | 23 cm    | 28 cm     |

**Vor dem ersten Gebrauch**

Nehmen Sie die Einstellungen für die erste Inbetriebnahme vor.

**Erste Inbetriebnahme vornehmen**

Bei der ersten Inbetriebnahme oder nach dem Zurückstellen auf Werks-einstellungen müssen Sie Einstellungen vornehmen.

**Voraussetzung:** "Das Gerät ist aufgestellt und angeschlossen."  
→ Seite 15

1. "Spezialsalz einfüllen." → Seite 34
2. "Klarspüler einfüllen." → Seite 36
3. Das Gerät einschalten.
- ✓ Das Display zeigt die Einstellungen für die erste Inbetriebnahme.
4. > so oft drücken, bis das Display die gewünschte Einstellung zeigt.

**Hinweis:** Wenn Sie bei der Einstellung Erstinbetriebnahme Home Connect wählen, nehmen Sie die weiteren Einstellungen über die Home Connect App Ihres mobilen Endgeräts vor.

- Sprache
- Erstinbetriebnahme

- Uhrzeitformat
- Uhrzeiteinstellung
- Wasserhärte
- Klarspülerzugabe
- Wasseranschluss<sup>1</sup>

Diese Einstellungen und weitere "Grundeinstellungen" → Seite 45 können Sie jederzeit am Gerät oder über die Home Connect App Ihres mobilen Endgeräts ändern.

5. – oder + so oft drücken, bis das Display den passenden Wert zeigt. Sie können mehrere Einstellungen ändern.
6. Um die Einstellungen zu speichern,  ca. 3 Sekunden drücken.

**Enthärtungsanlage**

Hartes, kalkhaltiges Wasser hinterlässt Kalkrückstände auf dem Geschirr sowie dem Spülbehälter und kann Geräteteile verstopfen.

Um gute Spülergebnisse zu erhalten, können Sie Wasser mit der Enthärtungsanlage und Spezialsalz enthärten. Um Schäden am Gerät zu vermeiden, muss Wasser mit einem Härtegrad oberhalb von 7 °dH enthärtet werden.

<sup>1</sup> Je nach Geräteausstattung

## Übersicht der Wasserhärteeinstellungen

Hier finden Sie eine Übersicht über die einstellbaren Werte des Wasserhärtegrads.

Den Wasserhärtegrad können Sie beim örtlichen Wasserwerk erfragen oder mit einem Wasserhärte tester bestimmen.

| Wasserhärtegrad °dH | Härtebereich | mmol/l    | Einstellwert |
|---------------------|--------------|-----------|--------------|
| 0 - 6               | weich        | 0 - 1,1   | 0 - 6        |
| 7 - 8               | weich        | 1,2 - 1,4 | 7 - 8        |
| 9 - 10              | mittel       | 1,5 - 1,8 | 9 - 10       |
| 11 - 12             | mittel       | 1,9 - 2,1 | 11 - 12      |
| 13 - 16             | mittel       | 2,2 - 2,9 | 13 - 16      |
| 17 - 21             | hart         | 3,0 - 3,7 | 17 - 21      |
| 22 - 30             | hart         | 3,8 - 5,4 | 22 - 30      |
| 31 - 50             | hart         | 5,5 - 8,9 | 31 - 50      |

**Hinweis:** Stellen Sie Ihr Gerät auf den ermittelten Wasserhärtegrad ein.  
→ *"Enthärtungsanlage einstellen"*, Seite 34

Bei einem Wasserhärtegrad von 0 - 6 °dH können Sie auf Spezi alsalz verzichten und die Enthärtungsanlage ausschalten.

→ *"Enthärtungsanlage ausschalten"*, Seite 35

## Enthärtungsanlage einstellen

Stellen Sie das Gerät auf den Wasserhärtegrad ein.

1. Den Wasserhärtegrad und den passenden Einstellwert ermitteln.  
→ *"Übersicht der Wasserhärteeinstellungen"*, Seite 34
2. Um die Grundeinstellungen zu öffnen,  ca. 3 Sekunden drücken.
3. > so oft drücken, bis das Display "Wasserhärte" zeigt.
4. – oder + so oft drücken, bis das Display den passenden Wasserhärtegrad zeigt.
5. Um die Einstellungen zu speichern,  ca. 3 Sekunden drücken.

## Spezi alsalz

Mit Spezi alsalz können Sie Wasser enthärten.

### Spezi alsalz einfüllen

Wenn die Spezi alsalznachfüllanzeige leuchtet, füllen Sie unmittelbar vor dem Programmstart Spezi alsalz in den Vorratsbehälter für Spezi alsalz. Die benötigte Spezi alsalzmenge ist abhängig vom Wasserhärtegrad. Je höher der Wasserhärtegrad, desto höher die benötigte Spezi alsalzzugabe menge.

### ACHTUNG!

- Reiniger kann die Enthärtungsanlage beschädigen.
  - ▶ Nur mit Spezi alsalz für Geschirrspüler den Vorratsbehälter der Enthärtungsanlage füllen.
- Spezi alsalz kann den Spülbehälter durch Korrosion beschädigen.
  - ▶ Damit übergelaufenes Spezi alsalz aus dem Spülbehälter gespült wird, das Spezi alsalz un-

mittelbar vor dem Programmstart in den Vorratsbehälter für Spezi­alsalz füllen.

1. Den Deckel vom Vorratsbehälter für Spezi­alsalz aufdrehen und ent­nehmen.
2. Bei der ersten Inbetriebnahme: Den Vorratsbehälter komplett mit Wasser füllen.
3. **Hinweis:** Nur Spezi­alsalz für Spül­maschinen verwenden. Keine Salztabletten verwenden. Kein Speisesalz verwenden. Das Spezi­alsalz in den Vorratsbe­hälter füllen.

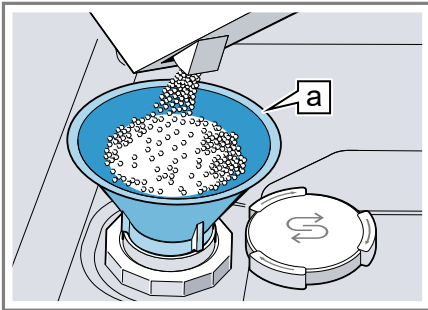

Trichter <sup>a</sup>

Den Vorratsbehälter komplett mit Spezi­alsalz füllen. Das Wasser im Vorratsbehälter wird verdrängt und läuft ab.



4. Den Deckel auf den Vorratsbehälter aufsetzen und zudrehen.

## Enthärtungsanlage ausschalten

Wenn Sie die Salznachfüllanzeige stört, z. B. wenn Sie kombinierte Rei­niger mit Salzersatzstoffen verwen­den, können Sie die Salznachfüllan­zeige ausschalten.

### Hinweis

Um Geräteschäden zu vermeiden, schalten Sie die Enthärtungsanlage nur in den folgenden Fällen aus:

- Der Wasserhärtegrad beträgt maxi­mal 21 °dH und Sie verwenden einen kombinierten Reiniger mit Salzersatzstoffen. Kombinierte Rei­niger mit Salzersatzstoffen können Sie laut Herstellerangaben meist nur bis zu einem Wasserhärtegrad von 21 °dH ohne die Zugabe von Spezi­alsalz verwenden.
  - Der Wasserhärtegrad beträgt 0 - 6 °dH. Sie können auf Spezi­alsalz verzichten.
1. Um die Grundeinstellungen zu öff­nen,  ca. 3 Sekunden drücken.
  2. > so oft drücken, bis das Display "Wasserhärte" zeigt.
  3. - oder + so oft drücken, bis das Display 0 - 6 zeigt.
  4. Um die Einstellungen zu speichern,  ca. 3 Sekunden drücken.
- ✓ Die Enthärtungsanlage ist ausge­schaltet und die Salznachfüllan­zeige ist deaktiviert.

<sup>1</sup> Je nach Geräteausstattung

## Regenerieren der Enthärtungsanlage

Um die störungsfreie Funktion der Enthärtungsanlage zu erhalten, führt das Gerät in regelmäßigen Abständen ein Regenerieren der Enthärtungsanlage durch.

Das Regenerieren der Enthärtungsanlage erfolgt in allen Programmen vor Ende des Hauptspülgangs. Es erhöhen sich die Laufzeit und die Verbrauchswerte, z. B. Wasser und Strom.

## Übersicht der Verbrauchswerte beim Regenerieren der Enthärtungsanlage

Hier finden Sie eine Übersicht der maximal zusätzlichen Laufzeit und Verbrauchswerte beim Regenerieren der Enthärtungsanlage. Die gültige Spalte für Ihre Gerätevariante entnehmen Sie mittels des Wasserverbrauchs im Programm Eco 50° aus der Kurzanleitung.

| Wasserverbrauch in Liter (je nach Gerätevariante) | Regenerieren der Enthärtungsanlage nach x Spülgängen | Zusätzliche Laufzeit in Minuten | Mehrverbrauch Wasser in Liter | Mehrverbrauch Strom in kWh |
|---|--|---------------------------------|-------------------------------|----------------------------|
| 6,5 / 6,7   | 8  | 7                               | 5                             | 0,05                       |
| 7,5 / 7,7   | 7  | 7                               | 5                             | 0,05                       |
| 9,5   | 6  | 7                               | 5                             | 0,05                       |
| ab 10,5   | 5  | 7                               | 5                             | 0,05                       |

Die angegebenen Verbrauchswerte sind Labormesswerte nach aktuell gültigem Standard und anhand des Programms Eco 50° sowie dem werkseitig eingestellten Wert des Wasserhärtegrads 13 - 16 °dH ermittelt.

## Klarspüleranlage

Geschirr und Gläser können Sie mit der Klarspüleranlage sowie Klarspüler fleckenlos und klar spülen.

### Klarspüler

Um optimale Trocknungsergebnisse zu erhalten, verwenden Sie Klarspüler. Verwenden Sie nur Klarspüler für Haushaltsgeschirrspüler.

### Klarspüler einfüllen

Wenn das Display "Bitte Klarspüler nachfüllen." zeigt, füllen Sie Klarspüler nach. Verwenden Sie nur Klarspüler für Haushaltsgeschirrspüler.

1. Die Lasche am Deckel des Vorratsbehälters für Klarspüler drücken ① und anheben ②.

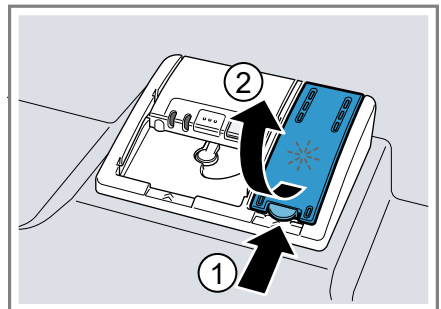

- Den Klarspüler bis zur Markierung max einfüllen.



- Wenn Klarspüler übergelaufen ist, diesen aus dem Spülbehälter entfernen.  
Übergelaufener Klarspüler kann zu übermäßiger Schaumbildung beim Spülgang führen.
- Den Deckel des Vorratsbehälters für Klarspüler schließen.  
✓ Der Deckel rastet hörbar ein.

## Klarspülerzugabemenge einstellen

Wenn Schlieren oder Wasserflecken auf dem Geschirr zurückbleiben, ändern Sie die Klarspülerzugabemenge.

- Um die Grundeinstellungen zu öffnen,  ca. 3 Sekunden drücken.
- > so oft drücken, bis das Display "Klarspülerzugabe" zeigt.
- oder + so oft drücken, bis die passende Klarspülerzugabemenge eingestellt ist.

Werkseitig ist der Wert 5 eingestellt.

- Eine niedrige Stufe gibt dem Spülgang weniger Klarspüler zu und reduziert Schlieren auf dem Geschirr.



- Eine höhere Stufe gibt dem Spülgang mehr Klarspüler zu, reduziert Wasserflecken und erzeugt ein höheres Trocknungsergebnis.

- Um die Einstellungen zu speichern,  ca. 3 Sekunden drücken.

## Klarspüleranlage ausschalten

Wenn Sie die Klarspülerachfüllanzeige stört, z.B. wenn Sie kombinierte Reiniger mit Klarspülerkomponente verwenden, können Sie die Klarspüleranlage ausschalten.

**Tipp:** Die Funktion des Klarspülers ist bei kombinierten Reinigern begrenzt. Wenn Sie Klarspüler verwenden, erreichen Sie meist bessere Ergebnisse.

- Um die Grundeinstellungen zu öffnen,  ca. 3 Sekunden drücken.
- > so oft drücken, bis das Display "Klarspülerzugabe" zeigt.
- oder + so oft drücken, bis das Display die Klarspülerzugabemenge 0 zeigt.
- Um die Einstellungen zu speichern,  ca. 3 Sekunden drücken.  
✓ Die Klarspüleranlage ist ausgeschaltet und die Klarspülerachfüllanzeige ist deaktiviert.

## Reiniger

Erfahren Sie, welche Reiniger für Ihr Gerät geeignet sind.

### Geeignete Reiniger

Verwenden Sie nur Reiniger, der für Geschirrspüler geeignet ist. Geeignet sind sowohl Solo-Reiniger als auch kombinierte Reiniger.

Um optimale Spülergebnisse und Trocknungsergebnisse zu erzielen, verwenden Sie Solo-Reiniger in Verbindung mit getrennter Anwendung von "Spezialsalz" → *Seite 34* und "Klarspüler" → *Seite 36*.

Moderne, leistungsfähige Reiniger verwenden überwiegend eine niederkalkische Rezeptur mit Enzymen. Enzyme bauen Stärke ab und lösen Eiweiß. Zur Entfernung farbiger Flecken werden meist Bleichmittel auf Sauerstoffbasis verwendet, z. B. für Tee oder Ketchup.

**Hinweis:** Beachten Sie bei jedem Reiniger die Herstellerhinweise.

| Reiniger       | Beschreibung  |
|----------------|---|
| Tabs           | <p>Tabs sind für alle Reinigungsaufgaben geeignet und müssen nicht dosiert werden.</p> <p>Bei verkürzten Programmen können sich Tabs gegebenenfalls nicht vollständig auflösen und Reinigerreste zurückbleiben. Die Reinigungswirkung kann dadurch beeinträchtigt werden.</p> |
| Pulverreiniger | <p>Pulverreiniger werden bei verkürzten Programmen empfohlen.</p> <p>Die Dosierung kann an den Verschmutzungsgrad angepasst werden.</p>   |

| Reiniger        | Beschreibung  |
|-----------------|---|
| Flüssigreiniger | <p>Flüssigreiniger wirken schneller und werden bei verkürzten Programmen ohne Vorspülen empfohlen.</p> <p>Es kann vorkommen, dass eingefüllter Flüssigreiniger trotz geschlossener Reini-<br/>gerkammer austritt. Dies ist kein Mangel und un-<br/>kritisch, wenn Sie Folgen-<br/>des beachten:</p> <ul style="list-style-type: none"> <li>■ Wählen Sie nur ein Pro-<br/>gramm ohne Vorspülen.</li> <li>■ Stellen Sie keine Zeit-<br/>vorwahl für den Pro-<br/>grammstart ein.</li> </ul> <p>Die Dosierung kann an den Verschmutzungsgrad an-<br/>gepasst werden.</p> |

**Tipp:** Geeignete Reinigungsmittel können online über unsere Internetseite oder über den "Kundendienst" → *Seite 72* bezogen werden.

### Solo-Reiniger

Solo-Reiniger sind Produkte, die neben dem Reiniger keine weiteren Komponenten enthalten, z. B. Pulverreiniger oder Flüssigreiniger. Mit Pulverreiniger und Flüssigreiniger kann die Dosierung an den Verschmutzungsgrad des Geschirrs individuell angepasst werden. Um ein besseres Spülergebnis und Trocknungsergebnis zu erhalten und um Geräteschäden zu vermeiden, verwenden Sie zusätzlich "Spezialsalz" → *Seite 34* und "Klarspüler" → *Seite 36*.

### Kombinierte Reiniger

Neben herkömmlichen Solo-Reinigern werden eine Reihe von Produkten mit zusätzlichen Funktionen angeboten. Diese Produkte enthalten ne-

ben dem Reiniger auch Klarspüler und Salzersatzstoffe (3in1) und je nach Kombination (4in1, 5in1, ...) zusätzliche Komponenten, wie z. B. Glasschutz oder Edelmetallglanz. Kombinierte Reiniger funktionieren laut Herstellerangabe in der Regel nur bis zu einem Wasserhärtegrad von 21 °dH. Über einem Wasserhärtegrad von 21 °dH müssen Sie Spezi­alsalz und Klarspüler zugeben. Für beste Spülergebnisse und Trocknungsergebnisse empfehlen wir ab einem Wasserhärtegrad von 14 °dH die Verwendung von Spezi­alsalz und Klarspüler. Wenn Sie kombinierte Reiniger verwenden, passt sich das Spülprogramm automatisch an, um das bestmögliche Spülergebnis und Trocknungsergebnis zu erhalten.

## Ungeeignete Reiniger

Verwenden Sie keine Reiniger, die Geräteschäden verursachen können oder die Gesundheit gefährden.

| Reiniger              | Beschreibung  |
|-----------------------|---|
| Handspülmittel        | Handspülmittel kann zu erhöhter Schaumbildung führen und Geräteschäden verursachen. |
| Chlorhaltige Reiniger | Chlorrückstände auf Geschirr können die Gesundheit gefährden.                       |

## Hinweise zu Reinigern

Beachten Sie die Hinweise zu Reinigern im täglichen Gebrauch.

- Reinigungsprodukte mit der Kennzeichnung "Bio" oder "Öko" verwenden (aus Umweltschutzgründen) in der Regel geringere Mengen an Wirkstoffen oder verzichten komplett auf bestimmte Inhaltsstoffe. Die Reinigungswirkung kann eingeschränkt sein.

- Stellen Sie die Klarspüleranlage und die Enthärtungsanlage auf den verwendeten Solo-Reiniger oder kombinierten Reiniger ein.
- Kombinierte Reiniger mit Salzersatzstoffen können laut Herstellerangaben nur bis zu einem bestimmten Wasserhärtegrad, meist 21 °dH, ohne die Zugabe von Spezi­alsalz verwendet werden. Für beste Spülergebnisse und Trocknungsergebnisse empfehlen wir ab einem Wasserhärtegrad von 14 °dH die Verwendung von Spezi­alsalz.
- Um Verklebungen zu vermeiden, fassen Sie Reiniger mit wasserlöslicher Hülle nur mit trockenen Händen an und füllen Sie diesen nur in eine trockene Reinigerkammer ein.
- Auch wenn die Klarspüler­nachfüll­anzeige und die Spezi­alsalznachfüll­anzeige leuchten, laufen Spülprogramme bei Verwendung von kombinierten Reinigern einwandfrei ab.
- Die Funktion des Klarspülers ist bei kombinierten Reinigern begrenzt. Wenn Sie Klarspüler verwenden, erreichen Sie meist bessere Ergebnisse.
- Verwenden Sie Tabs mit spezieller Trocknungsleistung.

## Reiniger einfüllen

1. Um die Reinigerkammer zu öffnen, den Verschlussriegel drücken.

## de Geschirr

2. Reiniger in die trockene Reinigerkammer füllen.



Wenn Sie Tabs verwenden, genügt eine Tablette. Tabs quer einlegen. Wenn Sie Pulverreiniger oder Flüssigreiniger verwenden, beachten Sie die Dosierungshinweise des Herstellers und die Dosierungseinteilung der Reinigerkammer. Bei normaler Verschmutzung genügen 20 ml – 25 ml Reiniger. Bei wenig verschmutztem Geschirr genügt eine etwas geringere als die angegebene Reinigermenge.

3. Den Deckel der Reinigerkammer schließen.

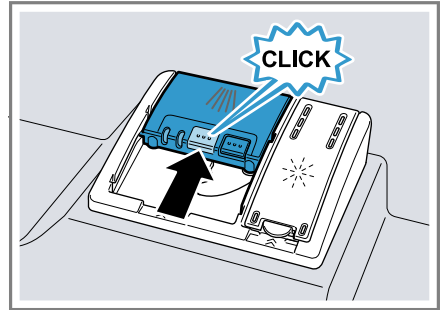

- ✓ Der Deckel rastet hörbar ein.
- ✓ Die Reinigerkammer öffnet sich programmabhängig automatisch zum optimalen Zeitpunkt während des Programmablaufs. Pulverreiniger oder Flüssigreiniger verteilen sich im Spülbehälter und werden aufgelöst. Tabs fallen in die Tab-Auffangschale und lösen sich dosiert auf. Legen Sie keine Gegenstände in die Tab-Auffangschale, damit sich das Tab gleichmäßig auflösen kann.

---

## Geschirr

Spülen Sie nur Geschirr, das für die Spülmaschine geeignet ist.

**Hinweis:** Aufglasdekore, Aluminiumteile und Silberteile können beim Spülen verblassen oder sich verfärben. Empfindliche Glassorten können nach einigen Spülgängen trüb werden.



## Glasschäden und Geschirrschäden

Vermeiden Sie Glasschäden und Geschirrschäden.

| Ursache  | Empfehlung  |
|--|---|
| <p>Das folgende Geschirr ist nicht spülmaschineneeignet:</p> <ul style="list-style-type: none"> <li>■ Besteckteile und Geschirrtteile aus Holz</li> <li>■ Dekorgläser, kunstgewerbliches und antikes Geschirr</li> <li>■ Nicht hitzebeständige Kunststoffteile</li> <li>■ Geschirr aus Kupfer und Zinn</li> <li>■ Mit Asche, Wachs, Schmierfett und Farbe verunreinigtes Geschirr</li> <li>■ Sehr kleine Geschirrtteile</li> </ul> | <p>Spülen Sie nur Geschirr, das vom Hersteller als spülmaschineneeignet gekennzeichnet ist.</p>             |
| <p>Glas und Geschirr ist nicht spülmaschineneeignet.</p>   | <p>Spülen Sie nur Gläser und Porzellan, das vom Hersteller als spülmaschineneeignet gekennzeichnet ist.</p> |
| <p>Chemische Zusammensetzung des Reinigungsmittels verursacht Schäden.</p>   | <p>Verwenden Sie einen Reiniger, der vom Hersteller als geschirrschonend gekennzeichnet ist.</p>            |

| Ursache  | Empfehlung   |
|--|--|
| <p>Stark ätz-alkalische oder stark säurehaltige Reinigungsmittel, insbesondere aus dem Gewerbebereich oder Industriebereich, in Verbindung mit Aluminium ist nicht spülmaschineneeignet.</p> | <p>Wenn Sie stark ätz-alkalische oder stark säurehaltige Reinigungsmittel verwenden, insbesondere aus dem Gewerbebereich oder Industriebereich, räumen Sie keine Aluminiumteile in den Spülraum des Geräts</p> |
| <p>Die Wassertemperatur des Programms ist zu hoch.</p>   | <p>Wählen Sie ein Programm mit niedrigeren Temperaturen. Entnehmen Sie Glas und Besteck zeitnah nach dem Programmende aus dem Gerät.</p>   |

## Geschirr einräumen

Räumen Sie das Geschirr richtig ein, um das Spülergebnis zu optimieren und Schäden an Geschirr sowie dem Gerät zu vermeiden.

### Tipps

- Wenn Sie das Gerät nutzen, sparen Sie Energie und Wasser im Vergleich zur Handwäsche.
- Auf unserer Internetseite finden Sie kostenlose Beispiele, wie Sie Ihr Gerät effizient einräumen können.
- Um Energie und Wasser zu sparen, beladen Sie das Gerät bis zur angegebenen Anzahl der Maßgedecke.

→ "Technische Daten", Seite 73

## de Geschirr

- Um bessere Spülergebnisse und Trocknungsergebnisse zu erhalten, stellen Sie Teile mit Wölbungen und Vertiefungen schräg, damit Wasser ablaufen kann.



1. Grobe Speisereste vom Geschirr entfernen.

Um Ressourcen zu sparen, das Geschirr nicht unter fließendem Wasser vorspülen.

2. Das Geschirr einräumen und dabei Folgendes beachten:
  - Räumen Sie stark verschmutztes Geschirr in den unteren Geschirrkorb ein, z. B. Töpfe. Aufgrund des stärkeren Sprühstrahls erhalten Sie ein besseres Spülergebnis.
  - Um Geschirrschäden zu vermeiden, räumen Sie Geschirr mit einem sicheren und kippfesten Stand ein.
  - Um Verletzungen zu vermeiden, räumen Sie Besteck mit der spitzen und scharfen Seite nach unten ein.
  - Stellen Sie Gefäße mit Öffnungen nach unten, damit sich kein Wasser im Gefäß ansammelt.
  - Blockieren Sie nicht die Sprüharms, damit sich diese drehen können.

- Legen Sie keine Kleinteile in die Tab-Auffangschale und versperren Sie diese nicht mit Geschirr, um den Deckel der Reinigerkammer nicht zu blockieren.



## Geschirr ausräumen

### **WARNUNG** **Verletzungsfahr!**

Heißes Geschirr kann Verbrennungen auf der Haut verursachen. Heißes Geschirr ist stoßempfindlich, kann zerbrechen und zu Verletzungen führen.

- ▶ Geschirr nach Programmende noch etwas abkühlen lassen und dann erst ausräumen.
1. Um herabfallende Wassertropfen auf dem Geschirr zu vermeiden, das Geschirr von unten nach oben ausräumen.
  2. Den Spülbehälter und das Zubehör auf Verschmutzungen prüfen und gegebenenfalls reinigen.  
→ "Reinigen und Pflegen", Seite 53

## Grundlegende Bedienung

### Gerätetür öffnen

1. Wenn die elektrische Kindersicherung nicht aktiviert ist, oben mittig auf die Gerätetür drücken.
  2. Wenn die Kindersicherung aktiviert ist, oben mittig zweimal in kurzen Abständen auf die Gerätetür drücken.
- ✓ Die Gerätetür öffnet sich automatisch.

### Gerät einschalten

- ▶  drücken.  
Das Programm Eco 50° ist voreingestellt.  
Das Eco 50° Programm ist ein besonders umweltschonendes Programm und hervorragend geeignet für normal angeschmutztes Geschirr. Es ist das effizienteste Programm in der Kombination Energieverbrauch und Wasserverbrauch für diesen Typ von Geschirr und belegt die Konformität mit der EU Ökodesign Verordnung. Wenn Sie das Gerät 15 Minuten nicht bedienen, schaltet sich das Gerät automatisch aus.

### Programm einstellen

Um den Spülgang auf die Verschmutzung des Geschirrs anzupassen, stellen Sie ein passendes Programm ein.

- ▶ Die passende Programmtaste drücken.  
→ *"Programme"*, Seite 21

### Zusatzfunktion einstellen

Um das gewählte Spülprogramm zu ergänzen, können Sie Zusatzfunktionen einstellen.

**Hinweis:** Die zuschaltbaren Zusatzfunktionen hängen vom gewählten Programm ab.

→ *"Programme"*, Seite 21

- ▶ Auf die Taste der passenden Zusatzfunktion drücken.  
→ *"Zusatzfunktionen"*, Seite 23
- ✓ Die Zusatzfunktion ist eingestellt und die Zusatzfunktionstaste blinkt.

### Zeitvorwahl einstellen

Sie können den Programmstart bis zu 24 Stunden verschieben.

1.  drücken.
2.  $-$  oder  $+$  so oft drücken, bis das Display die passende Zeit zeigt.  
Je nach Einstellung der Zeitanzeige wird das Programmende im Display "Fertig in" (zum Beispiel 3h 25min) "Fertig um" (zum Beispiel 15:20 Uhr) angezeigt. Die Einstellung können Sie in den "Grundeinstellungen" → Seite 45 ändern.
3. Um die Zeitvorwahl zu aktivieren, Start drücken.

**Tipp:** Die Zeitvorwahl deaktivieren Sie, indem Sie Reset 3 sec. ca. 3 Sekunden drücken.

### Programm starten

- ▶ Start drücken.
- ✓ Das Display zeigt die Programminformationen an.
- ✓ Das Programm ist beendet, wenn das Display "Fertig" anzeigt.

## Hinweise

- Wenn Sie während des Betriebs Geschirr nachlegen wollen, benutzen Sie nicht die Tab-Auffangschale als Griff für den oberen Geschirrkorb. Sie könnten mit dem teilweise aufgelösten Tab in Berührung kommen.
- Sie können das laufende Programm nur wechseln, wenn Sie das Programm abbrechen.  
→ "Programm abbrechen", Seite 44
- Um Energie zu sparen, schaltet sich das Gerät 1 Minute nach Programmende aus. Wenn Sie unmittelbar nach Programmende die Gerätetür öffnen, schaltet sich das Gerät nach 4 Sekunden aus.

## Programm unterbrechen

**Hinweis:** Wenn Sie bei einem aufgeheizten Gerät die Gerätetür öffnen, die Gerätetür erst einige Minuten anlehnen und dann schließen. Somit vermeiden Sie, dass sich Überdruck im Gerät bildet und die Gerätetür aufspringt.

1. ⏸ drücken.
- ✓ Das Programm wird gespeichert und das Gerät schaltet sich aus.
2. Um das Programm fortzusetzen, ⏸ drücken.

## Programm abbrechen

Um ein Programm vorzeitig zu beenden oder um ein gestartetes Programm zu wechseln, müssen Sie dieses abbrechen.

1. Gerätetür öffnen.
  2. Reset 3 sec. ca. 3 Sekunden drücken.
- ✓ Sobald die Anzeigen aus sind, zeigt das Display "Programm wurde abgebrochen." und anschließend "Fertig".

- ✓ Das Programm wird abgebrochen und ist nach ca. 1 Minute abgeschlossen.

## Programminformationen anzeigen

Sie können sich im Display Informationen zu Programmen und Zusatzfunktionen anzeigen lassen.

1.  drücken.
2. Die Programmtaste oder Zusatzfunktion drücken.

## Gerät ausschalten

1. Die Hinweise zum "sicheren Gebrauch" → Seite 12 beachten.
2. ⏻ drücken.

**Tipp:** Wenn Sie während des Spülgangs ⏸ drücken, wird das laufende Programm unterbrochen. Wenn Sie das Gerät einschalten, wird das Programm automatisch fortgesetzt.

# Grundeinstellungen

Sie können Ihr Gerät auf Ihre Bedürfnisse einstellen.

## Übersicht der Grundeinstellungen

Die Grundeinstellungen sind von der Ausstattung Ihres Geräts abhängig.

| Grundeinstellung   | Auswahl  | Beschreibung  |
|--------------------|--|---|
| Uhrzeiteinstellung | 00:00 - 24:00  | Die aktuelle Uhrzeit einstellen.<br>Die Einstellung ist abhängig vom eingestellten Uhrzeitformat.   |
| Uhrzeitformat      | 12 h<br>24 h <sup>1</sup>                                | Das Uhrzeitformat einstellen.   |
| Zeitanzeige        | In Stunden<br>Uhrzeit <sup>1</sup>                       | Die Zeitanzeige des Programmendes einstellen.<br>"Fertig in" zeigt die Restdauer des Programms an, z. B. 3h 25min.<br>"Fertig um" zeigt die Uhrzeit des Programmendes an, z. B. 15:20 Uhr.  |
| Sprache/Language   | Siehe Auswahl am Gerät.                                  | Die Menüsprache einstellen.   |
| Wasserhärte        | 0 - 50<br>13 - 16 mittel <sup>1</sup>                    | Die Wasserhärte einstellen.<br>→ <i>"Übersicht der Wasserhärteeinstellungen"</i> , Seite 34   |
| Klarspülerzugabe   | 0 - 6<br>5 <sup>1</sup>                                  | Die Klarspülerzugabemenge einstellen oder ausschalten.<br>→ <i>"Klarspülerzugabemenge einstellen"</i> , Seite 37  |
| Sensoreinstellung  | Standard <sup>1</sup><br>Empfindlich<br>Sehr empfindlich | Den Wassersensor für die Schmutzerkennung einstellen.<br>→ <i>"Sensoren"</i> , Seite 14   |
| Extratrocknen      | Ein<br>Aus <sup>1</sup>                                  | "Extratrocknen" für jeden Betrieb einschalten oder ausschalten.<br>Um ein verbessertes Trocknungsergebnis zu erhalten, wird beim Spülvorgang Klarspülen die Temperatur erhöht. Die Laufzeit kann sich geringfügig erhöhen.<br>Auf empfindliche Geschirrtteile achten. |

<sup>1</sup> Werkseinstellung (kann je nach Gerätetyp abweichen)

| Grundeinstellung    | Auswahl   | Beschreibung  |
|---------------------|---|---|
| Wasseranschluss     | Kaltwasser <sup>1</sup><br>Warmwasser                 | Kaltwasseranschluss oder Warmwasseranschluss einstellen.<br>Das Gerät nur auf Warmwasser einstellen, wenn das Warmwasser energetisch günstig aufbereitet wird und eine geeignete Installation zur Verfügung steht, z. B. eine Solaranlage mit Zirkulationsleitung. Die Wassertemperatur sollte mindestens 40 °C und maximal 60 °C betragen.                         |
| Ecoprognose         | Ein<br>Aus <sup>1</sup>                               | Ecoprognose einschalten oder ausschalten.<br>Bei der Programmauswahl zeigt das Display kurzzeitig den durchschnittlichen Wasserverbrauch und Energieverbrauch an.   |
| Emotion Light       | Ein <sup>1</sup><br>Aus                               | Die Innenbeleuchtung des Geräts einschalten oder ausschalten.<br>Die Innenbeleuchtung schaltet sich bei geöffneter Gerätetür automatisch ein.<br>Die Innenbeleuchtung schaltet sich bei geöffneter Gerätetür automatisch nach 15 Minuten aus.   |
| Emotion Light 1     | Stufe 1<br>Stufe 2<br>Stufe 3<br>Stufe 4 <sup>1</sup> | Die Helligkeit der Innenbeleuchtung einstellen.<br>Nur verfügbar, wenn "Emotion Light" eingeschaltet ist.<br><b>Tipp:</b> Sie können ebenfalls über die Home Connect App die Helligkeit der Innenbeleuchtung einstellen.<br><b>Hinweis:</b> Wenn Sie über die Home Connect App Ihre individuelle Farbe erstellt haben, können Sie "Emotion Light 1" nicht anwählen. |
| Emotion Light 2     | Siehe Auswahl am Gerät.                               | Die Farbe der Innenbeleuchtung einstellen.<br>Nur verfügbar, wenn "Emotion Light" eingeschaltet ist.<br><b>Tipp:</b> Sie können ebenfalls über die Home Connect App die Farbe der Innenbeleuchtung einstellen.  |
| Emotion Light 3     | Ein <sup>1</sup><br>Aus                               | Die optische Signalisierung einer Störung einschalten oder ausschalten.<br>Wenn ein Fehler an Ihrem Gerät auftritt, blinkt die Innenbeleuchtung.<br>Nur verfügbar, wenn "Emotion Light" eingeschaltet ist.  |
| Frontdisplayanzeige | Ein <sup>1</sup><br>Aus                               | Die Frontdisplayanzeige einschalten oder ausschalten.   |

<sup>1</sup> Werkseinstellung (kann je nach Gerätetyp abweichen)



| <b>Grundeinstellung</b> | <b>Auswahl</b>                             | <b>Beschreibung</b>  |
|-------------------------|--|--|
| Timelight               | Ein <sup>1</sup><br>Aus                    | "Timelight" einschalten oder ausschalten.<br>Während des Programmablaufs werden Statusinformationen auf den Fußboden unterhalb der Gerätetür projiziert, z. B. die Restlaufzeit. Bei vorgezogener Sockelblende oder bei Hocheinbau mit bündig abschließender Möbelfront ist die Anzeige nicht sichtbar.  |
| Infolight               | Ein <sup>1</sup><br>Aus                    | "Infolight" einschalten oder ausschalten.<br>Während des Programmablaufs wird ein Lichtpunkt auf dem Fußboden unterhalb der Gerätetür projiziert. Bei Hocheinbau mit bündig abschließender Möbelfront ist der Lichtpunkt nicht sichtbar. Wenn der Lichtpunkt blinkt, ist die Gerätetür nicht vollständig geschlossen. Wenn der Lichtpunkt am Fußboden nicht mehr sichtbar ist, ist das Programm beendet. |
| Startprogramm           | Eco 50 <sup>1</sup><br>Letzte Programmwahl | Vordefiniertes Programm beim Einschalten des Geräts einstellen.  |
| Signallautstärke        | Skala mit mehreren Stufen.                 | Die Signallautstärke bei Programmende einstellen.<br>Die Stufe 0 schaltet die Signaltöne aus.  |
| Tastenlautstärke        | Skala mit mehreren Stufen                  | Die Tastenlautstärke bei der Bedienung einstellen.<br>Die Stufe 0 schaltet die Tastentöne aus.   |
| Kindersicherung         | Ein<br>Aus <sup>1</sup>                    | Die "elektrische Kindersicherung" → <i>Seite 13</i> einschalten oder ausschalten.  |
| Wi-Fi                   | Ein<br>Aus <sup>1</sup>                    | Drahtlose Netzwerkverbindung einschalten oder ausschalten.   |
| Netzwerkanmeldung       | Manuell<br>Autom./WPS                      | Das Gerät im Netzwerk anmelden.<br>Wenn Ihr Router WPS unterstützt, können Sie Ihr Gerät automatisch im Netzwerk anmelden.<br>Nur verfügbar, wenn die Grundeinstellung "Wi-Fi" eingeschaltet ist.  |
| Mit App verbinden       | Starten mit                                | Das Gerät mit einem mobilen Endgerät verbinden.<br>Nur verfügbar, wenn die Grundeinstellung "Wi-Fi" eingeschaltet und das Gerät mit dem Netzwerk verbunden ist.  |
| Energiemanager          | Verbinden mit +                            | Das Gerät mit dem Energiemanager des Haus-<br>systems verbinden.<br>Nur verfügbar, wenn das Gerät mit dem Netzwerk und der Home Connect App verbunden ist.   |

<sup>1</sup> Werkseinstellung (kann je nach Gerätetyp abweichen)



| Grundeinstellung | Auswahl                 | Beschreibung   |
|------------------|-------------------------|--|
| Begrüßung        | Ein <sup>1</sup><br>Aus | Die Anzeige des Markenlogos beim Einschalten des Geräts einschalten oder ausschalten.  |
| Werkseinstellung | Zurücksetzen            | Geänderte Einstellungen auf Werkszustand zurücksetzen.<br>Die Einstellungen zur ersten Inbetriebnahme müssen vorgenommen werden. |

<sup>1</sup> Werkseinstellung (kann je nach Gerätetyp abweichen)

## Grundeinstellungen ändern

1. Gerätetür öffnen.
2. Ⓞ drücken.
3. Um die Grundeinstellungen zu öffnen,  ca. 3 Sekunden drücken.
4. > so oft drücken, bis das Display die gewünschte Einstellung zeigt.
5. — oder + so oft drücken, bis das Display den passenden Wert zeigt. Sie können mehrere Einstellungen ändern.
6. Um die Einstellungen zu speichern,  ca. 3 Sekunden drücken.

## Uhrzeit einstellen

1. Um die Grundeinstellungen zu öffnen,  ca. 3 Sekunden drücken.
2. > so oft drücken, bis das Display "Uhrzeiteinstellung" zeigt.
3. — oder + so oft drücken, bis das Display die gewünschte Uhrzeit zeigt.  
Durch längeres Drücken von — und + ändern sich die Einstellwerte in 10-Minuten-Schritten.
4. Um die Einstellungen zu speichern,  ca. 3 Sekunden drücken.

## Home Connect

Dieses Gerät ist netzwerkfähig. Verbinden Sie Ihr Gerät mit einem mobilen Endgerät, um Funktionen über die Home Connect App zu bedienen. Die Home Connect Dienste sind nicht in jedem Land verfügbar. Die Verfügbarkeit der Home Connect Funktion ist abhängig von der Verfügbarkeit der Home Connect Dienste in Ihrem Land. Informationen dazu finden Sie auf: [www.home-connect.com](http://www.home-connect.com).

Um Home Connect nutzen zu können, richten Sie zunächst die Verbindung zum WLAN-Heimnetzwerk (Wi-Fi<sup>1</sup>) und zur Home Connect App ein.

Je nach Ausstattung Ihres Geräts stehen Ihnen verschiedene Möglichkeiten für die Verbindung zum Heimnetzwerk zur Verfügung:

- → "Gerät mit WLAN-Heimnetzwerk (Wi-Fi) automatisch verbinden", Seite 49
- → "Gerät mit WLAN-Heimnetzwerk (Wi-Fi) manuell verbinden", Seite 50

Die Home Connect App leitet Sie durch den gesamten Anmeldeprozess. Folgen Sie den Anweisungen in der Home Connect App, um die Einstellungen vorzunehmen.

<sup>1</sup> Wi-Fi ist eine eingetragene Marke der Wi-Fi Alliance.



## Tipps

- Beachten Sie die mitgelieferten Unterlagen von Home Connect.
- Beachten Sie auch die Hinweise in der Home Connect App.

**Hinweis:** Beachten Sie die Sicherheitshinweise dieser Gebrauchsanleitung und stellen Sie sicher, dass diese auch dann eingehalten werden, wenn Sie das Gerät über die Home Connect App bedienen.

→ "Sicherheit", Seite 4

## App einrichten

1. Home Connect App auf dem mobilen Endgerät installieren.
2. App starten und Zugang für Home Connect einrichten.  
Die Home Connect App leitet Sie durch den gesamten Anmeldeprozess.

## Gerät mit WLAN-Heimnetzwerk (Wi-Fi) automatisch verbinden

Wenn Ihr Router über eine WPS-Funktion verfügt, können Sie das Gerät automatisch mit Ihrem WLAN-Heimnetzwerk (Wi-Fi) verbinden.

### Voraussetzungen

- Wi-Fi am Router ist aktiviert.
- Das Gerät hat am Aufstellort einen Empfang zum WLAN-Heimnetzwerk (Wi-Fi).
- Home Connect App ist auf dem mobilen Endgerät installiert.

1.  am Gerät drücken.
2. Den Anweisungen auf dem Display folgen, bis das Display "WPS-Taste am Router drücken" zeigt.
- ✓ Das Gerät ist für 2 Minuten bereit für die automatische Verbindung mit dem WLAN-Heimnetzwerk (Wi-Fi).

3. In diesem Zeitraum die WPS-Funktion am Router einschalten.
- ✓ Wenn das Gerät mit dem WLAN-Heimnetzwerk (Wi-Fi) verbunden ist, zeigt das Display "Netzwerkanmeldung Erfolgreich" und "Mit App verbinden".
- ✓ Wenn das Gerät nicht mit dem WLAN-Heimnetzwerk (Wi-Fi) verbunden ist, zeigt das Display "Netzwerkanmeldung Fehlgeschlagen".
4. Wenn das Display "Netzwerkanmeldung Fehlgeschlagen" zeigt, den Vorgang wiederholen.
5. **+** drücken, um das Gerät mit der App zu verbinden.
6. Den Anweisungen der App folgen.
- ✓ Wenn das Gerät mit der App verbunden ist, zeigt das Display "Netzwerkanmeldung Erfolgreich".
- ✓ Wenn das Gerät nicht mit der App verbunden ist, zeigt das Display "Netzwerkanmeldung Fehlgeschlagen".
7. Wenn das Gerät nicht mit der App verbunden ist, sicherstellen, dass sich das mobile Endgerät im WLAN-Heimnetzwerk (Wi-Fi) befindet und den Vorgang wiederholen.
8. Um die Anmeldung zu verlassen, **+** drücken.

## Gerät mit WLAN-Heimnetzwerk (Wi-Fi) manuell verbinden

Wenn Ihr Router über keine WPS-Funktion verfügt, können Sie das Gerät manuell mit Ihrem WLAN-Heimnetzwerk (Wi-Fi) verbinden.

### Voraussetzungen

- Wi-Fi am Router ist aktiviert.
- Die Grundeinstellung "Wi-Fi" → Seite 47 am Gerät ist aktiviert.
- Das Gerät hat am Aufstellort einen Empfang zum WLAN-Heimnetzwerk (Wi-Fi).
- Home Connect App auf dem mobilen Endgerät ist installiert.

1. Home Connect App starten und den Anweisungen folgen.
2. Sobald die App dazu auffordert, am Gerät  ca. 3 Sekunden drücken.
3. > so oft drücken, bis das Display "Netzwerkanmeldung" zeigt.
4. — drücken, um die manuelle Netzwerkanmeldung zu starten.
  - ✓ Das Gerät baut kurzzeitig ein eigenes WLAN-Netzwerk auf.
  - ✓ Das Display zeigt "Netzwerkanmeldung Manuell" und "SSID: HomeConnect", "Key: HomeConnect".
5. In der App bestätigen und den Anweisungen der App folgen.
  - ✓ Der Verbindungsaufbau kann bis zu 1 Minute dauern.
  - ✓ Wenn das Gerät mit dem WLAN-Heimnetzwerk (Wi-Fi) verbunden ist, zeigt das Display "Netzwerkanmeldung Erfolgreich".
  - ✓ Wenn das Gerät nicht mit dem WLAN-Heimnetzwerk (Wi-Fi) verbunden ist, zeigt das Display "Netzwerkanmeldung Fehlgeschlagen".

6. Wenn das Display "Netzwerkanmeldung Fehlgeschlagen" zeigt, den Vorgang wiederholen.
7. + drücken.
  - ✓ Das Display zeigt "Mit App verbinden".
8. Um das Gerät mit der App zu verbinden, + drücken.
  - Den Anweisungen der App folgen.
  - ✓ Wenn das Gerät mit der App verbunden ist, zeigt das Display "Netzwerkanmeldung Erfolgreich".
  - ✓ Wenn das Gerät nicht mit der App verbunden ist, zeigt das Display "Netzwerkanmeldung Fehlgeschlagen".
9. Wenn das Gerät nicht mit der App verbunden ist, sicherstellen, dass sich das mobile Endgerät im WLAN-Heimnetzwerk (Wi-Fi) befindet und den Vorgang wiederholen.
10. Um die Anmeldung zu verlassen, + drücken.

**Tipp:** Den Anmeldeprozess brechen Sie ab, indem Sie Reset 3 sec. ca. 3 Sekunden drücken.

## Home Connect Einstellungen

Passen Sie Home Connect Ihren Bedürfnissen an. Sie finden die Home Connect Einstellungen in den Grundeinstellungen Ihres Geräts. Welche Einstellungen das Display zeigt, hängt davon ab, ob Home Connect eingerichtet ist und ob das Gerät mit dem Heimnetzwerk verbunden ist.

## Fernstart

Über die Home Connect App können Sie mit Ihrem mobilen Endgerät das Gerät starten.

**Tipp:** Wenn Sie den Betrieb am Gerät starten, wird der Fernstart automatisch deaktiviert.

### Fernstart aktivieren

#### Voraussetzungen

- "Das Gerät ist mit Ihrem WLAN-Heimnetzwerk verbunden."  
→ Seite 48
- Das Gerät ist mit der Home Connect App verbunden.
- "Ein Programm ist eingestellt."  
→ Seite 43
- ▶  drücken.
- ✓ Das Display zeigt "Fernstart ist aktiviert."

**Hinweis:** Wenn Sie die Gerätetür öffnen, wird der Fernstart automatisch deaktiviert.

### Fernstart deaktivieren

**Voraussetzung:** "Fernstart ist aktiviert." → Seite 51

- ▶  drücken.
- ✓ Das Display zeigt "Fernstart wurde deaktiviert. Bitte erneut aktivieren."

## Ferndiagnose

Der Kundendienst kann über die Ferndiagnose auf Ihr Gerät zugreifen, wenn Sie sich mit dem entsprechenden Wunsch an den Kundendienst wenden, Ihr Gerät mit dem Home Connect Server verbunden ist

und die Ferndiagnose in dem Land, in dem Sie das Gerät verwenden, verfügbar ist.

**Tipp:** Weitere Informationen sowie Hinweise zur Verfügbarkeit der Ferndiagnose in Ihrem Land finden Sie im Service/Support-Bereich der lokalen Webseite: [www.home-connect.com](http://www.home-connect.com)

## Energiemanager

Sie können Ihr Gerät mit dem Energiemanagement Ihres Haussystems verbinden.

Das Energiemanagement verwaltet den Strom aus Ihren konventionellen und alternativen Energiequellen, z. B. aus einer Photovoltaikanlage. Wenn Ihre alternativen Energiequellen innerhalb einer vorgewählten Zeit ausreichend Strom produzieren, startet der Energiemanager das Gerät. Wenn Ihre alternativen Energiequellen nicht ausreichend Strom produzieren, startet Ihr Gerät zum spätesten Zeitpunkt innerhalb der vorgewählten Zeit mit Strom aus konventionellen Energiequellen.

Weitere Informationen und Systemanforderungen zur Nutzung des Energiemanagers finden Sie auf der Home Connect Website.

### Energiemanager mit Haussystem verbinden

#### Voraussetzungen

- "Das Gerät ist mit Ihrem WLAN-Heimnetzwerk verbunden."  
→ Seite 48
- Das Gerät ist mit der Home Connect App verbunden.
- Die Verbindungsaufnahme am Energiemanagement Ihres Haussystems ist aktiviert. Beachten Sie die Gebrauchsanleitung Ihres Haussystems.

1. Um die Grundeinstellungen zu öffnen,  ca. 3 Sekunden drücken.



2. > so oft drücken, bis das Display "Energiemanager" zeigt.
3. Um die Verbindung zu starten, + drücken.
4. Innerhalb der nächsten 2 Minuten das Gerät mit dem Energiemanagement Ihres Haussystems verbinden.
  - ✓ Wenn das Gerät mit dem Energiemanagement Ihres Haussystems verbunden ist, zeigt das Display "Netzwerkanmeldung Erfolgreich".
  - ✓ Wenn das Gerät nicht mit dem Energiemanagement Ihres Haussystems verbunden ist, zeigt das Display "Netzwerkanmeldung Fehlgeschlagen".
5. Wenn das Display "Netzwerkanmeldung Fehlgeschlagen" zeigt, erneut + drücken.
6. Um die Grundeinstellungen zu schließen,  ca. 3 Sekunden drücken.

## Energiemanager aktivieren

### Voraussetzungen

- "Der Energiemanager ist mit Ihrem Haussystem verbunden."  
→ Seite 51
- "Ein Programm ist eingestellt."  
→ Seite 43
- "Sie haben eine Zeit vorgewählt."  
→ Seite 43
- ▶  drücken.
- ✓ Das Display zeigt "Flex Start".
- ✓ Der Energiemanager hat Zugriff auf das Gerät und kann dieses während der vorgewählten Zeit starten.
- ✓ Wenn der Energiemanager das Gerät früher startet, wird die Zeitanzeige "mit der Anzeige "Fertig in""/"oder "Fertig um"." aktualisiert.

## Energiemanager vom Haussystem trennen

1. Um die Grundeinstellungen zu öffnen,  ca. 3 Sekunden drücken.
2. > so oft drücken, bis das Display "Energiemanager" zeigt.
3. Um die Verbindung zu trennen, + drücken.
4. Um die Grundeinstellungen zu schließen,  ca. 3 Sekunden drücken.

## Datenschutz

Beachten Sie die Hinweise zum Datenschutz.

Mit der erstmaligen Verbindung Ihres Geräts mit einem an das Internet angebotenen Heimnetzwerk übermittelt Ihr Gerät nachfolgende Kategorien von Daten an den Home Connect Server (Erstregistrierung):

- Eindeutige Geräteerkennung (bestehend aus Geräteschlüsseln sowie der MAC-Adresse des verbauten Wi-Fi Kommunikationsmoduls).
- Sicherheitszertifikat des Wi-Fi Kommunikationsmoduls (zur informationstechnischen Absicherung der Verbindung).
- Die aktuelle Softwareversion und Hardwareversion Ihres Hausgeräts.
- Status eines eventuellen vorangegangenen Rücksetzens auf Werkseinstellungen.

Diese Erstregistrierung bereitet die Nutzung der Home Connect Funktionalitäten vor und ist erst zu dem Zeitpunkt erforderlich, zu dem Sie Home Connect Funktionalitäten erstmals nutzen möchten.

**Hinweis:** Beachten Sie, dass die Home Connect Funktionalitäten nur in Verbindung mit der Home Connect App nutzbar sind. Informationen zum

Datenschutz können in der Home Connect App abgerufen werden.

## Konformitätserklärung

Hiermit erklärt Robert Bosch Hausgeräte GmbH, dass sich das Gerät mit Home Connect Funktionalität in Übereinstimmung mit den grundlegenden

Anforderungen und den übrigen einschlägigen Bestimmungen der Richtlinie 2014/53/EU befindet. Eine ausführliche RED Konformitätserklärung finden Sie im Internet unter [www.bosch-home.com](http://www.bosch-home.com) auf der Produktseite Ihres Geräts bei den zusätzlichen Dokumenten.



2,4 GHz Band: 100 mW max.  
5 GHz Band: 100 mW max.

|  |    |    |    |    |    |    |    |    |
|--|----|----|----|----|----|----|----|----|
|  | BE | BG | CZ | DK | DE | EE | IE | EL |
|  | ES | FR | HR | IT | CY | LV | LT | LU |
|  | HU | MT | NL | AT | PL | PT | RO | SI |
|  | SK | FI | SE | UK | NO | CH | TR |    |

5 GHz WLAN (Wi-Fi): Nur zum Gebrauch in Innenräumen.

## Reinigen und Pflegen

Damit Ihr Gerät lange funktionsfähig bleibt, reinigen und pflegen Sie es sorgfältig.

### Spülbehälter reinigen

#### **WARNUNG**

#### **Gefahr von Gesundheitsschäden!**

Die Verwendung von chlorhaltigen Reinigern kann zu Gesundheitsschäden führen.

- ▶ Nie chlorhaltige Reiniger verwenden.
- 1. Grobe Verunreinigungen im Innenraum mit einem feuchten Tuch entfernen.
- 2. Reiniger in die Reinigerkammer füllen.

- 3. Programm mit höchster Temperatur wählen.  
→ "Programme", Seite 21
- 4. "Das Programm ohne Geschirr starten." → Seite 43

### Selbstreinigender Innenraum<sup>1</sup>

Um Ablagerungen zu entfernen, führt das Gerät in regelmäßigen Abständen eine Selbstreinigung des Innenraums durch.

Für die Selbstreinigung wird der Programmablauf automatisch angepasst, z. B. wird die Reinigungstemperatur kurzzeitig erhöht. Die Verbrauchswerte können sich erhöhen, z. B. Wasser und Strom.

Wenn sich der Innenraum nicht mehr ausreichend selbst reinigt und Ablagerungen entstehen, beachten Sie diese Informationen:

→ "Spülbehälter reinigen", Seite 53.

<sup>1</sup> Je nach Geräteausstattung

## Reinigungsmittel

Verwenden Sie nur geeignete Reinigungsmittel für die Gerätereinigung.  
→ "Sicherer Gebrauch", Seite 12

## Tipps zur Gerätepflege

Beachten Sie die Tipps zur Gerätepflege, um die Funktion Ihres Geräts dauerhaft zu erhalten.

| Maßnahme   | Vorteil  |
|--|--|
| Die Türdichtungen, die Geschirrspülerfront und die Bedienblende regelmäßig mit einem feuchten Tuch und Spülmittel abwischen. | Die Geräteteile bleiben sauber und hygienisch. |
| Die Gerätetür bei längerer Standzeit angelehnt lassen.   | Unangenehme Geruchsbildung wird vermieden.     |

## Maschinenpflege <sup>1</sup>

Ablagerungen können zu Störungen an Ihrem Gerät führen, z. B. durch Fett und Kalk. Um Störungen zu vermeiden und die Geruchsbildung zu reduzieren, reinigen Sie Ihr Gerät in regelmäßigen Abständen. Maschinenpflege ist in Verbindung mit handelsüblichen Maschinenpflegemitteln das geeignete Programm zur Pflege Ihres Geräts. Wenn die Anzeige für Maschinenpflege in der Bedienblende leuchtet oder das Display dazu rät, führen Sie Maschinenpflege ohne Geschirr durch. Nachdem Sie die Maschinenpflege durchgeführt haben, erlischt die Anzeige. Wenn Ihr Gerät keine Erinnerungsfunktion besitzt, folgen Sie den Gebrauchshinweisen auf den Maschinenpflegemitteln.

## Maschinenpflege durchführen

Wenn die Anzeige für Maschinenpflege in der Bedienblende leuchtet oder das Display dazu rät, führen Sie das Programm Maschinenpflege durch.

### Hinweise

- Führen Sie das Programm Maschinenpflege ohne eingeräumtes Geschirr durch.
  - Verwenden Sie nur speziell für Geschirrspüler geeignete Maschinenpflegemittel und keinen Geschirreiniger. Beachten Sie die Herstellerangaben.
  - Achten Sie darauf, dass sich keine Aluminiumteile im Spülraum des Geräts befinden.
  - Wenn Sie Maschinenpflege nach 3 Spülgängen nicht durchgeführt haben, erlischt die Anzeige für Maschinenpflege automatisch.
  - Beachten Sie die Sicherheitshinweise und die Gebrauchshinweise auf den Verpackungen von Maschinenpflegemitteln.
1. Grobe Verunreinigungen im Innenraum mit einem feuchten Tuch entfernen.
  2. Siebe reinigen.
  3. Das Maschinenpflegemittel in das Gerät füllen.
  4.  drücken.
  5. Start drücken.
- ✓ Die Maschinenpflege wird durchgeführt.
  - ✓ Sobald die Maschinenpflege beendet ist, erlischt die Anzeige für Maschinenpflege.

<sup>1</sup> Je nach Geräteausstattung

## Siebsystem

Das Siebsystem filtert grobe Verunreinigungen aus dem Spülkreislauf.

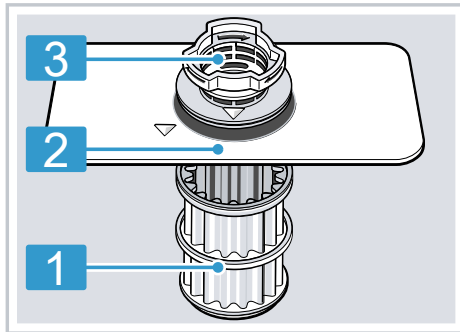

1 Mikrosieb

2 Feinsieb

3 Grobsieb

## Siebe reinigen

Verunreinigungen aus dem Spülwasser können die Siebe verstopfen.

1. Nach jedem Spülen die Siebe auf Rückstände kontrollieren.
2. Das Grobsieb gegen den Uhrzeigersinn drehen ① und das Siebsystem herausnehmen ②.
  - Darauf achten, dass keine Fremdkörper in den Pumpentopf fallen.

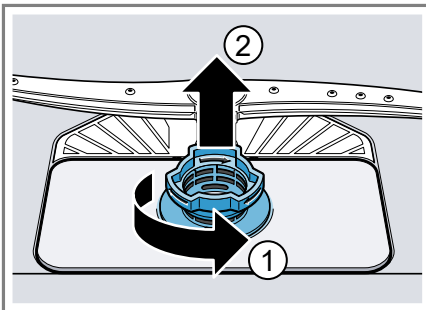

3. Das Mikrosieb nach unten abziehen.

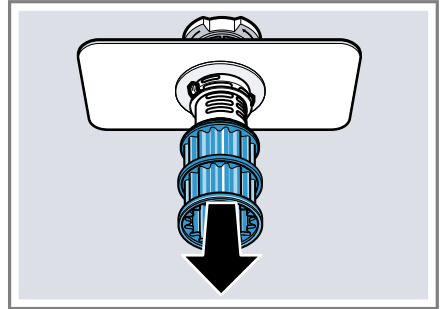

4. Die Rastnasen zusammendrücken ① und das Grobsieb nach oben herausnehmen ②.

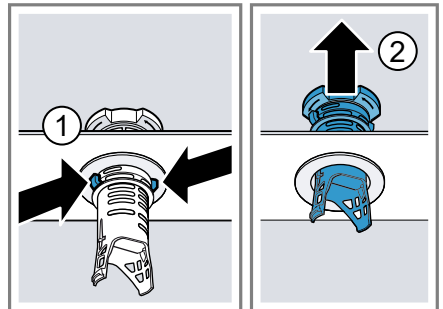

5. Unter fließendem Wasser die Siebelemente reinigen.  
Den Schmutzrand zwischen Grobsieb und Feinsieb sorgfältig reinigen.
6. Das Siebsystem zusammenbauen. Beachten Sie, dass am Grobsieb die Rastnasen eingerastet sind.
7. Das Siebsystem in das Gerät einsetzen und das Grobsieb im Uhrzeigersinn drehen.  
Beachten Sie, dass sich die Pfeilmarkierungen gegenüberstehen.

## Sprüharme reinigen

Kalk und Verunreinigungen aus dem Spülwasser können die Düsen und Lagerungen der Sprüharme blockieren. Reinigen Sie die Sprüharme regelmäßig.

1. Den oberen Sprüharm abschrauben ① und nach unten abziehen ②

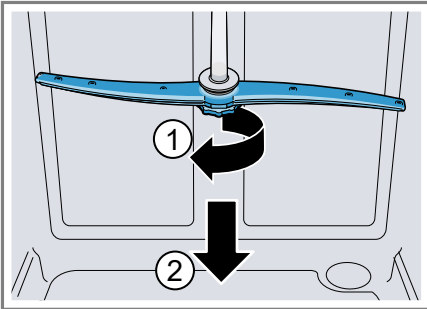

2. Den unteren Sprüharm nach oben abziehen.

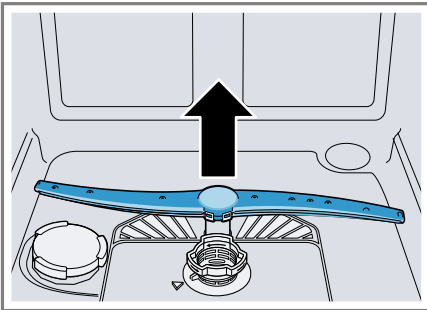

3. Unter fließendem Wasser die Ausstrittsdüsen der Sprüharme auf Verstopfungen prüfen und gegebenenfalls Fremdkörper entfernen.
4. Den unteren Sprüharm einsetzen.  
✓ Der Sprüharm rastet hörbar ein.
5. Den oberen Sprüharm einsetzen und festschrauben.



## Störungen beheben

Kleinere Störungen an Ihrem Gerät können Sie selbst beheben. Nutzen Sie die Informationen zur Störungsbehebung, bevor Sie den Kundendienst kontaktieren. So vermeiden Sie unnötige Kosten.

### **⚠️ WARNUNG** **Stromschlaggefahr!**

Unsachgemäße Reparaturen sind gefährlich.

- ▶ Nur dafür geschultes Fachpersonal darf Reparaturen am Gerät durchführen.
- ▶ Nur Original-Ersatzteile dürfen zur Reparatur des Geräts verwendet werden.
- ▶ Wenn die Netzanschlussleitung dieses Geräts beschädigt wird, muss sie durch eine besondere Anschlussleitung ersetzt werden, die beim Hersteller oder bei seinem Kundendienst erhältlich ist.

## Gerätesicherheit

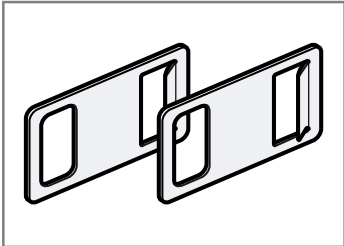
| Störung   | Ursache                            | Störungsbehebung   |
|---|------------------------------------|--|
| Gerätetür lässt sich nicht oder nur schwer öffnen.  | Kindersicherung ist aktiviert.     |  |
| Gerätetür öffnet nicht.                             | Tür ist nicht richtig eingestellt. | ▶ Stellen Sie die Gerätetür mit Hilfe der Montageanleitung richtig ein.  |
|   | Gerät ist stromlos.                | ▶ Prüfen Sie den Netzstecker und die Sicherungen.<br><br>1. Setzen Sie die mitgelieferte Not-Entriegelung oben rechts und links an der Möbelplatte an. |
|   |                                    |   |
|   |                                    | 2. Öffnen Sie die Gerätetür durch einen leichten Zug.  |
| Gerätetür und Türdichtung sind verschmutzt.         |                                    | ▶ Reinigen Sie die Gerätetür und die Türdichtung mit einem feuchten Tuch und etwas Spülmittel.   |
| Automatische Türöffnung ist nicht in Grundstellung. |                                    | ▶ Warten Sie eine Sekunde, nachdem Sie die Gerätetür geschlossen haben.  |

## de Störungen beheben

| Störung                                  | Ursache                            | Störungsbehebung  |
|--|------------------------------------|---|
| Gerätetür öffnet zu weit bei Betätigung. | Tür ist nicht richtig eingestellt. | ▶ Stellen Sie die Gerätetür mit Hilfe der Montageanleitung richtig ein. |

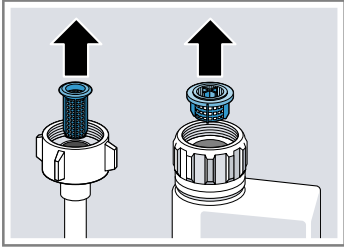

## Fehlercode / Fehleranzeige / Signal

| Störung                                      | Ursache  | Störungsbehebung  |
|--|--|---|
| E:07 leuchtet.                               | Ansaugöffnung des Zeolith-Behälters ist durch Geschirrtteile verdeckt. | ▶ Räumen Sie die Geschirrtteile so in das Gerät, dass die "Ansaugöffnung des Zeolith-Behälters" → <i>Seite 17</i> frei ist.   |
| E:12 leuchtet.                               | Heizelement ist verkalkt.  | <ol style="list-style-type: none"><li>1. Entkalken Sie das Gerät.</li><li>2. Betreiben Sie das Gerät mit der "Enthärtungsanlage" → <i>Seite 34</i>.</li></ol>   |
| E:14 leuchtet.                               | Wasserschutzsystem ist aktiviert.                                      | <ol style="list-style-type: none"><li>1. Schließen Sie den Wasserhahn.</li><li>2. Rufen Sie den "Kundendienst" → <i>Seite 72</i>.</li></ol>   |
| E:15 leuchtet.                               | Wasserschutzsystem ist aktiviert.                                      | <ol style="list-style-type: none"><li>1. Schließen Sie den Wasserhahn.</li><li>2. Rufen Sie den "Kundendienst" → <i>Seite 72</i>.</li></ol>   |
| E:16 leuchtet.                               | Wasser läuft ständig in das Gerät.                                     | <ol style="list-style-type: none"><li>1. Schließen Sie den Wasserhahn.</li><li>2. Rufen Sie den "Kundendienst" → <i>Seite 72</i>.</li></ol>   |
| E:18 oder Anzeige für Wasserzulauf leuchtet. | Zulaufschlauch ist geknickt.   | ▶ Verlegen Sie den Zulaufschlauch knickfrei.  |
|  | Wasserhahn ist geschlossen.  | ▶ Öffnen Sie den Wasserhahn.  |
|  | Wasserhahn ist verklemmt oder verkalkt.                                | ▶ Öffnen Sie den Wasserhahn. Die Durchflussmenge muss bei geöffnetem Wasserzulauf mindestens 10 l/min betragen.   |
|  | Sieb am Wasserzulauf ist verstopft.                                    | <ol style="list-style-type: none"><li>1. Schalten Sie das Gerät aus.</li><li>2. Ziehen Sie den Netzstecker.</li><li>3. Drehen Sie den Wasserhahn zu.</li><li>4. Schrauben Sie den Wasseranschluss ab.</li></ol> |

| Störung                                      | Ursache                                       | Störungsbehebung  |
|--|---|---|
| E:18 oder Anzeige für Wasserzulauf leuchtet. |   | <p>5. Nehmen Sie das Sieb aus dem Zulaufschlauch</p>  <p>6. Säubern Sie das Sieb.</p> <p>7. Setzen Sie das Sieb in den Zulaufschlauch.</p> <p>8. Schrauben Sie den Wasseranschluss an.</p> <p>9. Prüfen Sie den Wasseranschluss auf Dichtigkeit.</p> <p>10. Stellen Sie die Stromversorgung her.</p> <p>11. Schalten Sie das Gerät ein.</p> |
| E:22 leuchtet. <sup>1</sup>                  | Siebe sind verschmutzt oder verstopft.        | <p>▶ Reinigen Sie die Siebe.<br/>→ <i>"Siebe reinigen"</i>, Seite 55</p>  |
| E:24 leuchtet.                               | Abwasserschlauch ist verstopft oder geknickt. | <p>1. Verlegen Sie den Abwasserschlauch knickfrei.</p> <p>2. Entfernen Sie Rückstände.</p>  |
|  | Siphonanschluss ist noch verschlossen.        | <p>▶ Prüfen Sie den Anschluss am Siphon und öffnen Sie diesen bei Bedarf.</p>   |
|  | Abdeckung der Abwasserpumpe ist lose.         | <p>▶ Rasten Sie die Abdeckung der "Abwasserpumpe" → Seite 71 richtig ein.</p>   |
| E:25 leuchtet.                               | Abwasserpumpe ist blockiert.                  | <p>▶ Reinigen Sie die Abwasserpumpe.<br/>→ <i>"Abwasserpumpe reinigen"</i>, Seite 71</p>  |
|  | Abdeckung der Abwasserpumpe ist lose          | <p>▶ Rasten Sie die Abdeckung der "Abwasserpumpe" → Seite 71 richtig ein.</p>   |

<sup>1</sup> Je nach Geräteausstattung

## de Störungen beheben

| Störung   | Ursache                            | Störungsbehebung   |
|---|------------------------------------|--|
| E:27 leuchtet.  | Netzspannung ist zu gering.        | Es liegt kein Gerätefehler vor.<br><ol style="list-style-type: none"><li>1. Rufen Sie einen Elektriker.</li><li>2. Lassen Sie die Netzspannung und die Elektroinstallation durch den Elektriker prüfen.</li></ol>  |
| Ein anderer Fehlercode erscheint in der Anzeige.<br>E:01 bis E:30 | Eine technische Störung liegt vor. | <ol style="list-style-type: none"><li>1. Drücken Sie .</li><li>2. Ziehen Sie den Netzstecker des Geräts oder schalten Sie die Sicherung aus.</li><li>3. Warten Sie mindestens 2 Minuten.</li><li>4. Den Netzstecker des Geräts in eine Steckdose stecken oder die Sicherung einschalten.</li><li>5. Schalten Sie das Gerät ein.</li><li>6. Wenn das Problem erneut auftritt:<ul style="list-style-type: none"><li>- Drücken Sie .</li><li>- Schließen Sie den Wasserhahn.</li><li>- Ziehen Sie den Netzstecker.</li><li>- Kontaktieren Sie den "Kundendienst" → <i>Seite 72</i> und nennen Sie den Fehlercode.</li></ul></li></ol> |

## Spülergebnis

| Störung                     | Ursache  | Störungsbehebung  |
|-----------------------------|--|---|
| Geschirr ist nicht trocken. | Kein Klarspüler verwendet oder Dosierung wurde zu niedrig eingestellt. | <ol style="list-style-type: none"><li>1. Füllen Sie "Klarspüler" → <i>Seite 36</i> ein.</li><li>2. Stellen Sie die Klarspülerzugabemenge ein.<br/>→ <i>"Klarspülerzugabemenge einstellen", Seite 37</i></li></ol> |
|                             | Gewähltes Programm hat keine Trocknungsphase                           | ► Wählen Sie ein Programm mit Trocknung.  |

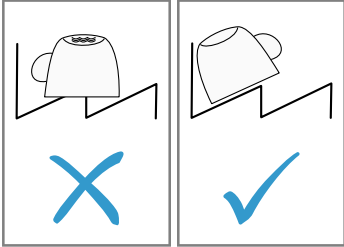
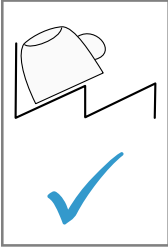
| Störung                               | Ursache  | Störungsbehebung   |
|---------------------------------------|--|--|
| Geschirr ist nicht trocken.           | Wasser sammelt sich in Vertiefungen des Geschirrs oder Besteck.                          | <ul style="list-style-type: none"> <li>▶ Räumen Sie Geschirr möglichst schräg ein.</li> </ul> <div style="display: flex; justify-content: space-around; align-items: center;">   </div> |
|                                       | Verwendeter kombinierter Reiniger hat schlechte Trocknungsleistung.                      | <ol style="list-style-type: none"> <li>1. Verwenden Sie Klarspüler um die Trocknungsleistung zu erhöhen.</li> <li>2. Verwenden Sie einen anderen kombinierten Reiniger mit einer besseren Trocknungsleistung.</li> </ol>   |
|                                       | Extratrocknen wurde nicht zur Trocknungssteigerung aktiviert.                            | <ul style="list-style-type: none"> <li>▶ Aktivieren Sie die "Extratrocknen" → <i>Seite 45</i>.</li> </ul>  |
|                                       | Geschirr wurde zu früh ausgeräumt oder Trocknungsvorgang war noch nicht beendet.         | <ol style="list-style-type: none"> <li>1. Warten Sie das Programmende ab.</li> <li>2. Entnehmen Sie das Geschirr erst 30 Minuten nach Programmende.</li> </ol>   |
|                                       | Verwendeter Klarspüler hat eingeschränkte Trocknungsleistung.                            | <ul style="list-style-type: none"> <li>▶ Verwenden Sie Markenklarspüler. Öko-Produkte können eine eingeschränkte Wirkungsleistung aufweisen.</li> </ul>  |
| Kunststoffgeschirr ist nicht trocken. | Kein Fehler. Durch eine geringere Wärmespeicherfähigkeit trocknet Kunststoff schlechter. | <ul style="list-style-type: none"> <li>▶ Keine Abhilfe möglich.</li> </ul>   |
| Besteck ist nicht trocken.            | Besteck ist im Besteckkorb oder Besteckschublade ungünstig einsortiert.                  | <ol style="list-style-type: none"> <li>1. Räumen Sie das Besteck richtig ein. → <i>"Geschirr einräumen", Seite 41</i></li> <li>2. Räumen Sie das Besteck nach Möglichkeit vereinzelt ein.</li> <li>3. Vermeiden Sie Anlagestellen.</li> </ol>  |

| Störung   | Ursache  | Störungsbehebung   |
|---|--|--|
| Geräteinnenseiten sind nach Spülgang nass.  | Kein Fehler. Durch das Kondensationstrocknen sind Wassertropfen im Spülbehälter physikalisch bedingt und gewünscht. Die Feuchtigkeit in der Luft kondensiert an den Innenwänden des Geräts, läuft ab und wird abgepumpt. | Keine Handlung notwendig.  |
| Speisereste auf Geschirr.   | Geschirr ist zu eng eingeordnet.   | <ol style="list-style-type: none"> <li>1. Räumen Sie das Geschirr mit ausreichend Freiraum ein.<br/>Die Sprühstrahlen müssen die Geschirroberfläche erreichen.</li> <li>2. Vermeiden Sie Anlagestellen.</li> </ol> |
|   | Geschirrkorb ist überfüllt.  | <ol style="list-style-type: none"> <li>1. Räumen Sie das Geschirr mit ausreichend Freiraum ein.<br/>Die Sprühstrahlen müssen die Geschirroberfläche erreichen.</li> <li>2. Vermeiden Sie Anlagestellen.</li> </ol> |
| Sprüharmdrehung ist blockiert.  |  | <ul style="list-style-type: none"> <li>▶ Räumen Sie das Geschirr so ein, dass das Geschirr die Sprüharmdrehung nicht behindert.</li> </ul>   |
| Sprüharmdüsen sind verstopft.   |  | <ul style="list-style-type: none"> <li>▶ Reinigen Sie die "Sprüharme" → <i>Seite 56</i>.</li> </ul>  |
| Siebe sind verschmutzt.   |  | <ul style="list-style-type: none"> <li>▶ Reinigen Sie die Siebe. → <i>"Siebe reinigen", Seite 55</i></li> </ul>  |
| Siebe sind falsch eingesetzt und/oder nicht verrastet.  |  | <ol style="list-style-type: none"> <li>1. Setzen Sie die Siebe richtig ein. → <i>"Siebsystem", Seite 55</i></li> <li>2. Verrasten Sie die Siebe.</li> </ol>  |
| Zu schwaches Spülprogramm gewählt.  |  | <ul style="list-style-type: none"> <li>▶ Wählen Sie ein stärkeres Spülprogramm.</li> </ul>   |
|   |  | <ul style="list-style-type: none"> <li>▶ Passen Sie die Empfindlichkeit der Sensorik an. → <i>"Sensoren", Seite 14</i></li> </ul>  |
| Geschirr ist zu stark vorge-reinigt. Die Sensorik entscheidet auf einen schwachen Programmablauf. Hartnäckige Verschmutzungen können teilweise nicht entfernt werden. |  | <ul style="list-style-type: none"> <li>▶ Entfernen Sie nur grobe Speisereste und spülen Sie das Geschirr nicht vor.</li> </ul>   |
|   |  | <ul style="list-style-type: none"> <li>▶ Passen Sie die Empfindlichkeit der Sensorik an. → <i>"Sensoren", Seite 14</i></li> </ul>  |

| <b>Störung</b>              | <b>Ursache</b>  | <b>Störungsbehebung</b>  |
|-----------------------------|---|--|
| Speisereste auf Geschirr.   | Hohe schmale Gefäße werden im Eckbereich nicht ausreichend ausgespült.  | ▶ Räumen Sie hohe, schmale Gefäße nicht zu schräg und nicht im Eckbereich ein.   |
|                             | Oberer Geschirrkorb rechts und links ist nicht auf die gleiche Höhe eingestellt.                                    | ▶ Oberen Geschirrkorb links und rechts auf die gleiche Höhe einstellen.<br>→ <i>"Oberer Geschirrkorb", Seite 25</i>  |
| Reinigerrückstände im Gerät | Deckel der Reinigerkammer ist durch Geschirrtteile blockiert und öffnet sich nicht.                                 | 1. Räumen Sie Geschirr im oberen Geschirrkorb so ein, dass die Tab-Auffangschale nicht durch Geschirr versperrt wird.<br>→ <i>"Geschirr einräumen", Seite 41</i><br>Die Geschirrtteile blockieren den Reinigerdeckel.<br>2. Platzieren Sie kein Geschirr und keine Duftspender in der Tab-Auffangschale. |
|                             | Deckel der Reinigerkammer ist durch den Tab blockiert und öffnet sich nicht.  | ▶ Legen Sie den Tab quer in die Reinigerkammer und nicht hochkant.   |
|                             | Tabs werden im Schnellprogramm oder Kurzprogramm verwendet. Auflösezeit des Tabs wird nicht erreicht.               | ▶ Wählen Sie ein stärkeres Programm oder verwenden Sie "Pulverreiniger" → <i>Seite 38</i> .  |
|                             | Reinigungswirkung und Auflösungsverhalten vermindern sich bei längerer Lagerzeit oder Reiniger ist stark verklumpt. | ▶ Wechseln Sie den "Reiniger"<br>→ <i>Seite 38</i> .   |
|                             | Wasserflecken befinden sich auf Kunststoffteilen.   | ▶ Stärkeres Programm wählen.<br>▶ Räumen Sie das Geschirr schräg ein.<br>→ <i>"Geschirr einräumen", Seite 41</i><br>▶ Verwenden Sie Klarspüler.<br>→ <i>"Klarspüler", Seite 36</i><br>▶ Stellen Sie die Enthärtungsanlage höher ein.<br>→ <i>"Enthärtungsanlage einstellen", Seite 34</i>                |

| Störung  | Ursache  | Störungsbehebung   |   |
|--|--|--|---|
| Abwischbare oder wasserlösliche Beläge befinden sich im Geräteinnenraum oder auf der Tür.      | Reinigerinhaltsstoffe lagern sich ab. Diese Beläge lassen sich meist nicht chemisch entfernen. | <ul style="list-style-type: none"> <li>▶ Wechseln Sie den "Reiniger" → <i>Seite 38</i>.</li> <li>▶ Reinigen Sie das Gerät mechanisch.</li> </ul>   |   |
|  | Weißer Belag lagert sich im Geräteinnenraum ab.  | <ol style="list-style-type: none"> <li>1. Stellen Sie die Enthärtungsanlage richtig ein.<br/>→ <i>"Enthärtungsanlage einstellen", Seite 34</i></li> <li>In den meisten Fällen müssen Sie die Einstellung erhöhen.</li> <li>2. Wechseln Sie bei Bedarf den Reiniger.</li> </ol> |   |
|  | Spezialsalzbehälter ist nicht zuge dreht.  | ▶ Drehen Sie den Spezialsalzbehälter zu.   |   |
| Weiße, schwer entfernbare Beläge befinden sich auf dem Geschirr, Geräteinnenraum oder der Tür. | Reinigerinhaltsstoffe lagern sich ab. Diese Beläge lassen sich meist nicht chemisch entfernen. | <ul style="list-style-type: none"> <li>▶ Wechseln Sie den "Reiniger" → <i>Seite 38</i>.</li> <li>▶ Reinigen Sie das Gerät mechanisch.</li> </ul>   |   |
|  | Härtebereich ist falsch eingestellt oder Wasserhärte ist größer 50 °dH (8,9 mmol/l).           | ▶ Stellen Sie die "Enthärtungsanlage" → <i>Seite 33</i> auf die Wasserhärte ein oder füllen Sie Spezialsalz nach.  |   |
|  | 3in 1-Reiniger, Bio-Reiniger oder Öko-Reiniger ist nicht ausreichend wirksam.                  | ▶ Stellen Sie die "Enthärtungsanlage" → <i>Seite 33</i> auf die Wasserhärte ein und verwenden Sie getrennte Mittel (Markenreiniger, Spezialsalz, Klarspüler).  |   |
|  | Reiniger ist unterdosiert.   | ▶ Erhöhen Sie die Dosierung des Reinigers oder wechseln Sie den "Reiniger" → <i>Seite 38</i> .   |   |
|  | Zu schwaches Spülprogramm gewählt.   | <ul style="list-style-type: none"> <li>▶ Wählen Sie ein stärkeres Spülprogramm.</li> <li>▶ Passen Sie die Empfindlichkeit der Sensorik an.<br/>→ <i>"Sensoren", Seite 14</i></li> </ul>  |   |
|  | Teereste oder Lippenstiftreste auf dem Geschirr.   | Spültemperatur ist zu gering.  | ▶ Wählen Sie ein Programm mit höherer Spültemperatur.   |
|  |  | Reiniger ist unterdosiert oder ungeeignet.   | ▶ Verwenden Sie einen geeigneten "Reiniger" → <i>Seite 38</i> und dosieren Sie diesen nach den Herstellerangaben. |



| Störung  | Ursache  | Störungsbehebung   |
|--|--|--|
| Teereste oder Lippenstiftreste auf dem Geschirr.   | Geschirr ist zu stark vorge-<br>reinigt. Die Sensorik ent-<br>scheidet auf einen schwa-<br>chen Programmablauf. Hart-<br>näckige Verschmutzungen<br>können teilweise nicht ent-<br>fernt werden. | <ul style="list-style-type: none"> <li>▶ Entfernen Sie nur grobe Speiseres-<br/>te und spülen Sie das Geschirr<br/>nicht vor.</li> <li>▶ Passen Sie die Empfindlichkeit der<br/>Sensorik an.<br/>→ "Sensoren", Seite 14</li> </ul>   |
| Farbige (blau, gelb, braun)<br>schwer bis nicht entfernbare<br>Beläge befinden sich im Ge-<br>räteinnenraum oder auf<br>Edelstahlgeschirr. | Schichtbildung entsteht<br>durch Inhaltsstoffe von Ge-<br>müse (Kohl, Sellerie, Katrof-<br>feln, Nudeln, ...) oder Lei-<br>tungswasser (Mangan).   | <ul style="list-style-type: none"> <li>▶ Reinigen Sie das Gerät.<br/>Sie können die Beläge mit einer<br/>"mechanischen Reinigung"<br/>→ Seite 53 oder einem Maschinen-<br/>reiniger entfernen. Die Beläge sind<br/>nicht immer vollständig entfernbar,<br/>jedoch gesundheitlich unbedenk-<br/>lich.</li> </ul>  |
|  | Schichtbildung entsteht<br>durch metallische Bestand-<br>teile auf Silbergeschirr oder<br>Aluminiumgeschirr.   | <ul style="list-style-type: none"> <li>▶ Reinigen Sie das Gerät.<br/>Sie können die Beläge mit einer<br/>"mechanischen Reinigung"<br/>→ Seite 53 oder einem Maschinen-<br/>reiniger entfernen. Die Beläge sind<br/>nicht immer vollständig entfernbar,<br/>jedoch gesundheitlich unbedenk-<br/>lich.</li> </ul>  |
| Farbige (gelb, orange,<br>braun) leicht entfernbare Ab-<br>lagerungen befinden sich im<br>Geräteinnenraum (vorrangig<br>im Bodenbereich).  | Schichtbildung entsteht aus<br>Inhaltsstoffen von Speiseres-<br>ten und Leitungswasser<br>(Kalk), "seifenartig".   | <ol style="list-style-type: none"> <li>1. Prüfen Sie die Einstellung der Ent-<br/>härtungsanlage.<br/>→ "Enthärtungsanlage einstellen",<br/>Seite 34</li> <li>2. Füllen Sie Spezi-<br/>alsalz ein.<br/>→ "Spezi-<br/>alsalz einfüllen", Seite 34</li> <li>3. Wenn Sie kombinierte Reiniger ver-<br/>wenden (Tabs), aktivieren Sie die<br/>Enthärtungsanlage.<br/>Beachten Sie die Hinweise zu Reini-<br/>gern .<br/>→ "Hinweise zu Reinigern",<br/>Seite 39</li> </ol> |
| Kunststoffteile im Gerätein-<br>nenraum sind verfärbt.   | Kunststoffteile im Innenraum<br>können sich während der<br>Lebensdauer des Geschirr-<br>spülers verfärben.   | <ul style="list-style-type: none"> <li>▶ Verfärbungen können auftreten und<br/>beeinträchtigen nicht die Funktion<br/>des Geräts.</li> </ul>   |
| Kunststoffteile sind verfärbt.   | Spültemperatur ist zu ge-<br>ring.   | <ul style="list-style-type: none"> <li>▶ Wählen Sie ein Programm mit hö-<br/>herer Spültemperatur.</li> </ul>  |

| Störung   | Ursache  | Störungsbehebung   |
|---|--|--|
| Kunststoffteile sind verfärbt.  | Geschirr ist zu stark vorge-<br>reinigt. Die Sensorik ent-<br>scheidet auf einen schwa-<br>chen Programmablauf. Hart-<br>näckige Verschmutzungen<br>können teilweise nicht ent-<br>fernt werden. | <ul style="list-style-type: none"> <li>▶ Entfernen Sie nur grobe Speiseres-<br/>te und spülen Sie das Geschirr<br/>nicht vor.</li> <li>▶ Passen Sie die Empfindlichkeit der<br/>Sensorik an.<br/>→ <i>"Sensoren", Seite 14</i></li> </ul>  |
| Entfernbar Schlieren befin-<br>den sich auf Gläsern, Glä-<br>sern mit metallischem Aus-<br>sehen und Besteck. | Klarspülerzugabemenge ist<br>zu hoch eingestellt.  | <ul style="list-style-type: none"> <li>▶ Stellen Sie die Klarspüleranlage auf<br/>eine niedrigere Stufe.<br/>→ <i>"Klarspülerzugabemenge einstel-<br/>len", Seite 37</i></li> </ul>  |
|   | Kein Klarspüler ist eingefüllt.  | <ul style="list-style-type: none"> <li>▶ → <i>"Klarspüler einfüllen", Seite 36</i></li> </ul>  |
|   | Reinigerreste sind im Pro-<br>grammabschnitt Klarspülen<br>vorhanden. Deckel der Reini-<br>gerkammer wurde durch Ge-<br>schirrtteile blockiert und öff-<br>nete nicht vollständig.               | <ol style="list-style-type: none"> <li>1. Räumen Sie Geschirr im oberen Ge-<br/>schirrkorb so ein, dass die Tab-Auf-<br/>fangschale nicht durch Geschirr<br/>versperrt wird.<br/>→ <i>"Geschirr einräumen", Seite 41</i><br/>Die Geschirrtteile blockieren den<br/>Reinigerdeckel.</li> <li>2. Platzieren Sie kein Geschirr und<br/>keine Duftspender in der Tab-Auf-<br/>fangschale.</li> </ol>   |
|   | Geschirr ist zu stark vorge-<br>reinigt. Die Sensorik ent-<br>scheidet auf einen schwa-<br>chen Programmablauf. Hart-<br>näckige Verschmutzungen<br>können teilweise nicht ent-<br>fernt werden. | <ul style="list-style-type: none"> <li>▶ Entfernen Sie nur grobe Speiseres-<br/>te und spülen Sie das Geschirr<br/>nicht vor.</li> <li>▶ Passen Sie die Empfindlichkeit der<br/>Sensorik an.<br/>→ <i>"Sensoren", Seite 14</i></li> </ul>  |
| Irreversible Glastrübung.   | Gläser sind nicht spülma-<br>schinenfest, nur spülmaschi-<br>nengeeignet.  | <ul style="list-style-type: none"> <li>▶ Verwenden Sie spülmaschinenfeste<br/>Gläser.</li> <li>▶ Vermeiden Sie eine lange Dampf-<br/>phase (Standzeit) nach dem Spül-<br/>gangende.</li> <li>▶ Verwenden Sie ein Programm mit<br/>niedrigerer Temperatur.</li> <li>▶ Stellen Sie die Enthärtungsanlage<br/>auf den Wasserhärtegrad ein.<br/>→ <i>"Enthärtungsanlage einstellen",<br/>Seite 34</i></li> <li>▶ Verwenden Sie einen Reiniger mit<br/>Glasschutzkomponente.</li> </ul> |

| <b>Störung</b>   | <b>Ursache</b>  | <b>Störungsbehebung</b>  |
|--|---|--|
| Rostspuren auf Besteck.  | Besteck ist nicht ausreichend rostbeständig. Messerklingen sind häufig stärker betroffen. | ▶ Verwenden Sie rostbeständiges Geschirr.  |
|  | Besteck rostet auch, wenn rostende Teile mitgespült werden.                               | ▶ Spülen Sie keine rostenden Teile.  |
|  | Salzgehalt im Spülwasser ist zu hoch.   | <ol style="list-style-type: none"> <li>1. Entfernen Sie verschüttetes Spezi- alsalz aus dem Spülbehälter.</li> <li>2. Drehen Sie den Verschluss des Spezi- alsalzbehälters fest zu.</li> </ol> |
| Reinigerreste befinden sich in der Reinigerkammer oder in der Tab-Auffangschale. | Sprüharme wurden durch Geschirrtteile blockiert und der Reiniger nicht ausgespült.        | ▶ Stellen Sie sicher, dass die Sprüharme nicht blockiert sind und sich frei drehen können.   |
|  | Reinigerkammer war beim Einfüllen des Reinigers feucht.                                   | ▶ Füllen Sie Reiniger nur in eine trockene Reinigerkammer.   |
| Ungewöhnliche Schaumbildung vorhanden.   | Handspülmittel befindet sich im Vorratsbehälter für Klarspüler.                           | ▶ Füllen Sie umgehend Klarspüler in den Vorratsbehälter.<br>→ <i>"Klarspüler einfüllen", Seite 36</i>  |
|  | Klarspüler wurde verschüttet.   | ▶ Entfernen Sie den Klarspüler mit einem Tuch.   |
|  | Verwendeter Reiniger oder Gerätepfleger bildet zuviel Schaum.                             | ▶ Wechseln Sie die Reinigermarke.  |

## Home Connect Problem

| <b>Störung</b>                                   | <b>Ursache</b>                                   | <b>Störungsbehebung</b>   |
|--|--|---|
| Heimnetzwerk baut sich nicht auf.                | WLAN am Router ist nicht aktiv.                  | ▶ Prüfen Sie die drahtlose Netzwerkverbindung Ihres Routers.                          |
| WLAN-Anzeige blinkt.                             | Verbindung zum Heimnetzwerk ist nicht verfügbar. | ▶ Aktivieren Sie die drahtlose Netzwerkverbindung an Ihrem Router.                    |
| Home Connect lässt sich nicht korrekt ausführen. | Home Connect falsch eingestellt.                 | ▶ Beachten Sie die für Home Connect mitgelieferten Unterlagen.                        |
|  | Technische Störung liegt vor.                    | ▶ Beachten Sie die Supportangaben bei den für Home Connect mitgelieferten Unterlagen. |

## de Störungen beheben

| Störung   | Ursache  | Störungsbehebung  |
|---|--|---|
| Energiemanager verbindet sich nicht mit dem Energiemanager des Haussystems. | Verbindung zum Energiemanager des Haussystems ist nicht verfügbar. | ▶ Beachten Sie die Gebrauchsanleitung des Energiemanager-Herstellers Ihres Haussystems. |

## Hinweise im Anzeigefeld

| Störung   | Ursache  | Störungsbehebung  |
|---|--|---|
| Nachfüllanzeige für Spezi-<br>salz leuchtet.        | Spezi-<br>salz fehlt.                              | ▶ Füllen Sie "Spezi-<br>salz" → <i>Seite 34</i><br>ein.   |
|   | Sensor erkennt Spezi-<br>salz-<br>tabletten nicht. | ▶ Verwenden Sie keine Spezi-<br>salzta-<br>bletten.   |
| Nachfüllanzeige für Spezi-<br>salz leuchtet nicht.  | Enthärtungsanlage ist aus-<br>geschaltet.          | ▶ "Enthärtungsanlage einstellen"<br>→ <i>Seite 34</i>   |
| Nachfüllanzeige für Klarspü-<br>ler leuchtet.       | Klarspüler fehlt.                                  | <b>1.</b> Füllen Sie "Klarspüler" → <i>Seite 36</i><br>ein.<br><b>2.</b> Stellen Sie die Klarspülerzugabe-<br>menge ein.<br>→ "Klarspülerzugabemenge einstel-<br>len", <i>Seite 37</i>  |
| Nachfüllanzeige für Klarspü-<br>ler leuchtet nicht. | Klarspüleranlage ist ausge-<br>schaltet.           | ▶ → "Klarspülerzugabemenge einstel-<br>len", <i>Seite 37</i>  |
| Anzeige für Maschinenpfle-<br>ge leuchtet.          | Maschinenpflege wird emp-<br>fohlen.               | ▶ Führen Sie das Programm Maschi-<br>nenpflege ohne Geschirr durch.<br>– Verwenden Sie ein spezielles<br>Maschinenpflegemittel.<br>Die Anzeige erlischt automatisch<br>nach 3 Spülgängen, ohne dass Sie<br>die Maschinenpflege durchgeführt<br>haben. |

## Funktionsstörungen

| Störung  | Ursache   | Störungsbehebung   |
|--|---|--|
| Wasser bleibt nach Pro-<br>grammende im Gerät ste-<br>hen. | Sieb-<br>system oder Bereich un-<br>terhalb der Siebe ist ver-<br>stopft. | <b>1.</b> Reinigen Sie die "Siebe"<br>→ <i>Seite 55</i> .<br><b>2.</b> Reinigen Sie die "Abwasserpumpe"<br>→ <i>Seite 71</i> .         |
|  | Programm ist noch nicht be-<br>endet.                                     | ▶ Warten Sie das Programmende ab<br>oder brechen Sie das Programm<br>mit Reset ab.<br><br>▶ → "Programm abbrechen",<br><i>Seite 44</i> |

| <b>Störung</b>   | <b>Ursache</b>   | <b>Störungsbehebung</b>  |
|--|--|--|
| Gerät lässt sich nicht einschalten oder ist nicht zu bedienen. | Funktionen des Geräts sind ausgefallen.  | <ol style="list-style-type: none"> <li>1. Ziehen Sie den Netzstecker oder schalten Sie die Sicherung aus.</li> <li>2. Warten Sie mindestens 2 Minuten.</li> <li>3. Schließen Sie das Gerät an das Stromnetz an.</li> <li>4. Schalten Sie das Gerät ein.</li> </ol>   |
| Gerät läuft nicht an.  | Sicherung im Haus ist nicht in Ordnung.  | ▶ Prüfen Sie die Sicherung im Haus.  |
|  | Netzkabel ist nicht eingesteckt.   | <ol style="list-style-type: none"> <li>1. Prüfen Sie, ob die Steckdose funktioniert.</li> <li>2. Prüfen Sie, ob das Netzkabel vollständig in die Steckdose und an der Geräterückseite eingesteckt ist.</li> </ol>  |
|  | Gerätetür ist nicht komplett geschlossen.  | ▶ Schließen Sie die Gerätetür.   |
| Programm startet selbstständig.                                | Programmende wurde nicht abgewartet.   | ▶ → <i>"Programm abbrechen"</i> , Seite 44   |
| Gerät bleibt im Programm stehen oder setzt aus.                | Gerätetür ist nicht komplett geschlossen.  | ▶ Schließen Sie die Gerätetür.   |
|  | Stromzufuhr und/oder Wasserzufuhr ist unterbrochen.                                      | <ol style="list-style-type: none"> <li>1. Prüfen Sie die Stromzufuhr.</li> <li>2. Prüfen Sie die Wasserzufuhr.</li> </ol>  |
|  | Oberkorb drückt gegen die Innentür und verhindert eine sichere Schließung der Gerätetür. | <p>▶ Prüfen, ob die Geräterückwand durch eine Steckdose oder nicht demontierten Schlauchhalter eingedrückt wird.</p> <p>▶ Räumen Sie Geschirr so ein, dass keine Geschirrtteile über den Geschirrkorb ragen und die sichere Schließung der Gerätetür verhindern.</p> |

## Mechanische Beschädigung

| <b>Störung</b>                        | <b>Ursache</b>                             | <b>Störungsbehebung</b>                                  |
|---------------------------------------|--|--|
| Gerätetür lässt sich nicht schließen. | Türschloss ist umgesprungen.               | ▶ Schließen Sie die Gerätetür mit erhöhtem Kraftaufwand. |
|                                       | Türschließung ist einbaubedingt blockiert. | ▶ Prüfen Sie, ob das Gerät richtig eingebaut wurde.      |

## de Störungen beheben

| Störung   | Ursache  | Störungsbehebung  |
|---|--|---|
| Gerätetür lässt sich nicht schließen.                 |  | Die Gerätetür, das Türdekor oder die Anbauteile dürfen beim Schließen nicht an den Nachbarschränken und der Arbeitsplatte anstoßen. |
|   | Automatische Türöffnung ist nicht in Grundstellung.                      | ▶ Warten Sie eine Sekunde, nachdem Sie die Gerätetür geöffnet haben.  |
| Deckel der Reinigerkammer lässt sich nicht schließen. | Reinigerkammer oder Deckel sind durch verklebte Reinigerreste blockiert. | ▶ Entfernen Sie Reinigerreste.  |

## Geräusche

| Störung                                | Ursache  | Störungsbehebung   |
|--|--|--|
| Schlagendes Geräusch der Füllventile.  | Abhängig von der Hausinstallation. Kein Gerätefehler vorhanden. Wirkt sich nicht auf die Gerätefunktion aus. | ▶ Abhilfe nur in der Hausinstallation möglich.                                       |
| Schlagendes oder klapperndes Geräusch. | Sprüharm schlägt an Geschirr.  | ▶ Räumen Sie Geschirr so ein, dass die Sprüharme nicht am Geschirr anschlagen.       |
|  | Wasserstrahlen treffen bei geringer Beladung direkt auf den Spülbehälter.                                    | ▶ Verteilen Sie das Geschirr gleichmäßig.<br>▶ Laden Sie mehr Geschirr in das Gerät. |
|  | Leichte Geschirrtteile bewegen sich beim Spülen.   | ▶ Räumen Sie leichtes Geschirr standsicher ein.                                      |

## Abwasserpumpe reinigen

Grobe Speisereste oder Fremdkörper können die Abwasserpumpe blockieren. Sobald das Spülwasser nicht mehr richtig abläuft, müssen Sie die Abwasserpumpe reinigen.

### **⚠️ WARNUNG** **Verletzungsgefahr!**

Scharfe und spitze Gegenstände wie Glasscherben können die Abwasserpumpe blockieren und zu Verletzungen führen.

► Fremdkörper vorsichtig entfernen.

1. Das Gerät vom Stromnetz trennen.
2. Den oberen und unteren Geschirrkorb entnehmen.
3. Das Siebssystem entnehmen.
4. Vorhandenes Wasser ausschöpfen.  
Gegebenenfalls einen Schwamm zu Hilfe nehmen.
5. Die Pumpenabdeckung mit Hilfe eines Löffels aushebeln und am Steg fassen.



6. Die Pumpenabdeckung schräg nach innen anheben und entnehmen.
7. Speisereste und Fremdkörper im Bereich des Flügelrads entfernen.

8. Die Pumpenabdeckung einsetzen  
① und nach unten drücken ②.

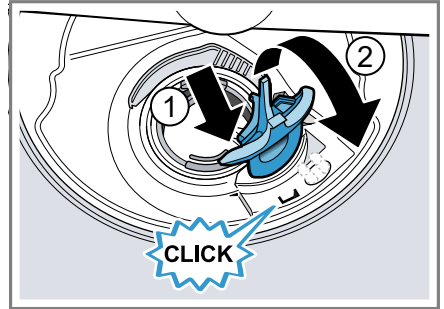

- ✓ Die Pumpenabdeckung rastet hörbar ein.
9. Das Siebssystem einbauen.
  10. Den unteren und oberen Geschirrkorb einsetzen.

## Transportieren, Lagern und Entsorgen

Erfahren Sie hier, wie Sie Ihr Gerät für den Transport und die Lagerung vorbereiten. Außerdem erfahren Sie, wie sie Altgeräte entsorgen.

### Gerät demontieren

1. Das Gerät vom Stromnetz trennen.
2. Den Wasserhahn zudrehen.
3. Den Abwasseranschluss lösen.
4. Den Trinkwasseranschluss lösen.
5. Wenn vorhanden, die Befestigungsschrauben zu den Möbelteilen lösen.
6. Wenn vorhanden, das Sockelbrett demontieren.
7. Das Gerät vorsichtig herausziehen und den Schlauch nachziehen.

## Gerät frostsicher machen

Wenn das Gerät in einem frostgefährdeten Raum steht, z. B. in einem Ferienhaus, entleeren Sie das Gerät vollständig.

► "Das Gerät entleeren." → Seite 72

## Gerät transportieren

Um Geräteschäden zu vermeiden, entleeren Sie das Gerät vor dem Transport.

**Hinweis:** Damit kein Restwasser in die Maschinensteuerung gelangt und zu Geräteschäden führt, das Gerät nur aufrecht transportieren.

1. Geschirr aus dem Gerät entnehmen.
2. Lose Teile sichern.
3. "Das Gerät einschalten."  
→ Seite 43
4. Das Programm mit der höchsten Temperatur wählen.  
→ "Programme", Seite 21
5. "Das Programm starten."  
→ Seite 43
6. Um das Gerät zu entleeren, das Programm nach ca. 4 Minuten abbrechen.  
→ "Programm abbrechen", Seite 44
7. "Das Gerät ausschalten."  
→ Seite 44
8. Den Wasserhahn schließen.
9. Um das Restwasser aus dem Gerät zu entleeren, den Zulaufschlauch lösen und auslaufen lassen.

## Altgerät entsorgen

Durch umweltgerechte Entsorgung können wertvolle Rohstoffe wiederverwendet werden.

### **WARNUNG**

#### **Gefahr von Gesundheitsschäden!**

Kinder können sich im Gerät einsperren und in Lebensgefahr geraten.

► Bei ausgedienten Geräten den Netzstecker der Netzanschlussleitung ziehen, danach die Netzanschlussleitung durchtrennen und das Schloss der Gerätetür so weit zerstören, dass die Gerätetür nicht mehr schließt.

1. Den Netzstecker der Netzanschlussleitung ziehen.
2. Die Netzanschlussleitung durchtrennen.
3. Das Gerät umweltgerecht entsorgen.



Dieses Gerät ist entsprechend der europäischen Richtlinie 2012/19/EU über Elektro- und Elektronikaltgeräte (waste electrical and electronic equipment – WEEE) gekennzeichnet. Die Richtlinie gibt den Rahmen für eine EU-weit gültige Rücknahme und Verwertung der Altgeräte vor.

---

---

## Kundendienst

Wenn Sie Fragen haben, eine Störung am Gerät nicht selbst beheben können oder das Gerät repariert werden muss, wenden Sie sich an unseren Kundendienst.

Viele Probleme können Sie durch die Information zur Störungsbehebung in dieser Anleitung oder auf unserer



Webseite selbst beheben. Falls dies nicht der Fall ist, wenden Sie sich an unseren Kundendienst.

Wir stellen sicher, dass Ihr Gerät mit Original-Ersatzteilen von geschultem Kundendienstpersonal im Garantiefall und nach Ablauf der Herstellergarantie repariert wird.

Funktionsrelevante Original-Ersatzteile gemäß der entsprechenden Öko-design-Verordnung erhalten Sie bei unserem Kundendienst für die Dauer von mindestens 10 Jahren ab dem Inverkehrbringen Ihres Geräts innerhalb des Europäischen Wirtschaftsraums.

**Hinweis:** Der Einsatz des Kundendienstes ist im Rahmen der Herstellergarantiebedingungen kostenfrei.

Detaillierte Informationen über die Garantiezeit und die Garantiebedingungen in Ihrem Land erhalten Sie bei unserem Kundendienst, Ihrem Händler oder auf unserer Webseite. Wenn Sie den Kundendienst kontaktieren, benötigen Sie die Erzeugnisnummer (E-Nr.) und die Fertigungsnummer (FD) Ihres Geräts. Die Kontaktdaten des Kundendienstes finden Sie im beiliegenden Kundendienstverzeichnis oder auf unserer Webseite.

## **Erzeugnisnummer (E-Nr.) und Fertigungsnummer (FD)**

Die Erzeugnisnummer (E-Nr.) und die Fertigungsnummer (FD) finden Sie auf dem Typenschild des Geräts. Das Typenschild finden Sie auf der Innenseite der Gerätetür. Um Ihre Gerätedaten und die Kundendienst-Telefonnummer schnell wiederzufinden, können Sie die Daten notieren.

## **AQUA-STOP-Garantie<sup>1</sup>**

Zusätzlich zu Gewährleistungsansprüchen gegen den Verkäufer aus dem Kaufvertrag und zusätzlich zu unserer Herstellergarantie leisten wir Ersatz zu folgenden Bedingungen.

- Sollte durch einen Fehler unseres Aqua-Stop-Systems ein Wasserschaden verursacht werden, so ersetzen wir Schäden privater Gebraucher. Um die Wassersicherheit zu gewährleisten muss das Gerät am Stromnetz angeschlossen sein.
- Die Haftungsgarantie gilt für die Lebensdauer des Geräts.
- Voraussetzung des Garantieanspruches ist, dass das Gerät mit Aqua-Stop fachgerecht entsprechend unserer Anleitung aufgestellt und angeschlossen ist; sie schließt auch die fachgerecht montierte Aqua-Stop-Verlängerung (Originalzubehör) mit ein. Unsere Garantie erstreckt sich nicht auf defekte Zuleitungen oder Armaturen bis zum Aqua-Stop-Anschluss am Wasserhahn.
- Geräte mit Aqua-Stop brauchen Sie grundsätzlich während des Betriebs nicht zu beaufsichtigen bzw. danach durch Schließen des Wasserhahns zu sichern. Lediglich für den Fall einer längeren Abwesenheit von Ihrer Wohnung, z. B. bei einem mehrwöchigen Urlaub, ist der Wasserhahn zu schließen.

---

## **Technische Daten**

Zahlen und Fakten zu Ihrem Gerät finden Sie hier.

---

|         |             |
|---------|-------------|
| Gewicht | Max.: 60 kg |
|---------|-------------|

---

<sup>1</sup> Je nach Geräteausstattung

## de Technische Daten

|                   |  |
|-------------------|--|
| Spannung          | 220 - 240 V, 50 Hz<br>oder 60 Hz   |
| Anschlusswert     | 2000 - 2400 W  |
| Absicherung       | 10 - 16 A  |
| Leistungsaufnahme | Ausgeschalteter Zu-<br>stand/Bereitschafts-<br>zustand: 0,50 W<br>Unausgeschalteter<br>Zustand: 0,50 W<br>Vernetzter Bereit-<br>schaftsbetrieb:<br>2,00 W<br>Dauer des unause-<br>geschalteten Zustands:<br>0 min<br>Dauer, nach der das<br>Gerät in den vernetz-<br>ten Bereitschaftsbet-<br>rieb versetzt wird:<br>15 min<br>Entspricht den aktuel-<br>len Verordnungen<br>(EU) für Energielabel<br>und Ökodesign zum<br>Zeitpunkt des Inver-<br>kehrbringens.<br>Zusatzfunktionen und<br>Einstellungen können<br>die Leistungsaufnah-<br>me und Zeitangaben<br>erhöhen. |
| Wasserdruck       | ■ mind. 0,05 MPa<br>(0,5 bar)<br>■ max. 1 MPa<br>(10 bar)  |
| Zulaufmenge       | mind. 10 l/min   |
| Wassertemperatur  | Kaltwasser.<br>Warmwasser max.:<br>60 °C   |
| Fassungsvermögen  | 12 - 15 Maßgedecke   |

Dieses Produkt enthält Lichtquellen der Energie-Effizienzklasse G. Die Lichtquellen sind als Ersatzteil verfügbar und nur durch dafür geschultes Fachpersonal auszutauschen.<sup>1</sup>

Weitere Informationen zu Ihrem Modell finden Sie im Internet unter <https://energylabel.bsh-group.com><sup>2</sup>. Diese Webadresse verlinkt auf die offizielle EU-Produktdatenbank EPREL, deren Webadresse zum Zeitpunkt der Drucklegung noch nicht veröffentlicht war. Bitte folgen Sie dann den Anweisungen der Modellsuche. Die Modellkennung ergibt sich aus den Zeichen vor dem Schrägstrich der Erzeugnisnummer (E-Nr.) auf dem Typenschild. Alternativ finden Sie die Modellkennung auch in der ersten Zeile des EU-Energielabels.

<sup>1</sup> Je nach Geräteausstattung

<sup>2</sup> Gilt nur für Länder im Europäischen Wirtschaftsraum





## Thank you for buying a Bosch Home Appliance!

Register your new device on MyBosch now and profit directly from:

- **Expert tips & tricks for your appliance**
- **Warranty extension options**
- **Discounts for accessories & spare-parts**
- **Digital manual and all appliance data at hand**
- **Easy access to Bosch Home Appliances Service**

Free and easy registration – also on mobile phones:

**[www.bosch-home.com/welcome](http://www.bosch-home.com/welcome)**

**BOSCH**  
HOME APPLIANCES  
**SERVICE**

## Looking for help? You'll find it here.

Expert advice for your Bosch home appliances, help with problems or a repair from Bosch experts.

Find out everything about the many ways Bosch can support you:

**[www.bosch-home.com/service](http://www.bosch-home.com/service)**

Contact data of all countries are listed in the attached service directory.

**Robert Bosch Hausgeräte GmbH**

Carl-Wery-Straße 34

81739 München

GERMANY

[www.bosch-home.com](http://www.bosch-home.com)



**9001485722** (001014) 642 TW

de