



Röviden és közérthetően: minden, ami a mosogatógéphez kell ...

Az első használat előtt feltétlenül olvassa el a felállítási és használati utasítást!

1

A lágyítóberendezés beállítása *

A vízkeménységről érdeklődjön a vízműveknél, majd írja be az értéket ...

Vízkeménységérték °dH	Keménységartomány	mmol/l	Beállítási érték
0-6	lágy	0-1,1	H:00
7-8	lágy	1,2-1,4	H:01
9-10	közepes	1,5-1,8	H:02
11-12	közepes	1,9-2,1	H:03
13-16	közepes	2,2-2,9	H:04
17-21	kemény	3,0-3,7	H:05
22-30	kemény	3,8-5,4	H:06
31-35	kemény	5,5-6,2	H:07

* csak az első mosogatás előtt, vagy ha a vízkeménység értéke megváltozott

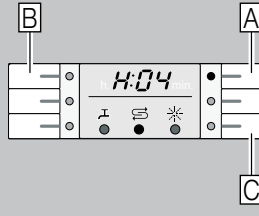

Hamar kész ...

és így állítsa be

- Kapcsolja be a BE/KI kapcsolót.
- Az A programgombot tartva lenyomva, és a START gombot nyomja meg annyiszor, amíg a számkijelzőn megjelenik a H:0...
- Mindkét gombot engedje el. Az A gomb világító kijelzője villog, és a számkijelzőn a gyárilag beállított H:04 érték világít.
- Nyomja meg a C programgombot. Minden egyes gombnyomásra egy fokkal nő a beállított érték; ha elérte a H:07 értéket, a kijelző ismét visszaál H:00-ra (ki).
- Nyomja meg a START gombot. A beállított értéket a készülék tárolja.

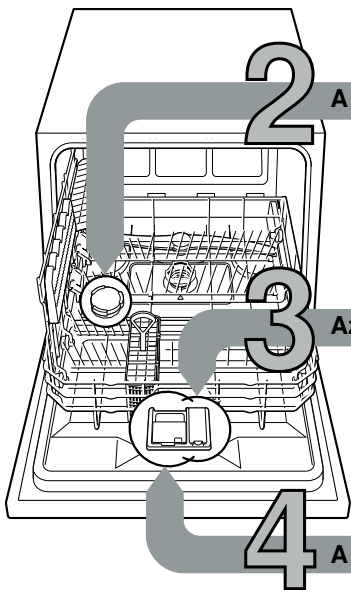

A speciális só betöltése

Vízköoldás (A 0 beállítási érték esetén nem szükséges!) ...

Az optimális mosogatási eredmény érdekében

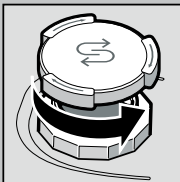

Csavarja le a fedelet.

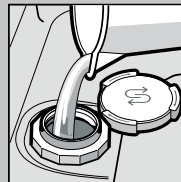

Csak az első mosogatás előtt töltsön vizet a sótartályba.

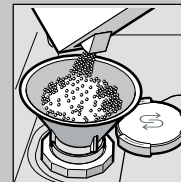

Töltsön be speciális só (soha ne mosogatószert töltsön be!).

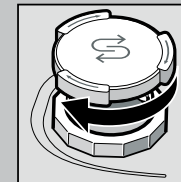

Zárja a fedelet. Azonnal mosogathat.

Az öblítőszer betöltése

Hogy ragyogjon a tisztaságtól ...

Az optimális szárítási eredmény érdekében

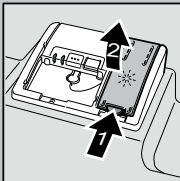

Az 1-es jelölést nyomja le, a 2-es fedelet emelje meg.

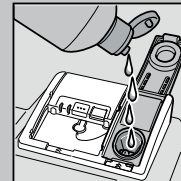

Töltsön be öblítőszeret.

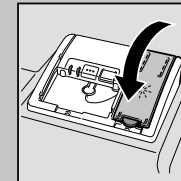

Zárja a fedelet. KLIKK!

A mosogatószer betöltése

Sok szennyeződés, sok tisztítószer ...

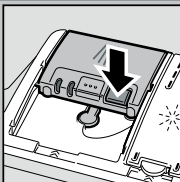

Esetleg nyissa fel a fedelet (nyomja meg a gombot).



Figyelem! A kombinált termékek nem alkalmasak minden programhoz, vegye figyelembe a gyártó utasításait.

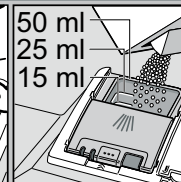
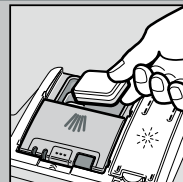

A mosogatószert csak a száraz mosogatószerkamrába töltsse be.

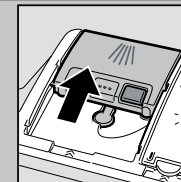

Tolja vissza a fedelet, nyomja le. KOPP!

5

A készülék bekapcsolása

6

A program kiválasztása

Gyors, takarékos vagy intenzív ...

Programtáblázat

Ez a táblázat az összes lehetséges programot tartalmazza. Készülékének megfelelő programjait a kezelőlap alapján válassza ki.

A program adatai az EN 60436 sz. európai szabvány szerinti laboratóriumi mérésekből származó eredmények. A gyakorlatban előfordulhatnak eltérések. * normál fél töltet

Ha le van kapcsolva az öblítőszer-adagolás, vagy nincs öblítőszer, megváltozik az üzemelési idő.

Intenzív 70°	Auto 45° /65°	Eco 50°	Kímélő 40°	Gyors 45°	Előöblítés

Időtartam óra : percben.	← 3:55 - 1:20 →	← 0:29 →	← 0:15 →
Áramfogyasztás kWh-ban	← 1,000 - 0,450 →	← 0,450 →	← 0,050 →
Vízfogyasztás literben	← 11 - 6 →	← 6 →	← 3 →

Program elindítása Rajta ...

87

Kiegészítő funkciók **

Rugalmasan csinálják ...

Speed Perfect Időmegtakarítás ... nagyobb energiafelhasználás révén azonos mosogatási teljesítmény mellett éri el.

HigiéniáPlus (HygienePlus) ... mosogatás közben a hőmérséklet megnő. Ezzel a mosogatás higiénikusabb lesz.

Intenzív zóna ... vegyes töltethez tökéletes. A mosogatási nyomás és mosogatási hőmérséklet némileg megnő.

1/2 Fele mennyiség ... kevés edény esetén, vizet, energiát és időt takarít meg.

+++ Extra szárítás ... öblítés közben a magasabb hőmérséklet révén javítja a szárítási eredményt. (Ügyeljen az érzékeny edényrészekre!)

** modellől függően

9

Készülék kikapcsolása Minden tiszta ...

Karbantartás és ápolás

Hogy a mosogatás tökéletes legyen ...

A szennyvíz-szivattyú tisztítása

Szűrők
...ellenőrizze,
esetleg tisztítsa
meg őket

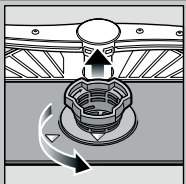

Forgassa
el a szűrőhengert,
vegye
ki a szűrőrendszert ...

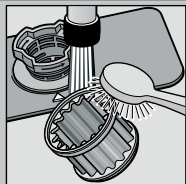

csapvíz
alatt
mossa le ...

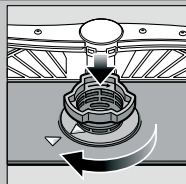

helyezze vissza ...

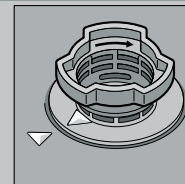

A szűrőrendszert
csavarja be,
FIGYELJE
A JELÖLÉST!

- Húzza ki a hálózati csatlakozót.
- Távolítsa el a szűrőket, és a vizet meregesse ki.
- Lazítsa meg a burkolaton levő csavarokat (Torx T 20).
- A fedelet felfelé húzza ki.
- A járókerék környékét vizsgálja meg, hogy nincsenek-e ott idegen testek.
- A burkolatot helyezze be, és erősen csavarozza le.
- A szűrőket helyezze be.

Mosogatókar
...távolítsa
el a dugulásokat/
lerakódásokat

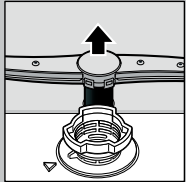

a mosogatókart
húzza felfelé ...

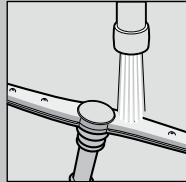

folyó víz alatt
(esetleg
fogpiszkálóval)
tisztítsa ki
a permetező
fúvókákat ...

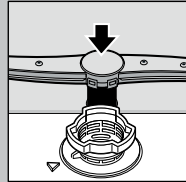

a mosogatókart
helyezze vissza ...

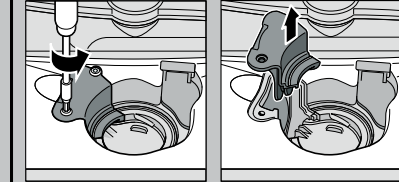

Kisebb zavarok sajátkezü elhárítása ...

... nézzen utána, megéri!

A további útmutatásokat megtalálja a használati utasításban

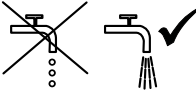
Hibajelenség	Lehetséges okok	A hiba elhárítása
Világít a „A” kijelzés	A hozzáfolyó szerelvény összenyomódott vagy elvízkövesedett 	<ul style="list-style-type: none"> ► Nyissa ki a hozzáfolyó szerelvényt. ► 1. A vízcsatlakozást csavarja le. ► 2. Tisztítsa meg a vízcsatlakozásban levő szűrőt! ► 3. Ha nyitva a vízcsap, az átfolyási mennyiség min. 10 l/min kell, hogy legyen. Kisebb átfolyás esetén ki kell cserélni a hozzáfolyó szerelvényt. ► A hozzáfolyó tömlőt megtörés nélkül helyezze el.
Kijelző „E:22”	A szűrők elszennyeződtek vagy eldugultak	<ul style="list-style-type: none"> ► Tisztítsa meg a szűrőket (lásd fent).
Világít a „E:24” és „A” kijelzés	A szennyvíz-tömlő eltömődött vagy meg van törve A szennyvíz-szivattyú burkolata nincs felszerelve	<ul style="list-style-type: none"> ► A szennyvíz-tömlőt megtörés nélkül vezesse el. ► Szerelje fel a burkolatot (lásd fent).
Világít a „E:25” és „A” kijelzés	A szennyvízszivattyú leblokkolt	<ul style="list-style-type: none"> ► Tisztítsa meg a szennyvízszivattyút (lásd fent).
Egyéb hibajelzés „E:XX” világít	A készülék műszaki hibás	<ul style="list-style-type: none"> ► Hívja fel a gyári vevőszolgálatot (nevezze meg a hibajelzést). ► A készüléket áramtalanítsa.
A készülékben maradék víz van	A program még nem fejeződött be	<ul style="list-style-type: none"> ► Zárja be a gépet és kapcsolja be ill. szakítsa meg a programot (lásd a program megszakítása).
Rozsdafojt az evőeszközön	Az evőeszköz nem rozsaálló A kemény késpengék hajlamosabbak Külső rozsa	<ul style="list-style-type: none"> ► Mosogatógépben mosogatásra alkalmas evőeszközt használjon. ► Soha ne mosogasson a gépben rozsdásodó eszközöket.

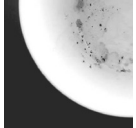
Hibajelenség	Lehetséges okok	A hiba elhárítása
Az edény nem tiszta	Az edények egymáson ill. egymás fölött vannak	<ul style="list-style-type: none"> ► Az edényeket egyenként elkülönítve rakja be, kerülje a ráfekvéseket.
Homok vagy grízszerű maradványok az edényen 	Túl kevés a mosogatószer Nem megfelelő programot választott A mosogatókar-fúvókák eltömődtek A szűrők elszennyeződtek, nem illeszkednek jól A mosogatókarok leblokkoltak	<ul style="list-style-type: none"> ► Tartsa be a gyártó (mosogatószer) előírásait. ► Erősebb programot válasszon. ► Tisztítsa meg a mosogató karokat (l.m.f.). ► Tisztítsa meg a szűrőket (lásd fent). ► Az edényt úgy helyezze el, hogy a mosogatókarok szabadon foroghassanak.
Foltok és fátýolosodás	Túl sok/túl kevés az öblítőszer-adagolás	<ul style="list-style-type: none"> ► Fátýolosodás esetén: csökkentse az adagolást. ► Víz- vagy vízkőfoltok esetén: növelje az adagolást.
Az edény nedves maradt	Öblítőszer A használt kombinált mosogatószernek rossz a szárítási teljesítménye Készülék beállítása	<ul style="list-style-type: none"> ► Növelje az adagolást. Cserélje ki a terméket. ► Használjon öblítőszer. ► Aktiválja az intenzív szárítást (modelltől függően).
Tejszínű lerakódások az edényeken (eltávolíthatók)	Roszlul állította be a vízkeménységet Hiányzik a só	<ul style="list-style-type: none"> ► Helyesen állítsa be a vízlágyító berendezést. ► Töltson be só.
Tejszínű bevonatok, az üveg nem homályos/fénytelen (nem eltávolítható)	A poharak nem alkalmasak a mosogatógépben való mosogatásra	<ul style="list-style-type: none"> ► Mosogatógépben mosogatható üvegárut használjon. ► Üvegkímélő mosogatószert használjon.
A műanyag/egyéb edények elszennyeződtek	Túl kevés a mosogatószer Élelmiszer-színezékek által okozott elszíneződések (paradicsomszós)	<ul style="list-style-type: none"> ► Tartsa be a gyártó (mosogatószer) előírásait. ► Az elszíneződések jelentéktelenek; a további öblítéseknek eltűnnek.

A program megszakítása ...

A helyes elrendezés ...

Program közben a START gombot kb. 3 másodpercre (Reset) nyomja meg.



A számkijelző „0:01”-t mutat. kb. 1 perc múlva a programnak vége, megjelenik a „0:00”.



Kapcsolja ki a készüléket.

A mosogatógépben is elmosogatható edényeket (anélkül, hogy azokon hamu-, viasz-, zsiradék-, festékmaradványok vagy címék lennének; a nagyobb mennyiségű gyümölcsíz-, tejtermék- vagy ételmaradékokat nagyjából távolítsa el) a használati utasításnak megfelelően rendezze el, majd ellenőrizze, hogy a mosogatókarok tudnak-e szabadon forogni.