



Pe scurt despre tot ce are nevoie mașina dvs. de spălat ...  
**Înainte de prima utilizare citiți totuși instrucțiunile de instalare și de utilizare!**

1

**Reglarea instalației de dedurificare \***

Aflăm valoarea durtății la întreprinderea de apă și o notăm ...

Valoarea durtății apei °dH	Domeniul de durtate	mmol/l	Valoarea reglată
0-6	moale	0-1,1	H:00
7-8	moale	1,2-1,4	H:01
9-10	medie	1,5-1,8	H:02
11-12	medie	1,9-2,1	H:03
13-16	medie	2,2-2,9	H:04
17-21	tare	3,0-3,7	H:05
22-30	tare	3,8-5,4	H:06
31-50	tare	5,5-8,9	H:07

\* numai înainte de prima spălare sau când durtatea apei s-a modificat

Se rezolvă repede ...

**și așa se reglează**

- Se pornește comutatorul PORNIT/OPRIT
- Se ține apăsată tasta de programe A și se apasă tasta START până când afișajul cu cifre indică H:0....
- Se dă drumul la ambele taste. Indicatorul luminos al tastei A clipește și în afișajul cu cifre luminează valoarea reglată din fabrică H:04.
- Se apasă tasta de programe C. Cu fiecare apăsare a tastei valoarea reglată se majorează cu o treaptă; dacă se atinge valoarea H:07 indicatorul sare din nou la H:00 (oprit).
- Se apasă tasta START. Valoarea reglată este memorată în aparat.

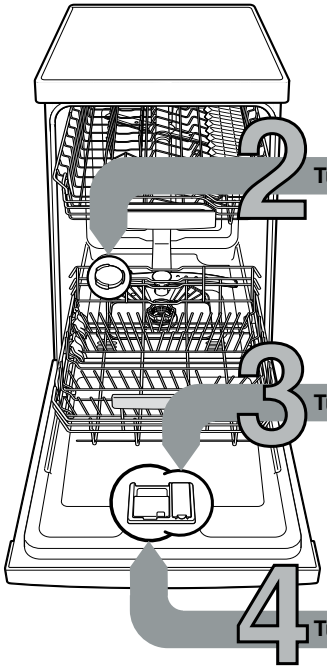
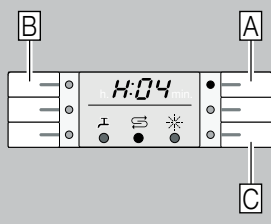

2 Turnați sare specială

Dizolvă calcarul (nu este necesar la valoarea reglată 0!) ...

Pentru rezultate optime de spălare



Deșurubați capacul.



Recipientul de sare se umple cu apă numai înainte de prima spălare.



Se umple cu sare specială (să nu umpleți niciodată cu detergent!).



Închideți capacul. Spălați imediat.

3 Turnați substanță de limpezire

Curățenie desăvârșită ...

Pentru rezultate optime de uscare



Apăsați pe marcajul 1, ridicați capacul 2.



Umpleți cu limpezitor.



Închideți capacul. CLIC!

4 Turnați substanță de curățat

Murdărie multă, mai multă substanță de curățat ...



Eventual se deschide capacul (se apasă tasta).



Atenție, produsele combinate nu sunt indicate pentru toate programele. Se va ține seama de indicațiile producătorului.

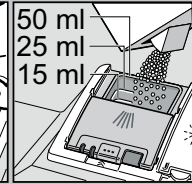
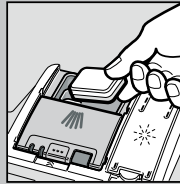

Puneți substanța de curățat numai în caseta uscată.



Împinge capacul, apasă-l. PLOP!

5

Pornirea aparatului

6

Alegeți programul

Rapid, economic sau intensiv ...

**Lista programelor**

În această listă este reprezentat numărul maxim de programe. Programele corespunzătoare și dispunerea acestora sunt prezentate pe panoul de comandă. Datele programului sunt valori măsurate în laborator conform standardului european EN 60436. Valorile de consum depind de programul selectat și de funcțiile suplimentare. Dacă adăugarea substanței de clătire este dezactivată sau dacă lipsește substanța de clătire, timpul de derulare a programului se modifică.

\* jumătate de încărcătură normală  
 \*\* Program, care este indicat pentru noapte: timp de derulare mai mare, în schimb foarte încet.

	Intensiv 70°	Auto 45° / 65°	Eco 50°	Mod silențios** 50°	Sticlă 40°	65°	Rapid 65°	Rapid 45°	Prespălare	Curățare mașină
Durata în ore : minute	2:05-2:15	1:30-2:30	3:15	3:55-4:00	1:25-1:30	1:00	1:00	0:29 *	0:15	1:30
Consum de curent în kWh	1,200-1,300	0,700-1,300	0,704	0,780-0,800	0,750-0,800	1,000	1,000	0,700	0,050	0,800-0,950
Consum de apă în litri	11-14	7-16	8,5	9	11-13	10	10	9	4	9,5-12

Descrierea funcțiilor suplimentare posibile se găsește în instrucțiunile de utilizare.



8

Opriți aparatul Totul este clar ...

Porniți programul S-a pornit ...

7



## Întreținere și îngrijire

**Sitele**  
... trebuie controlate,  
eventual curățate.

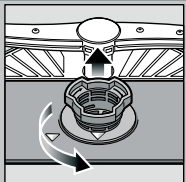

Rotiți cilindrul sitei,  
scoateți sistemul  
de site ...

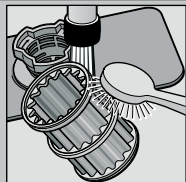

spălați sub  
apă curentă ...

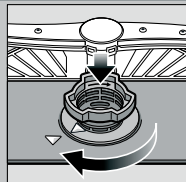

montați din nou ...

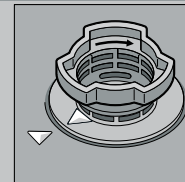

Înșurubați  
sistemul de site.  
**FIȚI ATENT  
LA MARCAJ!**

## Curățarea pompei de evacuare

- Se trage ștecherul de rețea.
- Îndepărtați sitele și scoateți apa.
- Ridicați capacul (A).
- Verificați zona roții cu aripi, să nu aibă corpuri străine.
- Fixați capacul până se aude un semnal acustic (B).
- Se montează sita.

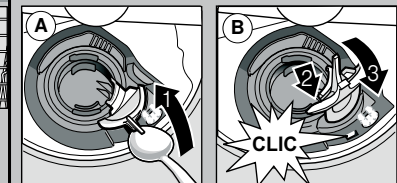

Alte indicații le găsiți în instrucțiunile de utilizare

**Brațele de stropire**  
... îndepărtați  
astupările/depuneri.

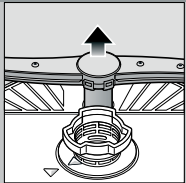

Trageți brațul  
de jos în sus ...

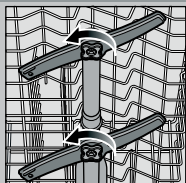

deșurubați brațele  
de stropire de sus ...

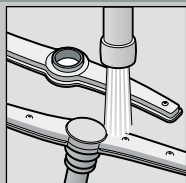

curățați duzele  
de stropire sub  
apă curentă  
(eventual cu  
scobitori) ...

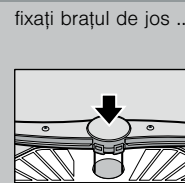

fixați brațul de jos ...

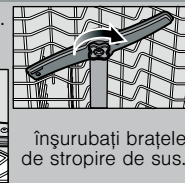

Înșurubați brațele  
de stropire de sus.

## Puteți remedia singuri mici deficiențe ...

... căci autoajutorarea se merită!

Deficiența	Cauze posibile	Remediere
Indicatorul „” luminează	Armătura de alimentare este prinsă sau calcifiată  	<ul style="list-style-type: none"> <li>▶ Se deschide armătura de alimentare.</li> <li>▶ 1. Se deșurubează racordul de alimentare.</li> <li>▶ 2. Se curăță sita sub apă curentă.</li> <li>▶ 3. Când alimentarea cu apă este deschisă, debitul trebuie să fie de min. 10 l/min. În cazul unui debit mai mic se schimbă armătura de alimentare.</li> <li>▶ Se îndreaptă îndoitura furtunului de alimentare.</li> </ul>
Indicatorul „E:22”	Sita este murdară sau astupată	▶ Se curăță sitele (vezi mai sus).
Indicatoarele „E:24” și „” luminează	Furtunul de scurgere este astupat sau îndoit Capacul pompei de evacuare nu este montat	<ul style="list-style-type: none"> <li>▶ Se așează furtunul de evacuare fără să fie îndoit.</li> <li>▶ Se montează capacul (vezi mai sus).</li> </ul>
Indicatoarele „E:25” și „” luminează	Pompa de evacuare este blocată	▶ Se curăță pompa de evacuare (vezi mai sus).
Indicatorul alte deficiențe „E:XX” luminează	Aparatul are o defecțiune tehnică	<ul style="list-style-type: none"> <li>▶ Se cheamă serviciul pentru clienți (se numește indicatorul defecțiunii).</li> <li>▶ Se scoate aparatul din priză.</li> </ul>
Apă rămasă în aparat	Programul nu este încă terminat	▶ Închideți aparatul și conectați sau întrerupeți programul (vezi întreruperea programului).
Rugină pe tacâmuri	Tacâmurile nu sunt inoxidabile Lamele dure de cuțit sunt predispuse la rugină Rugină străină	<ul style="list-style-type: none"> <li>▶ Se vor folosi tacâmuri rezistente la spălatul cu mașina.</li> <li>▶ Nu se vor spăla niciodată piese oxidabile în mașină.</li> </ul>

Deficiența	Cauze posibile	Remediere
Vasele nu sunt curate	Vasele sunt lipite unul de altul sau așezate unul peste altul	▶ Se despart vasele, se evită apropierea lor.
Depuneri de nisip sau sub formă de griș pe vase	Prea puțină substanță de curățat S-a ales un program nepotrivit Duzele de stropire sunt înfundate Sitele sunt murdare, nu sunt bine fixate Brațele de stropire sunt blocate	<ul style="list-style-type: none"> <li>▶ Se acordă atenție indicațiilor producătorului (de substanță de curățat).</li> <li>▶ Se alege un program mai puternic.</li> <li>▶ Se curăță brațele de stropire (vezi mai sus).</li> <li>▶ Se curăță sitele (vezi mai sus).</li> <li>▶ Se așează vasele în așa fel, ca brațele de stropire să se poată roti liber.</li> </ul>
Pete și dungii	Doza substanței de limpezire este prea mare/prea mică	<ul style="list-style-type: none"> <li>▶ În cazul dungilor: se reduce doza.</li> <li>▶ La pete de apă sau de calcar se mărește doza.</li> </ul>
Vasele nu sunt uscate	Substanță de limpezit Substanța de curățat folosită are capacitate de uscare scăzută Reglarea aparatului	<ul style="list-style-type: none"> <li>▶ Măriți doza.</li> <li>▶ Schimbați produsul.</li> <li>▶ Folosiți limpezitor.</li> <li>▶ Activarea uscării intensive (în funcție de model).</li> </ul>
Depuneri lăptoase pe vase (care se pot îndepărta)	Tăria apei a fost incorect reglată Sarea specială lipsește	<ul style="list-style-type: none"> <li>▶ Se reglează corect instalația de decalcare.</li> <li>▶ Se adaugă sare specială.</li> </ul>
Depuneri lăptoase, pahare vopsite/mate (care nu se pot lua)	Paharele nu sunt rezistente pentru spălarea cu mașina	<ul style="list-style-type: none"> <li>▶ Se folosesc pahare rezistente la spălatul cu mașina.</li> <li>▶ Se folosește substanță de curățat care protejează sticla.</li> </ul>
Piese/vase din material plastic sunt vopsite	Prea puțină substanță de curățat Colorări datorate coloranților din alimente (sos de tomate)	<ul style="list-style-type: none"> <li>▶ Se acordă atenție indicațiilor producătorului (de substanță de curățat).</li> <li>▶ Colorările nu constituie o problemă. Ele se atenuează la următoarele spălări.</li> </ul>

## Întreruperea programului ...

În timpul programului se apasă tasta START cca. 3 secunde (Reset).



Afișajul cu cifre indică „0:01” după cca. 1 minut de la terminarea programului, apare 0:00



Opriți aparatul

## Ordonarea corectă a vaselor ...

Vasele rezistente la spălatul cu mașina (fără resturi de cenușă, ceară, unsoare, vopsea, etichete lipite; resturile mari de marmeladă, de produse lactate și mâncare se îndepărtează grosier) se ordonează conform instrucțiunilor de utilizare verificându-se dacă brațele de stropire se pot roti