



Enregistrez
votre nouvel
appareil sur MyBosch dès
maintenant et bénéficiez
d'avantages gratuits :
[bosch-home.com/
welcome](http://bosch-home.com/welcome)



Sèche-linge

WTX87M09FF

fr Notice d'utilisation et d'installation

Votre nouveau sèche-linge

Vous avez choisi un sèche-linge de la marque Bosch.

Prenez quelques minutes pour consulter cette documentation et découvrir les avantages de votre sèche-linge.

Conformément à la politique de qualité de la marque Bosch, nous soumettons chaque sèche-linge qui quitte notre usine à des contrôles minutieux afin de garantir son bon état et son bon fonctionnement.

Pour plus d'informations sur nos produits, nos accessoires, nos pièces de rechange et nos services, consultez notre site Internet www.bosch-home.com ou adressez-vous à nos centres de service après-vente.

Dans le cas où les notices d'installation et d'utilisation décrivent plusieurs modèles, les différences sont clairement spécifiées le cas échéant.



Ne mettez ce sèche-linge en service qu'après avoir lu cette Notice d'utilisation et d'installation!

Règles de présentation

Avertissement !

L'association de ce symbole et de ce mot indique une situation potentiellement dangereuse. En cas de non-observation, risques de blessures voire de mort.

Attention !

Ce mot indique une situation potentiellement dangereuse. En cas de non-observation, risques de dégâts matériels et/ou d'atteinte à l'environnement.

Remarque/astuce

Indications permettant d'utiliser l'appareil au mieux et autres informations utiles.

1. 2. 3. / a) b) c)

Les séquences d'opérations sont indiquées par des chiffres ou des lettres.

■ / -

Les listes sont matérialisées par des puces ou des tirets.

Table des matières

 Destination de l'appareil	4	Modification de programme ou retrait du linge	30
 Consignes de sécurité	5	Annulation de programme.	30
Enfants/personnes/animaux domestiques	5	Fin de programme.	30
Installation.	7	Retrait du linge et extinction de l'appareil.	30
Commande.	9	Vidage du réservoir d'eau de condensation	31
Nettoyage/maintenance	12	 Réglages de l'appareil	32
 Conseils pour économiser de l'énergie	14	Sécurité enfants.	32
 Installation et raccordement de l'appareil	14	Signal d'indication	32
Contenu de la livraison.	14	Réglages de base.	32
Installation de l'appareil	15	 Séchage avec le panier pour lainages	33
Raccordement de l'appareil	17	Le panier pour lainages.	33
Avant la première utilisation	18	Fixation du panier pour lainages	34
Accessoires en option	18	Exemples d'utilisation	34
 Notice succincte	19	Pose de l'insert et démarrage du programme	35
 Présentation de l'appareil	20	 Dériver l'eau de condensation	36
Aperçu de l'appareil	20	 Nettoyage et entretien	39
Bandeau	21	Nettoyage de l'appareil	39
 Affichage	22	Nettoyer l'unité.	40
 Tableau des programmes	24	Nettoyage du capteur d'humidité.	43
 Réglages	26	Nettoyage du filtre du réservoir de condensation	43
 Linge	27	 Entretien de l'appareil	44
Préparation du linge	27	Préparation de l'entretien de l'appareil.	45
Tri du linge	27	Effectuer un entretien simple de l'appareil.	46
 Utilisation de l'appareil	28	Réaliser un entretien intensif de l'appareil.	47
Introduction du linge et allumage de l'appareil	28		
Réglage d'un programme.	29		
Lancement d'un programme.	29		
Déroulement du programme.	29		

	Aide pour l'appareil	51
	Transport de l'appareil	54
	Valeurs de consommation	55
	Tableau des valeurs de consommation	55
	Programme le plus efficace pour les textiles en coton.	55
	Données techniques	56
	Mise au rebut.	56
	Service après-vente	57

Destination de l'appareil

- Cet appareil est destiné uniquement à un usage domestique privé.
- N'installez pas et n'utilisez pas cet appareil dans un endroit susceptible d'être soumis au gel, ni à l'extérieur. Cet appareil risque d'être endommagé si l'eau résiduelle qu'il contient gèle. Si les tuyaux gèlent, ils peuvent se fissurer/éclater.
- Cet appareil doit uniquement être utilisé pour sécher et rafraîchir du linge domestique, composé d'articles ayant été lavés à l'eau et adaptés au sèche-linge (se référer à leur étiquette). L'utilisation de l'appareil à d'autres fins est en dehors de la portée de son application prévue et est interdite.
- Cet appareil est destiné à être utilisé jusqu'à une altitude de 4000 mètres.

Avant de mettre l'appareil sous tension :

Vérifiez que l'appareil ne présente aucun endommagement visible. Ne mettez pas l'appareil en service s'il est endommagé. En cas de problème, contactez votre revendeur spécialisé ou notre service après-vente.

Lisez et observez les notices de montage et d'utilisation, ainsi que toutes les autres informations fournies avec cet appareil.

Conservez soigneusement ces documents. Ils pourront vous être utiles par la suite ou servir aux utilisateurs suivants.

Consignes de sécurité

Les informations de sécurité et les mises en garde ci-après contribuent à vous protéger contre des blessures éventuelles et à prévenir des dégâts matériels à votre environnement.

Cependant, il importe de prendre les précautions nécessaires et d'agir avec le plus grand soin lors de l'installation, de la maintenance, du nettoyage et de l'utilisation de l'appareil.

Enfants/personnes/animaux domestiques

Mise en garde Danger de mort !

Les enfants ou personnes qui ne sont pas à même d'évaluer les risques liés à l'utilisation de l'appareil risquent de se blesser ou de mettre leur vie en danger. Veuillez par conséquent noter ce qui suit :

- L'appareil peut être utilisé par des enfants âgés de plus de 8 ans, des personnes présentant des capacités physiques, sensorielles ou mentales réduites, des personnes peu expérimentées ou possédant peu de connaissances, pour autant qu'elles soient supervisées ou qu'elles aient bénéficié d'instructions concernant l'utilisation de l'appareil en toute sécurité et qu'elles aient compris les risques potentiels liés à l'utilisation de l'appareil.
- Les enfants ne doivent pas jouer avec cet appareil.
- N'autorisez pas les enfants à nettoyer ou effectuer la maintenance de cet appareil sans surveillance.
- Ne laissez pas les enfants de moins de 3 ans ni les animaux domestiques s'approcher de cet appareil.
- Ne laissez pas l'appareil sans surveillance quand des enfants ou d'autres personnes qui ne peuvent pas évaluer les risques se trouvent dans le voisinage.

 **Mise en garde**
Danger de mort !

Les enfants peuvent s'enfermer eux-mêmes à l'intérieur de l'appareil et mettre ainsi leur vie en danger.

- Ne placez pas l'appareil derrière une porte car elle pourrait obstruer le hublot de l'appareil ou empêcher son ouverture complète.
- Dès qu'un appareil est arrivé en fin de vie, tirez la fiche principale de la prise **avant** de sectionner le câble principal, ensuite détruisez le verrou du hublot de l'appareil.

 **Mise en garde**
Risque d'asphyxie !

En autorisant les enfants à jouer avec l'emballage/film plastique ou composants d'emballage, ils risquent de s'y empêtrer ou de les mettre sur leur tête et de s'étouffer. Gardez l'emballage, le film plastique et les composants d'emballage hors de portée des enfants.

 **Mise en garde**
Risque d'empoisonnement !

Les lessives et les produits d'entretien peuvent entraîner un empoisonnement en cas d'ingestion.

Si vous avalez ces derniers par accident, consultez immédiatement un médecin. Rangez les lessives et les produits d'entretien hors de portée des enfants.

 **Mise en garde**
Irritation de la peau/des yeux !

Le contact avec des lessives ou des produits d'entretien peut provoquer des irritations des yeux/de la peau.

Rincez-vous abondamment les yeux/la peau s'ils entrent en contact avec de la lessive ou des produits d'entretien. Rangez les lessives et les produits d'entretien hors de portée des enfants.

Installation

Mise en garde **Risque de choc électrique/ d'incendie/de dommage matériel/de dommage à l'appareil !**

Si l'appareil n'est pas correctement installé, cela peut aboutir à une situation dangereuse. Assurez-vous de ce qui suit :

- La tension principale sur la prise de courant doit correspondre à la tension nominale spécifiée sur l'appareil (plaque signalétique). Les charges connectées et les fusibles requis sont spécifiés sur la plaque signalétique.
- L'alimentation de l'appareil électroménager ne doit pas provenir d'un mécanisme de commutation externe comme un minuteur, ni être raccordé à un circuit mis régulièrement sous tension ou hors tension par une compagnie d'électricité.
- La prise secteur et la prise à contact de protection doivent correspondre et le système de mise à la terre doit être correctement installé.
- L'installation doit être pourvue d'une section transversale adéquate.

- La prise secteur doit être librement accessible à tout moment. Si cela n'est pas possible, afin de respecter les règles de sécurité en vigueur, un interrupteur (sectionnement de tous les pôles) doit être intégré dans l'installation fixe en conformité avec les prescriptions d'installation électrique.
- Si vous utilisez un disjoncteur différentiel à courant résiduel, utilisez uniquement un disjoncteur portant le marquage suivant : . La présence de ce marquage est le seul moyen d'être sûr que l'appareil satisfait à tous les règlements en vigueur.

Mise en garde **Risque de choc électrique/ d'incendie/de dommage matériel/de dommage à l'appareil !**

L'altération ou la détérioration du câble principal de l'appareil peut entraîner une décharge électrique, un court-circuit ou un incendie en raison d'une surchauffe.

Le câble principal ne doit pas être plié, écrasé ou modifié et ne doit pas entrer en contact avec des sources de chaleur.

⚠ Mise en garde
Risque d'incendie/de
dommage matériel/de
dommage à l'appareil !

L'utilisation de rallonges ou de blocs multiprises peut provoquer un incendie en raison d'une surchauffe ou d'un court-circuit.

Branchez directement l'appareil sur une prise mise à la terre correctement installée.

N'utilisez pas de rallonges, de blocs multiprises, ni de coupleurs à plusieurs voies.

⚠ Mise en garde
Risque de blessure/de
dommage matériel/de
dommage à l'appareil !

- L'appareil risque de vibrer ou de bouger en cours de fonctionnement, et donc de provoquer des blessures ou des dommages matériels. Placez l'appareil sur une surface propre, plane et solide, en utilisant un niveau à bulle pour vous guider, nivelez l'appareil à l'aide des pieds à visser.

- Le placement incorrect (empilement) de l'appareil sur un lave-linge peut entraîner des blessures, des dommages matériels et/ou des dommages à l'appareil. Si l'appareil doit être placé sur un lave-linge, celui-ci doit au moins présenter les mêmes profondeur et largeur que l'appareil et doit être fixé en place à l'aide du kit de raccordement approprié s'il est disponible. → *Page 18* L'appareil DOIT être fixé à l'aide de ce kit de raccordement. Il est interdit d'empiler l'appareil d'une autre manière.
- Si vous saisissez l'appareil par des parties saillantes quelconques (par ex. le hublot de l'appareil) en vue de le soulever ou de le déplacer, ces parties risquent de se briser et de vous blesser. Ne saisissez pas l'appareil par ses parties saillantes pour le déplacer.

Mise en garde **Risque de blessure !**

- Cet appareil est très lourd. Vous risquez de vous blesser en le soulevant. Ne soulevez pas l'appareil vous-même.
- L'appareil présente des arêtes vives sur lesquelles vous risquez de vous couper les mains. Ne saisissez pas l'appareil par ses arêtes vives. Portez des gants de protection pour le soulever.
- Les flexibles et les câbles principaux peuvent constituer un danger de trébuchement et provoquer des blessures s'ils ne sont pas correctement acheminés. Acheminez les tuyaux et les câbles de manière à ce qu'ils ne présentent pas de risque de trébuchement.

Commande

Mise en garde **Risque d'explosion / d'incendie !**

Le linge qui est entré en contact avec des solvants, de l'huile, de la cire, des produits éliminant la cire, de la peinture, de la graisse ou des détachants, risque de prendre feu lorsqu'il est séché dans la machine, voire même provoquer l'explosion de l'appareil. Veuillez donc prendre en compte ce qui suit :

- Bien rincer le linge avec de l'eau chaude et de la lessive avant de le sécher dans la machine.
- Ne pas placer de linge dans l'appareil pour le sécher s'il n'a pas été lavé auparavant.
- Ne pas utiliser l'appareil si des produits chimiques ont été utilisés pour nettoyer le linge.

⚠ Mise en garde
Risque d'explosion/
d'incendie !

- Des résidus restés dans le filtre à peluches risquent de prendre feu en cours de séchage, voir même de provoquer un incendie ou une explosion de l'appareil. Nettoyez régulièrement le filtre à peluches.
- Certains objets risquent de prendre feu en cours de séchage, voir même de provoquer l'incendie ou l'explosion de l'appareil. Enlever tous les briquets ou allumettes des poches des articles de linge.
- De la poussière de charbon ou de farine autour de l'appareil peuvent provoquer une explosion. S'assurer que la zone autour de l'appareil est propre lorsque celui-ci fonctionne.

⚠ Mise en garde
Risque d'incendie/de
dommage matériel/de
dommage à l'appareil !

L'appareil contient du R290, un produit réfrigérant qui est inoffensif pour l'environnement mais inflammable. Éloigner de l'appareil toute source de flamme nue ou d'inflammation.



⚠ Mise en garde
Risque d'incendie /
de dommage matériel /
de dommage à l'appareil !

Si le programme est terminé avant que le cycle de séchage ne soit fini, le linge ne refroidit pas suffisamment et risque de prendre feu ou de provoquer des dommages matériels ou d'endommager l'appareil.

- Au cours de la dernière phase du cycle de séchage, le linge dans le tambour n'est pas chauffé (cycle de refroidissement). Ceci a pour effet que le linge reste à une température à laquelle il n'est pas endommagé.
- Ne pas éteindre l'appareil avant que le cycle de séchage ne soit terminé sauf si vous enlevez immédiatement tous les articles de linge du tambour immédiatement et les étalez (pour dissiper la chaleur).

⚠ Mise en garde
Risque d'empoisonnement /
de dommage matériel !

L'eau de condensation n'est pas potable et peut être souillée par des peluches. L'eau de condensation souillée peut être dangereuse pour la santé et aussi causer des dommages matériels. Ne pas la boire ni la réutiliser.

⚠ Mise en garde**Risque d'empoisonnement !**

Des fumées toxiques peuvent être refoulées par des agents de nettoyage qui contiennent des solvants, par ex. du solvant de nettoyage.

N'utilisez aucun agent de nettoyage contenant des solvants.

⚠ Mise en garde**Risque de blessure !**

- Si vous placez tout votre poids/vous asseyez sur le hublot de l'appareil lorsque celui-ci est ouvert, l'appareil risque de basculer et de provoquer des blessures. Ne vous appuyez pas de tout votre poids sur le hublot de l'appareil lorsqu'il est ouvert.
- Si vous grimpez sur l'appareil, le plan de travail risque de casser et de provoquer des blessures. Ne grimpez pas sur l'appareil.
- Vous risquez de blesser vos mains si vous les introduisez dans le tambour pendant qu'il tourne encore. Patientez jusqu'à ce que le tambour s'arrête de tourner.

Attention !**Dompage matériel / dommage à l'appareil**

- Si la quantité de linge dans l'appareil excède la capacité de charge maximum, l'appareil risque de ne pas pouvoir fonctionner correctement. Cela peut également provoquer un dommage matériel ou endommager l'appareil. Ne pas dépasser la capacité de charge maximum de linge sec. S'assurer de respecter les capacités de charge maximum spécifiées pour chacun des programmes.
→ Page 24
- L'appareil risque d'être endommagé si vous utilisez celui-ci sans système de récupération des peluches (filtre, crible à peluches selon les spécifications de l'appareil) ou si ce système est incomplet ou défectueux. N'utilisez pas l'appareil sans crible à peluches, ni avec un crible incomplet ou défectueux.
- Des objets légers tels que cheveux et peluches risquent d'être aspirés dans l'entrée d'air lorsque l'appareil est en fonctionnement. Éloignez ceux-ci de l'appareil.

- De la mousse et du caoutchouc mousse risquent de se déformer et de fondre s'ils sont séchés dans l'appareil
Ne pas sécher dans l'appareil des articles de linge qui contiennent de la mousse ou du caoutchouc mousse.
- Si vous versez une mauvaise quantité de lessive ou de produit de nettoyage dans l'appareil, vous risquez d'endommager le matériel ou l'appareil.
Utilisez des lessives/produits d'entretien/agents de nettoyage et adoucissants conformément aux instructions du fabricant.
- En cas de surchauffe de l'appareil, celui-ci risque de ne pas pouvoir fonctionner correctement, ou cela peut provoquer des dommages matériels ou endommager l'appareil.
S'assurer que l'entrée d'air de l'appareil ne soit jamais obstruée lorsque l'appareil fonctionne et que la zone autour de l'appareil soit ventilée de manière adéquate.

Nettoyage/maintenance

Mise en garde **Danger de mort !**

Cet appareil fonctionne à l'électricité. Il existe un danger d'électrocution si vous entrez en contact avec des composants se trouvant sous tension. Veuillez par conséquent noter ce qui suit :

- Mettez l'appareil hors tension. Débranchez l'appareil du secteur (retirez la prise).
- Ne tenez jamais la prise de courant les mains mouillées.
- Pour retirer la fiche secteur de la prise de courant, tenez toujours la fiche elle-même et jamais le câble principal, sinon vous risquez d'endommager ce dernier.
- N'entrez pas de modifications techniques sur l'appareil ou ses équipements.
- Les réparations et autres travaux sur l'appareil doivent être effectués uniquement par notre service après-vente ou par un électricien. Ceci s'applique également pour le remplacement du câble principal (si nécessaire).
- Des câbles principaux de rechange peuvent être commandés auprès de notre service après-vente.

⚠ Mise en garde
Risque d'empoisonnement !
 Des fumées toxiques peuvent être refoulées par des agents de nettoyage qui contiennent des solvants, par ex. du solvant de nettoyage.
 N'utilisez aucun agent de nettoyage contenant des solvants.

⚠ Mise en garde
Risque de choc électrique/de dommage matériel/de dommage à l'appareil !
 La pénétration d'humidité dans l'appareil peut provoquer un court-circuit.
 N'utilisez pas d'appareil à pression ni d'appareil à vapeur, de tuyau, ni de pistolet pulvérisateur pour nettoyer votre appareil.

⚠ Mise en garde
Risque de blessure/de dommage matériel/de dommage à l'appareil !
 L'utilisation de pièces de rechange ou d'accessoires d'une autre marque peut s'avérer dangereuse et provoquer des dommages matériels ou endommager l'appareil.
 Pour des raisons de sécurité, utilisez uniquement des pièces de rechange et des accessoires d'origine.

Attention !
Dompage matériel/dommage à l'appareil

Des agents de nettoyage et des agents de prétraitement du linge (par ex. produit éliminant les taches, sprays de pré-lavage, etc.) risquent de causer des dommages s'ils entrent en contact avec les surfaces de l'appareil. Veuillez par conséquent noter ce qui suit :

- Évitez que ces agents n'entrent en contact avec les surfaces de l'appareil.
- N'utilisez rien d'autre que de l'eau et un chiffon doux et humide pour nettoyer l'appareil.
- Éliminez toute lessive, spray et autres résidus immédiatement.

Conseils pour économiser de l'énergie

- Essorez le linge avant de le faire sécher. Cela permet de raccourcir la durée du programme et de baisser la consommation d'énergie.
- Chargez l'appareil avec une quantité de charge maximale du programme.

Remarque : Le dépassement de la quantité de charge maximale prolonge la durée du programme et augmente la consommation d'énergie.

- Utilisez l'appareil dans une pièce ventilée et dégagez l'entrée d'air de l'appareil afin de garantir l'échange d'air.
- Retirez régulièrement les peluches présentes dans l'appareil. Si des peluches subsistent dans l'appareil, la durée du programme est prolongée et la consommation d'énergie, plus élevée.
- Si vous n'utilisez pas l'appareil pendant un certain temps avant le départ du programme ou après la fin d'un programme, l'appareil passe automatiquement en mode d'économie d'énergie. L'affichage et les voyants lumineux s'éteignent au bout de quelques minutes et **Départ/**  **Pause/Rajout de linge** clignote. Pour mettre fin au mode économie d'énergie, utilisez de nouveau l'appareil, par ex. ouvrez et refermez le hublot.
- Si vous n'utilisez pas l'appareil en mode économie d'énergie pendant davantage de temps, l'appareil s'éteint automatiquement.

Installation et raccordement de l'appareil

Contenu de la livraison

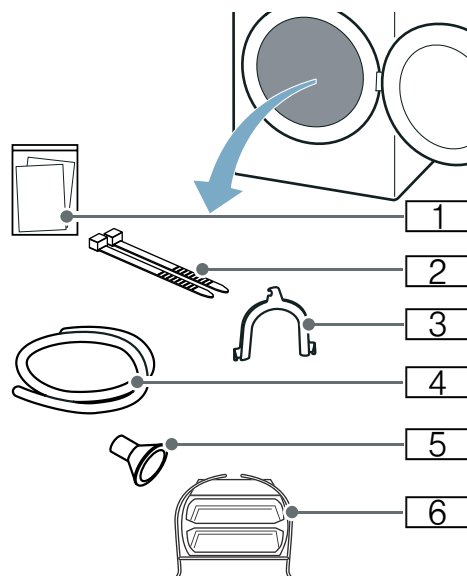

- 1 Documentation (par ex. Notice d'utilisation et d'installation)
- 2 Matériel de fixation
- 3 Coude pour la fixation du tuyau d'évacuation
- 4 Tuyau d'évacuation
- 5 Adaptateur de raccordement
- 6 Panier pour lainages

1. Retirez entièrement les emballages et les sachets de l'appareil.
2. Ouvrez le hublot.
3. Retirez tous les accessoires du tambour.

Vous pouvez à présent installer et raccorder l'appareil.

Attention ! **Appareil endommagé et dommages matériels**

Les objets qui restent dans le tambour et qui ne sont pas destinés au fonctionnement de l'appareil peuvent occasionner des dommages matériels ou de l'appareil.

Retirez ces objets ainsi que tous les accessoires du tambour.

Installation de l'appareil

⚠ Mise en garde **Danger de mort !**

Les enfants peuvent s'enfermer eux-mêmes à l'intérieur de l'appareil et mettre ainsi leur vie en danger.

- Ne placez pas l'appareil derrière une porte car elle pourrait obstruer le hublot de l'appareil ou empêcher son ouverture complète.
- Dès qu'un appareil est arrivé en fin de vie, tirez la fiche principale de la prise **avant** de sectionner le câble principal, ensuite détruisez le verrou du hublot de l'appareil.

⚠ Mise en garde **Risque d'explosion/d'incendie !**

De la poussière de charbon ou de farine autour de l'appareil peuvent provoquer une explosion. S'assurer que la zone autour de l'appareil est propre lorsque celui-ci fonctionne.

⚠ Mise en garde **Risque d'incendie/de dommage matériel/de dommage à l'appareil !**

L'appareil contient du R290, un produit réfrigérant qui est inoffensif pour l'environnement mais inflammable. Éloigner de l'appareil toute source de flamme nue ou d'inflammation.



⚠ Mise en garde **Risque de blessure/de dommage matériel/de dommage à l'appareil !**

- L'appareil risque de vibrer ou de bouger en cours de fonctionnement, et donc de provoquer des blessures ou des dommages matériels. Placez l'appareil sur une surface propre, plane et solide, en utilisant un niveau à bulle pour vous guider, nivelez l'appareil à l'aide des pieds à visser.
 - Le placement incorrect (empilement) de l'appareil sur un lave-linge peut entraîner des blessures, des dommages matériels et/ou des dommages à l'appareil. Si l'appareil doit être placé sur un lave-linge, celui-ci doit au moins présenter les mêmes profondeur et largeur que l'appareil et doit être fixé en place à l'aide du kit de raccordement approprié s'il est disponible. → *Page 18*
- L'appareil DOIT être fixé à l'aide de ce kit de raccordement. Il est interdit d'empiler l'appareil d'une autre manière.
- Si vous saisissez l'appareil par des parties saillantes quelconques (par ex. le hublot de l'appareil) en vue de le soulever ou de le déplacer, ces parties risquent de se briser et de vous blesser. Ne saisissez pas l'appareil par ses parties saillantes pour le déplacer.

⚠ Mise en garde
Risque de blessure !

- Cet appareil est très lourd. Vous risquez de vous blesser en le soulevant.
Ne soulevez pas l'appareil vous-même.
- L'appareil présente des arêtes vives sur lesquelles vous risquez de vous couper les mains.
Ne saisissez pas l'appareil par ses arêtes vives. Portez des gants de protection pour le soulever.

Attention !

Dompage matériel/dommage à l'appareil

En cas de surchauffe de l'appareil, celui-ci risque de ne pas pouvoir fonctionner correctement, ou cela peut provoquer des dommages matériels ou endommager l'appareil.

S'assurer que l'entrée d'air de l'appareil ne soit jamais obstruée lorsque l'appareil fonctionne et que la zone autour de l'appareil soit ventilée de manière adéquate.

Attention !

Appareil endommagé et dommages matériels

L'appareil a été soumis à un test de fonctionnement avant de quitter l'usine et il peut contenir de l'eau résiduelle. Cette eau résiduelle peut couler si l'appareil est incliné à plus de 40°.

Installer l'appareil comme suit :

1. Installez l'appareil sur une surface propre, plane et solide.
2. Vérifier l'horizontalité de l'appareil avec un niveau à bulle.

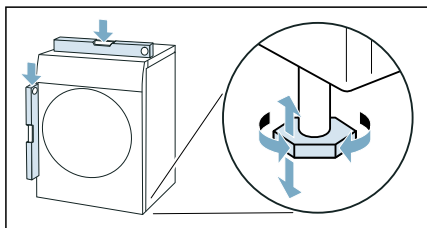

3. Si nécessaire, réalignez l'appareil en tournant les pieds de l'appareil. Vous pouvez à présent raccorder l'appareil.

Remarques

- Tous les pieds de l'appareil doivent reposer fermement sur le sol.
- Si l'appareil n'est pas correctement aligné, des bruits et des vibrations peuvent survenir, le tambour peut ne pas tourner correctement et de l'eau résiduelle peut s'écouler de l'appareil.

Raccordement de l'appareil

Mise en garde **Risque de choc électrique/d'incendie/ de dommage matériel/de dommage à l'appareil !**

Si l'appareil n'est pas correctement installé, cela peut aboutir à une situation dangereuse. Assurez-vous de ce qui suit :

- La tension principale sur la prise de courant doit correspondre à la tension nominale spécifiée sur l'appareil (plaque signalétique). Les charges connectées et les fusibles requis sont spécifiés sur la plaque signalétique.
- L'alimentation de l'appareil électroménager ne doit pas provenir d'un mécanisme de commutation externe comme un minuteur, ni être raccordé à un circuit mis régulièrement sous tension ou hors tension par une compagnie d'électricité.
- La prise secteur et la prise à contact de protection doivent correspondre et le système de mise à la terre doit être correctement installé.
- L'installation doit être pourvue d'une section transversale adéquate.
- La prise secteur doit être librement accessible à tout moment. Si cela n'est pas possible, afin de respecter les règles de sécurité en vigueur, un interrupteur (sectionnement de tous les pôles) doit être intégré dans l'installation fixe en conformité avec les prescriptions d'installation électrique.
- Si vous utilisez un disjoncteur différentiel à courant résiduel, utilisez uniquement un disjoncteur portant le marquage suivant : . La présence de ce marquage est le seul moyen d'être sûr que l'appareil satisfait à tous les règlements en vigueur.

Mise en garde **Risque de choc électrique/d'incendie/ de dommage matériel/de dommage à l'appareil !**

L'altération ou la détérioration du câble principal de l'appareil peut entraîner une décharge électrique, un court-circuit ou un incendie en raison d'une surchauffe. Le câble principal ne doit pas être plié, écrasé ou modifié et ne doit pas entrer en contact avec des sources de chaleur.

Mise en garde **Risque d'incendie/de dommage matériel/de dommage à l'appareil !**

L'utilisation de rallonges ou de blocs multiprises peut provoquer un incendie en raison d'une surchauffe ou d'un court-circuit. Branchez directement l'appareil sur une prise mise à la terre correctement installée. N'utilisez pas de rallonges, de blocs multiprises, ni de coupleurs à plusieurs voies.

Mise en garde **Risque de blessure !**

Les flexibles et les câbles principaux peuvent constituer un danger de trébuchement et provoquer des blessures s'ils ne sont pas correctement acheminés. Acheminez les tuyaux et les câbles de manière à ce qu'ils ne présentent pas de risque de trébuchement.

Raccorder l'appareil comme suit :

1. Raccorder le tuyau de vidange.
→ Page 36

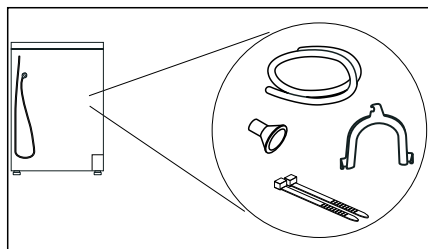

2. Branchez la prise d'alimentation de l'appareil dans la prise prévue à cet effet.
3. Vérifiez le bon positionnement de la prise d'alimentation.

Votre appareil est maintenant prêt à fonctionner.

Attention !

Appareil endommagé et dommages matériels

L'appareil contient du liquide réfrigérant et peut être endommagé si vous le faites fonctionner immédiatement après le transport.

Laissez l'appareil reposer pendant deux heures avant sa mise en service.

Remarque : En cas de doute, faites raccorder l'appareil par des spécialistes qualifiés.

Avant la première utilisation

Avant de mettre l'appareil sous tension :

Vérifiez que l'appareil ne présente aucun endommagement visible. Ne mettez pas l'appareil en service s'il est endommagé. En cas de problème, contactez votre revendeur spécialisé ou notre service après-vente.

Remarque : Une fois installé et raccordé correctement, l'appareil est prêt à fonctionner. Aucune autre mesure n'est nécessaire.

Accessoires en option

Commandez les accessoires en option* auprès du service après-vente :

- **Panier pour lainages :**
Séchez ou aérez les lainages, les chaussures de sport et les peluches dans le panier pour lainages.
– Référence : **WMZ20600**.
- **Rehausseur :**
Rehaussez votre sèche-linge pour mieux pouvoir y accéder grâce à un rehausseur.
Vous pouvez transporter le linge avec un panier à linge intégré au tiroir du rehausseur.
– Référence : **WMZ20500**.
- **Kit de raccordement de l'ensemble lave-linge/sèche-linge :**
Vous pouvez placer le sèche-linge au-dessus d'un lave-linge adéquat de même profondeur et de même largeur pour gagner ainsi de la place.
Fixez impérativement le sèche-linge au lave-linge en utilisant le kit de raccordement.
– Référence avec plan de travail rétractable : **WTZ27400**
– Référence sans plan de travail rétractable : **WTZ27410**.
- **Kit de raccordement :**
Vous pouvez évacuer l'eau de condensation de l'appareil via un tuyau d'évacuation dans les égouts. Dans ce cas, vous ne devez pas vider le réservoir d'eau de condensation pendant le séchage ni après chaque séchage.
– Référence : —





* selon l'équipement de l'appareil

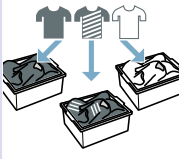
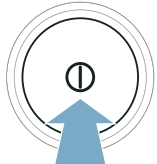

Notice succincte

Remarque : L'appareil doit être installé et raccordé de manière conforme.

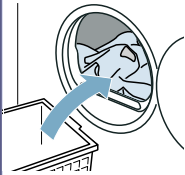
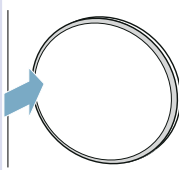
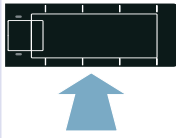
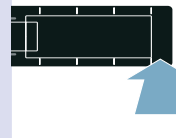
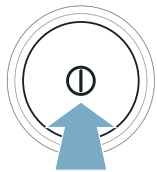
→ Page 14

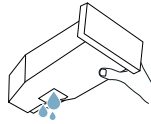
1	Avant de démarrer le programme:			
		Triez le linge.	Allumez l'appareil.	Sélectionnez un programme.
2				
	Ouvrez le hublot et introduisez le linge.	Fermez le hublot.	Si nécessaire : modifiez les réglages du programme.	Lancez le programme.
3	Après la fin du programme :			
		Éteignez l'appareil.	Ouvrez le hublot et retirez le linge.	Videz le réservoir d'eau de condensation.

Présentation de l'appareil

Aperçu de l'appareil

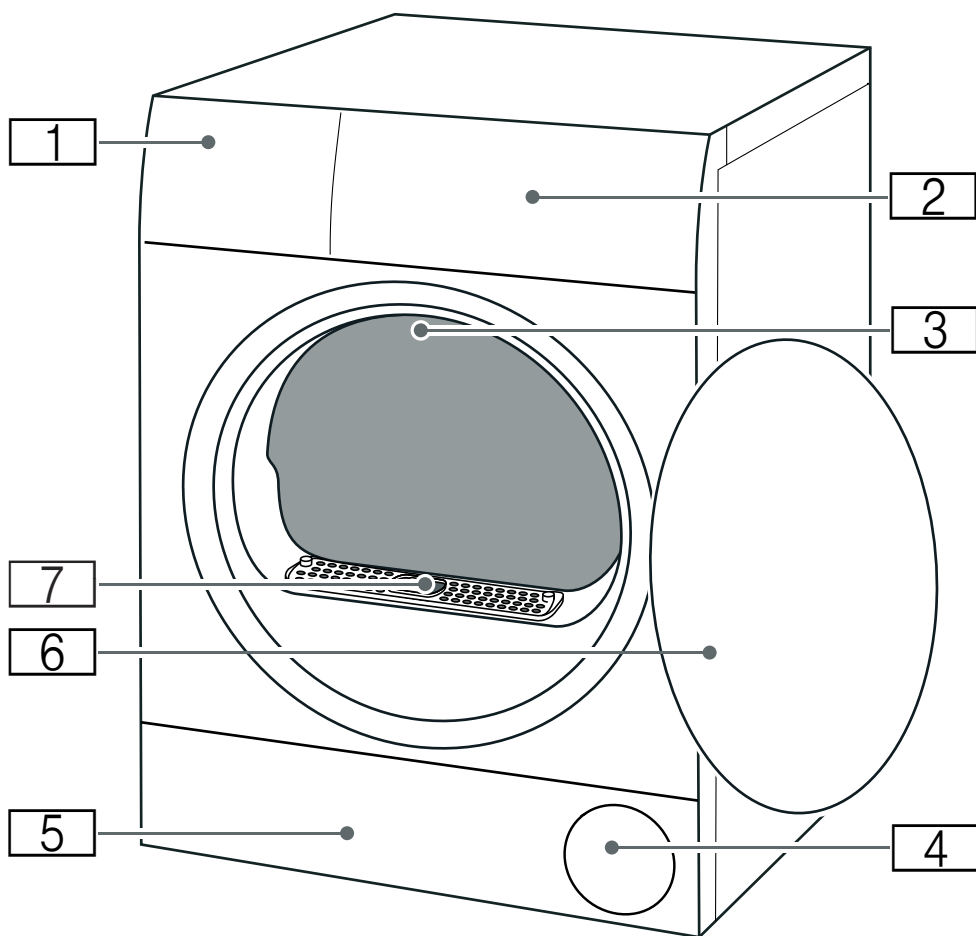

- 1** Réservoir d'eau de condensation → Page 31
- 2** Bandeau
- 3** Éclairage intérieur du tambour (selon l'équipement de l'appareil)
- 4** Entrée d'air
- 5** Trappe d'entretien de l'unité → Page 40
- 6** Porte
- 7** Cache de la canalisation d'air (ne pas retirer)

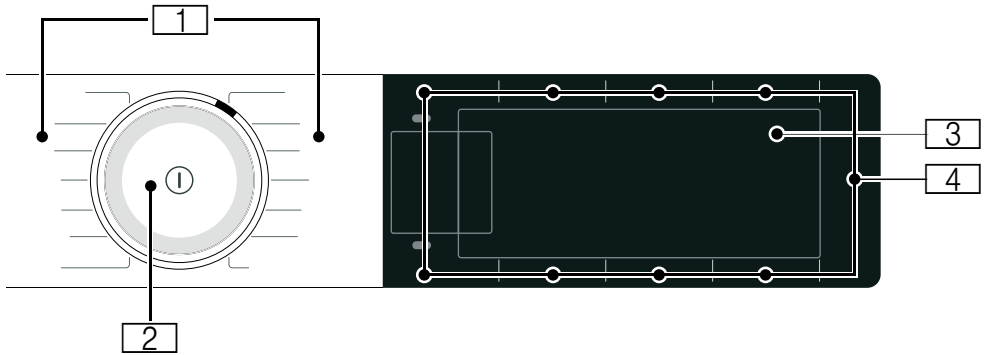
Bandeau

1

Programmes

2

Sélecteur de programme

- Tourner : régler un programme
- Appuyer : allumer/éteindre l'appareil

3

Affichage

Affichage de réglages et d'informations









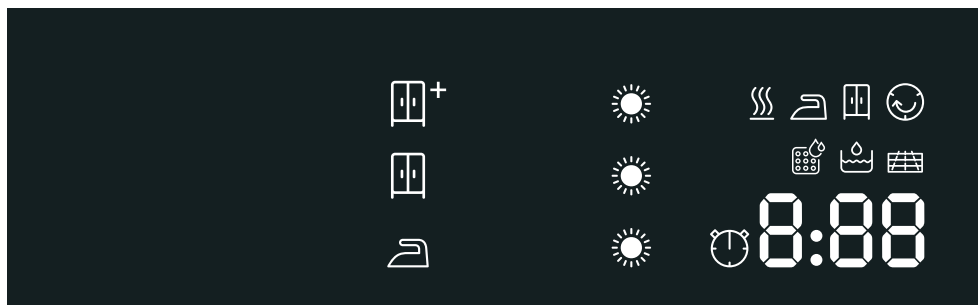





4

Touchespour les réglages des programmes et les fonctions supplémentaires/
réglages de l'appareil



Affichage



Affichage	Description	Informations
	Statut du programme :	s'allume : affichage du statut
	Séchage	
	Prêt à repasser	
	Prêt à ranger	
	Repassage facile	
	Pause	
<i>End</i>	Fin de programme	
	Objectif de séchage	Objectif de séchage  Prêt à ranger Plus activé
		Objectif de séchage  Prêt à ranger activé
		Objectif de séchage  Prêt à repasser activé
	Degré de séchage	Degré de séchage pour un niveau de séchage activé
		
		
par ex. 1:27	Durée du programme	Durée prévisionnelle du programme en heures et en minutes.
3h	Fin de programme	Report du programme en heures, si vous avez activé la fonction Fin dans.
	Programme de temps	Programme de temps activé





	Videz le réservoir d'eau de condensation → Page 31	<ul style="list-style-type: none"> ■ Videz et remettez en place le réservoir d'eau de condensation. → Page 31 Appuyez ensuite sur Départ/▷ Pause/Rajout de linge. ■ Nettoyez le filtre du réservoir de condensation. ■ Lorsque le tuyau d'évacuation* en option est installé, assurez-vous qu'il : <ul style="list-style-type: none"> - est correctement raccordé. → Page 36 - n'est pas plié. - n'est pas bloqué ni obstrué, par ex. par des dépôts. ■ Réalisez un entretien approfondi de l'appareil. ■ Vérifiez que des corps étrangers n'ont pas pénétré dans l'unité. Ouvrez la trappe d'entretien afin de retirer le corps étranger.
	Unité	Nettoyer l'unité → Page 40
	Nettoyage automatique de l'échangeur thermique	L'échangeur thermique est nettoyé automatiquement. Pendant le processus affiché, ne videz pas le réservoir d'eau de condensation et n'interrompez pas le programme.
	Entretien simple de l'appareil	Il ne s'agit pas d'un défaut. Après un certain temps d'utilisation, l'appareil vous invite automatiquement à procéder à l'entretien simple. Effectuez un entretien simple de l'appareil. → Page 46
Hot	CoolDown	<p>Lors du séchage, la température peut atteindre un niveau élevé. Pour refroidir le linge, le processus CoolDown réduit la température dans le tambour. Si la porte n'est pas ouverte, le processus CoolDown démarre automatiquement après 30 secondes dans les cas suivants :</p> <ul style="list-style-type: none"> ■ mettre en pause le programme ■ interrompre le programme <p>Vous pouvez continuer à utiliser l'appareil pendant le processus CoolDown.</p> <p>Remarques</p> <ul style="list-style-type: none"> ■ Le tambour continue à tourner pendant l'exécution du processus CoolDown, même lorsque l'appareil est en pause. ■ Ne modifiez pas le programme pendant l'exécution du processus CoolDown. ■ La régulation de la température peut prendre jusqu'à 10 minutes.













Tableau des programmes

Programme	Charge maximale
<p>Nom du programme</p> <p>Brève explication du programme et indication des textiles auxquels il convient.</p>	<p>Charge maximale en fonction du poids sec des textiles</p>
<p>Coton</p> <p>Textiles solides, textiles résistant à l'ébullition, en coton ou en lin.</p>	<p>9 kg</p>
<p>Synthétiques</p> <p>Textiles en tissus synthétiques ou mélangés.</p>	<p>3,5 kg</p>
<p>Mix</p> <p>Mélange de textiles en coton et en synthétique.</p>	<p>3 kg</p>
<p>Délicat</p> <p>Pour textiles délicats et lavables tels que le satin, les synthétiques ou les tissus mixtes.</p>	<p>2 kg</p>
<p>Laine séchage panier</p> <p>Textiles en laine ou contenant de la laine ; chaussures/chaussures de sport et de loisir ; doudous lavables en fibres synthétiques.</p> <p>Remarques</p> <ul style="list-style-type: none"> ■ Séchez les textiles exclusivement avec le panier pour laine → Page 33. ■ Ne séchez aucune chaussure en cuir ou contenant du cuir. ■ Le rembourrage des doudous doit également être adapté au sèche-linge. 	<p>Charge max. pour la laine/doudous dans le panier : 1 panier rempli</p> <p>Charge max. pour les chaussures en panier : 1 paire</p>
<p>Minuterie air froid</p> <p>Programme de temps pour tous les textiles, sauf de la laine et de la soie.</p> <p>Pour rafraîchir ou aérer le linge peu porté.</p> <p>Remarque : Vous pouvez adapter la durée du programme.</p>	<p>3 kg</p>
<p>Minuterie air chaud</p> <p>Programme de temps pour tous les types de textiles hormis la laine et la soie.</p> <p>Convient pour linge pré-séché ou légèrement humide et pour un séchage supplémentaire de linge épais, à plusieurs couches.</p> <p>Remarque : Dans le programme de temps, l'humidité résiduelle du linge n'est pas détectée automatiquement. Si le linge est encore trop humide après le séchage, répétez le programme et prolongez éventuellement la durée du programme.</p>	<p>3 kg</p>
<p>Chemises</p> <p>Chemises/blouses en coton, lin, synthétiques ou tissus mixtes.</p> <p>Remarque : Après le séchage, repassez le linge ou suspendez-le. L'humidité résiduelle se répartit alors uniformément.</p>	<p>1,5 kg</p>

Couette	2,5 kg
Textiles, oreillers, jetés de lit et couettes remplis de fibres synthétiques.	
Remarque : Séchez les grandes pièces individuellement. Respectez les symboles d'entretien.	
Duvet	1,5 kg
Textiles, couvertures ou couettes remplis de duvets.	
Remarques	
<ul style="list-style-type: none"> ■ Séchez les grandes pièces individuellement. ■ Secouez les textiles une fois le programme terminé pour répartir le duvet et dissoudre les inclusions humides. Le cas échéant, remettez le programme en marche. 	
Textiles sport	1,5 kg
Vêtements séchant rapidement en fibres fonctionnelles et synthétiques.	
Serviettes	6 kg
Serviettes résistantes et peignoirs en coton.	
Express 40 min	1 kg
Charge mixte de textiles en synthétiques et en coton léger.	
AllergiePlus	4 kg
Textiles résistants.	
Remarque : Le programme atteint des températures plus élevées. Convient particulièrement en cas d'exigences élevées en matière d'hygiène.	

P+ Réglages

Réglage du programme	Fonction
Remarque :	Certains réglages ne peuvent pas être sélectionnés dans tous les programmes. Les réglages activés sont affichés sur les touches ou surlignés à l'écran. Vous pouvez modifier ou désactiver des réglages activés en appuyant de nouveau sur les touches correspondantes.
Résultat de séchage  :	L'objectif de séchage détermine le degré d'humidité ou de séchage du linge après la fin du programme. Une fois que vous avez réglé un objectif de séchage, celui-ci reste mémorisé même après la mise hors tension de l'appareil pour le programme sélectionné. Exception : les réglages ne sont pas mémorisés pour le coton.
 Prêt à ranger Plus	Linge épais constitué de plusieurs épaisseurs, qui sèche difficilement.
 Prêt à ranger	Linge normal comportant une seule épaisseur.
 Prêt à repasser	Linge normal comportant une seule épaisseur qui doit être humide après le séchage et peut être repassé ou suspendu.
Degré de séchage	Si vous trouvez que le linge est trop humide après le séchage, vous pouvez adapter le degré de séchage et l'augmenter de  à    . Cela prolonge la durée du programme à une température qui reste identique. Si vous avez adapté le degré de séchage pour un objectif de séchage, le réglage reste mémorisé même après avoir éteint l'appareil.
— Fin dans +	Avant le démarrage du programme , vous pouvez reporter jusqu'à 24 heures maximum la fin du programme avec — et +. Le nombre d'heures réglées, par ex. 8h, est affiché et est décompté jusqu'au démarrage du programme. Après le démarrage du programme, la durée du programme est affichée. Remarque : . Veuillez observer les consignes relatives à la température ambiante → Page 56.
— Fin dans +	La durée de séchage pour les  programmes de temps peut être prolongée avec — et + par pas de 10 minutes.
— / +	Vous pouvez adapter les valeurs de réglage à l'aide des touches de sélection — et +.
Anti froissage 60 min Anti froissage 120 min	Le tambour continue à bouger le linge après le séchage, à intervalles réguliers, afin d'éviter le froissage. Vous pouvez activer ou désactiver la fonction automatique Repassage facile pendant 60 minutes (avec Anti froissage 60 min) ou 120 minutes (avec Anti froissage 120 min).
Délicat	Température réduite pour les textiles délicats, comme le polyacrylique ou l'élasthanne, peut allonger la durée de séchage.
Départ/   Pause/ Rajout de linge	Démarrer, interrompre et arrêter un programme.



Linge

Préparation du linge



Mise en garde

Risque d'explosion/d'incendie !

Certains objets risquent de prendre feu en cours de séchage, voir même de provoquer l'incendie ou l'explosion de l'appareil.

Enlever tous les briquets ou allumettes des poches des articles de linge.

Attention !

Endommagement du tambour et des textiles

Le tambour et les textiles peuvent être endommagés pendant le fonctionnement si vous laissez des objets dans les poches des textiles. Retirez tous les objets, comme les pièces en métal, des poches des textiles.

Préparez le linge comme suit :

- Nouez les ceintures en tissu, les cordons de tablier etc. ensemble ou utilisez un sac à linge.
- Fermez les fermetures éclair, les crochets, les oeillets et les boutons. Boutonnez les grandes pièces de linge, comme par ex. les housses.
- Séchez toujours les très petits textiles, par ex. les chaussettes de bébé, avec de grandes pièces, par ex. des serviettes.
- Utilisez un programme de temps pour sécher des textiles seuls.
- Lors du premier séchage, les textiles fragiles, tels que les T-shirts ou les maillots, ont souvent tendance à rétrécir. Utilisez un programme pour linge délicat.

- Ne séchez pas excessivement les textiles synthétiques. Votre linge risque sinon d'être chiffonné.
- Certaines lessives et certains produits d'entretien, par ex. l'amidon ou les assouplissants, contiennent des particules qui peuvent se déposer sur le capteur d'humidité. Ceci peut nuire au fonctionnement du capteur, donc au séchage obtenu.

Remarques

- Lorsque vous lavez du linge destiné à passer au sèche-linge, dosez la lessive et les produits utilisés conformément aux indications du fabricant.
- Nettoyez régulièrement la sonde d'hygrométrie → Page 43.

Tri du linge

Remarque : Chargez le linge individuellement dans l'appareil. Évitez de former des paquets de linge afin d'obtenir un bon résultat de séchage.

Attention !

Endommagement du sèche-linge ou des textiles

S'il est inadapté au sèche-linge, le linge peut endommager l'appareil et s'abîmer lors du séchage. Triez le linge avant le séchage selon les indications de l'étiquette d'entretien :

- Séchage en machine autorisé
- Séchage à température normale
- Séchage à basse température
- Ne pas sécher au sèche-linge

Lorsque vous triez le linge à sécher, veillez à ce qui suit :

- Séchez uniquement du linge de même composition et type de tissu afin d'obtenir un résultat de séchage uniforme.
Lorsque vous placez dans le sèche-linge des textiles fins, épais ou de plusieurs épaisseurs, ces textiles ne séchent pas de la même manière.
- Respectez la description des textiles concernant le programme de séchage.
→ "Tableau des programmes" à la page 24
→ "Séchage avec le panier pour lainages" à la page 33

Remarque : Si vous trouvez que le linge est encore humide après le séchage, vous pouvez sélectionner un programme de temps pour un séchage supplémentaire.

Attention !
Endommagement de l'appareil ou des textiles

Ne séchez **pas** les textiles suivants dans l'appareil :

- Linge encrassé par des solvants, de la cire ou de la graisse.
- Textiles non lavés.
- Textiles imperméables à l'air, par ex. linge caoutchouté.
- Textiles fragiles, par ex. soie, voilages synthétiques.



Utilisation de l'appareil

Introduction du linge et allumage de l'appareil

Remarque : L'appareil doit être installé et raccordé de manière conforme.
→ Page 14

1. Préparez et triez le linge.
2. Appuyer sur  pour allumer l'appareil.

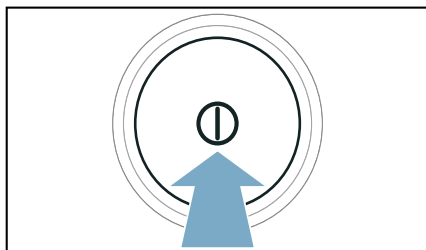

3. Ouvrez le hublot.
Vérifiez si le tambour est entièrement vide. Videz-le, le cas échéant.

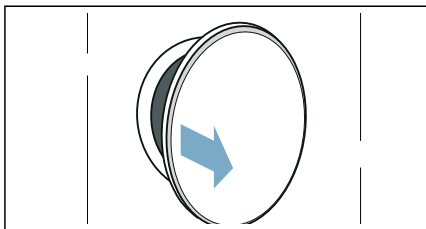

4. Introduisez le linge déplié dans le tambour.

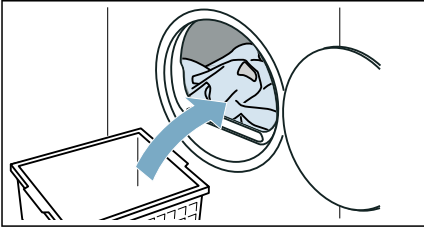

5. Fermez le hublot.

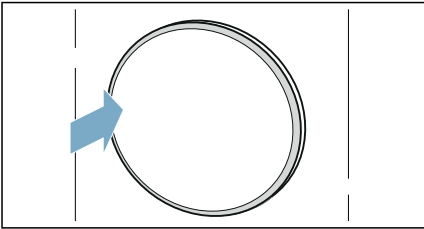

Attention !

Endommagement de l'appareil ou des textiles possible.

Ne coincez aucun linge dans le hublot.

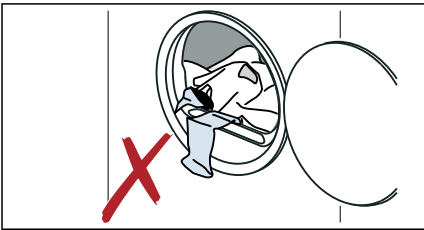

Remarque : Le tambour de l'appareil est éclairé après l'ouverture, la fermeture et le lancement du programme. L'éclairage interne du tambour s'éteint indépendamment.

Réglage d'un programme

Remarque : Si vous avez activé la sécurité enfants, vous devez d'abord la désactiver avant de pouvoir régler un programme. → Page 32

1. Régler le programme désiré.

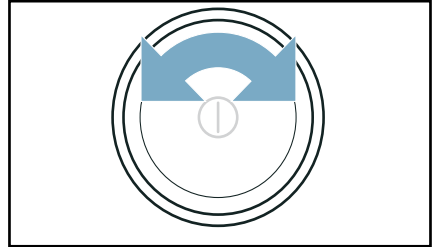

Les réglages de programme apparaissent sur l'afficheur.

2. Adaptez, si vous le souhaitez, les réglages du programme.

Lancement d'un programme

Appuyez sur **Départ** /  **Pause/Rajout de linge** .

Remarque : Si vous souhaitez vous assurer que le programme ne puisse pas être dérégulé par mégarde, activez la sécurité-enfants. → Page 32

Déroulement du programme

L'état du programme est indiqué sur l'afficheur.

Remarque : Lorsque vous choisissez un programme, la durée de séchage prévue pour la charge maximale s'affiche. Lors du séchage, le capteur d'humidité définit l'humidité résiduelle dans le linge. En fonction de l'humidité résiduelle, la durée du programme et l'affichage du temps restant sont adaptés automatiquement en cours de fonctionnement (excepté programme de temps).

Modification de programme ou retrait du linge

Vous pouvez retirer et ajouter du linge à tout moment pendant le séchage et modifier ou adapter le programme.

1. Ouvrez le hublot ou appuyez sur **Départ/▷||| Pause/Rajout de linge** pour une pause.
Remarque : Lorsque la fonction CoolDown est active, le tambour continue à tourner, même lorsque l'appareil est en pause. Vous pouvez interrompre la fonction CoolDown à tout moment en ouvrant le hublot.
2. Rajoutez du linge ou retirez-en.
3. Si vous le souhaitez, choisissez un autre programme ou un autre réglage de programme. → "Tableau des programmes" à la page 24

Remarque : Ne modifiez pas le programme pendant l'exécution de la fonction CoolDown.

4. Fermez le hublot.
5. Appuyez sur **Départ/▷||| Pause/Rajout de linge** .

Remarque : La durée de programme s'actualise dans l'afficheur en fonction de la charge et de l'humidité résiduelle du linge. Les valeurs affichées peuvent se modifier après un changement de programme ou de charge.

Annulation de programme

Vous pouvez interrompre le programme à tout moment, soit en ouvrant le hublot, soit en appuyant sur **Départ/▷||| Pause/Rajout de linge** .

Attention !

Risque d'incendie. Le linge peut s'enflammer.

Si vous interrompez le programme, vous devez extraire toutes les pièces de linge et les étalez de telle sorte que la chaleur puisse s'échapper.

Fin de programme

Une indication apparaît : *End*

Retrait du linge et extinction de l'appareil

1. Retirez le linge.

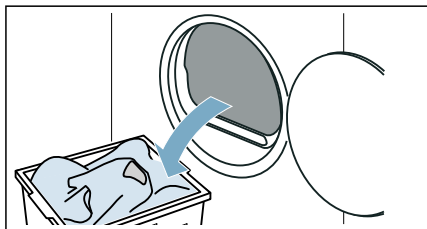

2. Appuyer sur **⏻** pour éteindre l'appareil.

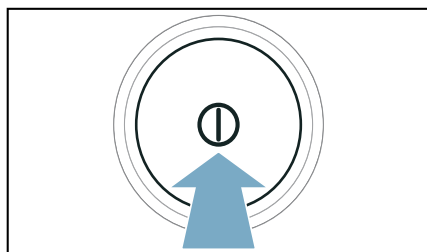

Vidage du réservoir d'eau de condensation

Pendant le séchage, de l'eau de condensation se forme dans l'appareil.

Si aucun tuyau d'évacuation n'est utilisé, l'eau de condensation de l'appareil s'écoule dans le réservoir d'eau de condensation. Dans ce cas, vous devez vider le réservoir d'eau de condensation après chaque séchage et également pendant le séchage lorsque le réservoir se remplit prématurément.

1. Enlevez à l'horizontal le réservoir d'eau de condensation.

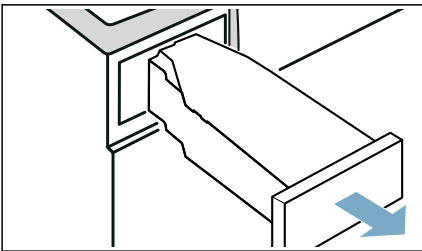

2. Jetez l'eau de condensation.

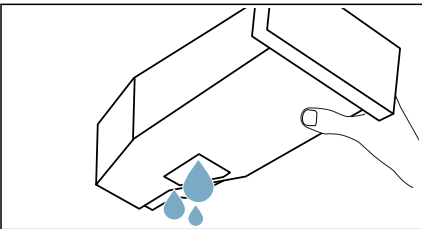

Attention !

Effets néfastes sur la santé et dommages matériels

L'eau de condensation n'est pas potable et peut contenir des peluches. L'eau de condensation polluée peut avoir des effets néfastes sur la santé et occasionner des dommages matériels. Ne la buvez pas et ne la réutilisez pas.

3. Réinsérez le réservoir d'eau de condensation dans l'appareil jusqu'à ce qu'il s'encliquette.

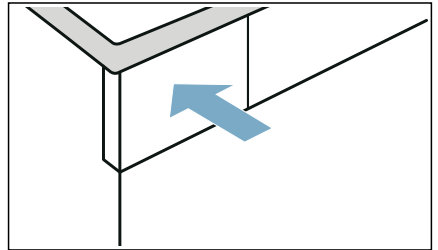

Remarque : Le filtre du réservoir d'eau de condensation filtre l'eau de condensation utilisée pour le nettoyage automatique de votre appareil. Le filtre est nettoyé en vidant l'eau de condensation. Vérifiez tout de même régulièrement qu'aucun dépôt ne subsiste dans le filtre et le cas échéant, retirez les dépôts.

→ "Nettoyage du filtre du réservoir de condensation" à la page 43



Réglages de l'appareil

Vous pouvez adapter la sécurité enfants et les réglages de base (par ex. signaux) ou les activer/désactiver.

Sécurité enfants

En activant la sécurité enfants, vous empêchez une manipulation involontaire du bandeau de commande.

Activer/Désactiver la sécurité enfants :

- Appuyer sur **Sécurité enfants 3 sec.** pendant 3 secondes.

Remarque : La sécurité enfants reste active même après avoir éteint l'appareil. Pour pouvoir utiliser le bandeau de commande après la mise en route de l'appareil, vous devez désactiver la sécurité enfants.

Signal d'indication

Vous pouvez activer ou désactiver le signal d'indication à la fin du programme. Si vous activez ce réglage, un signal sonore retentit à la fin du programme.

Activez ou désactivez le réglage de l'appareil comme suit :

Appuyez sur **Signal sonore** .

Le signal d'indication à la fin du programme est activé/désactivé.

Remarque : Si aucun signal ne retentit à la fin du programme alors que le signal d'indication est activé, vous pouvez adapter le réglage de l'appareil.

Réglages de base

Vous pouvez adapter certains réglages de base sur l'appareil. Pour pouvoir effectuer des adaptations, vous devez d'abord **Appeler le mode de réglage** :

1. Réglez le programme sur la position 1.

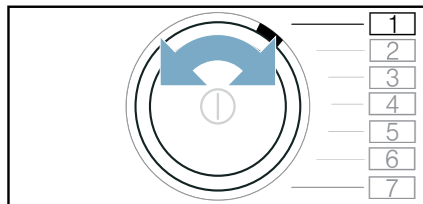

2. Appuyez sur **Résultat de séchage** et simultanément :
3. Réglez le programme sur la position 2.

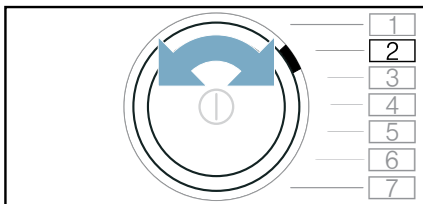

4. Relâchez **Résultat de séchage** .
Le mode réglage est activé.

Les réglages de base sont affectés aux positions de programmes suivantes :

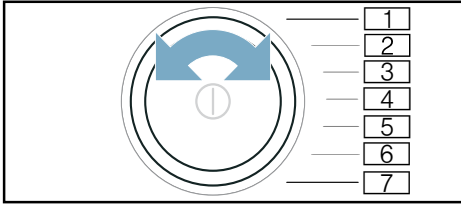

Position	Réglage de base
<input type="checkbox"/> 2	Adapter le volume sonore des signaux d'indication (par ex. à la fin du programme).
<input type="checkbox"/> 3	Adapter le volume sonore des signaux de commande.

Valeurs de réglage :

- 0 désactivé
- 1 faible
- 2 moyen
- 3 élevé
- 4 très élevé

Activez/désactivez les réglages de base comme suit

1. Réglez la position du réglage de base souhaité.
2. Modifiez le réglage avec :
— +
3. Adaptez d'autres réglages de base ou enregistrez et quittez les réglages de base.

Enregistrez et quittez les réglages de base comme suit

Éteignez l'appareil.

Remarque : Les réglages restent mémorisés même après la mise hors tension de l'appareil.



Séchage avec le panier pour lainages

Le panier pour lainages

Remarque : Le panier pour lainages est livré avec votre appareil* ou peut être acheté en tant qu'accessoire auprès du service après-vente.

Attention !

Endommagement de l'appareil et des textiles

Le séchage effectué avec un panier pour lainages endommagé peut endommager l'appareil et les textiles. N'utilisez jamais l'appareil avec un panier pour lainages endommagé.

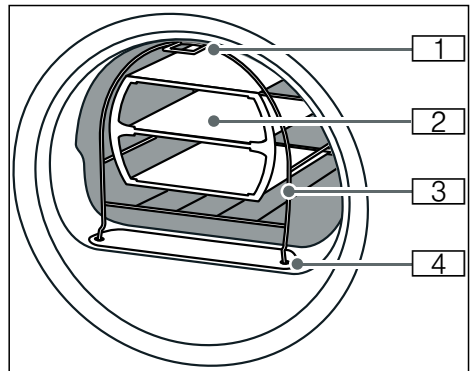

- 1 Pied pour la fixation au crochet dans la partie haute du capot avant de l'appareil
- 2 Insert pour le panier pour laine
- 3 Panier pour laine
- 4 Pieds pour la fixation dans le cache de la canalisation d'air

* selon le modèle

Fixation du panier pour lainages

1. Introduisez les pieds du panier à laine dans les orifices du cache de la canalisation d'air.

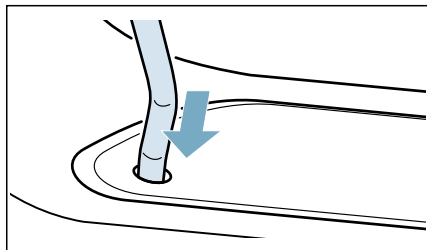

2. Fixez le panier pour lainages sur le crochet supérieur par l'avant.

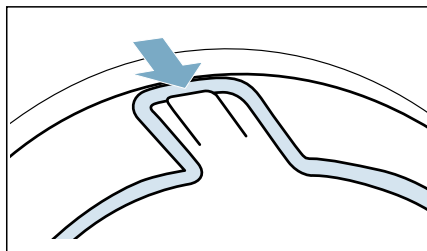

Le panier pour lainages doit maintenant être fixé au capot avant.

Exemples d'utilisation

■ Textiles

Les textiles doivent être essorés. Déposez les textiles dans l'insert de manière lâche, sans les écraser.

- Pantalon ou jupe

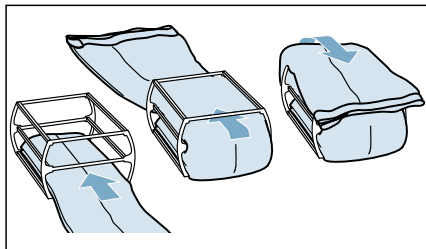

- Pull-over

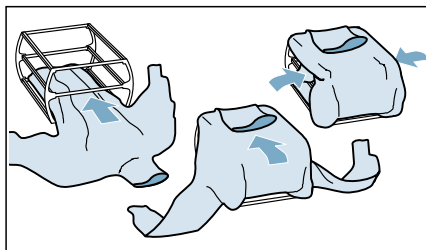

■ Chaussures de sport

Placez les chaussures de sport **sans** l'insert dans le panier pour lainages. Tirez au maximum la tige des chaussures. Retirez les semelles intérieures ou les talonnettes. Enroulez une serviette de toilette et placez-la sous les chaussures de sport, de sorte à obtenir une surface d'appui inclinée. Placez le talon des chaussures de sport sur la serviette de toilette.

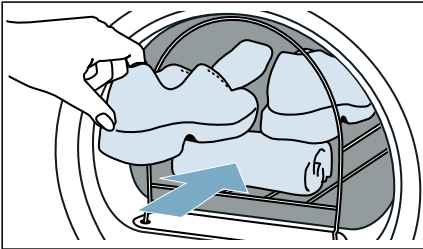

■ Animaux en peluche

Séchez les animaux en peluche dans le panier pour lainages sans l'insert. Ne mettez pas trop d'animaux en peluches dans le panier pour lainages, afin qu'ils ne tombent pas du panier.

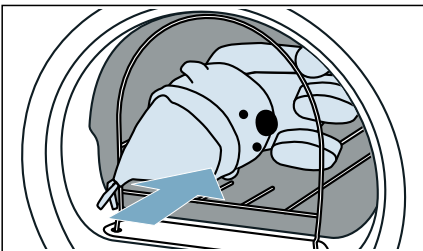

Pose de l'insert et démarrage du programme

1. Posez l'insert avec les textiles ou les chaussures de sport ou encore les peluches dans le panier pour lainages.

Attention !

Endommagement des textiles possible.

Mettez les textiles dans l'insert du panier pour lainages de telle manière qu'ils ne touchent pas le tambour.

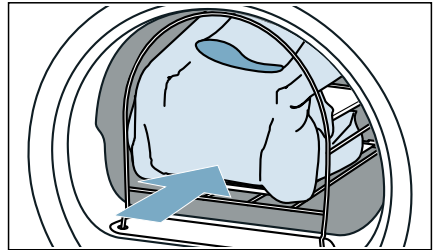

fr Dériver l'eau de condensation

- Sélectionnez le programme pour le panier pour lainages ou un programme de temps.
→ "Tableau des programmes" à la page 24
- Régalez la durée de séchage. Le tableau ci-dessous indique des exemples de charge avec leur degré de séchage réglable suggéré.

Pull-over en laine léger	env. 1h20
Pull-over en laine chaud	env. 1h30 à 3h
Jupe	env. 1h à 1h30
Pantalon	env. 1h à 1h30
Gants	env. 30 min.
Chaussures de sport	env. 1h30 / Avec aération max. 2h

Remarque : En cas de textiles plus épais ou à plusieurs couches, vous devez éventuellement allonger la durée de séchage, pour obtenir le degré de séchage voulu.

- Démarrez le programme.
- Après la fin du programme, retirez le linge et éteignez l'appareil.



Dériver l'eau de condensation

Pendant le séchage, de l'eau de condensation se forme dans l'appareil.

Faites fonctionner l'appareil avec un tuyau d'évacuation raccordé.

Si aucun tuyau d'évacuation n'est utilisé, l'eau de condensation de l'appareil s'écoule dans le réservoir d'eau de condensation. Dans ce cas, vous devez vider le réservoir d'eau de condensation après chaque séchage et également pendant le séchage lorsque le réservoir se remplit prématurément.

Raccordez le tuyau d'évacuation comme suit :

- Retirez l'accessoire du tambour.

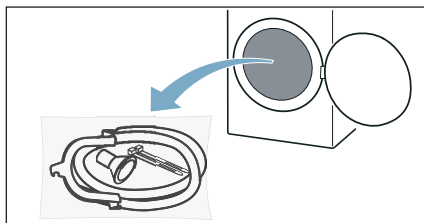

- Retirez toutes les pièces du sac.

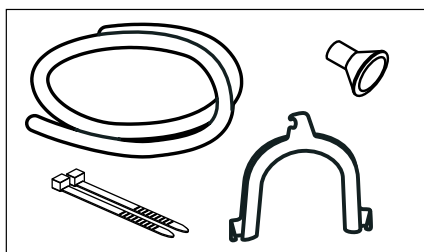

3. Retirez le bouchon du manchon.

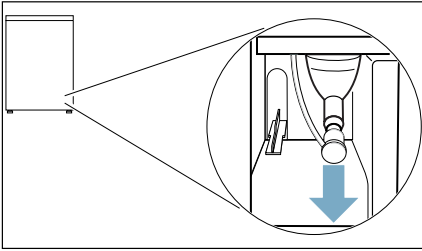

Remarques

- À la livraison de l'appareil, le bouchon est fixé au manchon.
- Lors du retrait du bouchon, du liquide peut s'échapper du manchon.

4. Faites glisser le bouchon en position de rangement.

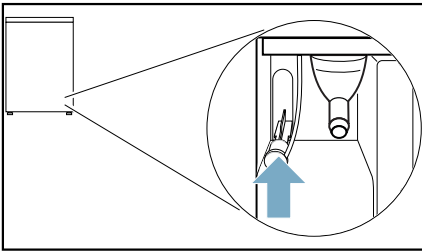

5. Poussez le tuyau d'évacuation jusqu'en butée sur le manchon dénudé.

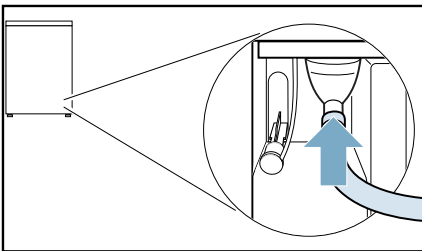

6. Selon la situation de raccordement, fixez l'autre extrémité du tuyau d'évacuation avec les accessoires restants.

Lavabo :

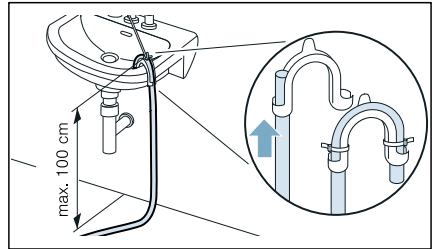

Siphon :

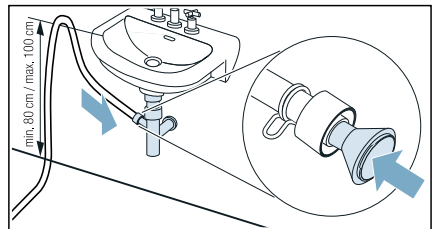

Le point de raccordement doit être fixé par un collier de serrage (plage de serrage 12-22 mm, commerce spécialisé).

En cas de raccordement à un siphon, veillez à ce que le tuyau d'évacuation se trouve au-dessus d'une hauteur de 80 cm min., mais sans dépasser 100 cm max.

Siphon :

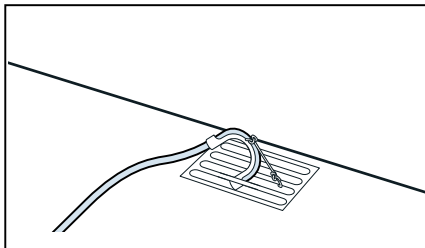

Attention !

Dégât matériel dû à une fuite ou par l'eau qui s'écoule.

Sécurisez le flexible pour l'empêcher de glisser hors du lavabo. Ne pliez pas le tuyau d'évacuation. Respectez une différence de hauteur entre la surface d'implantation et l'orifice d'écoulement de 100 cm max.

Attention !

L'eau retenue peut être de nouveau aspirée dans l'appareil et occasionner des dégâts matériels.

Vérifiez que l'eau s'écoule suffisamment vite par l'orifice. L'évacuation ne doit pas être obturée ni obstruée.

7. Enlevez à l'horizontal le réservoir d'eau de condensation et videz-le.

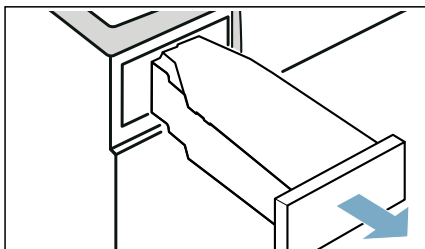

8. Tournez le réservoir d'eau de condensation à 180° sur le dessous et enlevez le bouchon utilisé.

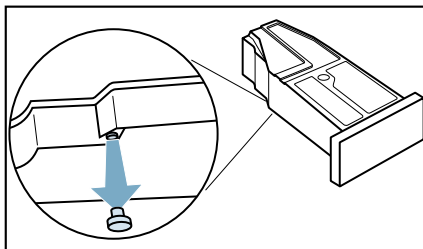

9. Tournez le réservoir d'eau de condensation de nouveau à 180° et introduisez le bouchon dans la cavité située sur le dessus du réservoir d'eau de condensation.

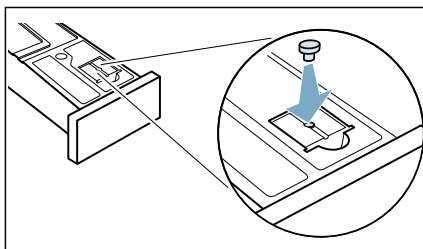

10. Poussez le réservoir d'eau de condensation jusqu'à ce qu'il s'enclenche.

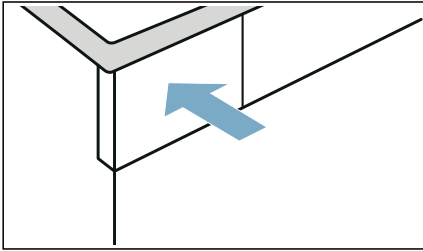

L'eau de condensation est maintenant évacuée par l'intermédiaire du tuyau d'évacuation, soit directement à l'égout, soit dans un lavabo.

Remarque : Si vous souhaitez dériver de nouveau l'eau de condensation dans le réservoir d'eau de condensation, exécutez ces étapes dans l'ordre inverse.

Attention !

Appareil endommagé et dommages matériels

Si vous dérivez l'eau de condensation dans le réservoir d'eau de condensation, du liquide peut s'échapper du manchon et entraîner des dommages matériels. Avant de faire fonctionner l'appareil, fixez le bouchon de fermeture sur le manchon.



Nettoyage et entretien

Nettoyage de l'appareil

Mise en garde **Danger de mort !**

Cet appareil fonctionne à l'électricité. Il existe un danger d'électrocution si vous entrez en contact avec des composants se trouvant sous tension. Veuillez par conséquent noter ce qui suit :

- Mettez l'appareil hors tension. Débranchez l'appareil du secteur (retirez la prise).
- Ne tenez jamais la prise de courant les mains mouillées.
- Pour retirer la fiche secteur de la prise de courant, tenez toujours la fiche elle-même et jamais le câble principal, sinon vous risquez d'endommager ce dernier.
- N'entreprenez pas de modifications techniques sur l'appareil ou ses équipements.
- Les réparations et autres travaux sur l'appareil doivent être effectués uniquement par notre service après-vente ou par un électricien. Ceci s'applique également pour le remplacement du câble principal (si nécessaire).
- Des câbles principaux de rechange peuvent être commandés auprès de notre service après-vente.

Mise en garde **Risque d'empoisonnement !**

Des fumées toxiques peuvent être refoulées par des agents de nettoyage qui contiennent des solvants, par ex. du solvant de nettoyage. N'utilisez aucun agent de nettoyage contenant des solvants.

⚠ Mise en garde
Risque de choc électrique/de
dommage matériel/de dommage à
l'appareil !

La pénétration d'humidité dans l'appareil peut provoquer un court-circuit.

N'utilisez pas d'appareil à pression ni d'appareil à vapeur, de tuyau, ni de pistolet pulvérisateur pour nettoyer votre appareil.

Attention !
Dompage matériel/dommage à
l'appareil

Des agents de nettoyage et des agents de prétraitement du linge (par ex. produit éliminant les taches, sprays de prélavage, etc.) risquent de causer des dommages s'ils entrent en contact avec les surfaces de l'appareil. Veuillez par conséquent noter ce qui suit :

- Évitez que ces agents n'entrent en contact avec les surfaces de l'appareil.
- N'utilisez rien d'autre que de l'eau et un chiffon doux et humide pour nettoyer l'appareil.
- Éliminez toute lessive, spray et autres résidus immédiatement.

Nettoyer l'unité

Cet appareil dispose d'un nettoyage automatique. Les peluches du linge ne doivent pas être retirées après chaque utilisation, mais doivent être collectées dans l'unité.

Afin de ne pas gêner le fonctionnement de l'appareil, **vous devez** nettoyer l'unité (dispositif de dépôt de peluches et filtre à peluches) uniquement dans les cas suivants :

- Un indication apparaît : .
- Avant d'effectuer l'entretien de l'appareil.

Vous **pouvez en option** nettoyer l'unité de l'appareil à tout moment.

Remarque : Laissez refroidir l'appareil environ 30 minutes après son utilisation avant de commencer à le nettoyer.

Nettoyez l'unité comme suit :

1. Ouvrez la trappe d'entretien au niveau de la poignée.

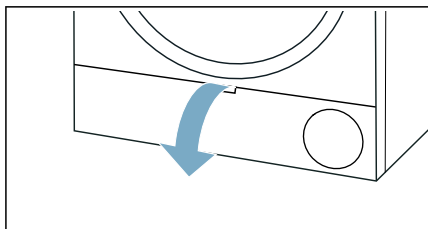

2. Déverrouillez le levier du couvercle de l'échangeur thermique.

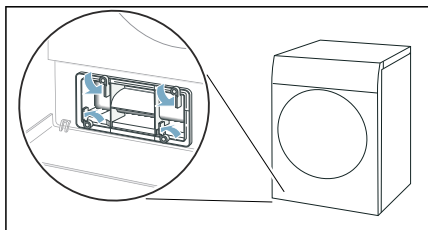

3. Retirez le couvercle de l'échangeur thermique sur la poignée.

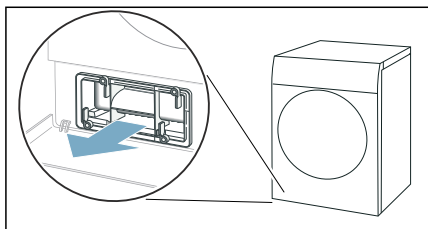

4. Eliminer toutes les peluches du couvercle de l'échangeur thermique et du filtre à peluches.

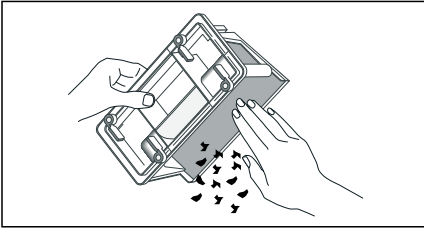

Remarque : Veillez à ce qu'aucun encrassement ne subsiste sur les joints du couvercle de l'échangeur thermique.

5. Rincez à l'eau courante l'intérieur du couvercle de l'échangeur thermique et du filtre à peluches, puis séchez-les soigneusement.

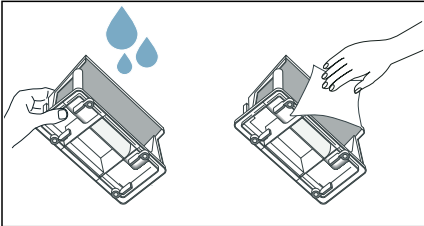

Remarques

- En cas de fort encrassement, vous pouvez utiliser une brosse douce pour les nettoyer.
- Veillez à ce que le filtre du dispositif de dépôt de peluches soit séché soigneusement après le rinçage. Un filtre à peluches humide peut rallonger la durée de séchage et influencer le résultat de séchage.

6. Extraire le dépôt à peluches à l'horizontale.

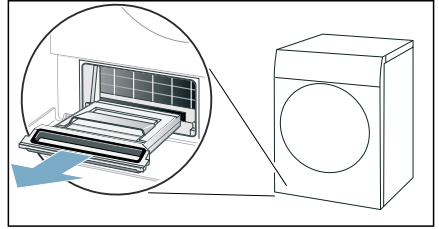

Remarque : Le dépôt à peluches peut contenir des peluches humides ainsi qu'un résidu d'eau et risque de couler lors de son extraction.

7. Ouvrez le dispositif de dépôt de peluches et retirez les peluches.

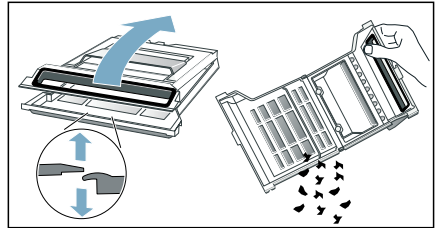

8. Rincez à l'eau courante le filtre du dispositif de dépôt de peluches, puis séchez-le soigneusement.

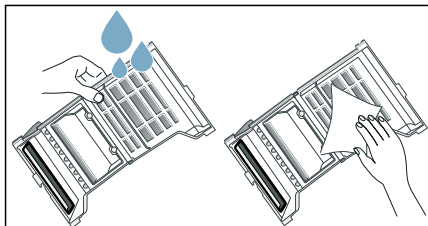

Remarques

- En cas de fort encrassement, vous pouvez utiliser une brosse douce pour le nettoyer.
- N'enlevez pas et n'endommagez pas le joint du dispositif de dépôt de peluches.
- Vous pouvez également nettoyer le dispositif de dépôt de peluches au lave-vaisselle.
- Veillez à ce que le filtre du dispositif de dépôt de peluches soit séché soigneusement après le rinçage.

9. Refermer le dépôt à peluches.

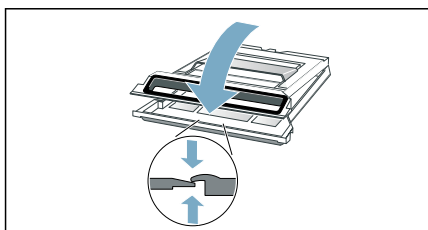

Remarque : Veillez à fermer complètement le dépôt à peluches.

10. Insérer le dépôt à peluches à l'horizontale jusqu'en butée.

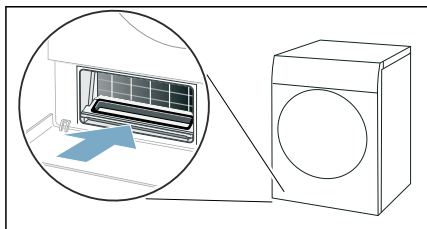

11. Insérer le couvercle de l'échangeur thermique par la poignée.

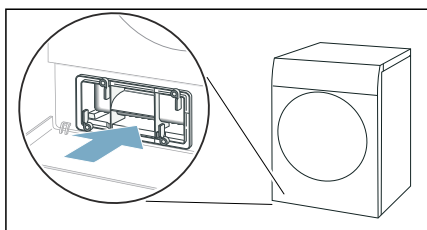

Remarque : Vous pouvez insérer le couvercle de l'échangeur thermique uniquement lorsque le dépôt à peluches se trouve dans l'appareil.

12. Verrouillez le levier du couvercle de l'échangeur thermique.

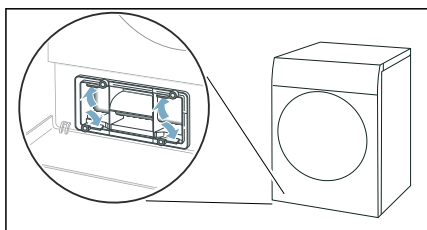

13. Fermez la trappe d'entretien.

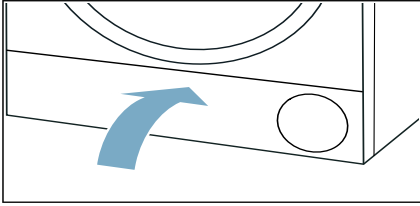

Vous avez nettoyé l'unité de l'appareil.

Attention !

Dompage matériel/dommage à l'appareil

L'appareil risque d'être endommagé si vous utilisez celui-ci sans système de récupération des peluches (filtre, crible à peluches selon les spécifications de l'appareil) ou si ce système est incomplet ou défectueux.

N'utilisez pas l'appareil sans crible à peluches, ni avec un crible incomplet ou défectueux.

Nettoyage du capteur d'humidité

Remarque : Le capteur d'humidité mesure le degré d'humidité du linge. Après une longue durée d'utilisation, des résidus de calcaire ou de lessive et de produit peuvent se déposer. Ces dépôts doivent être retirés régulièrement, sinon le résultat de séchage peut être altéré.

1. Ouvrez le hublot.

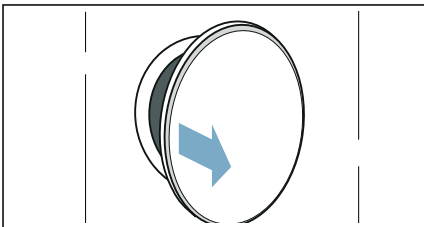

2. Nettoyez le capteur d'humidité avec une éponge rugueuse.

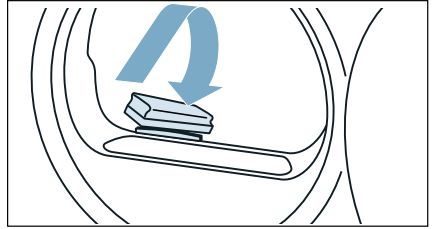

Attention !

Le capteur d'humidité peut être endommagé.

Le capteur d'humidité est composé d'acier inoxydable. Ne nettoyez pas le capteur avec des produits abrasifs ni avec de la laine de verre.

Nettoyage du filtre du réservoir de condensation

Remarque : le filtre du réservoir d'eau de condensation sert à nettoyer l'eau de condensation utilisée pour le nettoyage automatique de cet appareil.

1. Retirez le réservoir d'eau de condensation à l'horizontale.

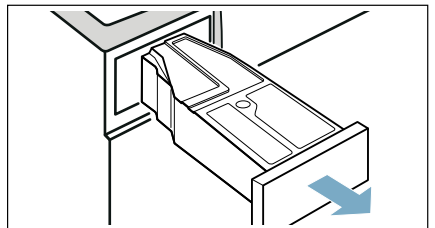

2. Jetez l'eau de condensation.
3. Retirez le filtre.

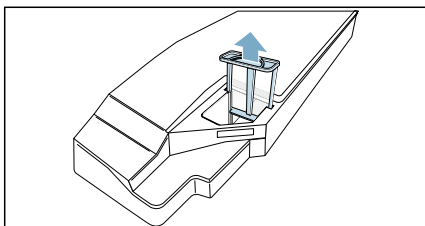

4. Nettoyez le filtre à l'eau chaude courante ou au lave-vaisselle.
Remarque : en cas de fort encrassement, vous pouvez utiliser une brosse douce pour le nettoyer.
5. Insérez le filtre jusqu'à ce que vous sentiez qu'il s'encliquette.

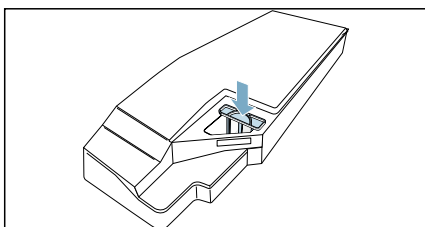

Attention !

Sans filtre, de petites pièces peuvent tomber dans l'appareil et l'endommager.

Faites fonctionner le sèche-linge uniquement avec un filtre en place.

6. Insérez le réservoir d'eau de condensation jusqu'à ce qu'il s'encliquette.

Entretien de l'appareil

L'appareil propose des programmes de nettoyage supplémentaires, que vous pouvez exécuter pour l'entretien de l'appareil :

- L'entretien simple de l'appareil vous permet de retirer les légers dépôts de salissures dans l'appareil.
- L'entretien approfondi vous permet de retirer les dépôts de salissures tenaces dans l'appareil, ainsi que les odeurs après une période d'inutilisation prolongée.

Avant de procéder à l'entretien de l'appareil, ce dernier doit être préparé.

Mise en garde

Risque de brûlure/appareil endommagé et dommages matériels !

L'eau bouillante ou chaude peut occasionner des brûlures graves ainsi qu'entraîner des dommages matériels lorsqu'elle est renversée ou qu'elle s'écoule.

N'utilisez pas d'eau bouillante pour cet appareil, ses éléments et ses accessoires. Évitez tout contact entre la peau et l'eau chaude ou la vapeur d'eau.

Mise en garde

Risque d'empoisonnement / de dommage matériel !

L'eau de condensation n'est pas potable et peut être souillée par des peluches. L'eau de condensation souillée peut être dangereuse pour la santé et aussi causer des dommages matériels.

Ne pas la boire ni la réutiliser.

Préparation de l'entretien de l'appareil

Préparer l'appareil pour son entretien

L'appareil doit être préparé **avant** un entretien simple ou intensif.

Préparez l'appareil pour l'entretien comme suit :

1. Nettoyer l'unité. → *Page 40*
2. Ouvrez le hublot.
3. Retirez le linge.

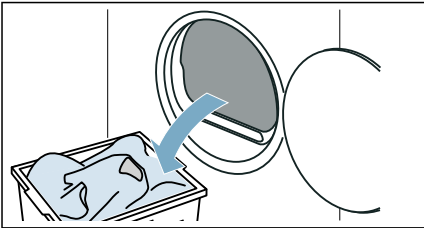

4. Fermez le hublot.
5. Enlevez à l'horizontal le réservoir d'eau de condensation et videz-le.

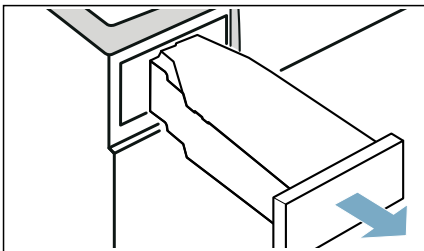

6. Appuyer sur ① pour allumer l'appareil.

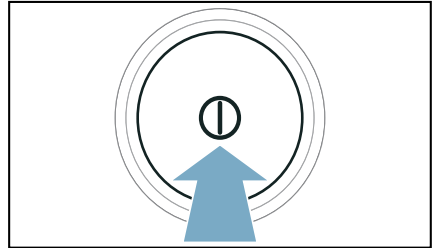

L'appareil est à présent préparé pour son entretien.

Préparer le réservoir d'eau de condensation pour l'entretien de l'appareil

Si vous dérivez l'eau de condensation de l'appareil via un tuyau d'évacuation, le réservoir d'eau de condensation doit être préparé **avant** un entretien simple ou intensif de l'appareil.

Préparez le réservoir d'eau de condensation pour l'entretien de l'appareil comme suit :

1. Retirez le bouchon de la cavité du réservoir d'eau de condensation.

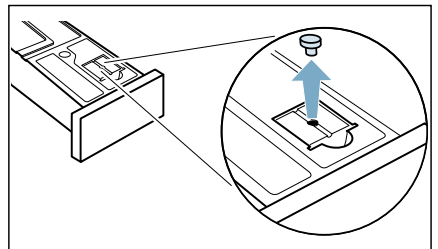

2. Retournez le réservoir d'eau de condensation à 180° (face supérieure en bas) puis mettez en place le bouchon.

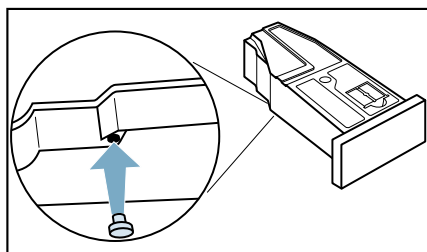

3. Nettoyez le filtre du réservoir d'eau de condensation. → Page 43
Le réservoir d'eau de condensation est à présent préparé pour l'entretien de l'appareil.

Remarque : Si vous dérivez l'eau de condensation de l'appareil via le tuyau d'évacuation, annulez ces étapes **après** un entretien simple ou intensif.

Effectuer un entretien simple de l'appareil

Vous pouvez réaliser un entretien simple de l'appareil, afin d'éliminer les légers dépôts de salissures dans l'appareil.

Remarques

- Après un certain temps d'utilisation, votre appareil vous invite automatiquement à procéder à l'entretien simple. L'écran affiche alors **CP E** avant le départ du programme pendant 5 secondes ainsi qu'après la fin du programme. Cette indication continue à apparaître tant que vous n'avez pas entièrement réalisé l'entretien simple de votre appareil.
- L'entretien simple de l'appareil dure environ 1 heure.

Effectuer l'entretien de l'appareil comme suit :

1. Préparez l'entretien de l'appareil. → Page 45
2. Réglez le programme sur la position 1.

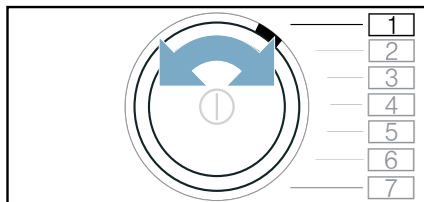

3. Maintenez Résultat de séchage  enfoncé et simultanément :
4. Réglez le programme sur la position 4.

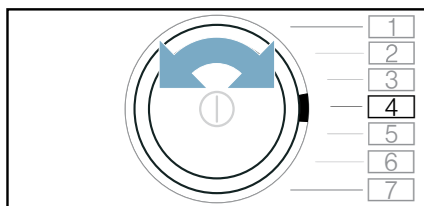

CP I et la durée du programme apparaissent en alternance.

5. Versez env. 1 ½ litre d'eau du robinet chaude dans le récipient de condensation.

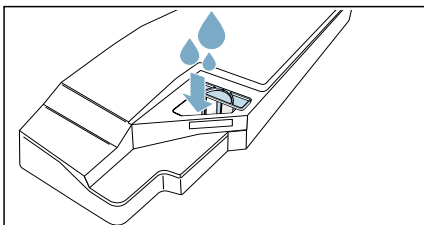

Remarque : Maintenez à tout moment le récipient de condensation à l'horizontale afin qu'aucun liquide ne se déverse.

6. Poussez le réservoir d'eau de condensation jusqu'à ce qu'il s'enclenche.

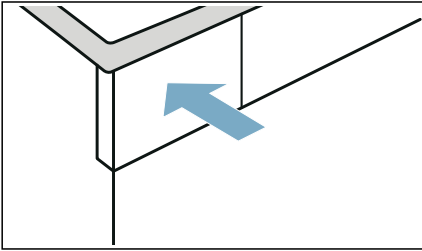

7. Appuyez sur **Départ/▷** **Pause/Rajout de linge**.

L'entretien de l'appareil commence et un signal retentit.

End apparaît à la fin de l'entretien de l'appareil et un signal retentit.

8. Enlevez à l'horizontal le réservoir d'eau de condensation et videz-le.

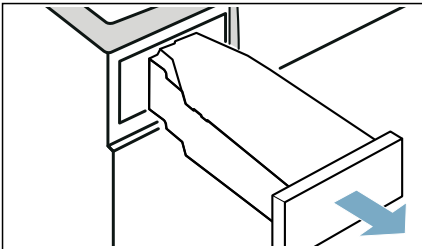

9. Poussez le réservoir d'eau de condensation jusqu'à ce qu'il s'enclenche.

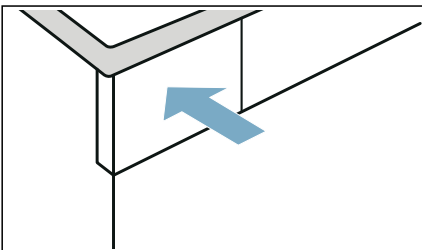

10. Appuyer sur **⓪** pour éteindre l'appareil.

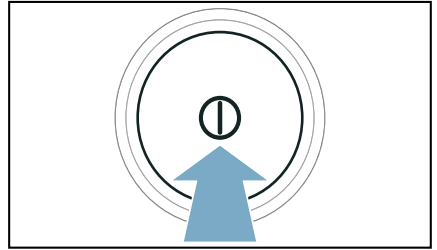

Vous avez procédé à l'entretien de l'appareil.

Réaliser un entretien intensif de l'appareil

Vous pouvez réaliser l'entretien approfondi de l'appareil afin d'évacuer les dépôts de salissures tenaces dans l'appareil, ainsi que les odeurs après une période d'inutilisation de plus d'un mois.

Remarques

- L'entretien approfondi de l'appareil dure environ 4 heures. La durée peut se prolonger si vous ne réalisez pas en temps opportun les étapes de manipulation nécessaires pendant le programme.
- L'entretien intensif de l'appareil ne doit pas être interrompu après le démarrage du programme.
- Pour réaliser l'entretien intensif de votre appareil, vous devez utiliser un produit d'entretien d'origine que vous pouvez commander sous la référence : **00311829** auprès du service après-vente. Vous trouverez les coordonnées du service après-vente des différents pays dans la liste ci-jointe.

⚠ Mise en garde

Risque de blessure/de dommage matériel/de dommage à l'appareil !

L'utilisation de pièces de rechange ou d'accessoires d'une autre marque peut s'avérer dangereuse et provoquer des dommages matériels ou endommager l'appareil.

Pour des raisons de sécurité, utilisez uniquement des pièces de rechange et des accessoires d'origine.

Attention !

Domage matériel/dommage à l'appareil

Si vous versez une mauvaise quantité de lessive ou de produit de nettoyage dans l'appareil, vous risquez d'endommager le matériel ou l'appareil. Utilisez des lessives/produits d'entretien/agents de nettoyage et adoucissants conformément aux instructions du fabricant.

Effectuer l'entretien de l'appareil comme suit :

1. Préparez l'entretien de l'appareil. → Page 45
2. Réglez le programme sur la position 1.

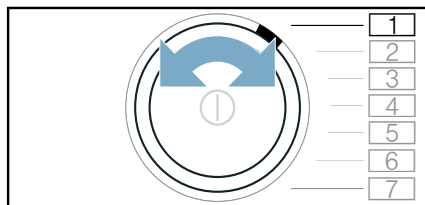

3. Maintenez Résultat de séchage  enfoncé et simultanément :
4. Réglez le programme sur la position 4.

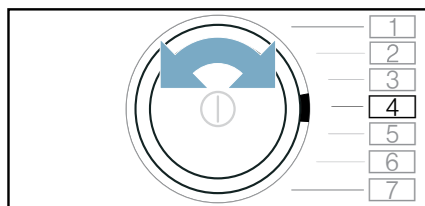

[P] et la durée du programme apparaissent en alternance.

5. Appuyez sur **+**. **[P2]** et la durée du programme apparaissent en alternance.
6. Enlevez à l'horizontal le réservoir d'eau de condensation et videz-le.

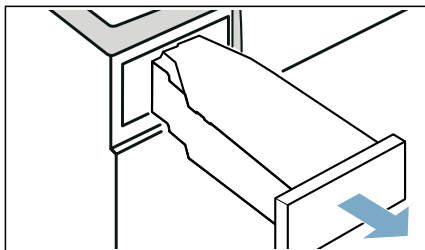

7. Versez une bouteille du produit d'entretien d'origine de l'appareil et env. 1 ½ litre d'eau du robinet chaude dans le récipient de condensation.

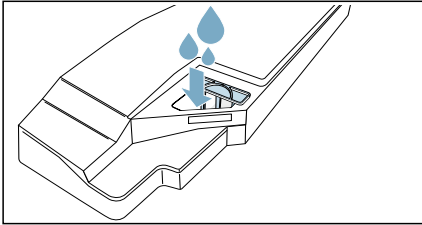

Remarque : Maintenez à tout moment le récipient de condensation à l'horizontale afin qu'aucun liquide ne se déverse.

8. Poussez le réservoir d'eau de condensation jusqu'à ce qu'il s'enclenche.

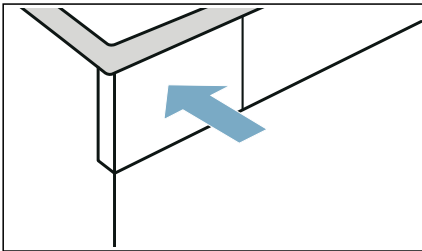

9. Appuyez sur **Départ**/▶▶▶ **Pause/Rajout de linge** .

L'entretien de l'appareil commence et un signal retentit.

Après environ 3 heures, l'appareil met en pause l'entretien et la durée du programme restante clignote.

10. Enlevez à l'horizontal le réservoir d'eau de condensation et videz-le.

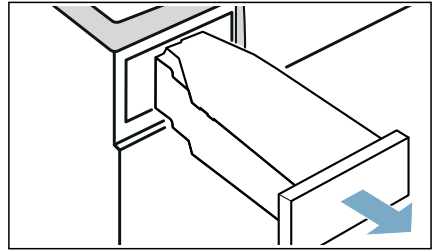

11. Versez env. 1 ½ litre d'eau du robinet chaude dans le récipient de condensation.

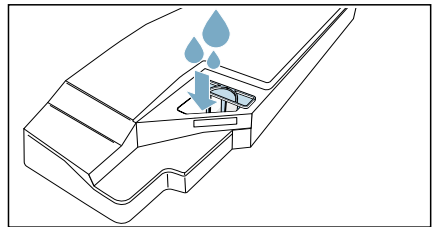

Remarque : Maintenez à tout moment le récipient de condensation à l'horizontale afin qu'aucun liquide ne se déverse.

- 12.** Enlevez à l'horizontal le réservoir d'eau de condensation avec précaution et videz-le afin de rincer les restes du produit d'entretien d'origine.

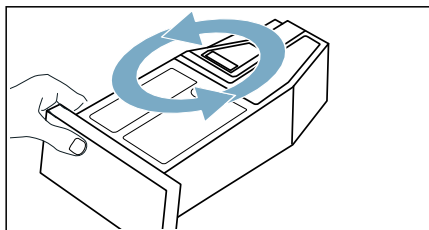

- 13.** Versez env. 1 autre ½ litre d'eau du robinet chaude dans le récipient de condensation.
- 14.** Poussez le réservoir d'eau de condensation jusqu'à ce qu'il s'enclenche.

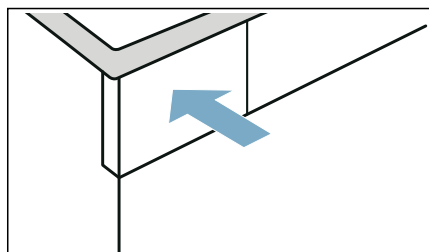

- 15.** Appuyez sur **Départ**/▶||| **Pause/Rajout de linge**.

L'entretien de l'appareil se poursuit. **End** apparaît à la fin de l'entretien de l'appareil et un signal retentit.

- 16.** Videz de nouveau le réservoir d'eau de condensation.
- 17.** Poussez le réservoir d'eau de condensation jusqu'à ce qu'il s'enclenche.

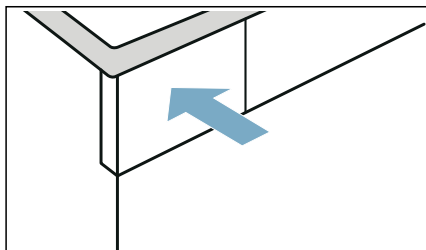

- 18.** Appuyer sur ① pour éteindre l'appareil.

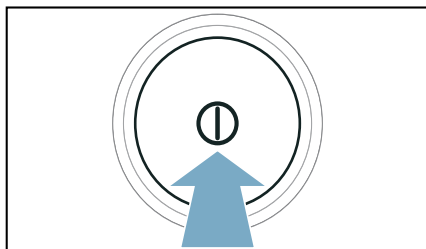

Vous avez procédé à l'entretien de l'appareil.

Aide pour l'appareil

Dérangements	Cause/solution
L'appareil ne démarre pas	Vérifiez la fiche mâle et les fusibles.
L'appareil ne réagit pas aux entrées et l'affichage indique :  R i	<ul style="list-style-type: none"> ■ Un filtre encrassé ou humide peut entraver le flux d'air dans l'appareil lorsque la température ambiante est plus basse. <ul style="list-style-type: none"> - Nettoyez l'unité et séchez soigneusement le filtre à peluche. → <i>Page 40</i> - Éteignez, puis rallumez l'appareil. - Appuyez sur Départ/▷ Pause/Rajout de linge pour démarrer de nouveau le programme.
Froissage.	<ul style="list-style-type: none"> ■ Quantité de linge dépassée ou mauvais programme sélectionné pour un type de textile. Vous trouverez toutes les informations nécessaires dans le tableau des programmes. → <i>Page 24</i> ■ Retirez le linge du tambour directement après le séchage. Si vous le laissez dans le tambour, il risque de se froisser.
De l'eau s'écoule.	<ul style="list-style-type: none"> ■ L'appareil est peut-être incliné. Nivelez l'appareil. ■ Assurez-vous que dans l'unité : <ul style="list-style-type: none"> - le couvercle de l'échangeur thermique est correctement verrouillé. - le joint du couvercle de l'échangeur thermique n'est pas pollué. → <i>Page 40</i> ■ Si le tuyau d'évacuation* en option est installé, assurez-vous qu'il est correctement raccordé. → <i>Page 36</i>
L'appareil est en pause, mais le tambour tourne.	L'appareil a détecté une température élevée et a démarré le processus CoolDown. La régulation de la température peut prendre jusqu'à 10 minutes. Vous pouvez interrompre le processus CoolDown à tout moment en ouvrant le hublot.
Le programme ne démarre pas	<p>Assurez-vous que :</p> <ul style="list-style-type: none"> ■ le hublot est fermé, ■ Sécurité enfants 3 sec. est désactivée ■ vous avez appuyé sur Départ/▷ Pause/Rajout de linge <p>Remarque : Si un report du programme est réglé via — Fin dans + , le programme démarre ultérieurement.</p>
La durée du programme affichée change en cours de séchage.	Il ne s'agit pas d'un défaut. Le capteur d'humidité détermine l'humidité résiduelle du linge et adapte la durée du programme (en dehors des programmes de temps).

<p>Le linge n'est pas correctement séché ou est encore trop humide.</p>	<ul style="list-style-type: none"> ■ Le linge chaud paraît plus humide à la fin du programme qu'il ne l'est réellement. Étendez-le linge et laissez-le refroidir. ■ Adaptez le degré de séchage ou augmentez le niveau de séchage. Cela prolonge la durée de séchage à une température qui reste identique. ■ Sélectionnez un programme de temps pour un séchage supplémentaire du linge encore humide. ■ Sélectionnez un programme de temps pour une charge de linge plus faible. ■ Ne dépassez pas la quantité maximale de linge d'un programme. → <i>Page 24</i> ■ Nettoyez le capteur d'humidité du tambour. Une fine couche de calcaire ou de résidus de lessive et de produit d'entretien peut se déposer sur le capteur et l'empêcher de bien fonctionner. → <i>Page 43</i> ■ Le séchage a été interrompu à cause d'une coupure de courant, d'un réservoir d'eau de condensation plein ou en raison du dépassement de la durée de séchage maximale. <p>Remarque : Veuillez également prendre connaissance des conseils relatifs au linge. → <i>Page 27</i></p>
<p>La durée de séchage est trop longue.</p>	<ul style="list-style-type: none"> ■ L'appareil peut être pollué par des peluches. Cela augmente la durée de séchage. <ul style="list-style-type: none"> - Nettoyez l'unité. → <i>Page 40</i> - Effectuez un séchage complet avec du linge non séché au préalable et une quantité de charge de plus de 3 kg. <p>Remarque : L'auto-nettoyage automatique de l'appareil utilise l'eau de condensation de votre linge. Lorsque vous séchez en permanence des quantités de charge de moins de 3 kg, l'eau de condensation de votre linge ne suffit pas pour l'auto-nettoyage automatique de l'appareil. Séchez régulièrement du linge non séché au préalable avec une quantité de charge de plus de 3 kg.</p> ■ L'échangeur thermique peut être pollué par des peluches. <ul style="list-style-type: none"> - Effectuez un entretien simple de l'appareil. → <i>Page 46</i> ■ Un filtre à peluches humide peut rallonger la durée de séchage et influencer le résultat de séchage. Séchez soigneusement le filtre à peluches de l'unité après le rinçage. → <i>Page 40</i> ■ Une entrée d'air obstruée ou non librement accessible sur l'appareil peut augmenter la durée de séchage. Dégagez l'entrée d'air. ■ Si la température ambiante est inférieure à 15°C ou supérieure à 30° C, la durée de séchage peut s'allonger et influencer sur le résultat de séchage. ■ Une circulation de l'air insuffisante dans la pièce peut prolonger la durée de séchage. Aérez suffisamment la pièce.
<p>Dégagement d'odeurs dans l'appareil</p>	<p>Réalisez un entretien approfondi de l'appareil. → <i>Page 47</i></p>
<p>L'humidité de la pièce augmente.</p>	<p>Veillez à ce que l'aération de la pièce soit suffisante.</p>

Bruits inhabituels lors du séchage.	Lors du séchage, des odeurs liées à l'utilisation de l'appareil surgissent via la pompe et le compresseur. Celles-ci n'indiquent pas de dysfonctionnement de l'appareil.
L'appareil a l'air froid malgré le séchage.	Il ne s'agit pas d'un défaut. L'appareil équipé d'une pompe à chaleur sèche de manière efficace à basses températures.
Le programme de séchage est interrompu.	Si le programme de séchage est interrompu en raison d'une coupure de courant, redémarrez le programme ou retirez le linge et étendez-le.
Il reste de l'eau dans le réservoir d'eau de condensation bien que le tuyau d'évacuation* soit raccordé à l'appareil.	Si le tuyau d'évacuation en option *est installé, de l'eau résiduelle reste dans le réservoir d'eau de condensation en raison de la fonction de nettoyage automatique de l'appareil.

* selon l'équipement de l'appareil ou l'accessoire disponible

Remarque : Si vous ne parvenez pas à remédier à la panne par vous-même en éteignant et en rallumant l'appareil, veuillez contacter le service après-vente. → *Page 57*



Transport de l'appareil

⚠ Mise en garde

Risque de blessure/de dommage matériel/de dommage à l'appareil !

Si vous saisissez l'appareil par des parties saillantes quelconques (par ex. le hublot de l'appareil) en vue de le soulever ou de le déplacer, ces parties risquent de se briser et de vous blesser. Ne saisissez pas l'appareil par ses parties saillantes pour le déplacer.

⚠ Mise en garde

Risque de blessure !

- Cet appareil est très lourd. Vous risquez de vous blesser en le soulevant. Ne soulevez pas l'appareil vous-même.
- L'appareil présente des arêtes vives sur lesquelles vous risquez de vous couper les mains. Ne saisissez pas l'appareil par ses arêtes vives. Portez des gants de protection pour le soulever.

Préparez l'appareil pour le transport comme suit :

1. Enlevez à l'horizontal le réservoir d'eau de condensation et videz-le.

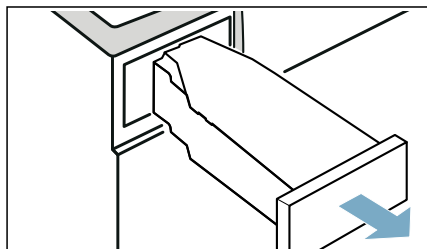

2. Réinsérez le réservoir d'eau de condensation dans l'appareil jusqu'à ce qu'il s'encliquette.

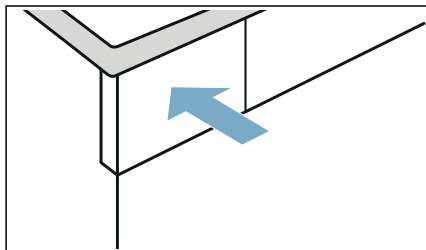

3. Allumez l'appareil.
4. Réglez un programme de votre choix.
5. Appuyez sur **Départ** / **Pause/Rajout de linge**.
6. Patientez 5 minutes. L'eau de condensation est pompée.
7. Videz de nouveau le réservoir d'eau de condensation.
8. S'il est installé, retirez le tuyau d'évacuation du lavabo, du siphon ou de la bouche d'égoût.
→ Page 36

Attention !

Sécurisez le flexible sur l'appareil pour l'empêcher de glisser. Le tuyau d'évacuation ne doit pas être plié.

9. Mettez l'appareil hors tension.
10. Débranchez la prise de l'appareil du secteur.

L'appareil est maintenant prêt pour le transport.

Attention ! **Appareil endommagé et dommages matériels**

Il reste toujours un peu d'eau dans l'appareil malgré la vidange. L'eau résiduelle risque de couler et de provoquer des dommages. Par conséquent, transportez l'appareil debout.



Valeurs de consommation

Tableau des valeurs de consommation

Programme	Vitesse à laquelle le linge a été essoré (en tr/min)	Durée** (en min.)		Consommation d'énergie** (en kWh)	
Coton		9 kg	4,5 kg	9 kg	4,5 kg
Prêt à ranger ☒*	1400	192	119	1,37	0,77
	1000	215	132	1,61	0,90
	800	238	145	1,85	1,03
Prêt à repasser ☞*	1400	143	86	0,97	0,54
	1000	166	99	1,21	0,67
	800	189	112	1,45	0,80
Synthétiques		3,5 kg		3,5 kg	
Prêt à ranger ☒*	800	77		0,44	
	600	87		0,53	

* Réglage du programme selon la norme en vigueur EN61121 en utilisant le tuyau de vidange externe.
 ** Les valeurs peuvent différer des valeurs indiquées en fonction du type de textile, de la composition du linge à sécher, de l'humidité résiduelle du textile, du degré de séchage réglé, de la charge, des conditions environnantes, ainsi que lors de l'activation de fonctions supplémentaires.

Programme le plus efficace pour les textiles en coton

Le programme coton standard suivant (signalé par ☐) convient pour sécher du linge en coton normalement humide et est le plus efficace vis-à-vis de la consommation d'énergie pour sécher du linge humide.

Programme standard pour du coton conformément au règlement CE 932/2012 actuel			
Programme + degré de séchage voulu	Charge (en kg)	Consommation d'énergie (en kWh)	Durée du programme (en min.)
☐ Coton + Prêt à ranger ☒	9/4,5	1,61/0,90	215/132

Réglage du programme pour des essais et le label énergétique, conformément à la directive 2010/30/CE.

Données techniques

Dimensions :

850 x 600 x 640 mm

(hauteur x largeur x profondeur)

Poids :

56 kg (selon le modèle)

Raccordement au secteur :

Tension du secteur 220 - 240 V, 50Hz

Intensité nominale 10 A

Puissance nominale 600 W

Charge de linge maximale :

9 kg

Puissance absorbée hors service :

0,10 W

Puissance absorbée en mode veille :

0,10 W

Éclairage du tambour*

Température ambiante**:

5 - 35°C

* selon l'équipement de l'appareil

** Si la température ambiante est inférieure à 10°C, la durée maximale de 24 heures de la fonction — **Fin dans** † peut être limitée.

Mise au rebut



Mettez l'emballage et l'appareil au rebut dans le respect de l'environnement.

Cet appareil est labellisé conformément à la directive européenne 2012/19/CE sur les appareils électriques et électroniques usagés (waste electrical and electronic equipment – WEEE).

Cette directive fixe le cadre, en vigueur sur tout le territoire de l'UE, d'une reprise et d'un recyclage des appareils usagés.

Attention !

Risque d'incendie/risque d'intoxication/dommage matériel et endommagement de l'appareil

L'appareil contient un fluide réfrigérant respectueux de l'environnement, mais inflammable R290. Une mise au rebut incorrecte pourrait provoquer un incendie ou des empoisonnements. Mettez l'appareil au rebut de manière correcte et n'endommagez pas les tuyaux du circuit réfrigérant.



Service après-vente

Si vous ne parvenez pas à remédier à la panne par vous-même en éteignant et en rallumant l'appareil, veuillez contacter le service après-vente. → Coordonnées du service après-vente jointes ou sur la 4e de couverture

Nous trouverons toujours une solution adaptée, également afin d'éviter des déplacements inutiles d'un technicien.

Veuillez indiquer au service après-vente le numéro de série (E-Nr.) et le numéro de fabrication (FD) de l'appareil.

E-Nr. _____ FD _____

E-Nr. Numéro de série
FD Numéro de fabrication

Vous trouverez ces indications aux endroits suivants *selon le modèle :
à l'intérieur du hublot*/de la trappe de service ouverte* et au dos de l'appareil.

Faites confiance aux compétences du fabricant.

Adressez-vous à nous. Vous vous assurez ainsi que les réparations seront réalisées par des techniciens du SAV formés à cet effet et avec des pièces de rechange d'origine.



Merci d'avoir acheté un appareil électroménager Bosch !

Enregistrez votre nouvel appareil sur MyBosch dès maintenant et profitez directement :

- **De conseils et d'astuces de nos experts pour votre appareil**
- **D'options d'extension de garantie**
- **De réductions pour les accessoires et pièces de rechange**
- **D'un manuel numérique et de toutes les données sur l'appareil, à portée de main**
- **D'un accès aisé au Service dédié aux appareils électroménagers Bosch**

Enregistrement gratuit et simple, y compris sur les téléphones mobiles :

www.bosch-home.com/welcome



Besoin d'aide ? Vous trouverez la solution ici.

Des conseils d'expert pour vos appareils électroménagers Bosch, vous avez besoin d'aide ou d'une réparation d'experts Bosch.

Découvrez les différents services prévus par Bosch pour vous aider :

www.bosch-home.com/service

Vous trouverez les coordonnées du service après-vente des différents pays dans la liste ci-jointe.

Robert Bosch Hausgeräte GmbH

Carl-Wery-Straße 34

81739 München, GERMANY

www.bosch-home.com



9001478142 (9908)

fr