



Zaregistrujte  
svůj nový  
spotřebič na MyBosch  
a získejte výhody  
zdarma:  
[bosch-home.com/  
welcome](https://bosch-home.com/welcome)



# Sušička

**WTR87TW1CS**

**cs**    Návod k použití a instalaci

## Vaše nová sušička

Rozhodli jste se pro zakoupení sušičky značky Bosch.

Věnujte prosím několik minut času přečtení a seznámení se s přednostmi vaší sušičky.

Pro zajištění vysoké kvality značky Bosch byla u každé sušičky opouštějící náš závod provedena pečlivá kontrola funkce a bezvadného stavu.

Další informace k našim výrobkům, příslušenství, náhradním dílům a servisu najdete na našich internetových stránkách [www.bosch-home.com](http://www.bosch-home.com) nebo se obraťte na naše servisní střediska.

Popisuje-li návod k použití a instalaci různé modely, bude na odpovídajících místech upozorněno na rozdíly.



Uvedte sušičku do provozu teprve po přečtení tohoto návodu k použití a instalaci!

## Grafická úprava

### **Varování!**

Tato kombinace symbolu a výstražného slova upozorňuje na eventuální nebezpečnou situaci. Nedodržení pokynů může mít za následek smrt nebo poranění.

### **Pozor!**

Toto výstražné slovo upozorňuje na eventuální nebezpečnou situaci. Nedodržení pokynů může mít za následek věcné a/nebo ekologické škody.

### **Pokyn/tip**

Pokyny pro optimální používání spotřebiče / užitečné informace.

### **1. 2. 3. / a) b) c)**

Manipulační kroky jsou označeny číslicemi nebo písmeny.

■ / -

Výčty jsou označeny čtverečkem nebo pomlčkou.

# Obsah

 <b>Předpokládané použití</b> . . . . .	4	Konec programu . . . . .	28
 <b>Bezpečnostní pokyny</b> . . . . .	4	Vyjmutí prádla a vypnutí spotřebiče . . . . .	28
Děti / dospělí / domácí zvířata . . . . .	4	Vyprázdnění nádržky na kondenzovanou vodu . . . . .	28
Instalace . . . . .	6	Odstranění vláken . . . . .	29
Obsluha . . . . .	8	 <b>Nastavení spotřebiče</b> . . . . .	31
Čištění/údržba . . . . .	10	Dětská pojistka . . . . .	31
 <b>Pokyny pro úsporu</b> . . . . .	12	Upozorňující signál . . . . .	31
 <b>Instalace a připojení spotřebiče.</b> . . . . .	12	Přizpůsobení nastavení spotřebiče . . . . .	31
Rozsah dodávky . . . . .	12	 <b>Čištění a údržba.</b> . . . . .	34
Instalace spotřebiče . . . . .	13	Čištění spotřebiče . . . . .	34
Připojení spotřebiče . . . . .	15	Čištění senzoru vlhkosti . . . . .	34
Před prvním použitím . . . . .	16	Čištění spodní části . . . . .	35
Volitelné příslušenství . . . . .	16	 <b>Nápověda pro spotřebič</b> . . . . .	39
 <b>Stručný návod</b> . . . . .	17	 <b>Přeprava spotřebiče</b> . . . . .	41
 <b>Seznámení se spotřebičem.</b> . . . . .	18	 <b>Hodnoty spotřeby</b> . . . . .	42
Přehled spotřebiče . . . . .	18	Tabulka s hodnotami spotřeby . . . . .	42
Panel . . . . .	19	Nejefektivnější program pro bavlněné textilie . . . . .	42
 <b>Displej</b> . . . . .	20	 <b>Technické údaje</b> . . . . .	43
 <b>Přehled programů</b> . . . . .	22	 <b>Likvidace</b> . . . . .	43
 <b>Nastavení programu</b> . . . . .	24	 <b>Zákaznický servis</b> . . . . .	44
 <b>Prádlo</b> . . . . .	25		
Příprava prádla . . . . .	25		
Třídění prádla . . . . .	25		
 <b>Obsluha spotřebiče</b> . . . . .	26		
Vložení prádla a zapnutí spotřebiče . . . . .	26		
Nastavení programu . . . . .	27		
Spuštění programu . . . . .	27		
Průběh programu . . . . .	27		
Změna programu nebo přidání prádla . . . . .	27		
Přerušení programu . . . . .	28		



## Předpokládané použití

- Tento spotřebič je určen pouze pro použití v domácnosti.
- Neinstalujte ani neprovozujte tento spotřebič v místech, kde je vystaven působení mrazu nebo venkovního prostředí. Pokud ve spotřebiči zmrzne zbytková voda, vzniká nebezpečí jeho poškození. Zmrzlé hadice mohou praskat / mohou se vytvářet trhliny.
- Spotřebič lze používat pouze pro sušení a aviváž domácího prádla, tj. částí, které byly vyprány ve vodě a jsou vhodné pro sušení v bubnu pračky (viz štítek na prádle). Používání spotřebiče pro jiné účely je mimo určenou oblast jeho použití a je zakázáno.
- Tento spotřebič je určen pro použití maximálně ve výšce 4 000 metrů nad hladinou moře.

### Než zapnete spotřebič:

Zkontrolujte, zda spotřebič nemá viditelné poškození. Nespouštějte spotřebič, je-li poškozený. V případě jakýchkoli problémů se obraťte na našeho odborného prodejce nebo zákaznický servis.

Čtěte a dodržujte provozní a instalační pokyny a všechny další informace dodané společně s tímto spotřebičem.

Uchovejte dokumenty pro další použití nebo pro další majitele.



## Bezpečnostní pokyny

Následující bezpečnostní informace a pokyny jsou určeny pro vaši ochranu před zraněním i ochranu okolí před věcnými škodami.

Je však třeba přijmout potřebná opatření a při instalaci, údržbě, čištění a provozu spotřebiče postupovat s náležitou opatrností.

### Děti / dospělí / domácí zvířata



#### Varování Nebezpečí smrti!

Děti a jiné osoby, které nejsou schopné posoudit příslušné nebezpečí při používání spotřebiče, se mohou poranit nebo se mohou dostat do životu nebezpečné situace. Proto vezměte na vědomí tyto skutečnosti:

- Děti ve věku od 8 let a dospělé osoby s omezenými fyzickými, smyslovými či duševními schopnostmi nebo osoby s nedostatečnými zkušenostmi mohou spotřebič používat, pokud jsou pod dohledem nebo absolvovaly školení o bezpečném používání spotřebiče a pochopily potenciální nebezpečí používání spotřebiče.

- S tímto spotřebičem si nesmějí hrát děti.
- Nenechte děti provádět čištění nebo údržbu tohoto spotřebiče bez dozoru.
- Dětem do 3 let a domácím zvířatům zabraňte kontaktu s tímto spotřebičem.
- Nenechávejte spotřebič bez dozoru, jsou-li v blízkosti děti nebo jiné osoby, které nejsou schopny posoudit nebezpečí.

### **Varování**

#### **Nebezpečí smrti!**

Děti se mohou zavřít uvnitř spotřebiče a dostat se do životu nebezpečné situace.

- Neumísťujte spotřebič za dveře, protože ty mohou blokovat dvířka spotřebiče nebo bránit jejich úplnému otevření.
- Dosáhne-li spotřebič konce své životnosti, vytáhněte síťovou zástrčku ze zásuvky, **než** oddělíte síťový kabel, a potom zničte zámek na dvířkách spotřebiče.

### **Varování**

#### **Nebezpečí udušení!**

Děti se mohou zabalit do obalů/fólie nebo součástí balení, pokud je jim dovoleno si s nimi hrát, nebo si je mohou přetáhnout přes hlavu a udusit se.

Obaly, fólie a součásti balení udržujte z dosahu dětí.

### **Varování**

#### **Nebezpečí otravy!**

Prací prostředky a aviváže mohou být při požití jedovaté. Při jejich náhodném požití vyhledejte lékařskou pomoc. Uchovávejte prací prostředky a aviváž mimo dosah dětí.

### **Varování**

#### **Podráždění očí/kůže!**

Kontakt s pracími prostředky nebo aviváží může způsobit podráždění očí nebo kůže. Pokud vám prací prostředky či aviváž vniknou do očí nebo přijdou do styku s pokožkou, propláchněte je vodou. Uchovávejte prací prostředky a aviváž mimo dosah dětí.

## Instalace

### Varování

#### **Nebezpečí úrazu elektrickým proudem / požáru / věcných škod / poškození spotřebiče!**

Není-li spotřebič řádně instalován, může to vést k nebezpečné situaci. Zajistěte následující:

- Síťové napětí ve vaší zásuvce musí odpovídat napětí uvedenému na spotřebiči (výrobní štítek). Na výrobním štítku je uvedeno zatížení při připojení a požadovaná pojistková ochrana.
- Spotřebič nesmí být napájen externím spínacím zařízením, jako je časovač, ani připojen k okruhu, který se pravidelně zapíná a vypíná.
- Síťová zástrčka a zásuvka s ochranným kontaktem si odpovídají a uzemnění musí být řádně nainstalováno.
- Instalace musí mít odpovídající průřez.
- Síťová zástrčka musí být vždy volně přístupná. Pokud to není možné, z důvodu dodržení příslušných bezpečnostních předpisů musí být do trvalé instalace zabudován spínač (odpojení všech pólů) v souladu s předpisy pro elektrickou instalaci.

- Při použití jističe zbytkového proudu používejte pouze zařízení s tímto označením: . Jedině toto označení zaručuje, že jsou splněny všechny příslušné předpisy.

### Varování

#### **Nebezpečí úrazu elektrickým proudem / požáru / věcných škod / poškození spotřebiče!**

Je-li síťový kabel spotřebiče upraven či poškozen, může dojít k úrazu elektrickým proudem, zkratu nebo požáru při přehřátí.

Síťový kabel nesmí být zamotaný, stlačený nebo upravovaný a nesmí být v kontaktu s tepelnými zdroji.

### Varování

#### **Nebezpečí požáru / věcných škod / poškození spotřebiče!**

Použití prodlužovacích šňůr nebo elektrických linek může způsobit požár v důsledku přehřátí či zkratu.

Připojte spotřebič přímo k uzemněné zásuvce, která byla řádně instalovaná.

Nepoužívejte prodlužovací šňůry, elektrické linky nebo vícecestné konektory.

## Varování

### Nebezpečí poranění / věcných škod / poškození spotřebiče!

- Při provozu může spotřebič vibrovat či se pohybovat, což může vést k poranění nebo věcným škodám.  
Umístěte spotřebič na čistou, rovnou, pevnou plochu a s použitím vodováhy jej vyrovnejte pomocí šroubovacích nohou.
- Nesprávné umístění (uložení) tohoto spotřebiče na pračce může vést k poranění, věcným škodám a/nebo poškození spotřebiče.  
Má-li být tento spotřebič umístěn na pračce, musí mít tato pračka minimálně stejnou hloubku a šířku jako spotřebič a musí být na místě zajištěna případnou vhodnou přípojevací sadou.  
→ *Strana 16*  
Spotřebič MUSÍ být touto přípojevací sadou zajištěn.  
Jiný způsob ukládání spotřebiče na jiná zařízení je zakázán.
- Uchopíte-li spotřebič za vyčnívající části (např. dvířka spotřebiče) při zvedání nebo posouvání, mohou se tyto části ulomit a způsobit poranění.  
Při posouvání spotřebiče neuchopujte spotřebič za žádné vyčnívající části.

## Varování

### Nebezpečí zranění!

- Spotřebič je velmi těžký.  
Jeho zvedání může způsobit poranění.  
Nezvedejte spotřebič sami.
- Spotřebič má ostré hrany, o které si můžete pořezat ruce.  
Neuchopujte spotřebič za ostré hrany. Při jeho zvedání používejte ochranné rukavice.
- Nejsou-li hadice a síťové kabely správně vedeny, může vznikat nebezpečí zakopnutí s následkem poranění.  
Hadice a kabely ved'te tak, aby nepředstavovaly nebezpečí zakopnutí.

## Obsluha

### Varování

#### **Nebezpečí exploze/požáru!**

Prádlo, které přišlo do styku s rozpouštědly, olejem, voskem, odstraňovačem vosku, barvou, mazivem nebo odstraňovačem skvrn, se může při sušení v pračce vznítit, či dokonce způsobit explozi spotřebiče. Proto dodržujte tato opatření:

- Před sušením v pračce prádlo důkladně propláchněte teplou vodou a pracím prostředkem.
- Nevkládejte prádlo do tohoto spotřebiče k sušení, pokud nebylo nejprve vypráno.
- Nepoužívejte spotřebič, pokud byly pro čištění prádla použity průmyslové chemikálie.

### Varování

#### **Nebezpečí exploze/požáru!**

- Pokud jsou zbytky ve filtru na vlákna, mohou se během sušení vznítit nebo dokonce způsobit požár či explozi spotřebiče. Pravidelně čistěte filtr na vlákna.
- Některé předměty se mohou při sušení vznítit, nebo dokonce způsobit požár či explozi spotřebiče. Z kapes částí prádla odstraňte zapalovače nebo zápalky.
- Je-li ve vzduchu kolem spotřebiče uhelný prach, může dojít k explozi. Dbejte na to, aby prostor kolem spotřebiče byl za jeho provozu čistý.

### Varování

#### **Nebezpečí požáru / věcných škod / poškození spotřebiče!**

Spotřebič obsahuje R290, chladivo, které je ekologicky neškodné, ale hořlavé. Oheň a zápalné zdroje udržujte z dosahu spotřebiče.





**⚠ Varování****Nebezpečí požáru / věcných škod / poškození spotřebiče!**

Je-li program ukončen před skončením sušicího cyklu, zabraňuje se dostatečnému ochlazení prádla, které se může vznítit, nebo může dojít k věcným škodám či poškození spotřebiče.

- Během poslední části sušicího cyklu se prádlo v bubnu neohřívá (ochlazovací cyklus). Tím je zaručeno, že prádlo zůstává na teplotě, při níž nebude poškozeno.
- Nevypínejte spotřebič před ukončením sušicího cyklu, pokud ihned nevyjmete všechny části prádla z bubnu a nerozprostřete je (pro uvolnění tepla).

**⚠ Varování****Nebezpečí otravy / věcných škod!**

Kondenzační voda není vhodná pro pití a může být kontaminovaná textilním prachem. Kontaminovaná kondenzační voda může představovat nebezpečí pro zdraví a může způsobit věcné škody.

Tuto vodu nepijte ani dále nepoužívejte.

**⚠ Varování****Nebezpečí otravy!**

Čisticí prostředky, které obsahují rozpouštědla, mohou uvolňovat jedovaté výpary. Nepoužívejte čisticí prostředky, které obsahují rozpouštědla.

**⚠ Varování****Nebezpečí zranění!**

- Opíráte-li se nebo si sedáte na otevřená dvířka spotřebiče, spotřebič se může převrhnout a způsobit vám poranění. Neopírejte se o otevřená dvířka spotřebiče.
- Vylézáte-li na spotřebič, horní deska může prasknout a způsobit vám poranění. Nelezte na spotřebič.
- Saháte-li do bubnu, který se dosud otáčí, můžete si poranit ruce. Počkejte, až se buben přestane otáčet.

## Pozor!

### Věcné škody / poškození spotřebiče

- Překročí-li množství prádla ve spotřebiči maximální kapacitu naplnění, nemusí spotřebič řádně fungovat nebo může dojít k věcným škodám či poškození spotřebiče.

Nepřekračujte maximální kapacitu naplnění sušeného prádla. Dodržujte maximální kapacitu naplnění stanovenou pro jednotlivé programy. → *Strana 22*

- Provozujete-li spotřebič bez vzduchového filtru (např. filtru na chmýří, zásobníku na prach, v závislosti na konkrétním spotřebiči), nebo je-li vzduchový filtr neúplný či vadný, může dojít k poškození spotřebiče. Neprovozujte spotřebič bez vzduchového filtru nebo s vadným či neúplným filtrem.
- Lehké předměty jako vlasy a textilní prach mohou být za provozu spotřebiče nasáty do vzduchového vstupu. Udržujte je z dosahu spotřebiče.
- Pěna a pěnová guma se mohou při sušení ve spotřebiči deformovat nebo rozpustit. Nesušte ve spotřebiči části prádla, které obsahují pěnu nebo pěnovou gumu.

- Nalijete-li do spotřebiče špatné množství pracího nebo čisticího prostředku, může dojít k věcným škodám nebo poškození spotřebiče. Používejte prací prostředky / aviváž / čisticí prostředky a změkčovadla v souladu s pokyny výrobce.
- Pokud se spotřebič přehřívá, nemusí řádně fungovat nebo může dojít k věcným škodám či poškození spotřebiče. Dbejte na to, aby vzduchový vstup spotřebiče nebyl za provozu nikdy blokován a aby prostor kolem spotřebiče byl přiměřeně větrán.

### Čištění/údržba

#### **Varování** **Nebezpečí smrti!**

Spotřebič je poháněn elektrinou. Hrozí úraz elektrickým proudem při dotyku součástí pod napětím. Proto dodržujte tato opatření:

- Vypněte spotřebič. Odpojte spotřebič od napájení (vytáhněte zástrčku).
- Nikdy se nedotýkejte zástrčky mokřýma rukama.
- Při vytahování síťové zástrčky ze zásuvky vždy držte samotnou zástrčku a nikdy síťový kabel, jinak může dojít k poškození síťového kabelu.

- Neprovádějte žádné technické úpravy spotřebiče nebo jeho funkcí.
- Opravy a jiné práce na spotřebiči smí provádět pouze zákaznický servis nebo elektrikář. Totéž platí pro výměnu síťového kabelu (v případě potřeby).
- Náhradní síťové kabely lze objednávat u zákaznického servisu.

### **Varování** **Nebezpečí otravy!**

Čisticí prostředky, které obsahují rozpouštědla, mohou uvolňovat jedovaté výpary. Nepoužívejte čisticí prostředky, které obsahují rozpouštědla.

### **Varování** **Nebezpečí úrazu elektrickým proudem / věcných škod / poškození spotřebiče!**

Pronikne-li do spotřebiče voda, může dojít ke zkratu. Pro čištění spotřebiče nepoužívejte tlakový nebo parní čistič, hadici ani stříkáci pistoli.

### **Varování** **Nebezpečí poranění / věcných škod / poškození spotřebiče!**

Používání náhradních dílů a příslušenství jiných značek je nebezpečné a může způsobit poranění, věcné škody nebo poškození spotřebiče. Z bezpečnostních důvodů používejte původní náhradní díly a příslušenství.

### **Pozor!** **Věcné škody / poškození spotřebiče**

Čisticí prostředky a přípravky pro předběžnou přípravu prádla (např. odstraňovač skvrn, spreje pro predeprání) mohou způsobit poškození, pokud se dostanou do styku s povrchem spotřebiče. Proto přijměte tato opatření:

- Nedovolte těmto přípravkům vejít do styku s plochami spotřebiče.
- Spotřebič čistěte pouze vodou a měkkým, vlhkým hadrem.
- Jakékoli čisticí prostředky, spreje nebo zbytky jiných látek okamžitě odstraňte.

## Pokyny pro úsporu

- Prádlo před sušením vyždímejte. Při sušším prádle se zkracuje doba trvání programu a snižuje se spotřeba energie.
- Do spotřebiče plňte maximální množství prádla podle příslušných programů.

**Upozornění:** Při překročení maximálního množství prádla se prodlouží doba trvání programu a zvýší spotřeba energie.

- Spotřebič používejte ve větrané místnosti a zajistěte, aby byla větrací mřížka spotřebiče volná, aby byla zajištěna výměna vzduchu.
- Pravidelně odstraňujte ze spotřebiče vlákna. Při znečištění spotřebiče vlákna se prodlužuje doba trvání programu a zvyšuje se spotřeba energie.
- Pokud před spuštěním programu nebo po skončení programu neprovedete žádné kroky ovládní, spotřebič se automaticky přepne do režimu úspory energie. Displej a kontrolky po několika minutách zhasnou a bliká  (start/doplnění). Režim úspory energie se ukončí, když znovu provedete ovládní spotřebiče, např. otevřete a zavřete dvířka.

## Instalace a připojení spotřebiče

### Rozsah dodávky

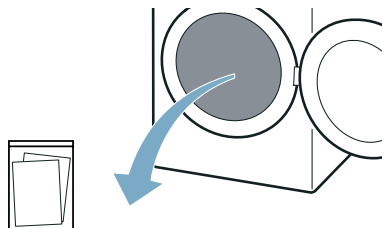

Průvodní dokumenty (např. návod k použití a instalaci)

1. Ze spotřebiče odstraňte veškerý obalový materiál a ochranné kryty.
2. Otevřete dvířka.
3. Vyjměte z bubny veškeré příslušenství.

Nyní můžete spotřebič nainstalovat a připojit.

### **Pozor!** **Nebezpečí věcných škod a poškození spotřebiče**

Předměty, které nejsou určené pro provoz ve spotřebiči a které zůstanou v bubnu, mohou způsobit věcné škody a poškození spotřebiče. Odstraňte tyto předměty i veškeré příslušenství z bubnu.

## Instalace spotřebiče

### Varování

#### Nebezpečí smrti!

Děti se mohou zavřít uvnitř spotřebiče a dostat se do životu nebezpečné situace.

- Neumísťujte spotřebič za dveře, protože ty mohou blokovat dvířka spotřebiče nebo bránit jejich úplnému otevření.
- Dosáhne-li spotřebič konce své životnosti, vytáhněte síťovou zástrčku ze zásuvky, **než** oddělíte síťový kabel, a potom zničte zámek na dvířkách spotřebiče.

### Varování

#### Nebezpečí exploze/požáru!

Je-li ve vzduchu kolem spotřebiče uhelný prach, může dojít k explozi. Dbejte na to, aby prostor kolem spotřebiče byl za jeho provozu čistý.

### Varování

#### Nebezpečí požáru / věcných škod / poškození spotřebiče!

Spotřebič obsahuje R290, chladivo, které je ekologicky neškodné, ale hořlavé.

Oheň a zápalné zdroje udržujte z dosahu spotřebiče.



### Varování

#### Nebezpečí poranění / věcných škod / poškození spotřebiče!

- Při provozu může spotřebič vibrovat či se pohybovat, což může vést k poranění nebo věcným škodám. Umístěte spotřebič na čistou, rovnou, pevnou plochu a s použitím vodováhy jej vyrovnejte pomocí šroubovacích nohou.
- Nesprávné umístění (uložení) tohoto spotřebiče na pračce může vést k poranění, věcným škodám a/nebo poškození spotřebiče. Má-li být tento spotřebič umístěn na pračce, musí mít tato pračka minimálně stejnou hloubku a šířku jako spotřebič a musí být na místě zajištěna případnou vhodnou přípojovací sadou. → *Strana 16* Spotřebič MUSÍ být touto přípojovací sadou zajištěn. Jiný způsob ukládání spotřebiče na jiná zařízení je zakázán.
- Uchopíte-li spotřebič za vyčnívající části (např. dvířka spotřebiče) při zvedání nebo posouvání, mohou se tyto části ulomit a způsobit poranění. Při posouvání spotřebiče neuchopujte spotřebič za žádné vyčnívající části.

## **⚠ Varování**

### **Nebezpečí zranění!**

- Spotřebič je velmi těžký. Jeho zvedání může způsobit poranění. Nezvedejte spotřebič sami.
- Spotřebič má ostré hrany, o které si můžete pořezat ruce. Neuchopujte spotřebič za ostré hrany. Při jeho zvedání použijte ochranné rukavice.

## **Pozor!**

### **Věcné škody / poškození spotřebiče**

Pokud se spotřebič přehřívá, nemusí řádně fungovat nebo může dojít k věcným škodám či poškození spotřebiče.

Dbejte na to, aby vzduchový vstup spotřebiče nebyl za provozu nikdy blokován a aby prostor kolem spotřebiče byl přiměřeně větrán.

## **Pozor!**

### **Nebezpečí věcných škod a poškození spotřebiče**

U spotřebiče byl před vyexpedováním ze závodu proveden funkční test a může obsahovat zbytkovou vodu. Když se spotřebič nakloní o více než 40°, může tato zbytková voda vytéct.

## **Spotřebič nainstalujte následujícím způsobem:**

1. Spotřebič umístěte na suchou, rovnou a pevnou plochu.
2. Pomocí vodováhy zkontrolujte vyrovnání spotřebiče.

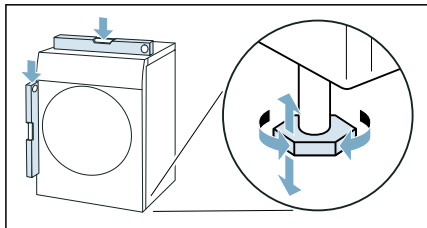

3. V případě potřeby spotřebič znovu vyrovnejte otáčením nožiček. Nyní můžete spotřebič připojit.

## **Upozornění**

- Všechny nožičky spotřebiče musí pevně stát na podlaze.
- V případě nesprávně vyrovnaného spotřebiče se mohou vyskytovat různé zvuky, vibrace a házení bubnu a ze spotřebiče může vytékat zbytková voda.

## Připojení spotřebiče

### Varování

#### **Nebezpečí úrazu elektrickým proudem / požáru / věcných škod / poškození spotřebiče!**

Není-li spotřebič řádně instalován, může to vést k nebezpečné situaci. Zajistěte následující:

- Síťové napětí ve vaší zásuvce musí odpovídat napětí uvedenému na spotřebiči (výrobní štítek). Na výrobním štítku je uvedeno zatížení při připojení a požadovaná pojistková ochrana.
- Spotřebič nesmí být napájen externím spínacím zařízením, jako je časovač, ani připojen k okruhu, který se pravidelně zapíná a vypíná.
- Síťová zástrčka a zásuvka s ochranným kontaktem si odpovídají a uzemnění musí být řádně nainstalováno.
- Instalace musí mít odpovídající průřez.
- Síťová zástrčka musí být vždy volně přístupná. Pokud to není možné, z důvodu dodržení příslušných bezpečnostních předpisů musí být do trvalé instalace zabudován spínač (odpojení všech pólů) v souladu s předpisy pro elektrickou instalaci.
- Při použití jističe zbytkového proudu používejte pouze zařízení s tímto označením: . Jedině toto označení zaručuje, že jsou splněny všechny příslušné předpisy.

### Varování

#### **Nebezpečí úrazu elektrickým proudem / požáru / věcných škod / poškození spotřebiče!**

Je-li síťový kabel spotřebiče upraven či poškozen, může dojít k úrazu elektrickým proudem, zkratu nebo požáru při přehřátí.

Síťový kabel nesmí být zamotaný, stlačený nebo upravovaný a nesmí být v kontaktu s tepelnými zdroji.

### Varování

#### **Nebezpečí požáru / věcných škod / poškození spotřebiče!**

Použití prodlužovacích šňůr nebo elektrických linek může způsobit požár v důsledku přehřátí či zkratu.

Připojte spotřebič přímo k uzemněné zásuvce, která byla řádně instalována. Nepoužívejte prodlužovací šňůry, elektrické linky nebo vícecestné konektory.

### Varování

#### **Nebezpečí zranění!**

Nejsou-li hadice a síťové kabely správně vedeny, může vznikat nebezpečí zakopnutí s následkem poranění. Hadice a kabely ved'te tak, aby nepředstavovaly nebezpečí zakopnutí.

## Spotřebič připojte následujícím způsobem:

1. Síťovou zástrčku spotřebiče zapojte do určené zásuvky.
  2. Zkontrolujte, zda je zástrčka řádně zapojená.
- Spotřebič je nyní připravený k provozu.

### Pozor!

#### Nebezpečí věcných škod a poškození spotřebiče

Spotřebič obsahuje chladivo a může dojít k jeho poškození, pokud bude uveden do provozu hned po přepravě. Spotřebič nechte před uvedením do provozu dvě hodiny stát.

**Upozornění:** V případě pochybností nechte spotřebič připojit kvalifikovaným odborníkem.

## Před prvním použitím

### Než zapnete spotřebič:

Zkontrolujte, zda spotřebič nemá viditelné poškození. Nespouštějte spotřebič, je-li poškozený. V případě jakýchkoli problémů se obraťte na našeho odborného prodejce nebo zákaznický servis.

**Upozornění:** Po správné instalaci a připojení je spotřebič připravený k provozu. Nejsou nutná žádná další opatření.

## Volitelné příslušenství

Volitelné příslušenství si můžete objednat\* u zákaznického servisu:

- **Koš na sušení vlny:**  
Vlněné textilie, sportovní obuv a plyšová zvířátka sušte nebo větrejte v koši na sušení vlny.  
– Objednáací číslo: **WMZ20600**.
- **Podstavec:**  
Sušičku můžete zvýšit kvůli lepšímu vkládání a vyndávání prádla pomocí podstavce.  
Prádlo můžete přemisťovat ve výsuvném koši na prádlo, který je integrovaný v podstavci.  
– Objednáací číslo: **WMZ20500**.
- **Souprava pro spojení pračky a sušičky:**  
Sušičku můžete prostorově úsporně umístit na vhodnou pračku stejné hloubky a šířky.  
Sušičku bezpodmínečně upevněte na pračku pomocí této spojovací soupravy.  
– Objednáací číslo s výsuvnou pracovní deskou: **WTZ27400**.  
– Objednáací číslo bez výsuvné pracovní desky: **WTZ27410**.
- **Připojovací souprava:**  
Volitelně můžete kondenzovanou vodu spotřebiče odvádět pomocí odtokové hadice do odpadu. V tom případě nemusíte během sušení a po sušení vyprazdňovat nádržku na kondenzovanou vodu.  
– Objednáací číslo: **WTZ1110**

\* v závislosti na vybavení spotřebiče





## Stručný návod

**Upozornění:** Spotřebič musí být odborně nainstalovaný a připojený. → *Strana 12*

**1**

**Před spuštěním programu:**

Roztřídte prádlo.

Zapněte spotřebič.

Zvolte program.

**2**

Otevřete dvířka a vložte prádlo.

Zavřete dvířka.

V případě potřeby:  
Změňte nastavení programu.

Spustte program.

**3**

**Po skončení programu:**

Vypněte spotřebič.

Otevřete dvířka  
a vyjměte prádlo.

Vyprázdněte  
nádžku na  
kondenzovaný  
vodu.

**4**

Odstraňte vlákna.

## Seznámení se spotřebičem

### Přehled spotřebiče

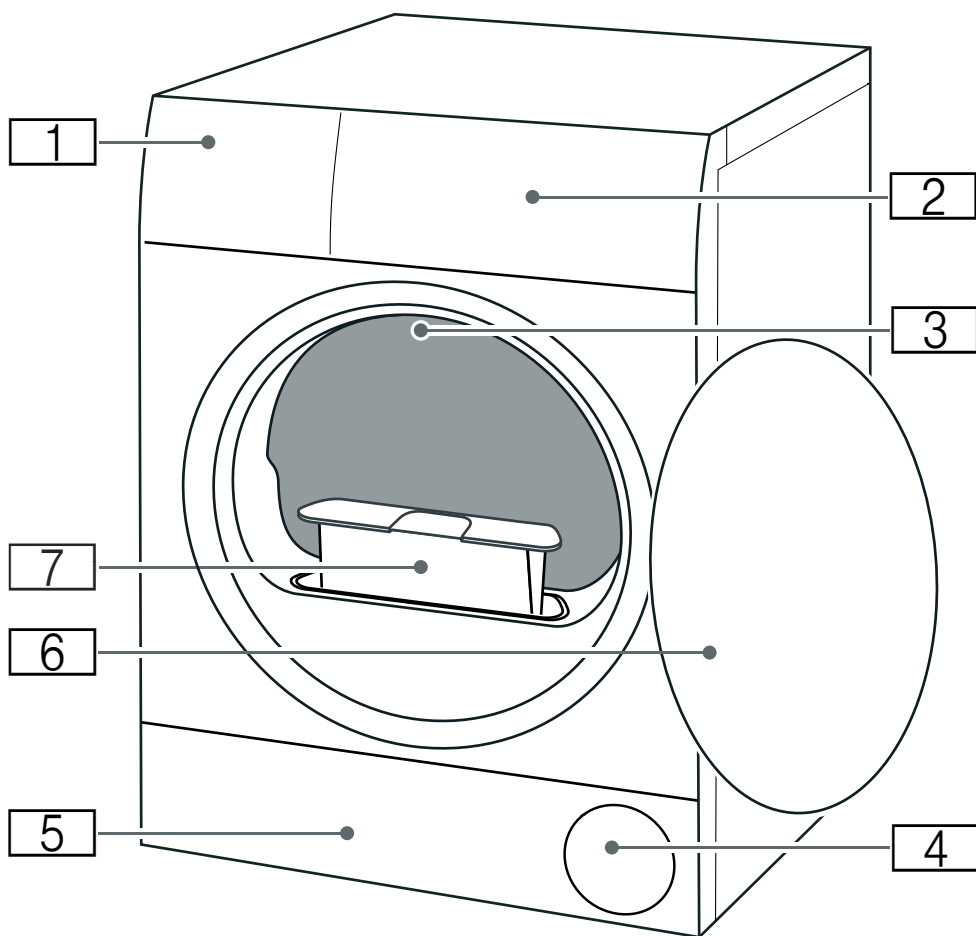

- 1** Nádržka na kondenzovanou vodu
- 2** Panel
- 3** Vnitřní osvětlení bubnu (v závislosti na vybavení spotřebiče)
- 4** Větrací mřížka
- 5** Krytka pro údržbu spodní části
- 6** Dvířka
- 7** Filtr na vlákna

## Panel

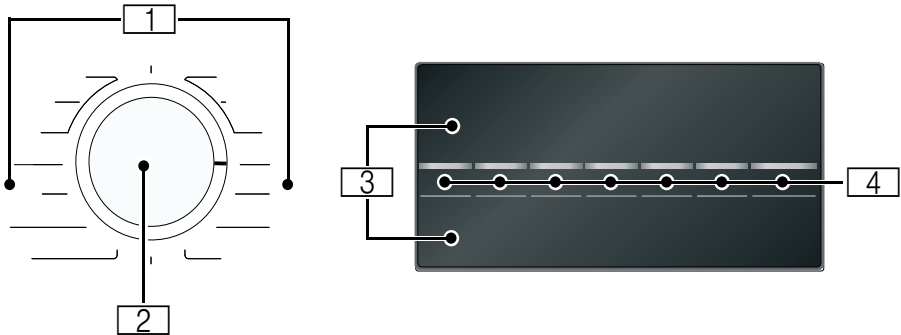

1

**Programy**

2

**Volič programů**

- Zapnutí a vypnutí spotřebiče
- Nastavení programu / výsledku sušení

3

**Displej**

Zobrazení nastavení a informací

4









**Tlačítka**

Pro nastavení programů a přídatných funkcí / nastavení spotřebiče



## Displej







Ukazatel	Popis	Informace
	<b>Stav programu:</b>	<b>Svítlí:</b> ukazatel stavu
	Sušení	
	Suché k žehlení	
	Suché do skříně	
	Ochrana před zmačkáním	
	Pauza	
<i>End</i>	Konec programu	
<b>00:00</b>	Doba trvání programu	Předpokládaná doba trvání programu v hodinách a minutách.
např.  02:45	Odložení spuštění programu	Při přizpůsobení a aktivaci doby skončení
	Vyprázdněte nádržku na kondenzovanou vodu → <i>Strana 28</i>	<ul style="list-style-type: none"> <li>■ Vyprázdněte nádržku na kondenzovanou vodu a nasadte ji. → <i>Strana 28</i> Poté stiskněte  (start/doplnění).</li> <li>■ Pokud je nainstalovaná volitelná odtoková hadice*, zajistěte, aby odtoková hadice: <ul style="list-style-type: none"> <li>- byla správně připojená,</li> <li>- nebyla zalomená,</li> <li>- nebyla zablokovaná nebo ucpaná, např. usazeninami.</li> </ul> </li> <li>■ Zkontrolujte, zda se do spodní části nedostaly nějaké předměty. Otevřete krytku pro údržbu a případné předměty odstraňte.</li> </ul>
	Filtr na žmolky Spodní část	Odstraňte žmolky → <i>Strana 29</i> Vyčistěte spodní část → <i>Strana 35</i>

<b>Hot</b>	CoolDown	<p>Při sušení mohou vznikat vysoké teploty. Pro vychladnutí prádla sníží proces CoolDown teplotu v bubnu. Když se dvířka neotevřou, spustí se v následujících případech po 30 sekundách proces CoolDown:</p> <ul style="list-style-type: none"> <li>■ pozastavíte program,</li> <li>■ přerušíte program.</li> </ul> <p>Spotřebič můžete během procesu CoolDown nadále obsluhovat.</p> <p><b>Upozornění</b></p> <ul style="list-style-type: none"> <li>■ Během procesu CoolDown se buben otáčí dál i v pozastaveném stavu.</li> <li>■ Během procesu CoolDown neměňte program.</li> <li>■ Regulace teploty může trvat až 10 minut.</li> </ul>
------------	----------	---



### Nastavení programu

Další informace k nastavení programu: → *Strana 24*









 (start/ doplnění)	Spuštění nebo pozastavení/ přerušování programu	<ul style="list-style-type: none"> <li>■ <b>Svítil:</b> Program je spuštěný.</li> <li>■ <b>Bliká:</b> Program je pozastavený.</li> </ul>
	Stupeň sušení	Aktivovaný stupeň sušení pro výsledek sušení
	Ochrana před zmačkáním	Aktivní ochrana proti zmačkání 60 minut Aktivní ochrana proti zmačkání 120 minut
	Časový program	Aktivovaný časový program
	Šetrné sušení	Aktivované šetrné sušení pro choulostivé textilie

### Nastavení spotřebiče

Další informace k nastavení spotřebiče: → *Strana 31*

	Dětská pojistka	<ul style="list-style-type: none"> <li>■ <b>Svítil:</b> Je aktivovaná dětská pojistka.</li> <li>■ <b>Bliká:</b> Ovládací panel nelze ovládat. Je aktivní dětská pojistka. → <i>Strana 31</i></li> </ul>
	Upozorňující signál	Upozorňující signál na konci programu je aktivovaný
600–1800 	Rychlost odštěďování (v ot/ min)	Přizpůsobení rychlosti odštěďování předtím odštěďového prádla

## Přehled programů

Program	Maximální naplnění
<b>Název programu</b> Krátký popis programu, příp. pro které textilie je vhodný.	<b>Maximální množství prádla vztahující se k hmotnosti suchých textilií</b>
<b>bavlna</b>  Odolné textilie, textilie z bavlny nebo lnu s možností vyvářky.	8 kg
<b>sport/fitness</b>  Rychle schnoucí oděvy z funkčních vláken a syntetických vláken.	1,5 kg
<b>ručníky</b>  Odolné ručníky a župany z bavlny.	6 kg
<b>mix</b>  Směs bavlněných a syntetických textilií.	3 kg
<b>čas. program teplý</b>  Časový program pro všechny druhy textilu kromě hedvábí. Vhodný pro předsušené nebo mírně vlhké prádlo a pro dosušení vícevrstvého, silného prádla. <b>Upozornění</b> <ul style="list-style-type: none"> <li>■ Vlnu, sportovní obuv a plyšová zvířátka sušte výhradně v koši na sušení vlny.</li> <li>■ Při časovém programu není automaticky rozpoznána zbývající vlhkost prádla. Pokud je prádlo po sušení ještě příliš vlhké, nechte program zopakovat a v případě potřeby prodlužte dobu trvání programu. → "Nastavení programu" na straně 24</li> </ul>	3 kg <b>Max. naplnění pro praní vlny / plyšových zvířátek v koši: 1 náplň koše</b> <b>Max. naplnění pro praní obuvi v koši: 1 pár</b>
<b>čas. program studený</b>  Časový program pro všechny textilie kromě vlny a hedvábí. Pro osvěžení nebo vyvětrání málo nošeného prádla. <b>Upozornění:</b> Doba trvání programu můžete přizpůsobit. → "Nastavení programu" na straně 24	3 kg
<b>snadno udržovatelné</b>  Textilie ze syntetických vláken nebo směšových tkanin.	3,5 kg
<b>košile/halenky</b>  Košile/halenky z bavlny, lnu, syntetických vláken nebo směšových tkanin. <b>Upozornění:</b> Po sušení prádlo vyžehlete nebo pověste. Zbývající vlhkost se rovnoměrně rozloží.	1,5 kg
<b>rychlý 40'</b>  Směš syntetických textilií a textilií z lehké bavlny.	2 kg

**peří** **1,5 kg**

Textilie, přikrývky nebo peřiny naplněné peřím.

**Upozornění**

- Velké kusy sušte jednotlivě.
- Po skončení programu textilie natřepte, aby se náplň rovnoměrně rozložila a uvolnila se vlhká místa. Příp. znovu spusťte program.













**vlna závěr** **0,5 kg**

Vlna nebo textilie s podílem vlny vhodné pro praní v pračce.

**Upozornění**

- Textilie budou nadýchanější, ale nikoli suché.
- Po skončení programu textilie vyjměte a nechte je uschnout.

## P+ Nastavení programu

Nastavení programu	Funkce
<p><b>Upozornění:</b> Některá nastavení nelze aktivovat u všech programů. Aktivovaná nastavení jsou zobrazena na otočném voliči (výsledek sušení) nebo jsou na displeji jasně zvýrazněna. Aktivovaná nastavení můžete změnit nebo deaktivovat otočením voliče programů nebo opětovným stiskem odpovídajících tlačítek.</p>	
<b>cíl sušení :</b>	<p>Výsledek sušení určuje, jak moc vlhké nebo suché bude prádlo po skončení programu.</p> <p>Otočným voličem zvolte výsledek sušení, který odpovídá vašemu prádlu.</p>
<b>suché do skříně extra</b> 	Vícevrstvé, silné prádlo, které špatně schne.
 <b>suché do skříně</b> 	Normální jednovrstvé prádlo.
<b>suché k žehlení</b> 	Normální jednovrstvé prádlo, které má být po sušení vlhké a ve stavu vhodném k žehlení nebo pověšení.
 (přizpůsobit sušení)	<p>Pokud se vám zdá prádlo po sušení příliš vlhké, můžete přizpůsobit stupeň sušení a zvýšit ho ve stupních  až . Prodlouží se tím doba programu při stejné teplotě.</p> <p>Pokud jste přizpůsobili stupeň sušení, nastavení zůstane pro tento program uloženo i po vypnutí spotřebiče.</p>
 (čas sušení)	Dobu sušení u <b>časových programů</b> lze prodloužit v krocích po 10 minutách maximálně na 3 hodiny.
 (hotovo za)	<p><b>Před spuštěním programu</b> můžete odložit ukončení programu až maximálně o 24 hodin.</p> <p>Na displeji se zobrazí nastavený počet hodin, např. 8 h, a odpočítává se do doby, než program začne. Po spuštění programu se zobrazí doba trvání programu.</p> <p><b>Upozornění:</b> Doba trvání programu je zahrnutá v době skončení.</p>
 (ochrana proti zmačkání)	Aby nedošlo k pomačkání, po usušení prádla se buben pohybuje v pravidelných intervalech. Automatickou funkci ochrany před zmačkáním můžete aktivovat nebo deaktivovat na 60 minut (  ) nebo na 120 minut (  .
 (Jemné sušení)	Snižená teplota pro choulostivé textilie, např. polyakryl nebo elastan, může prodloužit dobu sušení.





## Prádlo

### Příprava prádla



#### Varování

#### Nebezpečí exploze/požáru!

Některé předměty se mohou při sušení vznítit, nebo dokonce způsobit požár či explozi spotřebiče.

Z kapes částí prádla odstraňte zapalovače nebo zápalky.

#### Pozor!

#### Nebezpečí poškození bubnu a textilií

Pokud v kapsách textilu necháte nějaké předměty, může při provozu dojít k poškození bubnu a textilií. Z kapes textilií odstraňte všechny předměty, jako např. kovové předměty.

Následujícím způsobem připravte prádlo:

- Látkové pásky, vázačky u zástěr atd. zavažte nebo použijte pytlík na praní prádla.
- Zapněte zipy, háčky, poutka a knoflíky. Velké kusy prádla, jako např. povlaky, zapněte.
- Velmi malé kusy, např. dětské ponožky, sušte vždy společně s velkými kusy prádla, např. ručníky.
- Pro jednotlivé kusy prádla používejte časový program.
- Úpletové textilie, např. trička, trikotové prádlo, se při prvním sušení často srazí. Použijte šetrný program.

- Prádlo se snadnou údržbou nepřesušujte. Došlo by ke zvýšenému pomačkání prádla.
- Některé prací a ošetřovací prostředky, např. škrob na prádlo nebo aviváž, obsahují částičky, které se mohou usazovat na senzoru vlhkosti. To může ovlivňovat funkci senzoru a tím také výsledek sušení.

#### Upozornění

- Při praní prádla, které chcete sušit v sušičce dávkujte prací a ošetřovací prostředky podle údajů výrobce.
- Senzor vlhkosti pravidelně čistěte → *Strana 34.*

### Třídění prádla

**Upozornění:** Prádlo vkládejte do spotřebiče po jednotlivých kusech. Pro dosažení dobrého výsledku sušení dbejte na to, aby nebylo prádlo zamoтанé do sebe.

#### Pozor!

#### Nebezpečí poškození sušičky nebo textilií

Prádlo, které není vhodné pro sušení v sušičce, se může při sušení poškodit nebo může dojít k poškození spotřebiče. Prádlo před sušením roztrďte podle údajů na visačkách:

- vhodné pro sušení v sušičce
- sušení s normální teplotou
- sušení s nízkou teplotou
- nesušit v sušičce

Při třídění sušeného prádla dodržujte také následující:

- Sušte společně jen prádlo ze stejného druhu tkaniny a se stejnou strukturou, abyste dosáhli stejného výsledku sušení.  
Pokud společně sušíte slabé, silné nebo vícevrstvé textilie, budou různě suché.
- Řiďte se podle popisu textilu u sušicích programů.  
→ "Přehled programů" na straně 22

**Upozornění:** Pokud se vám zdá prádlo po sušení příliš vlhké, můžete pro dosušení zvolit časový program.

**Pozor!**  
**Nebezpečí poškození spotřebiče nebo textilií**

V sušičce **nesušte** následující textilie:

- Prádlo znečištěné rozpouštědly, voskem nebo tukem.
- Nevyprané textilie.
- Neprodyšné textilie, např. pogumované prádlo.
- Jemné textilie, např. hedvábí, syntetické záclony.

## Obsluha spotřebiče

### Vložení prádla a zapnutí spotřebiče

**Upozornění:** Spotřebič musí být odborně nainstalovaný a připojený.  
→ Strana 12

1. Připravte a roztrďte prádlo.
2. Otočte volič programů pro zapnutí spotřebiče.

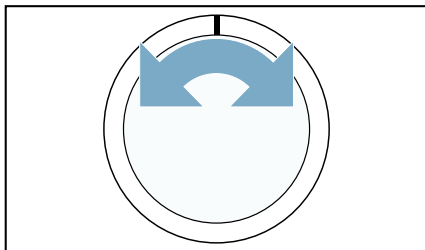

3. Otevřete dvířka.  
Zkontrolujte, zda je buben úplně prázdný. Příp. ho vyprázdněte.

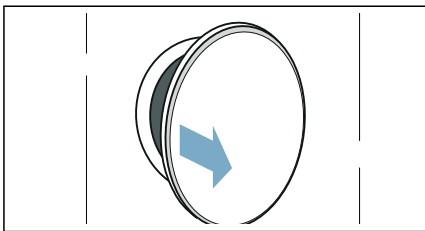

4. Rozložené prádlo vložte do bubnu.

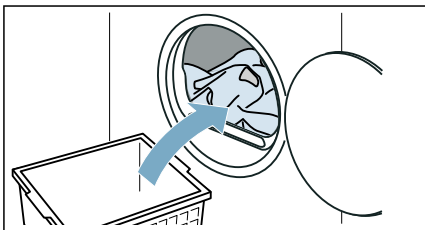

## 5. Zavřete dvířka.

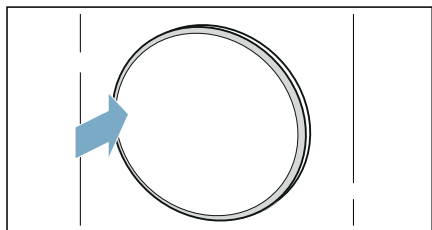
**Pozor!****Nebezpečí poškození spotřebiče nebo textilií.**

Nepřiskřípněte do dvířek prádlo.

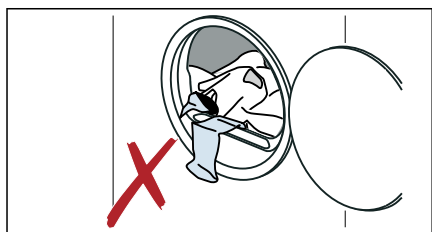

**Upozornění:** Po otevření, zavření a spuštění programu se v bubnu spotřebiče rozsvítí osvětlení. Vnitřní osvětlení bubnu zhasne automaticky.

**Nastavení programu**

**Upozornění:** Pokud jste aktivovali dětskou pojistku, musíte ji nejprve deaktivovat, teprve potom můžete nastavit program. → *Strana 31*

## 1. Nastavte požadovaný program.

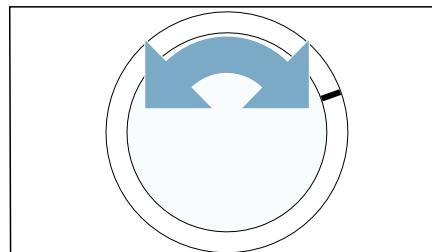

2. V případě potřeby nastavení programu změňte.  
→ *"Nastavení programu" na straně 24*

**Spuštění programu**

Stiskněte **▷** (start/doplnění).

**Upozornění:** Pokud chcete program zabezpečit proti neúmyslné změně nastavení, aktivujte dětskou pojistku.  
→ *Strana 31*

**Průběh programu**

Stav programu se zobrazí na displeji.

**Upozornění:** Po zvolení programu se zobrazí předpokládaná doba sušení při maximálním naplnění. Při sušení zjišťuje senzor vlhkosti zbývající vlhkost prádla. V závislosti na vlhkosti se během provozu automaticky přizpůsobuje doba trvání programu a ukazatel zbývající doby (kromě časových programů).

**Změna programu nebo přidání prádla**

Během sušení můžete kdykoli vyjmout nebo přidat prádlo a změnit nebo přizpůsobit program.

1. Pro pozastavení otevřete dvířka nebo stiskněte **▷** (start/doplnění).  
**Upozornění:** Když je aktivní CoolDown, buben se dál otáčí i v pozastaveném stavu. CoolDown můžete kdykoli přerušit otevřením dvířek.
2. Přidejte nebo vyjměte prádlo.
3. Pokud si to přejete, zvolte jiný program nebo jiné nastavení programu. → *"Přehled programů" na straně 22*  
→ *"Nastavení programu" na straně 24*  
**Upozornění:** Během procesu CoolDown neměňte program.

4. Zavřete dvířka.
5. Stiskněte  (start/doplnění).

**Upozornění:** Doba trvání programu na displeji se aktualizuje podle množství a zbývající vlhkosti prádla. Zobrazené hodnoty se mohou po změně programu nebo množství prádla změnit.

## Přerušení programu

Program lze kdykoli přerušit otevřením dvířek nebo stisknutím  (start/doplnění).

### Pozor!

**Nebezpečí požáru. Prádlo se může vznítit.**

Pokud program zrušíte, musíte všechno prádlo vyndat a rozprostřít tak, aby se z něj mohlo uniknout teplo.

## Konec programu

Na displeji se zobrazí upozornění: *End*

## Vyjmutí prádla a vypnutí spotřebiče

1. Vyjměte prádlo.

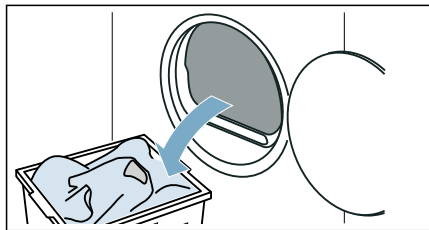

2. Otočte volič programů pro vypnutí spotřebiče.

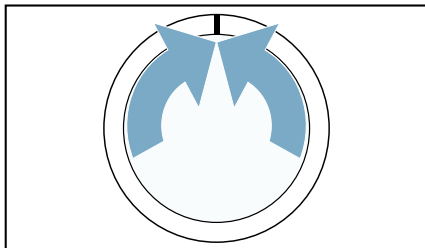

## Vyprázdnění nádržky na kondenzovanou vodu

**Upozornění:** Po každém sušení vyprázdněte nádržku na kondenzovanou vodu, jinak by mohlo dojít k přerušení dalšího sušicího programu, protože by nádržka na kondenzovanou vodu mohla být plná.

1. Vodorovně vytáhněte nádržku na kondenzovanou vodu.

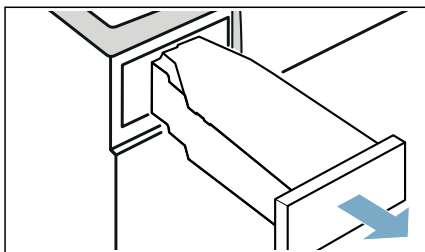

2. Vylijte kondenzovanou vodu.

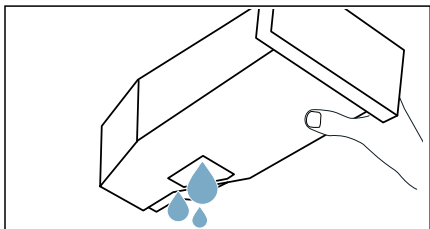

### Pozor!

#### Nebezpečí poškození zdraví a věcných škod

Kondenzovaná voda není pitná a může být znečištěná vlákny. Znečištěná kondenzovaná voda může způsobit poškození zdraví a věcné škody. Nepijte ji ani ji nepoužívejte žádným jiným způsobem.

3. Zasuňte nádržku na kondenzovanou vodu znovu do spotřebiče tak, až cítelně zaskočí.

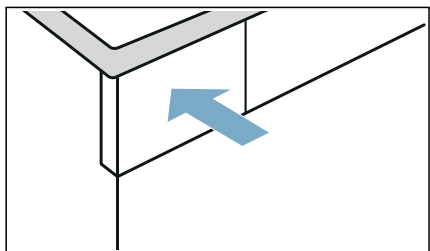

## Odstranění vláken

**Upozornění:** Vlákna a vlasy z prádla se při sušení zachytávají ve filtru na vlákna. Ucpaný nebo znečištěný filtr na vlákna omezuje proudění vzduchu a spotřebič nemůže dosáhnout plného výkonu. Znečištěné filtry na vlákna zvyšují spotřebu proudu a prodlužují dobu sušení.

### Po každém sušení vyčistěte filtr na vlákna:

1. Otevřete dvířka a odstraňte z nich všechna vlákna.
2. Vytáhněte dvoudílný filtr na vlákna.

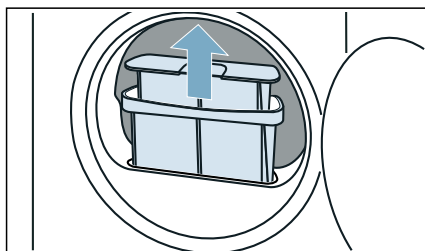

3. Odstraňte vlákna z prohlubně filtru na vlákna. Dbejte na to, aby žádná vlákna nespadla do otevřeného otvoru.

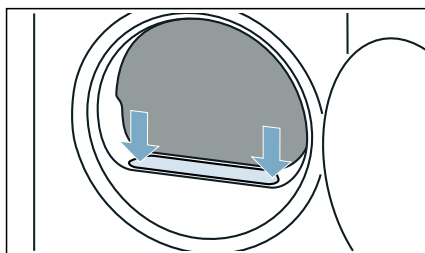

4. Vytáhněte ze sebe dvě části filtru na vlákna.

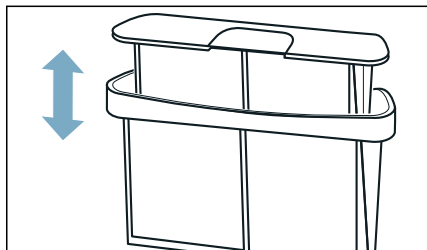

7. Pod tekoucí teplou vodou vypláchněte vlákna.

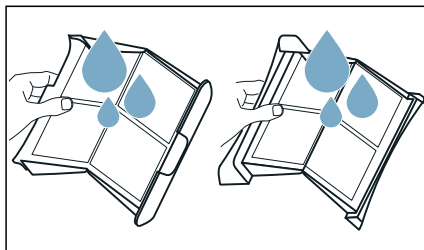

5. Oba filtry rozevřete.

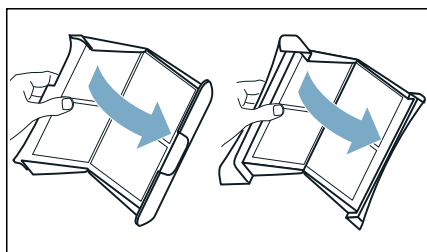

8. Filtry na vlákna osušte, přiklopte a nasadte je zpět.

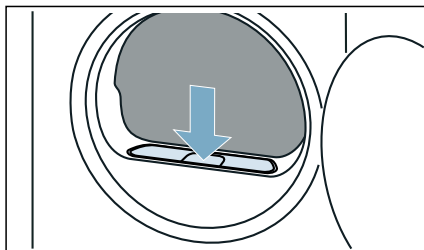

6. Odstraňte vlákna z obou filtrů.

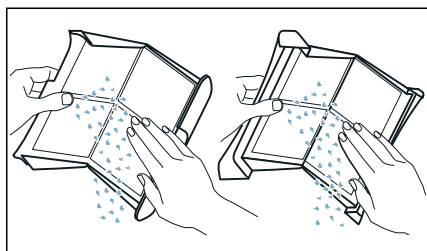

**Pozor!**  
**Věcné škody / poškození spotřebiče**

Provozujete-li spotřebič bez vzduchového filtru (např. filtru na chmýří, zásobníku na prach, v závislosti na konkrétním spotřebiči), nebo je-li vzduchový filtr neúplný či vadný, může dojít k poškození spotřebiče. Neprovozujte spotřebič bez vzduchového filtru nebo s vadným či neúplným filtrem.



## Nastavení spotřebiče

Nastavení spotřebiče můžete přímo aktivovat/deaktivovat nebo přizpůsobit.

### Dětská pojistka

Můžete aktivovat nebo deaktivovat dětskou pojistku spotřebiče. Aktivací dětské pojistky zabráníte neúmyslnému ovládnutí ovládacího panelu.

#### Nastavení spotřebiče se aktivuje/deaktivuje následovně:

Držte cca 3 sekundy současně stisknuté (čas sušení) a (hotovo za).

Na displeji se zobrazí/zhasne .

Dětská pojistka je aktivovaná/deaktivovaná.

#### Upozornění

- Dětskou pojistku můžete aktivovat kdykoli po zapnutí spotřebiče.
- Dětská pojistka zůstává aktivovaná i po vypnutí spotřebiče. Abyste mohli po zapnutí ovládat ovládací panel, musíte deaktivovat dětskou pojistku.

### Upozorňující signál

Upozorňující signál na konci programu můžete aktivovat nebo deaktivovat. Když toto nastavení aktivujete, zazní na konci programu akustický signál.

#### Nastavení spotřebiče se aktivuje/deaktivuje následovně:

Stiskněte .

Na displeji se zobrazí/zhasne .

Upozorňující signál na konci programu je aktivovaný/deaktivovaný.

**Upozornění:** Pokud na konci programu nezazní akustický signál, ačkoli je upozorňující signál aktivovaný, můžete přizpůsobit nastavení spotřebiče.

→ Strana 32

## Přizpůsobení nastavení spotřebiče

Můžete vyvolat a přizpůsobit následující nastavení spotřebiče:

- Hlasitost upozorňujících signálů (např. na konci programu)
- Hlasitost signálů ovládnutí
- Rychlost odstředování, se kterou bylo prádlo před sušením vyždímáno

#### Nastavení spotřebiče si můžete vyvolat a přizpůsobit následovně:

1. Nastavte program do polohy 1.

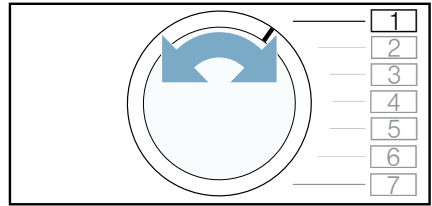

2. Stiskněte a držte stisknuté (start/doplnění), zároveň:
3. Nastavte program do polohy 2.

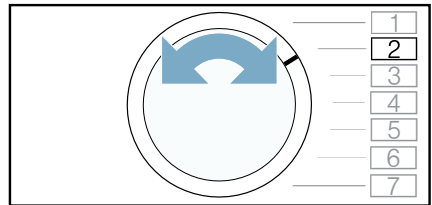

4. Uvolněte (start/doplnění).

Nyní můžete přizpůsobit nastavení spotřebiče.

## Přizpůsobení hlasitosti upozorňujících signálů

Můžete přizpůsobit hlasitost upozorňujícího signálu po skončení programu.

### Nastavení spotřebiče lze přizpůsobit následovně:

1. Nastavte program do polohy 3.

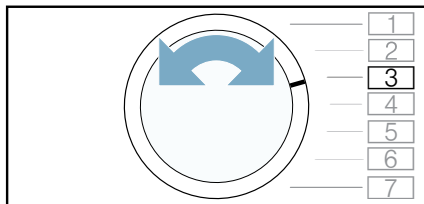

Na displeji se zobrazí aktuální hodnota nastavení.

2. Stiskněte  $\ominus$  (čas sušení) nebo  $\odot$  (hotovo za) tolikrát, dokud se na displeji nezobrazí požadovaná hodnota nastavení.

### Hodnoty nastavení:

- 0 vyp.
- 1 nízká
- 2 střední
- 3 vysoká
- 4 velmi vysoká

3. Přizpůsobte další nastavení spotřebiče nebo nastavení uložte a ukončete.

## Přizpůsobení hlasitosti signálů ovládání

Můžete přizpůsobit hlasitost tlačítek pro ovládání spotřebiče.

### Nastavení spotřebiče lze přizpůsobit následovně:

1. Nastavte program do polohy 4.

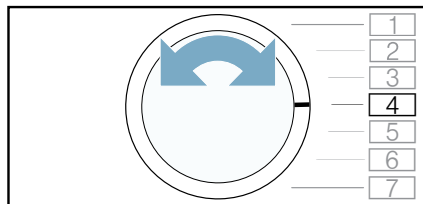

Na displeji se zobrazí aktuální hodnota nastavení.

2. Stiskněte  $\ominus$  (čas sušení) nebo  $\odot$  (hotovo za) tolikrát, dokud se na displeji nezobrazí požadovaná hodnota nastavení.

### Hodnoty nastavení:

- 0 vyp.
- 1 nízká
- 2 střední
- 3 vysoká
- 4 velmi vysoká

3. Přizpůsobte další nastavení spotřebiče nebo nastavení uložte a ukončete.



### Prizpůsobení otáček odstředování

Pokud jste prádlo před sušením nechali odstředit, můžete rychlost odstředování nastavit na spotřebiči. Podle nastavené rychlosti odstředování se doba sušení prodlouží nebo zkrátí.

**Upozornění:** Nastavením rychlosti odstředování se nezmění doba sušení u časových programů.

### Nastavení spotřebiče lze přizpůsobit následovně:

1. Nastavte program do polohy 2.

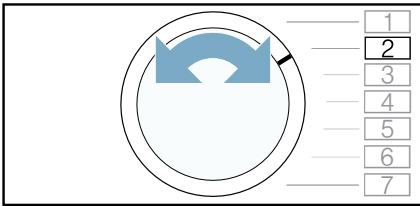

Na displeji se zobrazí aktuální hodnota nastavení.

2. Stiskněte ⏸ (čas sušení) nebo ⏹ (hotovo za) tolikrát, dokud se na displeji nezobrazí požadovaná hodnota nastavení.

### Hodnoty nastavení:

600 ⏸ nízké



1800 ⏸ vysoké

3. Přizpůsobte další nastavení spotřebiče nebo nastavení uložte a ukončete.

### Uložení nastavení spotřebiče a ukončení

#### Nastavení spotřebiče uložte a ukončete následovně:

1. Otočte volič programů pro vypnutí spotřebiče.

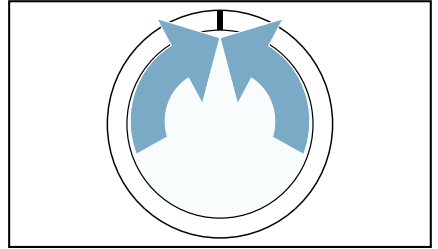

2. Počkejte 5 sekund.

**Upozornění:** Nastavení zůstanou uložena i po vypnutí spotřebiče.



## Čištění a údržba

### Čištění spotřebiče

#### **Varování**

#### **Nebezpečí smrti!**

Spotřebič je poháněn elektřinou. Hrozí úraz elektrickým proudem při dotyku součástí pod napětím. Proto dodržujte tato opatření:

- Vypněte spotřebič. Odpojte spotřebič od napájení (vytáhněte zástrčku).
- Nikdy se nedotýkejte zástrčky mokřkýma rukama.
- Při vytažování síťové zástrčky ze zásuvky vždy držte samotnou zástrčku a nikdy síťový kabel, jinak může dojít k poškození síťového kabelu.
- Neprovádějte žádné technické úpravy spotřebiče nebo jeho funkcí.
- Opravy a jiné práce na spotřebiči smí provádět pouze zákaznický servis nebo elektrikář. Totéž platí pro výměnu síťového kabelu (v případě potřeby).
- Náhradní síťové kabely lze objednávat u zákaznického servisu.

#### **Varování**

#### **Nebezpečí otravy!**

Čistící prostředky, které obsahují rozpouštědla, mohou uvolňovat jedovaté výpary.

Nepoužívejte čistící prostředky, které obsahují rozpouštědla.

#### **Varování**

#### **Nebezpečí úrazu elektrickým proudem / věcných škod / poškození spotřebiče!**

Pronikne-li do spotřebiče voda, může dojít ke zkratu.

Pro čištění spotřebiče nepoužívejte tlakový nebo parní čistič, hadicí ani stříkací pistoli.

#### **Pozor!**

#### **Věcné škody / poškození spotřebiče**

Čistící prostředky a přípravky pro předběžnou přípravu prádla (např. odstraňovač skvrn, spreje pro předepírání) mohou způsobit poškození, pokud se dostanou do styku s povrchem spotřebiče. Proto přijměte tato opatření:

- Nedovolte těmto přípravkům vejít do styku s plochami spotřebiče.
- Spotřebič čistěte pouze vodou a měkkým, vlhkým hadrem.
- Jakékoli čistící prostředky, spreje nebo zbytky jiných látek okamžitě odstraňte.

### Čištění senzoru vlhkosti

**Upozornění:** Senzor vlhkosti měří stupeň vlhkosti prádla. Po dlouhé době používání se mohou usadit jemné zbytky vodního kamene nebo pracích a ošetřovacích prostředků. Tyto usazeniny se musí pravidelně odstraňovat, jinak může být negativně ovlivněn výsledek sušení.

1. Otevřete dvířka.

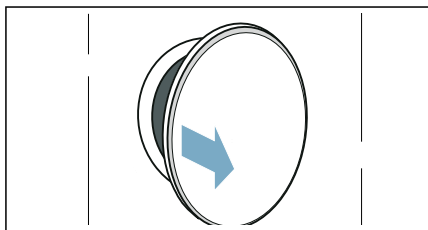

2. Senzor vlhkosti vyčistěte hrubou houbičkou.

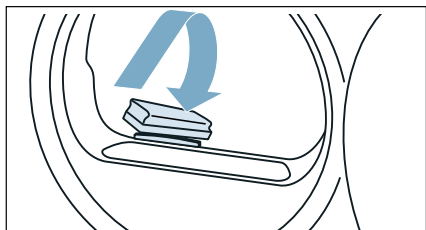

### Pozor!

#### Nebezpečí poškození senzoru vlhkosti.

Senzor vlhkosti je z ušlechtilé oceli. Nečistěte ho abrazivními prostředky a drátěnkou.

## Čištění spodní části

Při sušení se žmolky a vlasy z prádla shromažďují ve spodní části. Když se na displeji zobrazí upozornění , vyčistěte spodní část spotřebiče.

Spodní část spotřebiče můžete vyčistit i tehdy, pokud se upozornění na displeji nezobrazí, např. při viditelném znečištění.

### Varování

#### Nebezpečí poranění!

O ostré lamely výměníku tepla si můžete pořezat ruce. Nedotýkejte se lamel výměníku tepla rukama.

**Upozornění:** Nechte spotřebič po provozu přibližně 30 minut vychladnout, než začnete s čištěním.

## Spodní část vyčistěte následovně:

1. Vyčistěte filtr na vlákna → *Strana 29.*
2. Otevřete krytku pro údržbu za držadlo.

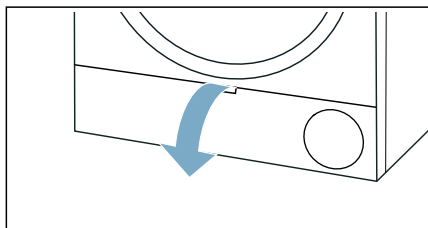

3. Otevřete páčku krytu výměníku tepla.

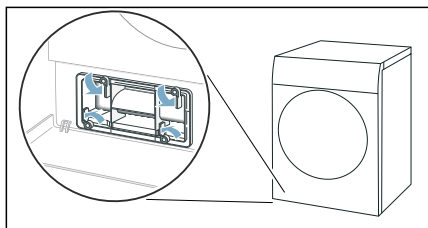

4. Vytáhněte kryt výměníku tepla za držadlo.

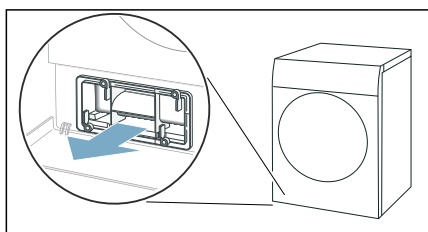

5. Opatrně vytáhněte filtrační vložku z krytu výměníku tepla.

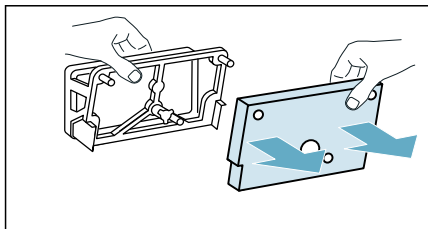

**Upozornění:** Dbejte na to, abyste filtrační vložku nepoškodili.

6. Vyčistěte kryt výměníku tepla měkkým kartáčkem.

**Upozornění:** Dbejte na to, aby na těsnění nezůstaly žádné nečistoty.

7. Filtrační vložku opláchněte pod tekoucí vodou a vodu rukou vytlačte.

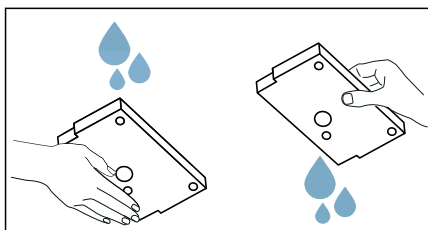

### Upozornění

- Při silném znečištění můžete filtrační vložku opatrně vyčistit vysavačem.
- Pro čištění používejte výhradně čistou vodu, nikoli čisticí prostředky.

8. Filtrační vložku nasadte úplně na držáky krytu výměníku tepla.

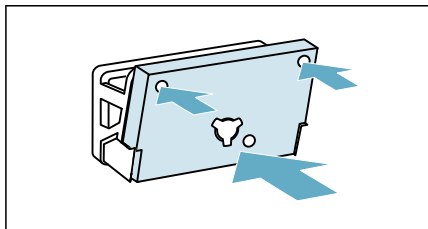

### Upozornění

- Dbejte na to, abyste čistou a suchou filtrační vložku nasadili na držáky tak, jak je znázorněno.
  - Filtrační vložka se nesmí zdeformovat, poškodit nebo nasadit opačně.
  - Novou filtrační vložku si můžete objednat u zákaznického servisu pod číslem náhradního dílu **12022801**. Kontaktní údaje všech zemí najdete v příloženém seznamu zákaznických servisů.
9. Při viditelném znečištění proveďte následující kroky (**volitelně**):
- a) Mírně nazdvihněte prostřední úchytку vložky.

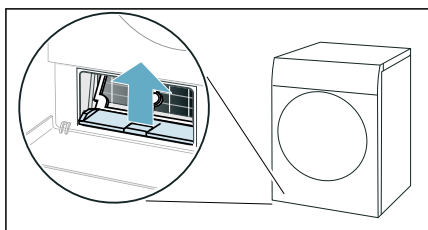

b) Vodorovně vytáhněte vložku.

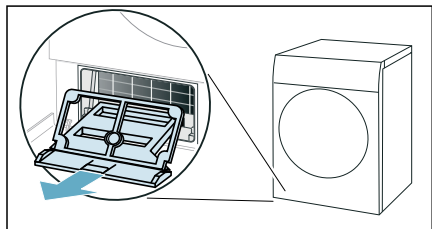

c) Vložku vypláchněte pod tekoucí vodou a nechte ji usušit.

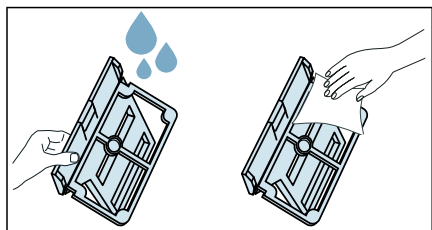

d) Otvor ve spotřebiči vyčistěte měkkým, vlhkým hadrem.

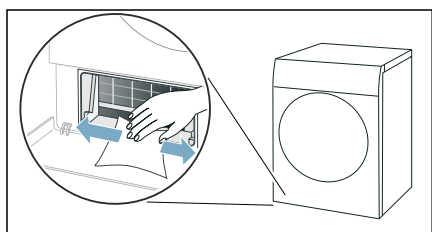

**Upozornění:** Dbejte na to, abyste nepoškodili volně přístupný výměník tepla.

e) Lamely výměnku tepla opatrně vyčistěte vysavačem a kartáčovým nástavcem.

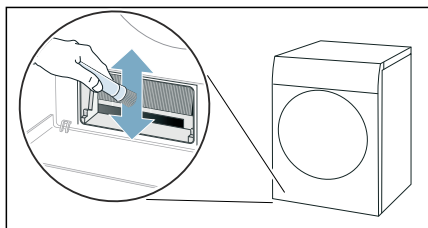

**Upozornění:** Dbejte na to, abyste lamely výměníku tepla čistili ze shora dolů a nezdeformovali nebo jinak nepoškodili.

f) Zasuňte vložku vodorovně tak, aby úchytka slyšitelně zaskočila.

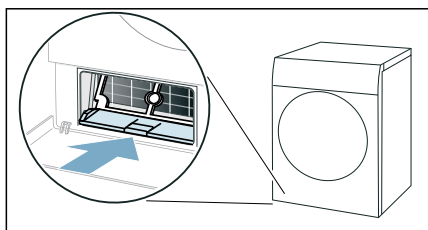

**10.** Zasuňte kryt výměníku tepla za držadlo.

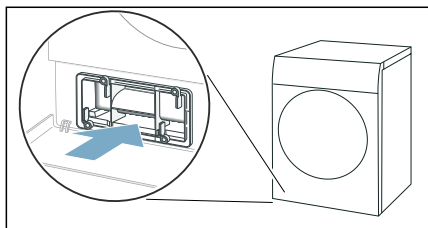

**Upozornění:** Kryt výměníku tepla lze zasunout pouze tehdy, když se ve spotřebiči nachází vložka.

**11.** Zajistěte páčku krytu výměníku tepla.

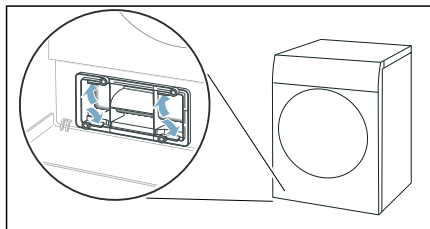

**12.** Zavřete krytku pro údržbu.

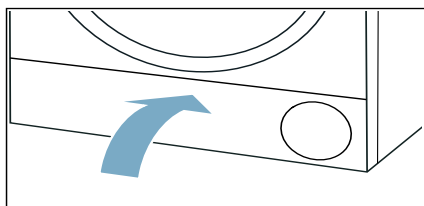

Čištění spodní části spotřebiče je hotové.

## ? Náповěda pro spotřebič

Poruchy	Příčina/odstranění
Spotřebič se nespustí.	Zkontrolujte síťovou zástrčku a pojistky.
Pomačkání.	<ul style="list-style-type: none"> <li>■ Překročené množství prádla nebo zvolený nesprávný program pro příslušný druh textilu. V tabulce s programy najdete všechny potřebné informace. → <i>Strana 22</i></li> <li>■ Prádlo vyjměte z bubny hned po skončení sušení. Když zůstane ležet v bubnu, pomačká se.</li> </ul>
Vytéká voda.	<ul style="list-style-type: none"> <li>■ Spotřebič možná nestojí rovně. Vyrovnajte spotřebič.</li> <li>■ Zajistěte, aby ve spodní části: <ul style="list-style-type: none"> <li>- byl správně zajištěný kryt výměníku tepla,</li> <li>- těsnění krytu výměníku tepla nebylo znečištěné.</li> </ul> → <i>Strana 35</i> </li> <li>■ Pokud je nainstalovaná volitelná odtoková hadice*, zajistěte, aby byla správně připojená.</li> </ul>
Spotřebič je v pozastaveném stavu, ale bubn se otáčí.	Spotřebič rozpoznal vysokou teplotu a spustil proces CoolDown. Regulace teploty může trvat až 10 minut. Proces CoolDown můžete kdykoli přerušit otevřením dvířek.
Program se nespustí.	<p>Zajistěte, aby</p> <ul style="list-style-type: none"> <li>■ byla zavřená dvířka,</li> <li>■ bylo deaktivované ☹ 3 s. (dětský zámek 3 s),</li> <li>■ bylo stisknuto ▶    (start/doplnění).</li> </ul> <p><b>Upozornění:</b> Pokud je nastavený odložený start programu pomocí ☹ (hotovo za), spustí se program později.</p>
Zobrazená doba trvání programu se mění během sušení.	Nejedná se o závadu. Senzor vlhkosti zjišťuje zbývající vlhkost prádla a přizpůsobí dobu trvání programu (kromě časových programů).
Prádlo není úplně suché nebo je ještě příliš vlhké.	<ul style="list-style-type: none"> <li>■ Horké prádlo se zdá být po skončení programu vlhčí, než ve skutečnosti je. Prádlo rozprostřete a nechte ho vychladnout.</li> <li>■ Přizpůsobte výsledek sušení nebo zvyšte stupeň sušení. Prodlouží se tím doba sušení při stejné teplotě.</li> <li>■ Zvolte časový program pro dosušení ještě vlhkého prádla.</li> <li>■ Zvolte časový program pro menší množství prádla.</li> <li>■ Nepřekračujte maximální množství prádla pro příslušný program. → <i>Strana 22</i></li> <li>■ Vyčistěte senzor vlhkosti v bubnu. Na senzoru může dojít k vytvoření jemné vrstvy vodního kamene nebo zbytků pracích a ošetřovacích prostředků a ovlivnění jeho funkce. → <i>Strana 34</i></li> <li>■ Sušení bylo přerušeno kvůli výpadku elektrického proudu, plné nádrže na kondenzovanou vodu nebo překročení maximální doby sušení.</li> </ul> <p><b>Upozornění:</b> Řiďte se také radami pro prádlo → <i>Strana 25</i>.</p>
V místnosti stoupá vlhkost.	Dostatečně větrejte.

Při sušení se ozývají neobvyklé zvuky.	Při sušení vznikají zvuky způsobené provozem čerpadla a kompresoru. Nepoukazují na nesprávnou funkci spotřebiče.
Spotřebič je na povrchu studený, i když suší.	Nejedná se o závadu. Spotřebič s tepelným čerpadlem suší efektivně při nízkých teplotách.
Sušicí program se přeruší.	Pokud se sušicí program přeruší kvůli výpadku proudu, spusťte program znovu nebo prádlo vyjměte a rozprostřete.
Příliš dlouhá doba sušení.	<ul style="list-style-type: none"> <li>■ Spotřebič může být znečištěný žmolky. To způsobuje delší dobu sušení. <ul style="list-style-type: none"> <li>- Odstraňte žmolky. → <i>Strana 29</i></li> <li>- Vyčistěte spodní část. → <i>Strana 35</i></li> </ul> </li> <li>■ Výměník tepla může být znečištěný žmolky. Při viditelném znečištění volně přístupný výměník tepla opatrně vyčistěte vysavačem. → <i>Strana 35</i></li> <li>■ Pokud je větrací mřížka zastavěná nebo není volně přístupná, může se prodloužit doba sušení. Větrací mřížka musí zůstat volná.</li> <li>■ Teplota prostředí nižší než 15 °C a vyšší než 30 °C může prodloužit dobu sušení.</li> <li>■ Nedostatečná cirkulace vzduchu v místnosti může prodloužit dobu sušení. V místnosti dostatečně větrejte.</li> </ul>
* V závislosti na vybavení spotřebiče nebo dostupném příslušenství	

**Upozornění:** Nemůžete-li poruchu spotřebiče odstranit sami zapnutím a vypnutím sušičky, obraťte se na zákaznický servis. → *Strana 44*





## Přeprava spotřebiče

### **⚠ Varování**

#### **Nebezpečí poranění / věcných škod / poškození spotřebiče!**

Uchopíte-li spotřebič za vyčnívající části (např. dvířka spotřebiče) při zvedání nebo posouvání, mohou se tyto části ulomit a způsobit poranění.

Při posouvání spotřebiče neuchopujte spotřebič za žádné vyčnívající části.

### **⚠ Varování**

#### **Nebezpečí zranění!**

- Spotřebič je velmi těžký. Jeho zvedání může způsobit poranění. Nezvedejte spotřebič sami.
- Spotřebič má ostré hrany, o které si můžete pořezat ruce. Neuchopujte spotřebič za ostré hrany. Při jeho zvedání používejte ochranné rukavice.

#### **Před přepravou spotřebič připravte následujícím způsobem:**

1. Vodorovně vytáhněte nádržku na kondenzovanou vodu a vylijte ji.

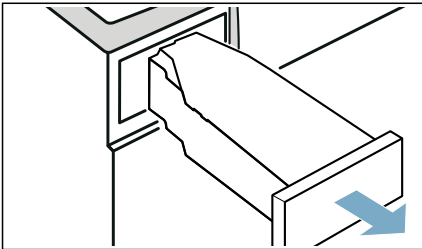

2. Zasuňte nádržku na kondenzovanou vodu znovu do spotřebiče tak, až citelně zaskočí.

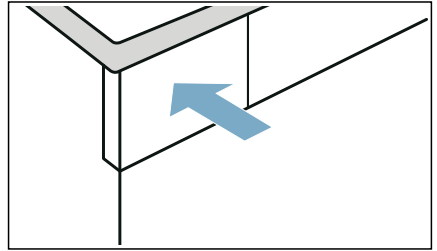

3. Zapněte spotřebič.
4. Nastavte libovolný program.
5. Stiskněte **▷∞** (start/doplnění).
6. Počkejte 5 minut. Kondenzovaná voda se odčerpá.
7. Znovu vyprázdněte nádržku na kondenzovanou vodu.
8. Vypněte spotřebič.
9. Odpojte síťovou zástrčku spotřebiče z elektrické sítě. Spotřebič je nyní připravený k přepravě.





### **Pozor!**

#### **Nebezpečí věcných škod a poškození spotřebiče**

Přes odčerpání se ve spotřebiči neustále nachází trocha zbytkové vody. Zbytková voda může vytéct a způsobit materiální škody. Spotřebič proto připravujte nastojato.



## Hodnoty spotřeby

### Tabulka s hodnotami spotřeby

Program	Rychlost odstřeďování, se kterou bylo prádlo vyždímáno (v ot/min)	Doba trvání** (v min)		Spotřeba energie** (v kWh)	
<b>bavlna</b> 		<b>8 kg</b>	<b>4 kg</b>	<b>8 kg</b>	<b>4 kg</b>
suché do skříně  *	1 400	141	89	1,20	0,73
	1 000	159	100	1,40	0,83
	800	177	111	1,60	0,93
suché k žehlení  *	1 400	111	69	0,92	0,53
	1 000	129	80	1,12	0,63
	800	147	91	1,32	0,73
<b>snadno udržovatelné</b> 		<b>3,5 kg</b>		<b>3,5 kg</b>	
suché do skříně  *	800	58		0,43	
	600	66		0,51	
* Nastavení programu pro testy podle platné normy EN 61121.					
** Hodnoty se mohou lišit od uvedených hodnot v závislosti na druhu textilu, složení sušeného prádla, zbytkové vlhkosti textilu, nastaveného stupně sušení, množství prádla, podmínek prostředí a aktivaci přidavných funkcí.					

### Nejefektivnější program pro bavlněné textilie

Následující „standardní program na bavlnu“ (označený ) je vhodný pro sušení normálně mokrého bavlněného prádla a nejefektivnější ohledně kombinované spotřeby energie pro sušení mokrého bavlněného prádla.

Standardní programy pro bavlnu podle aktuálního nařízení EU 932/2012			
Program + výsledek sušení	Naplnění (v kg)	Spotřeba energie (v kWh)	Doba trvání programu (v min)
 bavlna +  suché do skříně 	8/4	1,40/0,83	159/100
Nastavení programu pro kontrolu a opatření energetickým štítkem podle směrnice 2010/30/EU.			

## Technické údaje

### Rozměry:

856 × 600 × 640 mm

(výška × šířka × hloubka)

### Hmotnost:

56 kg (v závislosti na modelu)

### Síťová přípojka:

Síťové napětí 220 - 240 V, 50 Hz

Jmenovitý proud 10 A

Jmenovitý výkon 600

### Maximální množství prádla:

8 kg

### Příkon ve vypnutém stavu:

0,10 W

### Příkon v nevyipnutém stavu:

0,75 W

### Vnitřní osvětlení bubnu\*

### Teplota prostředí:

5 - 35 °C

## Likvidace



Obal a spotřebič ekologicky zlikvidujte.

Tento spotřebič je označen v souladu s evropskou směrnicí 2012/19/ES o starých elektrických a elektronických zařízeních (waste electrical and electronic equipment – WEEE). Směrnice udává podmínky pro zpětný odběr a recyklaci starých spotřebičů platné v celé EU.

### Pozor!

#### Nebezpečí požáru / nebezpečí otravy / věcné škody a poškození spotřebiče

Spotřebič obsahuje ekologická, ale hořlavá chladiva R290. Neodborná likvidace může způsobit požár a otravu. Spotřebič odborně zlikvidujte a nepoškozujte potrubí okruhu chladiva.

\* v závislosti na vybavení spotřebiče



## Zákaznický servis

Pokud nemůžete poruchu odstranit sami zapnutím a vypnutím spotřebiče, obraťte se na zákaznický servis.  
→ Přiložený seznam zákaznických servisů nebo obálka.

Vždy najdeme vhodné řešení, abychom předešli zbytečným návštěvám techniků.

Zákaznickému servisu sdělte prosím číselné označení výrobku (E-Nr.) a výrobní číslo (FD) spotřebiče.

E-Nr. _____ FD _____
----------------------

E-Nr.      Číselné označení výrobku  
FD        Výrobní číslo

Tyto údaje najdete \*v závislosti na modelu:

na vnitřní straně dvířek\* / na otevřené krytce pro údržbu\* a na zadní straně spotřebiče.

### **Spolehněte se na kompetenci výrobce.**

Obrat'te se na nás. Tím si zajistíte, že oprava bude provedena vyškolenými servisními techniky a s originálními náhradními díly.









## Děkujeme za zakoupení domácího spotřebiče Bosch!

Zaregistrujte svůj nový spotřebič na MyBosch a ihned využívejte těchto výhod:

- **Tipy odborníků a triky pro váš spotřebič**
- **Možnost prodloužení záruky**
- **Slevy na příslušenství a náhradní díly**
- **Návod k použití v digitální podobě a všechny údaje spotřebiče po ruce**
- **Snadný přístup k servisu domácích spotřebičů Bosch**

Snadná a bezplatná registrace – i na mobilních telefonech:

[www.bosch-home.com/welcome](http://www.bosch-home.com/welcome)

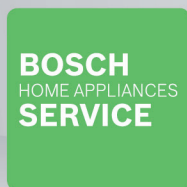

## Potřebujete pomoc? Najdete ji zde.

Rady odborníků k vašemu domácímu spotřebiči Bosch, pomoc při problémech nebo oprava u odborníků Bosch.

Zjistěte vše o mnoha způsobech, kterými vám může Bosch pomoci:

[www.bosch-home.com/service](http://www.bosch-home.com/service)

**Kontaktní údaje pro všechny země najdete v přiloženém servisním adresáři.**

**Robert Bosch Hausgeräte GmbH**

Carl-Wery-Straße 34

81739 München, GERMANY

[www.bosch-home.com](http://www.bosch-home.com)



**9001476059** (9908)

CS