



BOSCH



Register your
new device on
MyBosch now and
get free benefits:
[bosch-home.com/
welcome](https://www.bosch-home.com/welcome)

Mosógép

WAJ24060BY

[hu]

Használati és felállítási útmu-
tató

Tartalomjegyzék

Biztonság	4	Ruhanemű szétválogatása.....	28
Általános útmutatások.....	4	Szennyezettségi fokok.....	28
Rendeltetésszerű használat.....	4	Kezelési jelzések a kezelési cím- kéken.....	28
A használok körének korlátozá- sa.....	5	Mosó- és ápolószer	29
Biztonságos beszerelés.....	5	Ajánlott mosószer.....	29
Biztonságos használat.....	7	Mosószer adagolása.....	30
Biztonságos tisztítás és karban- tartás.....	10	A kezelés alapjai	30
Anyagi károk elkerülése	11	A gép bekapcsolása.....	30
Környezetvédelem és takaré- kosság	11	Program beállítása.....	30
A csomagolási hulladék ártal- matlanítása.....	11	Programbeállítások módosítása.....	31
Energia és erőforrások megtaka- rítása.....	12	Ruhanemű behelyezése.....	31
Energiatakarékos üzemmód.....	12	Folyékony mosószerhez való adagolósegédlet behelyezése.....	31
Elhelyezés és csatlakoztatás	12	Mosó- és ápolószer betöltése.....	32
A készülék kicsomagolása.....	12	Program indítása.....	32
A csomagolás tartalma.....	13	Ruhanemű áztatása.....	32
A felállítási helyre vonatkozó kö- vetelmények.....	13	Ruhanemű hozzáadása.....	32
Szállítási biztosítók eltávolítása.....	14	Program megszakítása.....	33
A készülék csatlakoztatása.....	16	Program folytatása öblítés stop után.....	33
A készülék beállítása.....	17	Ruhanemű kivétele.....	33
Ismerkedés	18	A készülék kikapcsolása.....	33
A készülék.....	18	Gyerekszár	34
Mosószer tartó fiók.....	19	A gyerekszár aktiválása.....	34
Kezelőelemek.....	19	Gyerekszár kikapcsolása.....	34
Kijelző.....	20	Alapbeállítások	35
Programok.....	22	Az alapbeállítások áttekintése.....	35
Gombok.....	25	Alapbeállítások módosítása.....	35
Tartozékok	26	Tisztítás és ápolás	36
Az első használat előtt	26	Tippek a készülék ápolásához.....	36
Üres mosás indítása.....	26	Dobtisztítás.....	36
Ruhanemű	27	A mosószer tartó fiók tisztítása.....	36
Ruhanemű előkészítése.....	27	Vízkömentesítés.....	37
		A mosóvízszivattyú tisztítása.....	37

Vízvezető tömlő tisztítása a szifonnál.....	39
Tisztítsa meg a vízbevezetésnél lévő szűrőket.	39
Zavarok elhárítása.....	42
Hibakód/hibakijelzés/jel.....	42
Működési zavarok	43
Zajok.....	46
Eredménnyel kapcsolatos probléma.....	46
Tömítetlenség	47
Szagok.....	48
Vészkioldó	49
Szállítás, tárolás és ártalmatlanítás	49
Készülék leszerelése	49
Szállítási biztosítók behelyezése	49
A készülék ismételt üzembe helyezése.....	50
A régi készülék ártalmatlanítása	50
Vevőszolgálat	51
Termékszám (E-Nr.) és gyártási szám (FD).....	51
Fogyasztási értékek	52
Műszaki adatok	53



Biztonság

Vegye figyelembe a biztonsággal kapcsolatos információkat, hogy biztonságosan használhassa a készülékét.

Általános útmutatások

Itt általános információkat talál ehhez az útmutatóhoz.



- Gondosan olvassa el ezt az útmutatót. Csak így tudja a készüléket biztonságosan és hatékonyan használni.
- Ez az útmutató a készülék szerelőjének és használójának szól.
- Vegye figyelembe a biztonsági és a figyelmeztető útmutatásokat.
- Őrizze meg az útmutatót és a termékinformációkat a későbbi használat céljára, vagy az újabb tulajdonos számára.
- Ellenőrizze a készüléket a kicsomagolás után. Ha szállítás közben megsérült a készülék, ne csatlakoztassa.

Rendeltetésszerű használat

A készülék biztonságos és helyes használata érdekében vegye figyelembe a rendeltetésszerű használattal kapcsolatos útmutatásokat.

A készüléket csak a következőképpen használja:

- a jelen felállítási és használati útmutató szerint.
- gépben mosható textíliák és kézzel mosható gyapjú mosására a kezelési címke szerint.
- csapvízzel és kereskedelmi forgalomban kapható, gépi mosáshoz alkalmas mosó- és ápolószerekkel.
- a háztartásban és az otthoni környezet zárt helyiségeiben.
- legfeljebb 4000 méter tengerszint feletti magasságig.

A használók körének korlátozása

Kerülje el a kockázatokat gyermekek és veszélyeztetett személyek esetében.

Ezt a készüléket 8 év feletti gyermekek és csökkent testi, érzékszervi vagy mentális képességekkel, illetve kevés tapasztalattal és/vagy ismerettel rendelkező személyek is használhatják felügyelet mellett, vagy ha megtanították nekik a készülék biztonságos használatát és megértették a lehetséges veszélyeket.

A gyermekek nem játszhatnak a készülékkel.

A készülék tisztítását és a felhasználói karbantartást nem végezhetik gyermekek felügyelet nélkül.

Ne engedjen 3 év alatti gyerekeket és háziállatokat a készülék közelébe.

Biztonságos beszerelés

A készülék beszerelése során tartsa be a biztonsági előírásokat.

FIGYELMEZTETÉS – Áramütésveszély!

- A szakszerűtlen beszerelés veszélyes.
 - ▶ A készüléket csak az adattáblán megadottak szerint csatlakoztassa és üzemeltesse.
 - ▶ A készüléket csak szabályszerűen felszerelt, földelt csatlakozóaljzaton át csatlakoztassa a váltakozó áramú hálózatra.
 - ▶ A házi villamos hálózat védővezető-rendszere legyen szabályszerűen beszerelve. A beszerelésnek megfelelő méretű vezetékkeresztmetszettel kell rendelkeznie.
 - ▶ Hibaáram-védőkapcsoló használata esetén csak  jelzéssel ellátott típust használjon.
 - ▶ A készülék ellátásához soha ne használjon külső kapcsolóberendezést, pl. időkapcsolós órát vagy távvezérlést.
 - ▶ Ha a készülék be van építve, akkor a hálózati csatlakozó és csatlakozóvezeték legyen szabadon hozzáférhető, és ha szabad hozzáférés nem lehetséges, akkor a fix csatlakoztatás során minden pólusra vonatkozó leválasztó berendezést kell beszerezni a kialakítási előírásoknak megfelelően.

- ▶ A készülék felállításakor ügyelni kell arra, hogy a hálózati csatlakozóvezeték ne szoruljon be, ne sérüljön meg.
- A hálózati csatlakozóvezeték sérült szigetelése veszélyes.
 - ▶ A hálózati csatlakozóvezeték soha ne érintkezzen a készülék forró részeivel vagy hőforrásokkal.
 - ▶ A hálózati csatlakozóvezeték soha ne érintkezzen hegyes és éles szélű tárgyakkal.
 - ▶ A hálózati csatlakozóvezeték soha ne törje meg, ne nyomja össze, ne változtassa meg.

FIGYELMEZTETÉS – Tűzveszély!

Meghosszabbított hálózati csatlakozóvezeték és nem engedélyezett adapterek használata veszélyes.

- ▶ Ne használjon hosszabbító kábelt vagy többszörös csatlakozójzatot.
- ▶ Ha a hálózati csatlakozóvezeték túl rövid, forduljon a vevőszolgálathoz.
- ▶ Csak a gyártó által engedélyezett adaptereket használjon.

FIGYELMEZTETÉS – Sérülésveszély!

- A készülék nehéz, megemelése sérülést okozhat.
 - ▶ Ne emelje meg egyedül a készüléket.
- Ha a mosógépet és a szárítógépet nem szakszerűen helyezi egymásra, a felállított készülék leeshet.
 - ▶ A szárítógép kizárólag a szárítógép gyártója által biztosított összekötőelemmel szerelhető fel mosógépre . Más felállítási mód nem megengedett.
 - ▶ A mosógépet és a szárítógépet ne állítsa egymásra, ha a szárítógép gyártója nem kínál megfelelő összekötőelemet.
 - ▶ Soha ne helyezzen egymásra különböző gyártóktól származó, valamint eltérő mélységű és szélességű készülékeket.
 - ▶ Az egymásra helyezett mosógépet és szárítógépet ne állítsa emelvényre, a készülékek lebillenhetnek.

⚠ FIGYELMEZTETÉS – Fulladásveszély!

A gyermekek a csomagolóanyagokat a fejükre húzhatják vagy magukra tekerhetik, és megfulladhatnak.

- ▶ Gyermekektől tartsa távol a csomagolóanyagot.
- ▶ Ne engedje, hogy gyermekek játsszanak a csomagolóanyaggal.

⚠ VIGYÁZAT – Sérülésveszély!

- A készülék működés közben rezeghet vagy elmozdulhat.
 - ▶ A készüléket tiszta, sík és szilárd felületre állítsa.
 - ▶ A készüléket egy vízmérték segítségével állítsa vízszintbe a készüléklábak használatával.
- A szakszerűtlenül elhelyezett tömlők és hálózati csatlakozóvezetékek miatt botlásveszély áll fenn.
 - ▶ A tömlőket és hálózati csatlakozóvezetéseket úgy fektesse le, hogy a botlásveszély elkerülhető legyen.
- Ha a készüléket a kiálló alkatrészeinél, pl. az ajtónál fogva mozgatja, akkor az alkatrészek letörhetnek.
 - ▶ Ne mozgassa a készüléket kiálló alkatrészeinél fogva.

⚠ VIGYÁZAT – Vágásveszély!

A készülék éles peremeinek megérintése esetén megvághatja magát.

- ▶ Ne fogja meg a készülék éles peremeit.
- ▶ A készülék beszerelése és szállítása közben viseljen védőkesztyűt.

Biztonságos használat

Tartsa be ezeket a biztonsági előírásokat, amikor használja a készüléket.

⚠ FIGYELMEZTETÉS – Áramütésveszély!

- A sérült készülék és a sérült hálózati csatlakozóvezeték veszélyes.
 - ▶ Soha ne használjon megsérült készüléket.

- ▶ Miközben a készüléket leválasztja az elektromos hálózatról, soha ne a hálózati csatlakozóvezetéket húzza. Mindig a hálózati csatlakozóvezeték dugóját húzza.
- ▶ Ha a készülék vagy a hálózati csatlakozóvezeték megsérült, azonnal húzza ki a hálózati csatlakozóvezeték csatlakozódugóját, vagy kapcsolja le a biztosítékszekrényben lévő biztosítékot, és zárja el a vízcsapot.
- ▶ Forduljon a vevőszolgálatához. → *Oldal 51*
- ▶ A készüléket csak szakképzett személyek javíthatják.
- A behatoló nedvesség áramütést okozhat.
 - ▶ A készüléket csak zárt helyiségben használja.
 - ▶ A készüléket ne tegye ki nagy hőnek és nedvességnek.
 - ▶ A készülék tisztításához ne használjon gőzsugaras vagy magasnyomású tisztítógépet, tömlőt vagy zuhanyt.

FIGYELMEZTETÉS – Egészségkárosodás veszélye!

A gyermekek bezárhatják magukat a készülékbe, és veszélyeztethetik az életüket.

- ▶ A készüléket ne állítsa ajtó mögé, mert az blokkolja vagy megakadályozza a készülék ajtajának kinyitását.
- ▶ A kiszolgált készülék hálózati csatlakozóvezetékének hálózati dugóját húzza ki, majd vágja át a hálózati csatlakozóvezetéket, és oly mértékben tegye tönkre a készülék ajtajának zárját, hogy az ajtót többé ne lehessen becsukni.

FIGYELMEZTETÉS – Fulladásveszély!

A gyermekek az apró alkatrészeket belélegezhetnek vagy lenyelhetnek, és megfulladhatnak tőlük.

- ▶ Gyermekektől tartsa távol az apró alkatrészeket.
- ▶ Ne engedje, hogy gyermekek játsszanak az apró alkatrészekkel.

FIGYELMEZTETÉS – Mérgezésveszély!

A mosó- és ápolószerek elfogyasztva mérgezést okozhatnak.

- ▶ Ha tévedésből lenyelik, orvoshoz kell fordulni.
- ▶ A mosószereket és öblítőket gyermektől elzárva kell tárolni.

FIGYELMEZTETÉS – Robbanásveszély!

Ha a ruhaneműt oldószertartalmú mosószerekkel előkezelte, az robbanáshoz vezethet a készülékben.

- ▶ Szárítás előtt alaposan öblítse ki vízben az előkezelt ruhaneműt.

VIGYÁZAT – Sérülésveszély!

- Ha felmászik vagy rááll a készülékre, a munkalap eltörhet.
 - ▶ Ne másszon fel és ne álljon rá a készülékre.
- Ha ráül vagy rátámaszkodik a készülék nyitott ajtajára, a készülék felbillenhet.
 - ▶ Soha ne üljön vagy támaszkodjon a készülék ajtajára.
 - ▶ Ne helyezzen tárgyakat a készülék ajtajára.
- Ha a forgó dobba nyúl, megsérülhet a keze.
 - ▶ Mielőtt belenyúlna, várja meg a dob teljes leállítását.

VIGYÁZAT – Égésveszély!

Magas hőmérsékleten végzett mosásnál a készülék ajtajának üvege felforrósodik.

- ▶ Ne érintse meg a forró ajtót.
- ▶ Tartsa távol a gyermekeket a forró ajtótól.

VIGYÁZAT – Forrázásveszély!

Magas hőmérsékleten végzett mosáskor a mosóvíz felforrósodik.

- ▶ Ne nyúljon a forró mosóvízbe.

VIGYÁZAT – Vegyi égés veszélye!

A mosószeres fiók kinyitásakor a mosószert és az öblítőt ki-fröccsenhet a készülékből. A szemmel vagy bőrrel érintkezve irritációt okozhat.

- ▶ Szembe kerülés vagy bőrrel való érintkezés esetén alaposan öblítse le tiszta vízzel.
- ▶ Ha tévedésből lenyelik, orvoshoz kell fordulni.
- ▶ A mosószereket és öblítőket gyermektől elzárva kell tárolni.

Biztonságos tisztítás és karbantartás

A készülék tisztítása és karbantartása során tartsa be a biztonsági előírásokat.

FIGYELMEZTETÉS – Áramütésveszély!

- A szakszerűtlen javítás veszélyes.
 - ▶ A készüléket csak szakképzett személyek javíthatják.
 - ▶ A készülék javításához csak eredeti pótalkatrészeket szabad használni.
 - ▶ Ha a készülék hálózati csatlakozóvezetéke megsérül, akkor azt a veszélyek elkerülése érdekében csak a gyártó, a gyártó vevőszolgálat vagy egy hasonlóan képzett személy cserélheti ki.
- A behatoló nedvesség áramütést okozhat.
 - ▶ A készülék tisztításához ne használjon gőzsugaras vagy magasnyomású tisztítógépet, tömlőt vagy zuhanyt.

FIGYELMEZTETÉS – Sérülésveszély!

Ha nem eredeti pótalkatrészeket és tartozékokat használ, az veszélyes helyzeteket okoz.

- ▶ Csak eredeti pótalkatrészeket és tartozékokat használjon.

FIGYELMEZTETÉS – Mérgezésveszély!

Oldószertartalmú tisztítószer használata esetén mérgező gőzök keletkezhetnek.

- ▶ Ne használjon oldószertartalmú tisztítószereket.

Anyagi károk elkerülése

Az anyagi és készülékkárok elkerülése érdekében vegye figyelembe ezeket az utasításokat.

FIGYELEM

- Az öblítők, mosószerek, ápolószerek és tisztítószer helytelen adagolása hatással lehet a készülék működésére.
 - ▶ Vegye figyelembe a gyártó adagolási utasításait.
- A maximális betöltési mennyiség túllépése esetén előfordulhat, hogy a készülék nem működik megfelelően.
 - ▶ Minden programnál vegye figyelembe a maximálisan betölthető ruhamennyiséget → *Oldal 22*, és ne lépje túl azt.
- A készülék biztonságos szállításáról szállítási biztosítók gondoskodnak. Az el nem távolított szállítási biztosítók anyagi károkat és készülékkárokat okozhatnak.
 - ▶ A készülék üzembe helyezése előtt távolítsa el az összes szállítási biztosítót, és tárolja azokat biztos helyen.
 - ▶ A szállítási károk elkerülése érdekében minden szállítás előtt szerelje vissza az összes szállítási biztosítót.
- Ha a víznyomás túl magas vagy túl alacsony, előfordulhat, hogy a készülék nem működik megfelelően.
 - ▶ Ügyeljen arra, hogy a vízellátó rendszerben uralkodó víznyomás legalább 100 kPa (1 bar) és legfeljebb 1000 kPa (10 bar) legyen.
 - ▶ Ha a víznyomás meghaladja a megadott maximális értéket, be kell szerelni egy nyomáscsökkentő szelepet az ivóvízcsatlakozás és a készülék tömlőrendszerre közé.

- Megváltoztatott vagy sérült víztömlők használatakor anyagi kár keletkezhet, vagy a készülék károsodhat.
 - ▶ A víztömlőket soha ne törje meg, ne nyomja össze, ne változtassa meg és ne vágja át.
 - ▶ Kizárólag a készülékhez mellékelt, illetve eredeti tartalék tömlőket használjon.
 - ▶ A használt víztömlőket soha ne használja újra.
- A nem megfelelő tisztítószerek károsíthatják a készülék felületét.
 - ▶ Ne használjon karcoló vagy súroló tisztítószereket.
 - ▶ Ne használjon magas alkoholtartalmú tisztítószert.
 - ▶ Ne használjon kemény súrolópárnát vagy tisztítószivacsot.
 - ▶ A készüléket csak vízzel és puha, nedves kendővel tisztítsa.
 - ▶ A mosószert és permetmaradványokat azonnal távolítsa el a készülékről.

Környezetvédelem és tákarékosság

Kímélje a környezetet a készülék erőforrás-megtakarítással történő használatával és az újrafelhasználható anyagok megfelelő ártalmatlanításával.

A csomagolási hulladék ártalmatlanítása

A felhasznált csomagolóanyagok környezetkímélők és újrahasznosíthatók.

- ▶ Az egyes összetevőket fajtánként szétválogatva ártalmatlanítsa. Az aktuális ártalmatlanítási lehetőségekről a szakkereskedőnél, ill. a települési közigazgatásnál vagy önkormányzatnál tájékozódhat.

Energia és erőforrások megtakarítása

Ha megfogadja ezeket a tanácsokat, készüléke kevesebb áramot és vizet fogyaszt.

Ne lépje túl a programok maximális betöltési mennyiségét → *Oldal 22.*

+ A nagyobb betöltési mennyiség meghosszabbítja a program időtartamát, és növeli az energiafelhasználást.

Használja ki a programok maximális betöltési mennyiségét → *Oldal 22.*

+ Az energia- és forráskihasználás a leghatékonyabb.

A mosószert a ruhanemű szennyezettségi fokának megfelelően adagolja → *Oldal 30.*

+ Enyhe és normál szennyeződés esetén kisebb mennyiségű mosószert is elegendő. Vegye figyelembe a mosószergyártó adagolási javaslatát.

Enyhén vagy normál mértékben szennyezett ruhanemű esetén csökkentse a mosási hőmérsékletet.

+ Alacsonyabb hőmérsékletek esetén a készülék kevesebb energiát fogyaszt. Enyhe és normál szennyeződés esetén a kezelési címkén megadottnál alacsonyabb hőmérséklet is elegendő.

Ha a ruhaneműt a szárítógépben kívánja megszáritani, állítsa be a maximális centrifuga-fordulatszámot.

+ Szárazabb ruhanemű esetén lerövidül a szárítási programidő, így csökken az energiafogyasztás.

A ruhaneműt előmosás nélkül mosassa.

+ Az előmosással történő mosás meghosszabbítja a programidőt és növeli az energia- és vízfogyasztást.

A készülék automatikus mennyiség-szabályozással rendelkezik.

+ Az automatikus mennyiség-szabályozás optimálisan hozzáigazítja a vízfogyasztást és a program időtartamát a textilfajtaéhoz és a betöltési mennyiséghez.

Energiatakarékos üzemmód

Ha az energiatakarékos üzemmódban lévő készüléket hosszabb ideig nem használja, akkor az automatikusan kikapcsol. Minden kijelző kialszik és a **Start / Reload** szimbólum villog.

Ha ismét működteti a készüléket, pl. kinyitja vagy becsukja az ajtót, az energiatakarékos üzemmód kikapcsol.

Elhelyezés és csatlakoztatás

Itt megtudhatja, hol és hogyan lehet a legjobban elhelyezni a készüléket. Ezenkívül megtudhatja, hogyan csatlakoztassa a készüléket a vízellátáshoz és a villamos hálózathoz.

A készülék kicsomagolása

1. A csomagolóanyagot és a védőfilákat maradéktalanul távolítsa el a készülékről.
2. Ellenőrizze a készüléket látható sérülések szempontjából.

3. FIGYELEM A dobban maradó tárgyak, amelyek nem a készülék belsőjében való üzemeltetéséhez alkalmasak, anyagi és készülékkárokat okozhatnak.

► Üzemeltetés előtt távolítsa el ezeket a tárgyakat és a mellékelt tartozékokat a dobból.

Nyissa ki az ajtót és vegye ki a tartozékokat a dobból.

A csomagolás tartalma

Kicsomagolás után ellenőrizze az összes alkatrészt szállítási károk tekintetében, valamint a szállítmány teljességét.

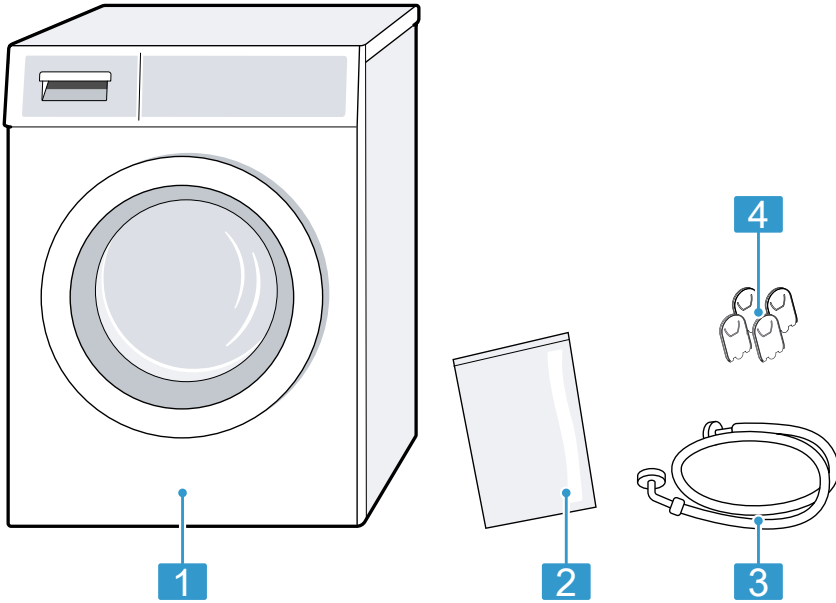

1 Mosógép

2 Kísérő dokumentumok

3 Vízbevezető tömlő

4 Fedőkupakok

A felállítási helyre vonatkozó követelmények

A készülék centrifugálás közben elmozdulhat. Vegye figyelembe a felállítási helyre vonatkozó útmutatásokat.

Megjegyzés: Vegye figyelembe a biztonsággal → *Oldal 4* kapcsolatos információkat, hogy biztonságosan használhassa a készülékét.

⚠ FIGYELMEZTETÉS

Áramütésveszély!

A készülék feszültség alatt lévő alkatrészeket tartalmaz. A feszültség alatt lévő alkatrészek megérintése veszélyes.

- ▶ A készüléket ne üzemeltesse a fedőlap nélkül.

⚠ FIGYELMEZTETÉS

Sérülésveszély!

Lábazon történő üzemeltetés esetén a készülék lebillenhet.

- ▶ Üzembe helyezés előtt a készülék lábait okvetlenül rögzítse a lábazon a gyártótól származó tartóhevederek → *Oldal 26* segítségével.

FIGYELEM

- Ha a készüléket fagyveszélyes helyen vagy a szabadban állítja fel, akkor a megfagyott maradék víz károsíthatja a készüléket, a megfagyott tömlők pedig elszakadhatnak vagy szétpattanhatnak.
 - ▶ A készüléket ne állítsa fel és ne üzemeltesse fagyveszélyes helyeken vagy szabadban.
- A készüléket a gyárból történő kiszállítás előtt működési tesztnek vetették alá, így maradék vizet tartalmazhat. Ez a maradék víz kifolyhat, ha a készüléket több, mint 40°-kal megdönti.
 - ▶ Óvatosan döntse meg a készüléket.

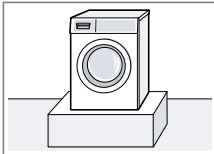
Felállítási hely	Követelmények
Lábazon 	A készüléket tartóhevederekkel → <i>Oldal 26</i> rögzítse.

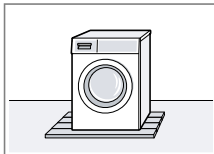
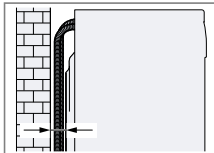
Felállítási hely	Követelmények
Deszkaalapon 	A készüléket vízálló deszkára állítsa, amelyet szilárdan hozzácsavaroztak a padlóhoz. A deszka vastagsága legalább 30 mm legyen.
Konyhabútor-garnitúrában 	<ul style="list-style-type: none"> ■ 60 cm-es beépítési szélesség szükséges. ■ Csak a szomszédos szekrényekkel szilárdan összekapcsolt, azok alatt is áthaladó munkalapra helyezze a készüléket.
Falon 	Ügyeljen arra, hogy a tömlők ne szoruljanak a fal és a készülék közé.

Megjegyzés: Ha a mosógépet és a szárítógépet egymásra kívánja helyezni, először ki kell cserélni a mosógép munkalapját. A munkalap cseréjéért forduljon a vevőszolgálatához → *Oldal 51*.

Szállítási biztosítók eltávolítása

A készülék biztonságos szállításáról a készülék hátoldalán lévő szállítási biztosítók gondoskodnak.

Megjegyzések

- Vegye figyelembe a biztonsággal → *Oldal 4* kapcsolatos információt, hogy biztonságosan használhassa a készülékét.

- A szállítási biztosítókat, a csavarokat és hüvelyeket őrizze meg egy későbbi szállítás → *Oldal 49* esetére.

1. A tömlőket húzza ki a tartókból.

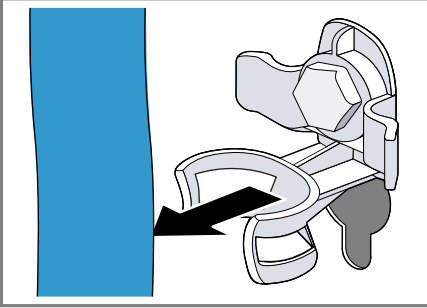

2. A szállítási biztosítók négy csavarját lazítsa meg 13-as csavarkulccsal ①, majd távolítsa el ②.

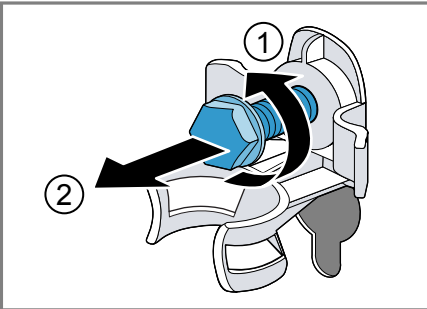

3. Húzza ki a hálózati csatlakozóvezetéket a tartóból.

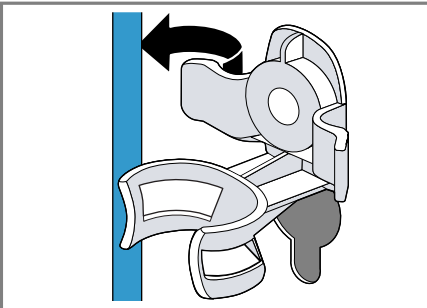

4. Távolítsa el a négy hüvelyt.

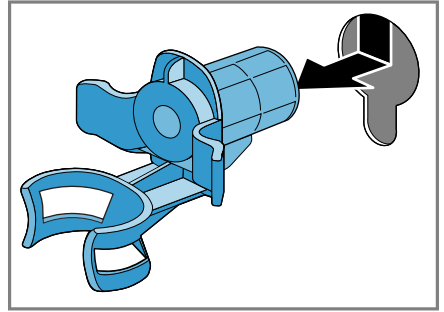

5. Helyezze be a négy védőkupakot.

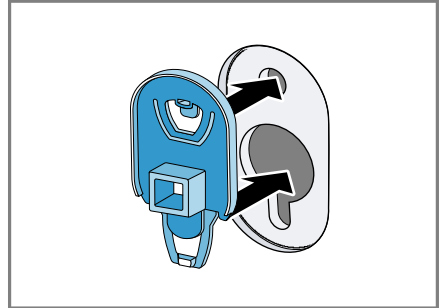

6. Nyomja lefelé a négy védőkupakot.

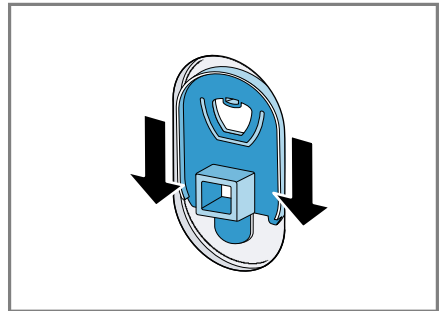

A készülék csatlakoztatása

Csatlakoztassa a készüléket az elektromos hálózathoz, a vízbevezetéshez és a vízlevezetéshez.

A vízbevezető tömlő csatlakoztatása

Megjegyzés: Vegye figyelembe a biztonsággal → *Oldal 4* kapcsolatos információkat, hogy biztonságosan használhassa a készülékét.

1. Csatlakoztassa a készülékhez a vízbevezető tömlőt.

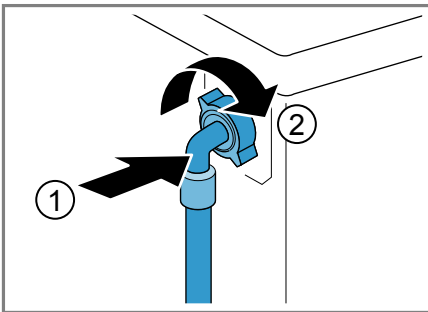

2. A vízbevezető tömlőt csatlakoztassa a vízcsapra (26,4 mm = 3/4").

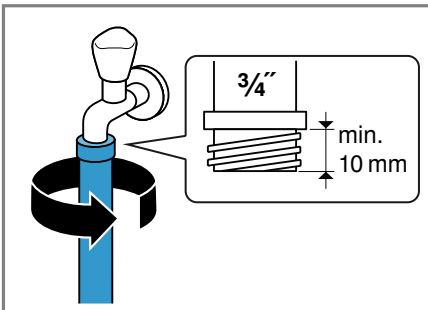

3. A vízcsapot óvatosan nyissa ki, és ellenőrizze a bekötési helyek tömítettségét.

A vízlevezetés csatlakoztatási módjai

Az információk segítenek Önnek a készülék vízlevezetéshez való csatlakoztatásában.

Megjegyzés: Vegye figyelembe a biztonsággal → *Oldal 4* kapcsolatos információkat, hogy biztonságosan használhassa a készülékét.

FIGYELEM

Szivattyúzás esetén a vízlevezető tömlő nyomás alatt van, és leválhat a felszerelt csatlakozási helyről.

- A vízlevezető tömlőt biztosítsa a véletlen kilazulás ellen.

A mosóvíz szifonba vezetése.
A csatlakozási helyet biztosítsa egy tömlőbilincssel (24-40 mm).

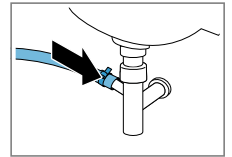

A mosóvíz mosdókagylóba vezetése.
A vízlevezető tömlőt egy könyökkel → *Oldal 26* rögzítse.

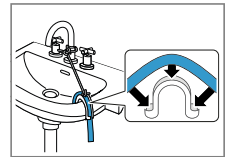

Vízlevezetés gumikarmantyús műanyagcsővön keresztül.
A vízlevezető tömlőt egy könyökkel → *Oldal 26* rögzítse.

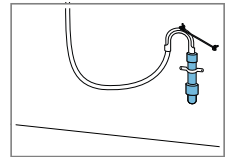

A készülék elektromos csatlakoztatása

Megjegyzés: Vegye figyelembe a biztonsággal → *Oldal 4* kapcsolatos információkat, hogy biztonságosan használhassa a készülékét.

1. A készülék hálózati csatlakozóvezetékének a dugóját dugja a készülék közelében lévő csatlakozóaljzatba.

A készülék csatlakoztatási adatait a Műszaki adatok → *Oldal 53* alatt találja.

2. Ellenőrizze, hogy a hálózati csatlakozódugó teljesen be van-e nyomva.

A készülék beállítása

A zajok és rezgések csillapítása, illetve a készülék elmozgásának megakadályozása érdekében állítsa be megfelelően a készüléket.

Megjegyzés: Vegye figyelembe a biztonsággal → *Oldal 4* kapcsolatos információkat, hogy biztonságosan használhassa a készülékét.

1. A kontraanyákat egy 17-es csavar kulccsal az óramutató járásával megegyező irányban csavarja ki.

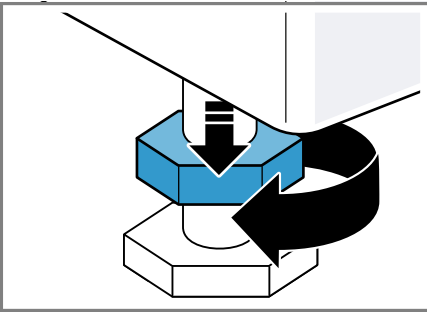

2. A készülék beállításához forgassa el a készülék lábait. A készülék helyzetét ellenőrizze vízmértékkel.

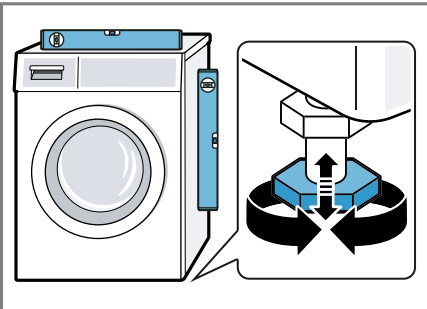

Minden készüléklábnak biztosan kell állnia a padlón.

3. A kontraanyákat egy 17-es csavar kulccsal húzza meg erősen a ház irányában.

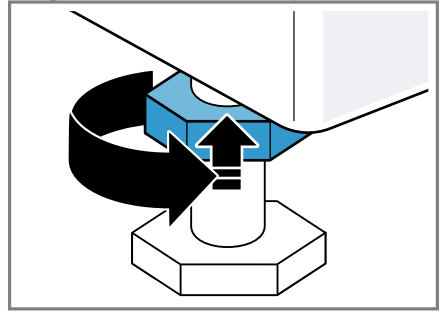

Közben rögzítse a készüléklábat, és ne állítson a magasságon.

Ismerkedés

Ismerje meg készülékének részeit.

A készülék

Itt áttekintést talál készülékének részeiről.

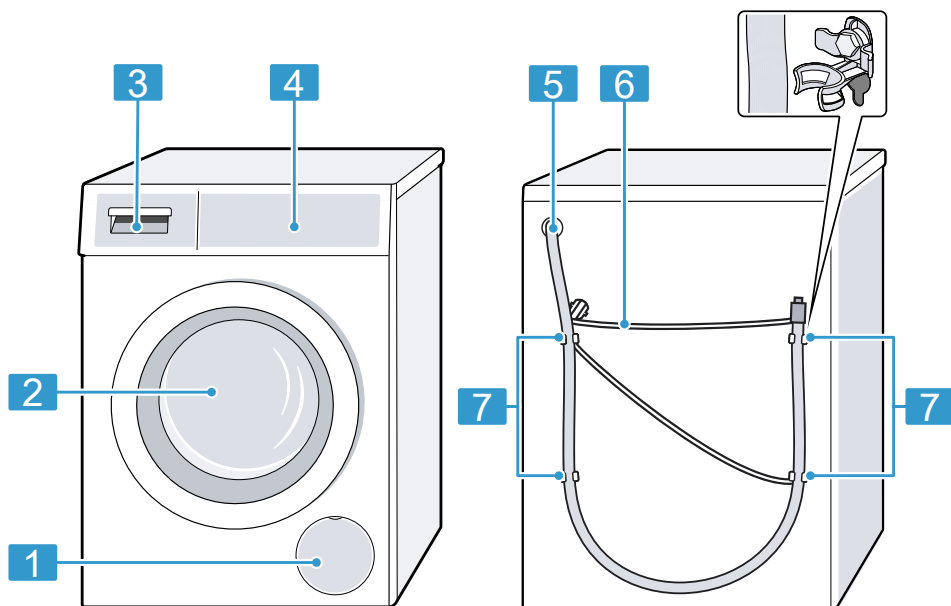

A készüléktípustól függően a kép részletei eltérhetnek, pl. a szín és a forma.

1 A mosóvízszivattyú szervizfedele
→ *Oldal 37*

2 Ajtó

3 Mosószertartó fiók → *Oldal 19*

4 Kezelőelemek → *Oldal 19*

5 Vízvezető tömlő → *Oldal 16*

6 Hálózati csatlakozóvezeték
→ *Oldal 16*

7 Szállítási biztosítók → *Oldal 14*

Mosószer tartó fiók

Itt láthatja a mosószer tartó fiók felépítését.

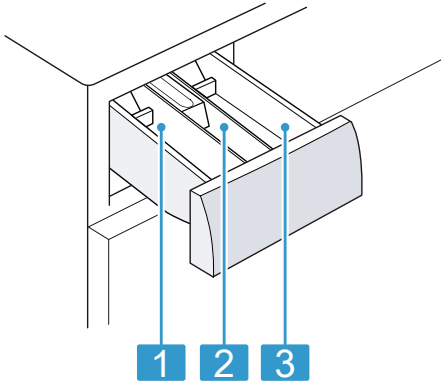

- | | |
|----------|--|
| 1 | II. kamra:
■ Mosószer a főmosáshoz
■ Vízlágyító
■ Fehérítő
■ Folttisztító só |
| 2 | ☼ kamra:
■ Öblítőszer
■ Folyékony keményítőszer
■ Impregnálószer |
| 3 | I. adagoló:
■ Mosószer az előmosáshoz
■ Fertőtlenítő mosószer |

Kezelőelemek

A kezelőelemekkel beállíthatja készülékének összes funkcióját, és információkat kaphat az üzemállapotról.

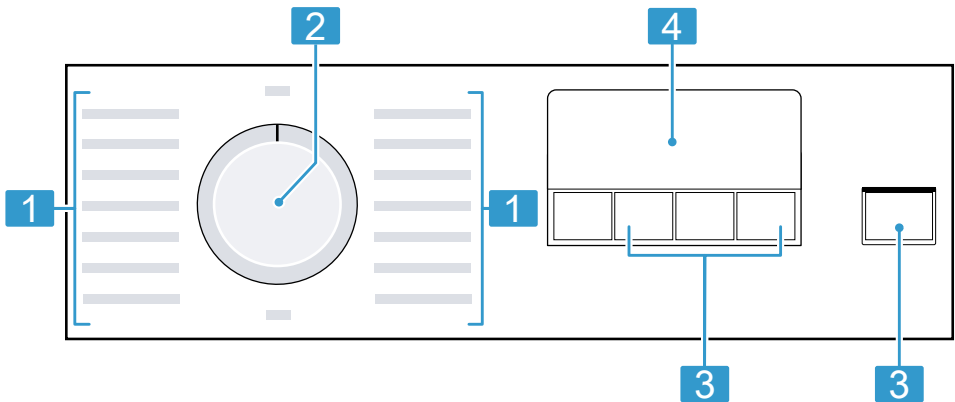

1 Programok → *Oldal 22*

2 Programválasztó → *Oldal 30*

3 Gombok → *Oldal 25*

4 Kijelző → *Oldal 20*

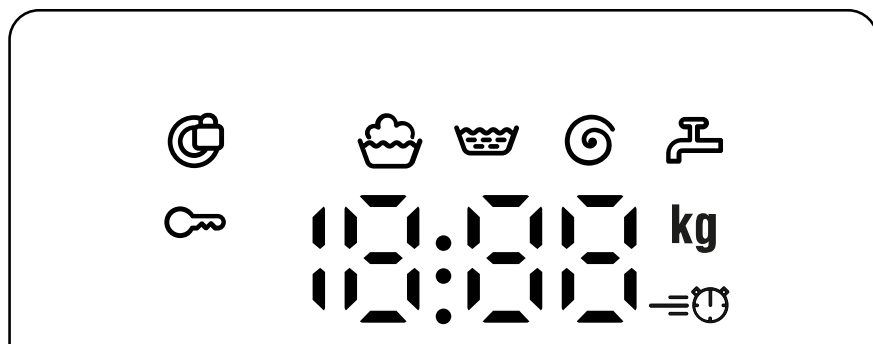

Kijelző

A kijelzőn az aktuális beállítások, a választható lehetőségek, illetve információs szövegek láthatók.







Kijelzés	Megnevezés	Leírás
0:40 ¹	Programidő/a programból hátralévő idő	A program várható ideje vagy a programból hátralévő idő.
10h ¹	Késleltetett indítás ideje	A készülék rögzítette a program befejezését, és kijelzi a hátralévő órákat. → "Gombok", Oldal 25
7 kg ¹	Javaslat a betöltési mennyiségre	A beállított program maximális betöltési mennyisége kg-ban.
- - - 1200	Centrifuga-fordulatszám	Beállított centrifuga-fordulatszám (ford./perc). → "Gombok", Oldal 25 0: utolsó centrifugálás nélkül, csak szivattyúzás - -: öblítés stop, szivattyúzás nélkül
	Mosás	Program állapota
	Öblítés	Program állapota
	Centrifugálás	Program állapota
- - -	Öblítés stop	Program állapota
End	Program vége	Program állapota
	Gyerekszár	<ul style="list-style-type: none"> ■ világít: a gyerekszár be van kapcsolva. ■ villog: a gyerekszár aktív és a programválasztó beállítása megváltozott. → "Gyerekszár kikapcsolása", Oldal 34

¹ Példa



Kijelzés	Megnevezés	Leírás
	SpeedPerfect	Rövidebb idejű mosás bekapcsolva. → "Gombok", Oldal 25
	Ajtó	<ul style="list-style-type: none"> ■ világít: Az ajtó be van zárva, és nem lehet kinyitni. ■ villog: Az ajtó nincs becsukva. ■ kikapcsol: Az ajtó reteszelve megszűnt, és ki lehet nyitni.
	Vízcsap	<ul style="list-style-type: none"> ■ Nincs víznyomás. → "Hibakód/hibakijelzés/jel", Oldal 42 ■ A víznyomás túl alacsony.
E:60 / -2B ¹	Hiba	Hibakód, hibakijelzés, jel. → "Hibakód/hibakijelzés/jel", Oldal 42
¹ Példa		

Itt a programok áttekintését láthatja. Információkat kaphat a töltetre és a beállítási lehetőségekre vonatkozóan.



Tipp: A ruhaneműk kezelési címkei további útmutatást adnak a programválasztáshoz.
→ "Kezelési jelzések a kezelési címkéken", *Oldal 28*

Program	Leírás	max. betölthető mennyiség (kg)	max. hőmérséklet (°C)	max. centrifuga-fordulatszám (ford./perc) ¹	Speed Perfect 	Spin  -- -- (öblítés stop)
Pamut	Pamutból, vászonból vagy kevertszálal szövetből készült, strapabíró textíliák mosása. A Speed Perfect  bekapcsolása esetén megfelelő rövidített programnak is normál szennyezettségű ruhához. A Speed Perfect  bekapcsolása esetén a maximális betöltési mennyiség 4 kg-ra csökken.	7	90	1200	●	●
Pamut 	Pamutból, vászonból vagy kevertszálal szövetből készült, strapabíró textíliák mosása. Energiatakarékos program. Megjegyzés: A tényleges mosási hőmérséklet energiatakarékosági okokból eltérhet a beállított mosási hőmérséklettől. A mosóhatás megfelel a törvényi előírásoknak.	7	60	1200	-	●
Pamut Előmosás	Pamutból, vászonból vagy kevertszálal szövetből készült, strapabíró textíliák mosása. Program előmosással, erősen szennyezett ruhaneműhöz. A mosószert ossza el az előmosás és a főmosás mosószertartó fiókjai között. → "Mosószertartó fiók", <i>Oldal 19</i>	7	40	1200	●	●

¹ A megadott érték kerekített.

Program	Leírás	max. betölt- hető mennyi- ség (kg)	max. hőmér- séklet (°C)	max. centri- fuga-fordu- latszám (ford./perc) ¹	Speed Per- fect 	Spin  -- (öblítés stop)
Kímélő mosás	Műszálás és kevertszálás textíliák mosása.	4	40	1200	●	●
Gyors / Mix	Pamut, vászon, műszálás és kevertszálás textíliák mosása. Enyhén szennyezett ruhaneműhöz alkalmas.	4	40	1200	●	●
Finom / Selyem	Selyemből, viszkózsból és műszálból készült kényes, mosható textíliák mosása. Finom textíliákhoz vagy selyemhez való mosószeret használjon.	2	30	800	–	●
Gyapjú 	Megjegyzés: A különösen kényes textíliákat, illetve a kapcsolattal és szalagokkal ellátott ruhaneműket mosózsákban mossa. Kézvel vagy géppel mosható gyapjú, vagy nagy arányban gyapjút tartalmazó textíliák mosása. A dob különösen kíméletesen, hosszú szünetek között iktatásával mozgítja a textíliákat, hogy a ruhanemű ne menjen össze. Gyapjúhoz való mosószeret használjon.	2	30	800	–	●
Öblítés	Öblítés záró centrifugálással és a víz kiszivattyúzása.	–	–	1200	–	●
Centrifugálás / Szivattyúzás	Centrifugálás és a víz kiszivattyúzása. Ha csak a szivattyúzásra van szüksége, kapcsolja be a 0 programot. A készülék nem centrifugálja a ruhaneműt.	–	–	1200	–	–





¹ A megadott érték kerekített.

Program	Leírás	Spin  -- — (öblítés stop)	Speed Perfect 	max. centrifuga-fordulatszám (ford./perc) ¹	max. hőmérséklet (°C)	max. betölthető mennyiség (kg)
Gyors 15'/30'	<p>Pamut, műszál és kevertszálás textíliák mosása. Rövid program enyhén szennyezett, kisebb adag ruha- neműhöz.</p> <p>A programidő kb. 30 perc. Ha 15 percre szeretné lerövidíteni a programidőt, kapcsolja be a következőt: Speed Perfect . A maximális betöltési mennyiség 2 kg-ra csökken.</p>	●	●	1200	-	4

¹ A megadott érték kerekített.

Gombok

Itt a gombok és a kapcsolódó beállítási lehetőségek áttekintését láthatja. A programbeállítások választéka a beállított programtól függ. Az egyes programok választási lehetőségeit a → "Programok", Oldal 22 áttekintésében nézheti meg.

Gomb	Kiválasztás	Leírás
Start / Reload  (Indítás/Ujratöltés)	<ul style="list-style-type: none"> ■ indítás ■ megszakítás ■ szüneteltetés 	Program indítása, megszakítása vagy szüneteltetése.
Speed Perfect 	<ul style="list-style-type: none"> ■ bekapcsolás ■ kikapcsolás 	Rövidebb idejű mosás bekapcsolása vagy kikapcsolása. Megjegyzés: Az energiatartás megőrzése érdekében. Ez nem befolyásolja a mosás eredményét.
Finished in  (Kész)	1-24 óra	Program végének megadása. A program időtartama már benne van a beállított óraszámokban. A program indítása után a kijelzőn a program időtartama látható.
Spin  (Centrifugálás)	- - - - 1200	A centrifuga-fordulatszám beállítása vagy a - - - (öblítés stop) bekapcsolása. A - - - kiválasztásával a készülék nem szivattyúzza ki a vizet, és a mosás végén kikapcsolja a centrifugálást. A kimosott ruha az öblítővízben marad.
 3 sec.	<ul style="list-style-type: none"> ■ bekapcsolás ■ kikapcsolás 	Gyerekszár bekapcsolása vagy kikapcsolása. Biztosítsa a kezelőfelületet a véletlen működtetés ellen. Ha bekapcsolta a gyerekszárat, és kikapcsolja a készüléket, akkor a gyerekszár bekapcsolva marad. → "Gyerekszár", Oldal 34

Tartozékok

Eredeti tartozékokat használjon. Azok a készülékhez készültek. Itt áttekintést kap készülékének tartozékairól és azok használatáról.

	Használat	Rendelési szám
Vízbevezető tömlő hosszabbítása	Hidegvíz-bevezető vagy Aquastop-vízbevezető tömlő meghosszabbítása (2,50 m).	WMZ2381
Tartóhevederek	A készülék biztos elhelyezkedésének javítása.	WMZ2200
Hosszabb vízbevezető tömlő	Standard vízbevezető tömlő csereje hosszabb tömlőre (2,20 m).	00353925
Könyökidom	Vízbevezető tömlő rögzítése.	00655300
Folyékonymosószer-betét	Folyékony mosószer adagolása.	00637516

Az első használat előtt

Készítse elő a készüléket a használatra.

Üres mosás indítása

A készüléket a gyárból történő kiszállítás előtt behatóan átvizsgálták. Az esetleges maradék víz eltávolításához első alkalommal végezzen mosást ruhanemű nélkül.

Megjegyzés: Vegye figyelembe a biztonsággal → *Oldal 4* kapcsolatos információkat, hogy biztonságosan használhassa a készülékét.

1. A programválasztót állítsa a **Pamut 90°** elemre.

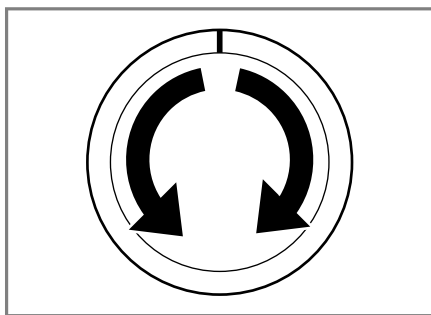

2. Csupkja be az ajtót.
3. Húzza ki a mosószertartó fiókot.

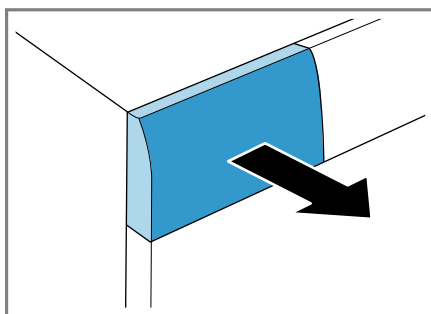

4. Töltsön kb. 1 liter csapvizet a II-es kamrába.

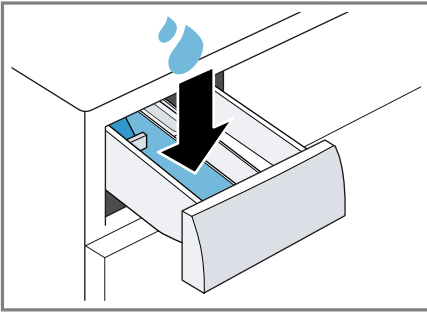

5. Töltsön általános mosóport a II-es kamrába.

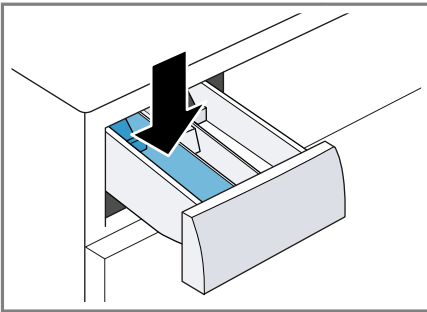

A habképződés elkerülése érdekében enyhe szennyeződéseknel csak a gyártó által javasolt mosószermennyiség felét használja. Ne használjon gyapjúmosószert vagy finommosószert.

6. Tolja be a mosószertartó fiókot.

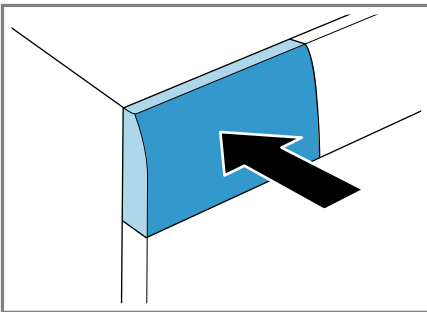

7. Nyomja meg a **Start / Reload**  (Indítás/Újratöltés) gombot a program elindításához.

- ✓ A kijelző a programból hátralévő időt mutatja.
 - ✓ A program befejezése után a kijelzőn megjelenik a következő: "End".
8. Indítsa el az első mosást, vagy állítsa a programválasztót **Ki** állásba a készülék kikapcsolásához.
→ "A kezelés alapjai", Oldal 30

Ruhanemű

A készülékben minden olyan ruhaneműt moshat, amelynek gyártója a kezelési címkén mosógépben moshatóként jelölte meg azt, illetve kézzel mosható gyapjúból készült ruhaneműket.

Ruhanemű előkészítése

FIGYELEM

A ruhaneműben maradó tárgyak kárt tehetnek a ruhaneműkben és a dobben.

- ▶ A működtetés megkezdése előtt minden tárgyat vegyen ki ruhanemű zsebeiből.
- ▶ A készülék és a ruhanemű védelme érdekében készítse elő a ruhaneműt.
 - ürítse ki az összes zsebet
 - kefélje ki a homokot a zsebekből és a hajtókákból
 - gombolja össze a paplan- és párnahuzatokat
 - zárja az összes tépőzárát, kapcsot és patentot
 - az öveket és szalagokat kösse össze vagy mosózsákban mossa
 - távolítsa el a függönycsipeszeket és az ólomcsíkokat, vagy mossa a függönnyt mosózsákban

- kis méretű mosnivalókhoz, pl. gyerekzoknikhoz, használjon mosózsákot
- a mosnivalót hajtogassa szét és lazítsa fel
- mossa együtt a nagy és a kicsi ruhadarabokat
- a friss foltokat nyomkodja meg szappanos vízzel (de ne dörzsölje)
- egyes makacs, beszáradt foltok csak többszöri mosással távolíthatók el

Ruhanemű szétválogatása

Megjegyzés: Vegye figyelembe a biztonsággal → *Oldal 4* kapcsolatos információkat, hogy biztonságosan használhassa a készülékét.

- ▶ A mosási eredmény javítása és az elszíneződések elkerülése érdekében az alábbi szempontok szerint válogassa szét a ruhaneműt.
 - Szövet- és száltípus
 - fehér ruhanemű
 - színes ruhanemű
 - Az új színes ruhaneműket az első alkalommal mossa más ruhaneműktől elkülönítve.
 - Szennyezettség → *Oldal 28*
 - Kezelési jelzések a kezelési címkéken → *Oldal 28*

Szennyezettségi fokok

Szennyezettségi fok	Szennyezettség	Példák
enyhe	<ul style="list-style-type: none"> ■ nem láthatók szennyeződések vagy foltok ■ a ruhanemű szagokkal telítődött 	könnyű nyári ruházat vagy sportruházat, amelyet csak néhány órán át viseltek
normál	szennyeződések vagy kisebb foltok láthatók	<ul style="list-style-type: none"> ■ átizzadt vagy többször viselt pólók, ingek vagy blúzok ■ törölközők vagy ágyneműk, amelyeket legfeljebb egy hétig használtak
erős	erős szennyeződések vagy foltok láthatók	kéztörölkők, babakelengye vagy munkaruházat

Kezelési jelzések a kezelési címkéken

A szimbólumok a javasolt programot, a bennük olvasható számok a maximálisan ajánlott mosási hőmérsékletet jelentik.

Szimbólum	Mosási folyamat	Javasolt program
	normál	pamut
	kímélő	Kímélő
	különösen kímélő	Finom/Selyem kézi mosással
	kézi mosás	Gyapjú
	nem mosható mosógépben	-

Tipp: A www.ginetex.ch weboldalon talál további információkat a kezelési szimbólumokról.

Mosó- és ápolószer

A megfelelő mosó- és ápolószer kiválasztásával óvja a készüléket és a ruhaneműt is. Bármely mosó- vagy ápolószer használhatja, amely háztartási mosógépekhez alkalmas.

Megjegyzés: Vegye figyelembe a biztonsággal → *Oldal 4* kapcsolatos információkat, hogy biztonságosan használhassa a készülékét.

A használatra és adagolásra vonatkozó gyártói adatokat a csomagoláson találja.

Ajánlott mosószer

Az információk segítenek a megfelelő mosószer kiválasztásában az egyes textíliákhoz.

Textíliák	Mosószer	Program	Hőmérséklet
kifőzhető fehér vászon- vagy pamuttextíliák	általános mosószer optikai fehéritőszerral	pamut	hidegtől legfeljebb 90 °C-ig
színes textíliák vászonból vagy pamutból	színes ruhákhoz való mosószer fehéritő és optikai fehéritőszert nélkül	pamut	hidegtől legfeljebb 60 °C-ig
színes textíliák könnyen kezelhető elemi szálakból vagy műszálból	Színes/finommosószer optikai fehéritőszert nélkül	Kímélő	hidegtől legfeljebb 60 °C-ig
kényes, finom textíliák selyemből vagy viszkózból	Kímélő mosószer	Finom/Selyem	hidegtől legfeljebb 40 °C-ig
Gyapjú	Gyapjúmosószer	Gyapjú	hidegtől legfeljebb 40 °C-ig

Tipp: A www.cleanright.eu weboldalon számos további információt talál a privát használatra alkalmas mosó-, ápoló- és tisztítószerokról.

Megjegyzések

- folyékony mosószer választása esetén csak önmagában folyékony mosószert használjon
- ne keverje a különböző folyékony mosószereket
- ne keverje össze a mosószert és az öblítőt
- ne használjon túltárolt és nagyon besűrűsödött termékeket
- ne használjon oldószert tartalmazó, maró hatású vagy gázt felszabadító szereket (pl. folyékony fehéritőt)
- kevés színezőanyagot használjon, a só kikezdheti a nemesacélt
- ne használjon színtelenítőszer a készülékben

Mosószer adagolása

A mosószer megfelelő adagolásával optimális mosási eredményt érhet el, és takarékoskodhat a forrásokkal is. A mosószer adagolása a következők függvénye:

- Ruhanemű mennyisége

- Szennyezettségi fok

- Vízkeménység

A vízkeménységről a helyi vízművektől tájékozódhat, vagy megmérheti egy vízkeménység-ellenőrző teszttel is.

Vízkeménység

Keménységi tartomány	Teljes vízkeménység mmol/l-ben	Német keménységi fok °dH-ban
lágy (I)	0–1,5	0–8,4
közepes (II)	1,5–2,5	8,4–14
kemény (III)	2,5 felett	14 felett

Példa a mosószer gyártó által megadott adatára

Ezek a példaként megadott értékek 4–5 kg-os normál töltetre vonatkoznak.

Szennyezettség	enyhe	normál	erős
Vízkeménység: lágy/közepes	40 ml	55 ml	80 ml
Vízkeménység: kemény/nagyon kemény	55 ml	80 ml	105 ml

Az adagolási mennyiségeket a gyártó a csomagoláson tünteti fel.

- Az adagolási mennyiségeket a tényleges betöltési mennyiséghez igazítsa.

A kezelés alapjai

Itt megtudhatja a készülék kezeléséhez szükséges lényeges információkat.

A gép bekapcsolása

- ▶ Állítsa a programválasztót egy programra.

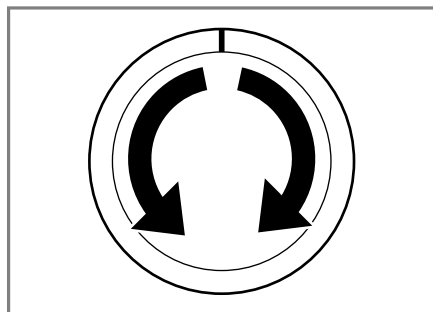

Program beállítása

1. Állítsa be a kívánt programot → Oldal 22 a programválasztóval.

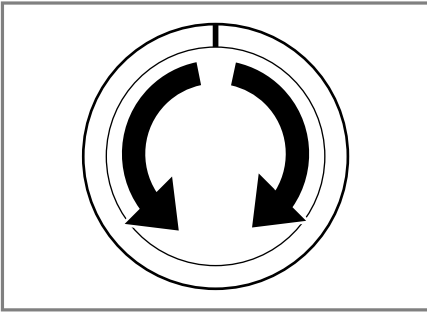

2. Szükség esetén módosítsa a programbeállításokat → *Oldal 31.*

Programbeállítások módosítása

A programtól és annak előrehaladásától függően módosíthatja, illetve be- és kikapcsolhatja a beállításokat.

Megjegyzés: Az összes programbeállítás áttekintése:

→ "Gombok", *Oldal 25*

Feltétel: Beállított egy programot.

- ▶ Módosítsa a programbeállításokat.
A rendszer nem menti tartósan a programnál a programbeállításokat.

Ruhanemű behelyezése

Megjegyzések

- Vegye figyelembe a biztonsággal → *Oldal 4* kapcsolatos információt, hogy biztonságosan használhassa a készülékét.
- A gyűrődések csökkentéséhez vegye figyelembe a programhoz → *Oldal 22* tartozó maximális betöltési mennyiséget.

Feltétel: Készítse elő és válogassa szét a ruhaneműket.

→ "Ruhanemű", *Oldal 27*

1. Nyissa ki az ajtót.

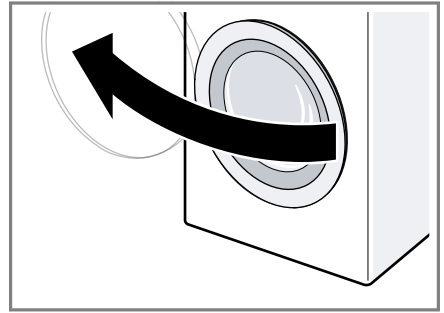

2. Ellenőrizze, hogy a dob üres-e.
3. A ruhaneműket széthajtogatva helyezze a dobba.
4. **Megjegyzés:** Mindig ellenőrizze, hogy nem akadt-e be ruhanemű az ajtóba.
Csukja be az ajtót.

Folyékony mosószerhez való adagolósegédlet behelyezése

Ha az adagolósegédletet tartozék-ként rendeli meg, akkor Önnek kell behelyeznie azt.

1. Nyomja le a betétet, és vegye ki a mosószertartó fiókot.

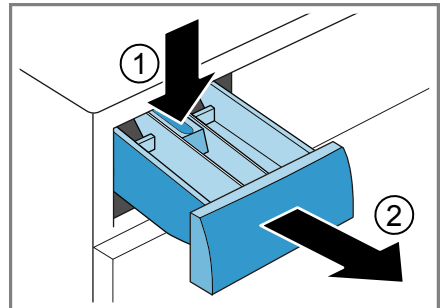

2. Helyezze be az adagolósegédletet.

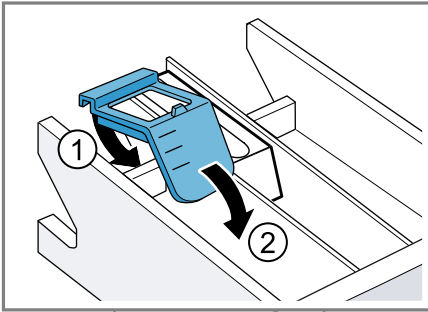

3. Helyezze vissza a mosószertartó fiókot.

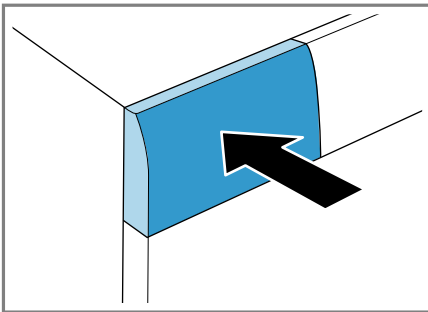

Mosó- és ápolószer betöltése

Megjegyzés: Vegye figyelembe a biztonsággal → *Oldal 4* kapcsolatos információkat, hogy biztonságosan használhassa a készülékét.

Feltétel: Tájékozódjon a mosó- és ápolószerek → *Oldal 29* optimális adagolásáról.

1. Húzza ki a mosószertartó fiókot.
2. Töltse be a mosószert.
→ *"Mosószertartó fiók", Oldal 19*
3. Szükség esetén töltse be az ápolószert.
4. Tolja be a mosószertartó fiókot.

Program indítása

Megjegyzés: Ha a program végéig hátralévő időt módosítani szeretné, először állítsa be a késleltetés idejét.

- ▶ Nyomja meg a **Start / Reload**  elemet.
- ✓ A dob forog, és megtörténik a töltetfelismerés, amely akár 2 percig is tarthat, ezután kerül sor a víz bevezetésére.
- ✓ A kijelzőn vagy a program időtartama, vagy a késleltetés ideje jelenik meg.
- ✓ A program befejezése után a kijelzőn megjelenik a következő: "End" .

Ruhanemű áztatása

Mosás előtt beáztathatja a ruhaneműt a készülékben, ha szünetelteti a programot.

Megjegyzés: Nincs szükség további mosószerre. Az áztatóvizet a készülék felhasználja a mosáshoz.

1. Indítsa el a programot.
2. Kb. 10 perc elteltével nyomja meg újra az **Start / Reload**  elemet a program szüneteltetéséhez.
3. A kívánt áztatási idő elteltével nyomja meg a **Start / Reload**  gombot a program folytatásához.

Ruhanemű hozzáadása

Megjegyzés: Vegye figyelembe a biztonsággal → *Oldal 4* kapcsolatos információkat, hogy biztonságosan használhassa a készülékét.

1. Nyomja meg a **Start / Reload**  elemet.
A készülék szünetelteti a működést, és ellenőrzi, hogy még lehetséges-e ruhanemű hozzáadása vagy kivétele. Vegye figyelembe a program állapotát.
→ *"Kijelző", Oldal 20*
2. Adja hozzá vagy vegye ki a ruhaneműt.
3. Csukja be az ajtót.

4. Nyomja meg a **Start / Reload**  elemet.

Program megszakítása

A program elindulása után bármikor megszakíthatja a programot.

Megjegyzés: Vegye figyelembe a biztonsággal → *Oldal 4* kapcsolatos információkat, hogy biztonságosan használhassa a készülékét.

1. Nyomja meg a **Start / Reload**  elemet.
2. Nyissa ki az ajtót.
Magas vízszint és magas hőmérséklet esetén a készülék ajtaja biztonsági okokból zárva marad.
 - Magas hőmérséklet esetén indítsa el a **Öblítés** programot.
 - Magas vízszint esetén indítsa el a **Centrifugálás** vagy a **Szivattyúzás** programot.
3. Vegye ki a ruhaneműt.

Program folytatása öblítés stop után

1. Állítsa be a **Centrifugálás** vagy a **Szivattyúzás** programot.
2. Nyomja meg a **Start / Reload**  elemet.

Ruhanemű kivétele

Megjegyzés: Vegye figyelembe a biztonsággal → *Oldal 4* kapcsolatos információkat, hogy biztonságosan használhassa a készülékét.

1. Nyissa ki az ajtót.
2. Vegye ki a ruhaneműt.

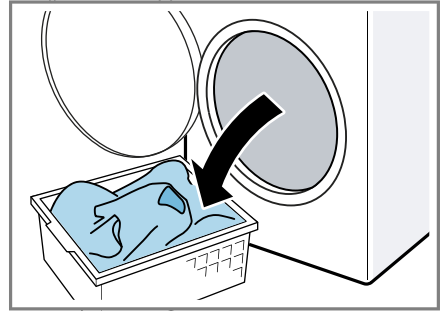

A készülék kikapcsolása

1. A programválasztót állítsa a **Ki** elemre.

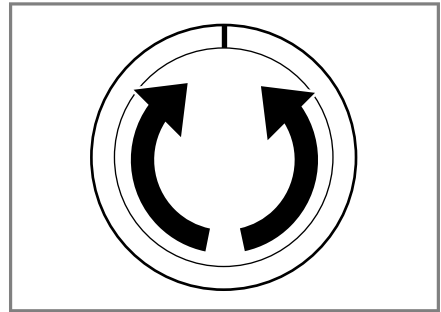

2. Zárja el a vízcsapot.
3. Törölje szárazra a gumitömítést és távolítsa el az idegen testet.

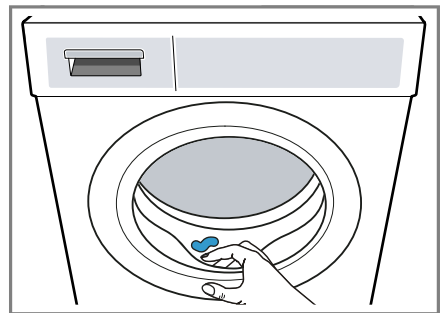



4. Hagyja nyitva az ajtót és a mosószertartó fiókot, hogy a maradék víz kiszáradhasson.

Gyerekzár



Biztosítsa a kezelőfelületet a kezelőelemek véletlen működtetése ellen.

A gyermekzár aktiválása

- ▶ Tartsa nyomva kb. 3 másodpercig mindkét  **3 sec.** elemet.
- ✓ A kijelzőn megjelenik a következő:
.
- ✓ A kezelőelemek zárolva vannak.
- ✓ A gyerekzár a készülék kikapcsolása után is aktív marad.

Gyerekzár kikapcsolása

Feltétel: A gyerekzár kikapcsolásához a készülék legyen bekapcsolva.

- ▶ Tartsa nyomva kb. 3 másodpercig mindkét  **3 sec.** elemet.
Ha nem akarja a futó programot megszakítani, a programválasztónak a kimeneti programon kell állnia.
- ✓ A kijelzőn kialszik a  szimbólum.

Alapbeállítások

Készülékét beállíthatja a saját igényei szerint.

Az alapbeállítások áttekintése

Itt találja a készülék alapbeállításainak áttekintését.

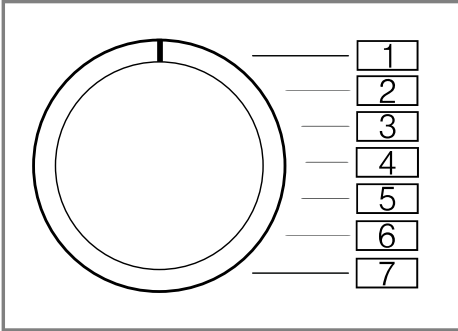



Alapbeállítás	Programpozíció	Érték	Leírás
Vége jelzés	2	0 (ki) 1 (halk) 2 (közepes) 3 (hangos) 4 (nagyon hangos)	A hangjelzés hangerejének beállítása a program befejeződése után.
Nyomógomb hangereje	3	0 (ki) 1 (halk) 2 (közepes) 3 (hangos) 4 (nagyon hangos)	A hangjelzés hangerejét a gomb kiválasztásakor állítsa be.

Alapbeállítások módosítása

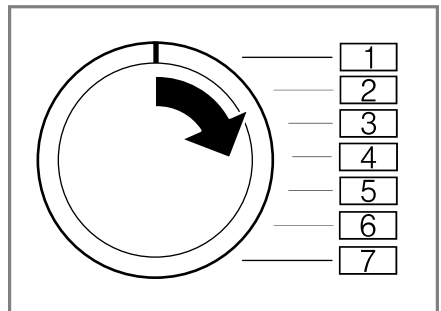
1. A programválasztót állítsa az 1. pozícióra.



2. Nyomja meg a **Start / Reload**  gombot, és egyidejűleg állítsa a programválasztót a 2. pozícióba.
- ✓ A kijelző az aktuális értéket mutatja.
3. A programválasztót állítsa be a kívánt pozícióba.
→ "Az alapbeállítások áttekintése", Oldal 35
4. Az érték módosításához nyomja meg az **Finished in**  elemet.
5. A módosítás mentéséhez kapcsolja ki a készüléket.

Tisztítás és ápolás

Annak érdekében, hogy készüléke hosszú ideig működőképes maradjon, tisztítsa és ápolja gondosan.

Tippek a készülék ápolásához

A készülék funkcióinak tartós megőrzéséhez vegye figyelembe a készülék ápolására vonatkozó tippeket.

A készülék burkolatát és a kezelőpanelt csak vízzel és puha, nedves kendővel törölje le.	A készülék alkatrészei tiszták és higiénikusak maradnak.
--	--

Azonnal távolítsa el minden mosószer- és permetmaradványt.	A friss lerakódások könnyebben távolíthatók el maradéktalanul.
--	--

Használat után hagyja nyitva a készülék ajtaját és a mosószertartó fiókot.	A maradék víz így kiszáradhat, csökkentve a szagképződést a készülékben.
--	--

Dobtisztítás

Tisztítsa meg a dobot, ha gyakran mos 40 °C-on vagy alacsony hőfokon, illetve ha hosszabb ideig nem használta a készüléket.

- ▶ Futtassa le a **Pamut 90°** programot ruhanemű nélkül.
Ehhez általános mosóport használjon.

A mosószertartó fiók tisztítása

Megjegyzés: Vegye figyelembe a biztonsággal → Oldal 4 kapcsolatos információkat, hogy biztonságosan használhassa a készülékét.

1. Húzza ki a mosószertartó fiókot.
2. Nyomja le a betétet, és vegye ki a mosószertartó fiókot.

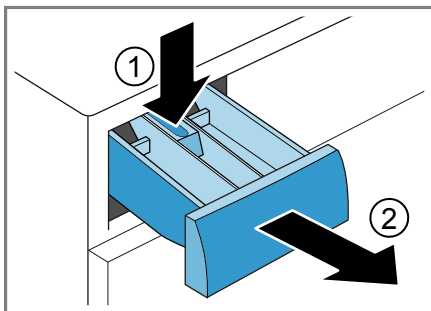

3. Nyomja ki a betétet alulról felfelé.

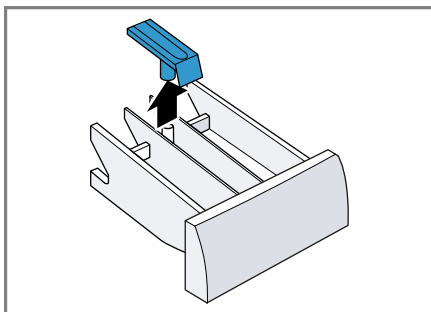

4. Vízzel és egy kefével tisztítsa meg a mosószertartó fiókot és a betétet, majd szárítsa meg azokat.

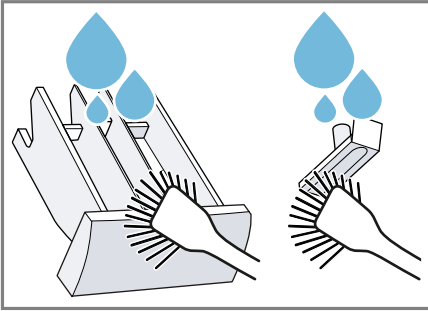

5. Helyezze be és pattintsa be a betétet.

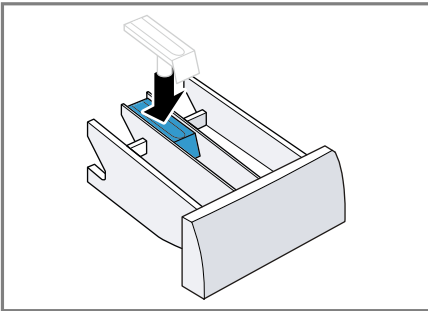

6. Tisztítsa meg a mosószertartó fiók nyílását.

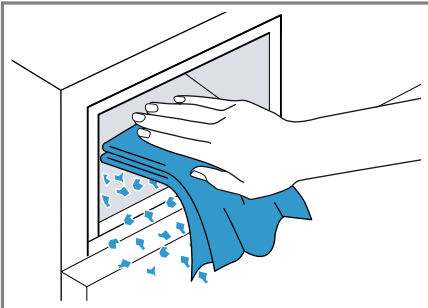

7. Tolja be a mosószertartó fiókot.

Vízkőmentesítés

Ha megfelelően adagolja a mosószert, akkor nincs szükség a készülék vízkőmentesítésére. Ha mégis szeretne vízkőmentesítőt használni, vegye figyelembe a gyártó használati útmutatóját.

FIGYELEM

Ha nem megfelelő, pl. kávéfőzőkhöz való vízkőmentesítőt használ, az károsíthatja a készüléket.

- ▶ A készülékhez csak olyan vízkőmentesítőt használjon, amelyet a gyártó internetes oldalán vagy ügyfélszolgálatán keresztül beszerezhet.

A mosóvízszivattyú tisztítása

Zavar, pl. dugulás vagy kattogó zaj esetén tisztítsa meg a mosóvízszivattyút.

A mosóvízszivattyú üritése

Megjegyzés: Vegye figyelembe a biztonsággal → *Oldal 4* kapcsolatos információkat, hogy biztonságosan használhassa a készülékét.

1. Zárja el a vízcsapot.
2. Kapcsolja ki a készüléket.
3. A készülék csatlakozódugóját húzza ki az elektromos hálózathoz.
4. Nyissa ki a szervizfedelelet.

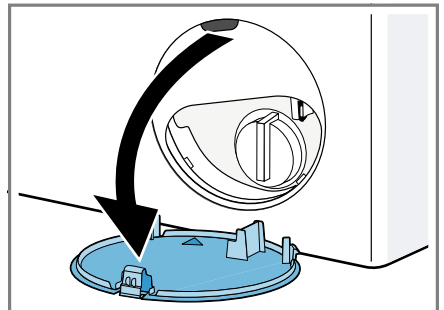

5. Helyezzen egy edényt a nyílás alá.

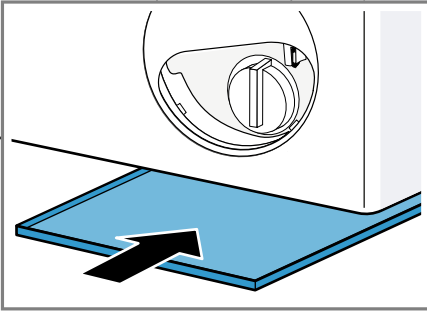

6. Vegye le a zárókupakot, hogy a mosóvíz az edénybe folyjon.

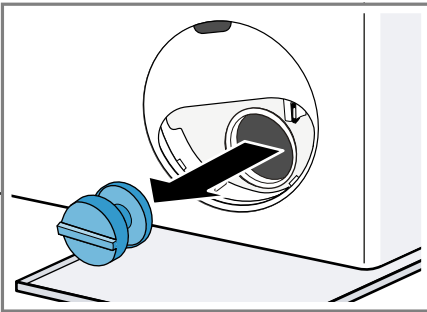

A mosóvízszivattyú tisztítása

Megjegyzés: Vegye figyelembe a biztonsággal → *Oldal 4* kapcsolatos információkat, hogy biztonságosan használhassa a készülékét.

Feltétel: A mosóvízszivattyú üres.
→ *Oldal 37*

1. Tisztítsa meg a belső teret, a szivattyúfedél menetét és a szivattyúházat.

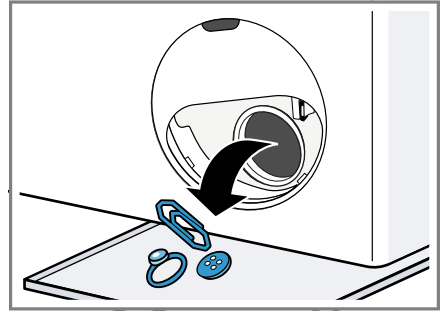

2. Ellenőrizze, hogy a mosóvízszivattyú lapátkereke forog-e.
3. Helyezze be és csavarja be a szivattyúfedelet.

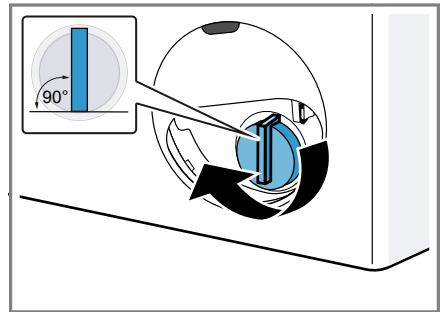

A szivattyúfedél fogantyújának függőlegesen kell állnia.

4. Helyezze be és pattintsa be a szervizfedelet.

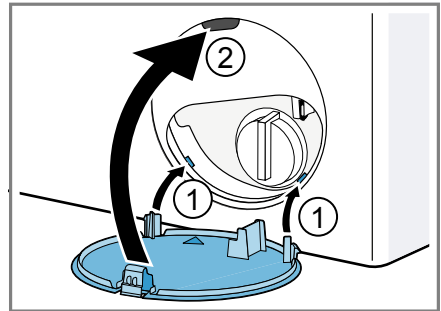

5. Csupkja be a szervizfedelet.

A következő mosás előtt

A mosóvízszivattyú ürítése utáni mosásnál úgy akadályozhatja meg, hogy a mosószer használatlanul a lefolyóba áramoljon, ha elindítja a **Szivattyúzás** programot.

1. Nyissa ki a vízcsapot.
2. Dugja be a hálózati csatlakozódugót.
3. Kapcsolja be a készüléket.
4. Töltsön egy liter vizet a II-es kamrába.
5. Indítsa el a **Szivattyúzás** programot.

Vízvezető tömlő tisztítása a szifonnál

Ha a vízvezető tömlő eldugult a szifonnál, vagy nem sikerül a mosóvíz kiszivattyúzása, akkor tisztítsa meg ezt a részt.

1. Kapcsolja ki a készüléket.
2. A készülék csatlakozódugóját húzza ki az elektromos hálózathoz.
3. Lazítsa meg a tömlőbilincset, és óvatosan húzza le a vízvezető tömlőt.

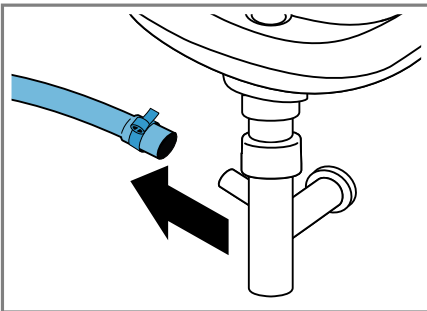

Maradék víz folyhat ki.

4. Tisztítsa meg a vízvezető tömlőt és a szifon csonkját.

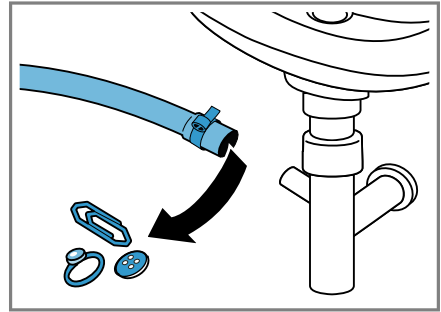

5. Csatlakoztassa a vízvezető tömlőt, és a csatlakozási helyet biztosítsa egy tömlőbilincsel.

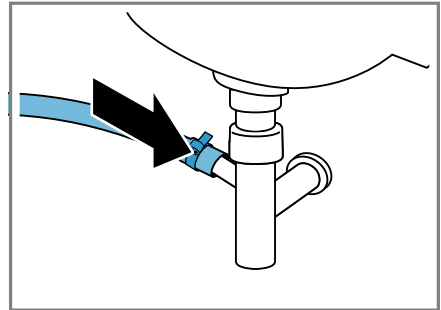

Tisztítsa meg a vízbevezetésnél lévő szűrőket.

Dugulás vagy alacsony víznyomás esetén tisztítsa meg a vízbevezetésnél lévő szűrőt.

Vízbevezető tömlő ürítése

1. Zárja el a vízcsapot.
2. Állítson be egy programot a **Öblítés**, **Centrifugálás** vagy **Szivattyúzás** kivételével.
3. Indítsa el és kb. 40 másodpercig futtassa a programot.
4. Kapcsolja ki a készüléket.
5. A készülék csatlakozódugóját húzza ki az elektromos hálózathoz.

A vízcsapnál lévő szűrő tisztítása

Megjegyzés: Vegye figyelembe a biztonsággal → *Oldal 4* kapcsolatos információkat, hogy biztonságosan használhassa a készülékét.

Feltétel: A vízbevezető tömlő üres.

1. A vízbevezető tömlőt válassza le a vízcsapról.

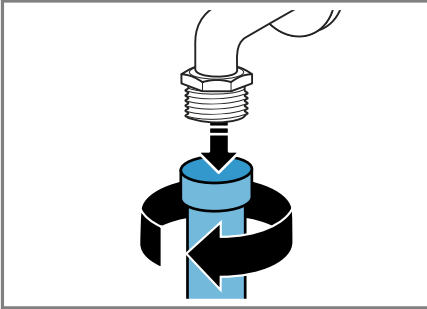

2. Egy kis kefével tisztítsa meg a szűrőt.

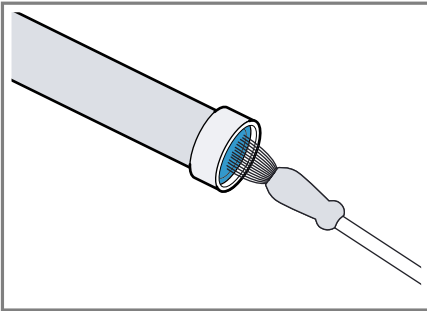

3. Csatlakoztassa a vízbevezető tömlőt és ellenőrizze a tömítettségét.

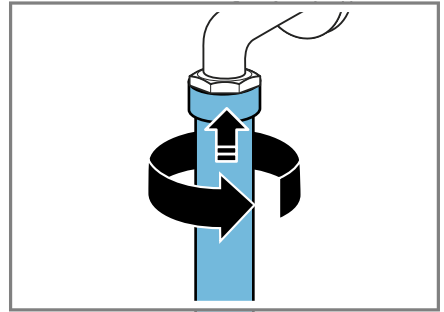

A készülékben lévő szűrő tisztítása

Megjegyzés: Vegye figyelembe a biztonsággal → *Oldal 4* kapcsolatos információkat, hogy biztonságosan használhassa a készülékét.

Feltétel: A vízbevezető tömlő üres.
→ "Vízbevezető tömlő üritése",
Oldal 39

1. Vegye le a tömlőt a készülék hátoldalán.

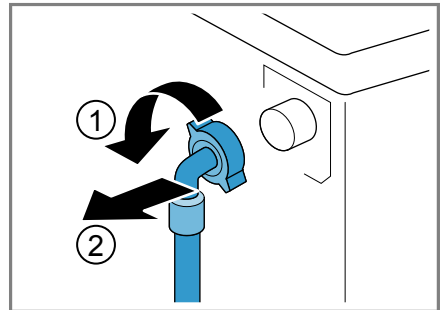

2. Fogóval vegye ki a szűrőt.

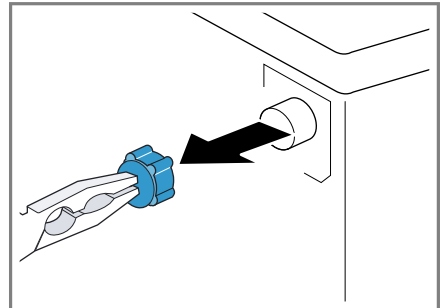

3. Egy kis kefével tisztítsa meg a szűrőt.

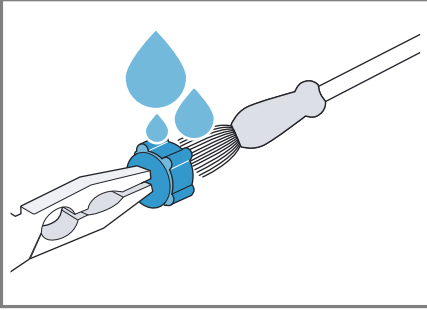

4. Helyezze vissza a szűrőt.
5. Csatlakoztassa a tömlőt, és ellenőrizze a tömítettséget.

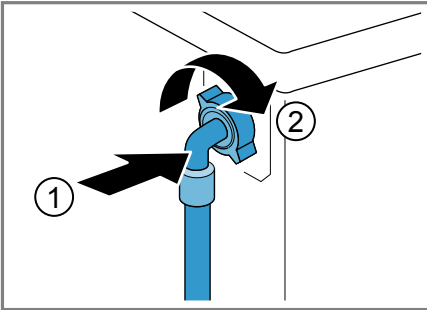

Zavarok elhárítása



A készüléken fellépő kisebb zavarokat saját maga is elháríthatja. Tanulmányozza a zavarelhárításról szóló információkat, mielőtt a vevőszolgálathoz fordulna. Ily módon elkerüli a felesleges költségeket.





FIGYELMEZTETÉS Áramütésveszély!

A szakszerűtlen javítás veszélyes.



- ▶ A készüléket csak szakképzett személyek javíthatják.
- ▶ A készülék javításához csak eredeti pótalkatrészeket szabad használni.
- ▶ Ha a készülék hálózati csatlakozóvezetéke megsérül, akkor azt a veszélyek elkerülése érdekében csak a gyártó, a gyártó vevőszolgálata vagy egy hasonlóan képzett személy cserélheti ki.

Hibakód/hibakijelzés/jel





Hiba	Ok	Hibaelhárítás
A kijelző elsötétül és az Start / Reload  villog.	Az Energiatakarékos üzemmód aktív.	<ul style="list-style-type: none"> ▶ Nyomjon meg egy tetszőleges gombot. ✓ A kijelző újra világít.
"E:36 / -10"	A lefolyócső vagy a vízvezető tömlő eldugult.	▶ Tisztítsa meg a lefolyócsövet és a vízvezető tömlőt.
	A lefolyócső vagy a vízvezető tömlő megtört vagy beszorult.	▶ Ellenőrizze, hogy a lefolyócső és a vízbevezető tömlő nem tört-e meg vagy nem szorult-e be.
	A mosóvízszivattyú eldugult.	▶ → "A mosóvízszivattyú tisztítása", <i>Oldal 37</i>
	A vízvezető tömlőt túl magasan csatlakoztatták.	▶ A vízvezető tömlőt maximum 1 méter magasan szerelje fel. → "Műszaki adatok", <i>Oldal 37</i>
"E:36 / -25 / -26"	A mosóvízszivattyú eldugult.	▶ → "A mosóvízszivattyú tisztítása", <i>Oldal 37</i>
"E:60 / -2B"	A kiegyensúlyozatlanságot ellenőrző rendszer az egyenlőtlen ruhaelosztás miatt leállította a centrifugálást.	<ul style="list-style-type: none"> ▶ Ossza el újra a ruhaneműt a dobben. <p>Megjegyzés: Lehetőleg kicsi és nagy ruhadarabokat is helyezzen a dobba. A különböző méretű ruhadarabok elosztása jobb centrifugálást eredményez.</p>
	A víznyomás alacsony.	Nem lehetséges az elhárítás.
	A vízbevezetésnél lévő szűrők eldugultak.	▶ Tisztítsa meg a vízbevezetésnél lévő szűrőket → <i>Oldal 39.</i>
	Zárva van a vízcsap.	▶ Nyissa ki a vízcsapot.

Hiba	Ok	Hibaelhárítás
	A vízbevezető tömlő megtört vagy beszorult.	▶ Ellenőrizze, hogy a vízbevezető tömlő nem tört-e meg vagy nem szorult-e be.
 világít.	A hőmérséklet túl magas.	▶ Várjon, amíg lecsökken a hőmérséklet. ▶ → "Program megszakítása", Oldal 33
	A vízszint túl magas.	▶ Indítsa el a Szivattyúzás programot.
	A mosnivalót odacsukta az ajtóval.	1. Nyissa ki újra az ajtót. 2. Távolítsa el a becsípődött mosnivalót. 3. Csukja be az ajtót. 4. A program indításához nyomja meg a Start / Reload  gombot.
 villog.	Az ajtó nincs teljesen becsukva.	1. Csukja be az ajtót. 2. A program indításához nyomja meg a Start / Reload  gombot.
Minden más hibakód.	Működési zavar	▶ Hívja a vevőszolgálatot. → "Vevőszolgálat", Oldal 51

Működési zavarok

Hiba	Ok	Hibaelhárítás
A készülék nem működik.	A hálózati csatlakozóvezeték csatlakozódugója nincs bedugva.	▶ Csatlakoztassa a készüléket a villamos hálózatra.
	A biztosító meghibásodott.	▶ Ellenőrizze a biztosítót a biztosítódobozban.
	Az áramellátás kimaradt.	▶ Ellenőrizze, hogy a helyiség világítása vagy a helyiségben lévő más készülékek működnek-e.
A program nem indul el.	Nem nyomta meg a Start / Reload  gombot.	▶ Nyomja meg a következőt: Start / Reload  .
	Az ajtó nincs teljesen becsukva.	1. Csukja be az ajtót. 2. A program indításához nyomja meg a Start / Reload  gombot.
	A gyerekzár be van kapcsolva.	▶ → "Gyerekzár kikapcsolása", Oldal 34

Hiba	Ok	Hibaelhárítás
A program nem indul el.	Finished in ☹ be van kapcsolva.	▶ Ellenőrizze, hogy a Finished in ☹ be van-e kapcsolva. → "Gombok", Oldal 25
	A mosnivalót odacsukta az ajtóval.	1. Nyissa ki újra az ajtót. 2. Távolítsa el a becsípődött mosnivalót. 3. Csukja be az ajtót. 4. A program indításához nyomja meg a Start / Reload ▷⏻ gombot.
Az ajtó nem nyílik ki.	– – – be van kapcsolva.	▶ Folytassa a programot a Centrifugálás vagy Szivattyúzás kiválasztásával és a Start / Reload ▷⏻ megnyomásával. → "Program folytatása öblítés stop után", Oldal 33
	A hőmérséklet túl magas.	▶ Várjon, amíg lecsökken a hőmérséklet. ▶ → "Program megszakítása", Oldal 33
	A vízszint túl magas.	▶ Indítsa el a Szivattyúzás programot.
	Áramkimaradás.	▶ Nyissa ki az ajtót a vészkioldóval. → "Vészkioldó", Oldal 49
A gép nem szivattyúzza le a mosóvizet.	A lefolyócső vagy a vízelvezető tömlő eldugult.	▶ Tisztítsa meg a lefolyócsövet és a vízelvezető tömlőt.
	A lefolyócső vagy a vízelvezető tömlő megtört vagy beszorult.	▶ Ellenőrizze, hogy a lefolyócső és a vízbevezető tömlő nem tört-e meg vagy nem szorult-e be.
	A mosóvízszivattyú eldugult.	▶ → "A mosóvízszivattyú tisztítása", Oldal 37
	– – – be van kapcsolva.	▶ Folytassa a programot a Centrifugálás vagy Szivattyúzás kiválasztásával és a Start / Reload ▷⏻ megnyomásával. → "Program folytatása öblítés stop után", Oldal 33
	A vízelvezető tömlőt túl magasan csatlakoztatták.	▶ A vízelvezető tömlőt maximum 1 méter magasan szerelje fel. → "Műszaki adatok", Oldal 53

Hiba	Ok	Hibaelhárítás
Nem folyik be víz. A gép nem öblíti be a mosószert.	Nem nyomta meg a Start / Reload  gombot.	▶ Nyomja meg a következőt: Start / Reload  .
	A vízbevezetésnél lévő szűrők eldugultak.	▶ Tisztítsa meg a vízbevezetésnél lévő szűrőket → <i>Oldal 39.</i>
	Zárva van a vízcsap.	▶ Nyissa ki a vízcsapot.
	A vízbevezető tömlő megtört vagy beszorult.	▶ Ellenőrizze, hogy a vízbevezető tömlő nem tört-e meg vagy nem szorult-e be.
Többszöri rövid centrifugálás.	A kiegyensúlyozatlanságot ellenőrző rendszer kiegyensúlyozatlanságot egyenlít ki a ruhanemű többszöri elosztásával.	▶ Nem hiba - nincs tennivaló. Megjegyzés: Betöltéskor lehetőleg kicsi és nagy ruhadarabokat is helyezzen a dobba. A különböző méretű ruhadarabok elosztása jobb centrifugálást eredményez.
A programidő megváltozik a mosási folyamat alatt.	A program lefolyását elektronikusan optimalizálja a készülék. Ilyenkor megváltozhat a programidő.	▶ Nem hiba - nincs tennivaló.
	A kiegyensúlyozatlanságot ellenőrző rendszer kiegyensúlyozatlanságot egyenlít ki a ruhanemű többszöri elosztásával.	▶ Nem hiba - nincs tennivaló. Megjegyzés: Betöltéskor lehetőleg kicsi és nagy ruhadarabokat is helyezzen a dobba. A különböző méretű ruhadarabok elosztása jobb centrifugálást eredményez.
	A habképződést ellenőrző rendszer nagy habképződés esetén bekapcsol még egy öblítést.	▶ Nem hiba - nincs tennivaló.
Nem látható víz a dobban.	A víz a látható tartomány alatt van.	▶ Nem hiba - nincs tennivaló.
A dob ránt a program indítása után.	Az ok egy belső motorteszt.	▶ Nem hiba - nincs tennivaló.
Vízmaradvány található az  kamrában.	Az  kamrában lévő betét eltömődött.	▶ → "A mosószertartó fiók tisztítása", <i>Oldal 36</i>
A készülék rezeg és mozog centrifugálás közben.	A készülék nincs megfelelően beállítva.	▶ → "A készülék beállítása", <i>Oldal 17</i>
	A készülék lábai nincsenek rögzítve.	▶ Rögzítse a készülék lábait. → "A készülék beállítása", <i>Oldal 17</i>
	Nem távolította el a szállítási biztosítókat.	▶ → "Szállítási biztosítók eltávolítása", <i>Oldal 14</i>

Hiba	Ok	Hibaelhárítás
A dob forog, nem folyik be víz.	A töltetfelismerés aktív.	▶ Nem hiba, nincs tennivaló. Megjegyzés: A töltetfelismerés akár 2 percig is eltarthat.
Erős habképződés.	Túl sok mosószert adagolt.	▶ Azonnali intézkedés: Egy evőkanál öblítőszer keverjen össze 0,5 l vízzel, és öntse az oldatot a bal oldali kamrába (outdoor, sportruházat és pehelytollas textíliák esetében ne!). ▶ Az azonos mennyiségű ruhával végzett következő mosásnál csökkentse a mosószer mennyiségét.

Zajok

Hiba	Ok	Hibaelhárítás
Zúgó, sziszegő hang.	Nyomás alatt víz áramlik be a mosószertartó fiókba.	▶ Nem hiba - normális üzemműködés.
Hangos zajok centrifugálás közben.	A készülék nincs megfelelően beállítva.	▶ → "A készülék beállítása", Oldal 17
	A készülék lábai nincsenek rögzítve.	▶ Rögzítse a készülék lábait. → "A készülék beállítása", Oldal 17
	Nem távolította el a szállítási biztosítókat.	▶ → "Szállítási biztosítók eltávolítása", Oldal 14
Zörgés, csörömpölés a mosóvízszivattyúban.	Idegen test került a mosóvízszivattyúba.	▶ → "A mosóvízszivattyú tisztítása", Oldal 37
Szörcsögő, ritmikus szívó hang.	A mosóvízszivattyú aktív, szivattyúzza a mosóvizet.	▶ Nem hiba - normális üzemműködés.

Eredménnyel kapcsolatos probléma

Hiba	Ok	Hibaelhárítás
Gyűrődések.	A centrifuga-fordulatszám túl magas.	▶ A következő mosásnál állítson be alacsonyabb centrifuga-fordulatszámot.
	A betöltött mennyiség túl nagy.	▶ A következő mosásnál csökkentse a betöltött mennyiséget.
	Nem a textiltípusnak megfelelő programot választott.	▶ Válasszon a textiltípusnak megfelelő programot. → "Programok", Oldal 22

Hiba	Ok	Hibaelhárítás
A mosószer vagy öblítőszer lecsöpög a tömitőgallérról, és összegyűlik az ajtóban vagy a tömitőgallér redőjében.	Túl sok mosószer/öblítő van a mosószertartó fiókban.	▶ A folyékony mosószer és öblítő adagolásakor figyelje a jelölést a mosószertartó fiókban és ne töltsön a fölé.
A centrifugálás eredménye nem kielégítő. A ruhanemű túl nyirkos / túl nedves.	Túl alacsony centrifuga-fordulatszámot állított be. A kiegyensúlyozatlanságot ellenőrző rendszer az egyenlőtlen ruhaelosztás miatt leállította a centrifugálást.	▶ A következő mosásnál állítson be magasabb centrifuga-fordulatszámot. ▶ Ossa el újra a ruhaneműt a dobban. Megjegyzés: Lehetőleg kicsi és nagy ruhadarabokat is helyezzen a dobba. A különböző méretű ruhadarabok elosztása jobb centrifugálást eredményez. ▶ Indítsa el az Centrifugálás programot.
Mosószermaradványok a nedves ruhaneműn.	A mosószerek vízben nem oldódó anyagokat tartalmazhatnak, amelyek lerakódnak a ruhaneműn.	▶ Indítsa el az Öblítés programot.
Mosószermaradványok a száraz ruhaneműn.	A mosószerek vízben nem oldódó anyagokat tartalmazhatnak, amelyek lerakódnak a ruhaneműn.	▶ A mosás és szárítás után kefélje ki a ruhaneműt.

Tömítetlenség

Hiba	Ok	Hibaelhárítás
A vízbevezető tömlőnél kifolyik a víz.	A vízbevezető tömlő nincs megfelelően csatlakoztatva/rögzítve.	1. Csatlakoztassa megfelelően a vízbevezető tömlőt. → "A vízbevezető tömlő csatlakoztatása", Oldal 16 2. Húzza meg a csavarozást.
A vízbevezető tömlőnél kifolyik a víz.	A vízbevezető tömlő sérült. A vízbevezető tömlő nincs megfelelően csatlakoztatva.	▶ Cserélje ki a sérült vízbevezető tömlőt. ▶ Csatlakoztassa megfelelően a vízbevezető tömlőt. → "A vízbevezetés csatlakoztatási módjai", Oldal 16

Szagok

Hiba	Ok	Hibaelhárítás
A készülékben szagok képződnek.	A nedvesség és a mosószermaradványok kedveznek a baktériumok elszaporodásának.	<ul style="list-style-type: none">▶ → "Dobtisztítás", Oldal 36▶ Ha nem használja a készüléket, hagyja nyitva az ajtót és a mosószertartó fiókot, hogy a maradék víz kiszáradhasson.

Vészkioldó

A ruhanemű kivételéhez – például áramkimaradás esetén – az ajtó reteszelése manuálisan is oldható.

Ajtóreteszelés oldása

Feltétel: A mosóvízszivattyú üres.

→ Oldal 37

- FIGYELEM** A kifolyó víz anyagi károkat okozhat.
- Ne nyissa ki az ajtót, amíg vizet lát az üvegen.

A vészkioldót egy szerszámmal húzza lefelé, és engedje el.

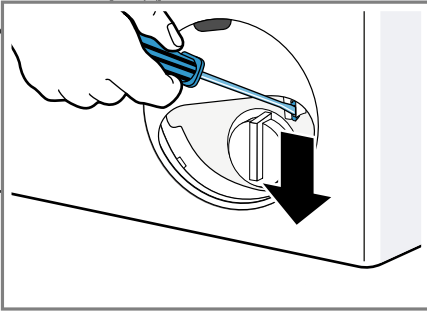

- ✓ Az ajtózár kioldott.
- Helyezze be és pattintsa be a szervizfedelelet.
- Csukja be a szervizfedelelet.

Szállítás, tárolás és ártalmatlanítás

Itt megtudhatja, hogyan készítse elő készülékét a szállításra és a tárolásra. Ezenkívül megtudhatja, hogyan ártalmatlanítsa régi készülékét.

Készülék leszerelése

- Zárja el a vízcsapot.
- A
→ "Vízbevezető tömlő ürítése", Oldal 39.

- Kapcsolja ki a készüléket.
- Húzza ki a készülék hálózati csatlakozódugóját.
- Engedje le a maradék mosóvizet.
→ "A mosóvízszivattyú tisztítása", Oldal 37
- Szerelje le a tömlőket.

Szállítási biztosítók behelyezése

A károk elkerülése érdekében gondoskodjon a készülék biztonságos szállításáról a szállítási biztosítókkal.

- Vegye le a négy védőkupakot.
– Szükség esetén használjon csavarhúzót a védőkupakok eltávolításához.

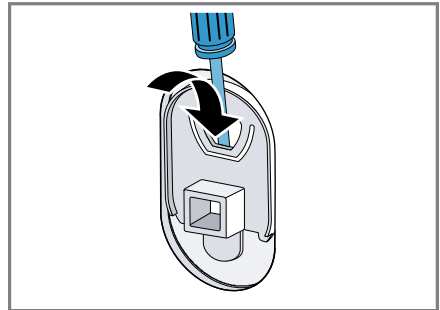

Őrizze meg a védőkupakokat.

- Helyezze be a négy hüvelyt.

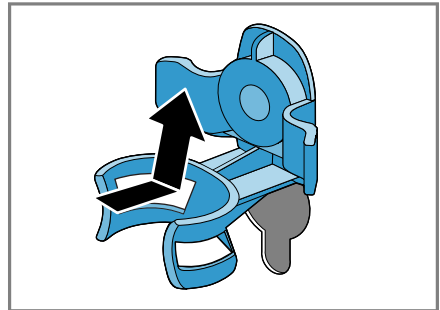

- Helyezze be mind a négy szállítási biztosító csavarját, és kissé húzza meg.

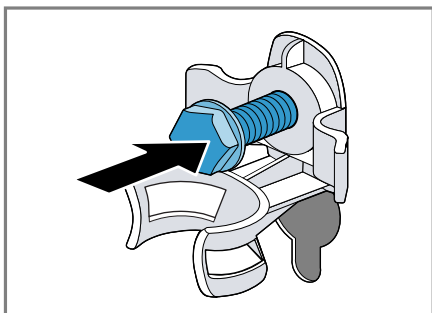

4. A hálózati csatlakozóvezetékét helyezze be a tartóba ①, és a szállítási biztosítók négy csavarját húzza meg 13-as csavarkulccsal ②.

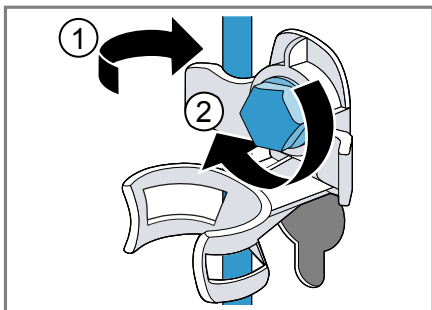

5. Helyezze be a tömlőt a tartóba.

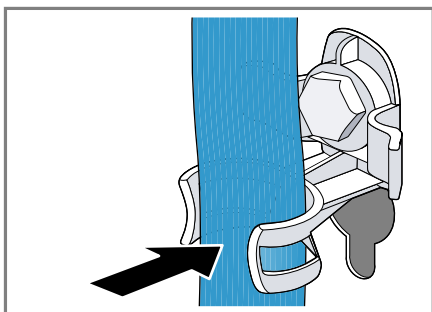

A készülék ismételt üzembe helyezése

1. Távolítsa el a szállítási biztosítót → *Oldal 14.*
2. Töltsön kb. egy liter vizet a mosószertartó fiók II-es kamrájába.

3. Indítsa el a **Szivattyúzás** programot.
- ✓ A mosószert következő alkalommal már nem folyik használatlanul a lefolyóba.

A régi készülék ártalmatlanítása

A környezetkímélő ártalmatlanításnak köszönhetően az értékes nyersanyagok újra felhasználhatók.

⚠ FIGYELMEZTETÉS **Egészségkárosodás veszélye!**

A gyermekek bezárhatják magukat a készülékbe, és veszélyeztethetik az életüket.

- ▶ A készüléket ne állítsa ajtó mögé, mert az blokkolja vagy megakadályozza a készülék ajtajának kinyitását.
- ▶ A kiszolgált készülék hálózati csatlakozóvezetékének hálózati dugóját húzza ki, majd vágja át a hálózati csatlakozóvezetékét, és oly mértékben tegye tönkre a készülék ajtajának zárját, hogy az ajtót többé ne lehessen becsukni.

1. Húzza ki a hálózati csatlakozóvezeték dugóját.
2. Vágja el a hálózati csatlakozóvezetékét.
3. Környezetkímélő módon ártalmatlanítsa a készüléket.



Ez a készülék az elhasznált villamosági és elektronikai készülékekről szóló 2012/19/EU irányelvnek megfelelő jelölést kapott.

Ez az irányelv a már nem használt készülékek visszavételének és hasznosításának EU-szerte érvényes kereteit határozza meg.

Vevőszolgálat

Ha a használattal kapcsolatban bármilyen kérdése van, ha nem tudja önállóan elhárítani a zavart a készüléken, vagy ha a készüléket meg kell javítani, forduljon vevőszolgálatunkhoz.

Számos problémát saját maga is megoldhat a jelen útmutatóban vagy a weboldalunkon található zavarelhárítási információk segítségével.

Amennyiben ez nem sikerül, forduljon vevőszolgálatunkhoz.

Mi mindig megtaláljuk a megfelelő megoldást, és megpróbáljuk elkerülni a vevőszolgálati technikusok felesleges kiszállását.

Gondoskodunk arról, hogy készülékét szakképzett vevőszolgálati technikusok eredeti pótalkatrészekkel megjavítsák garanciális esetben és a gyártói garancia lejártá után.

Biztonsági okokból a készüléket csak szakképzett személyek javíthatják. A garanciaigény megszűnik, ha a javítást vagy beavatkozást olyan személy végzi, akinek nincs erre tőlünk felhatalmazása, vagy ha a készülékeinket olyan pótalkatrészekkel, kiegészítőkkel vagy tartozékokkal látják el, amelyek nem eredeti alkatrészek, és ezáltal meghibásodik a készülék.

A megfelelő környezetbarát tervezésről szóló rendelet szerint a működés szempontjából releváns eredeti pótalkatrészeket készülékének az Európai Gazdasági Térségben való forgalomba hozatalától számítva legalább 10 évig beszerezheti vevőszolgálatunknál.

Megjegyzés: A vevőszolgálat tevékenysége a gyártói garanciális feltételek keretében ingyenes.

Az Ön országában érvényes garanciaidőről és garanciális feltételekről vevőszolgálatunktól, kereskedőjétől vagy weboldalunkról szerezhet részletes információkat.

Ha a vevőszolgálatához fordul, tartsa kéznél készüléke termékszámát (E-Nr.) és gyártási számát (FD).

A vevőszolgálat elérhetőségét megtalálja a vevőszolgálatok mellékelt jegyzékében vagy a weboldalunkon.

Termékszám (E-Nr.) és gyártási szám (FD)

A termékszámot (E-Nr.) és a gyártási számot (FD) a készülék típusabláján találja.

Az adattábla a modelltől függően ezen a helyen található:







- az ajtó belső oldalán.
- a szervizfedél belső oldalán.
- a készülék hátoldalán.

Készüléke adatait és a vevőszolgálat telefonszámát gyorsan megtalálja, ha feljegyzi magának az adatokat.

Fogyasztási értékek

A megadott fogyasztási értékek körülbelüli adatok.

Az értékek a víznyomástól, a vízkeménységtől, a víz bemeneti hőmérsékletétől, a helyiséghőmérséklettől, a mosnivaló típusától, mennyiségétől és szennyezett-ségétől, a használt mosószertől, az áramellátás ingadozásától és a kiválasztott beállításoktól függően eltérhetnek a megadott értékektől.

Program	Hőmér-séklet (°C)	Betölthető ruha-mennyi-ség (kg)	Energiafo-gyasz-tás (kWh) ¹	Vízfo-gyasz-tás (l) ¹	Program-ido (h) ¹	Maradék nedves-ség (%) ^{1,2}
Pamut	20	7	0,29	79	3	58
Pamut ³	40	7	1,05	79	3	58
Pamut	60	7	1,30	79	3	58
Pamut 		7	0,80	44	3 1/2	53
Pamut 		3,5	0,65	33	3 1/2	53
Pamut 		3,5	0,60	42	3	53
Pamut	90	7	2,15	88	3	58
Kímélő mosás ³	40	4	0,77	63	2 1/2	40
Gyors / Mix	40	4	0,62	44	1	60
Finom / Selyem	30	2	0,22	35	3/4	30
Gyapjú 	30	2	0,22	40	3/4	45

¹ Az EN60456 érvényes változata szerinti értékek

² Maradék nedvességtartalom adatai a programfüggő centrifugafordulatszám-korlátozás és a maxi-mális betölthető mennyiség alapján.

³ Információ a vizsgálatot végző intézmények számára: Az érvényes EN60456 szabvánnyal össz-hangban történő vizsgálat esetén a maximális centrifuga-fordulatszámot kell választani.

⁴ Programbeállítás maximális fordulatszámmal a 2010/30/EU irányelv szerinti, hideg vízzel (15 °C) történő vizsgálathoz és energiafogyasztás címkézéséhez. A programok a normál mértékben szennyezett pamut textiliák mosására alkalmasak, és a kombinált energia- és vízfogyasztás tekintetében a leghatékonyabbak. A programhoz tartozó hőmérsékleti érték a textiliákon elhelyezett kezelési címkén feltüntetett hőmérséklethez igazodik. A tényleges mosási hőmérséklet energiata-karékossági okokból eltérhet a program megadott hőmérsékletétől, a mosóhatás megfelel a tör-vényi előírásoknak.

Műszaki adatok

A készülékkel kapcsolatos tények és adatok itt találhatóak.

Készülék magassága	850 mm
Készülék szélessége	600 mm
Készülék mélysége	550 mm
Súly	65 - 70 kg ¹
Maximális betöltési mennyiség	7 kg
Hálózati feszültség	220 - 240 V, 50 Hz
⇌ Minimális szerelési biztosíték	10 A
Névleges teljesítmény	2300 W
Teljesítményfelvétel	<ul style="list-style-type: none"> ■ Kikapcsolt üzemmód: 0,12 W ■ Bekapcsolva hagyott üzemmód: 0,50 W
Víznyomás	<ul style="list-style-type: none"> ■ Legalább: 100 kPa (1 bar) ■ Legfeljebb: 1000 kPa (10 bar)
Vízbevezető tömlő hossza	150 cm
Vízvezető tömlő hossza	150 cm
Hálózati csatlakozóvezeték hossza	160 cm
Maximális szivattyúzási magasság	100 cm
Minimális szivattyúzási magasság	60 cm

¹ A készülék kivitelétől függően



Thank you for buying a Bosch Home Appliance!

Register your new device on MyBosch now and profit directly from:

- **Expert tips & tricks for your appliance**
- **Warranty extension options**
- **Discounts for accessories & spare-parts**
- **Digital manual and all appliance data at hand**
- **Easy access to Bosch Home Appliances Service**

Free and easy registration – also on mobile phones:

www.bosch-home.com/welcome

BOSCH
HOME APPLIANCES
SERVICE

Looking for help? You'll find it here.

Expert advice for your Bosch home appliances, help with problems or a repair from Bosch experts.

Find out everything about the many ways Bosch can support you:

www.bosch-home.com/service

Contact data of all countries are listed in the attached service directory.

Robert Bosch Hausgeräte GmbH

Carl-Wery-Straße 34

81739 München

GERMANY

www.bosch-home.com



9001475640 (991007)

hu