



Zarejestruj
swoje nowe
urządzenie na MyBosch
i skorzystaj z bezpłatnych
opcji dodatkowych:
[bosch-home.com/
welcome](https://bosch-home.com/welcome)



Suszarka bębnowa

WTX87EH0EU

pl Instrukcja obsługi i ustawiania

Nowa suszarka bębnowa

Gratulujemy zakupu nowej suszarki bębnowej marki Bosch.

Zachęcamy do przeczytania instrukcji obsługi i zapoznania się z zaletami zakupionej suszarki.

Każde urządzenie opuszczające nasz zakład zostało starannie sprawdzone pod kątem działania i stanu, aby sprostać wysokim wymaganiom jakości urządzeń marki Bosch.

W celu uzyskania szczegółowych informacji oraz zapoznania się z ofertą naszych produktów, wyposażenia dodatkowego, części zamiennych oraz usług serwisowych można odwiedzić naszą stronę internetową www.bosch-home.com lub skontaktować się z centrum obsługi klienta.

Jeśli w instrukcji obsługi i ustawiania opisane są różne modele, to w odpowiednich miejscach wskazane są różnice.



Przed użyciem suszarki bębnowej należy przeczytać niniejszą instrukcję obsługi i ustawiania!

Zasady prezentacji

⚠ Ostrożnie!

Taka kombinacja symbolu i hasła ostrzegawczego wskazuje na sytuację, która jest potencjalnie niebezpieczna. Niezachowanie środków ostrożności może prowadzić do obrażeń lub śmierci.

Uwaga!

To hasło ostrzegawcze wskazuje na sytuację, która jest potencjalnie niebezpieczna. Niezachowanie środków ostrożności może spowodować szkody materialne lub zanieczyszczenie środowiska.

Wskazówka / Rada

Wskazówki odnośnie optymalnej eksploatacji urządzenia / przydatne informacje.

1. 2. 3. / a) b) c)

Poszczególne etapy działania są oznaczone cyframi lub literami.

■ / -

Elementy wykazów są oznaczone punktem lub myślnikiem.

Spis treści

 Przeznaczenie urządzenia 4	Ustawienia programu 34
 Instrukcje bezpieczeństwa 5	Włączanie programu 34
Dzieci/inne osoby/zwierzęta 5	Przebieg programu 35
Instalacja 6	Zmiana programu lub
Obsługa 8	dokładanie prania 35
Czyszczenie/konserwacja 11	Przerwanie programu 35
 Wskazówki dotyczące	Koniec programu 35
oszczędności 13	Wyjmowanie prania i wyłączenie
 Ustawianie i podłączanie	urządzenia 35
urządzenia 13	Opróżnianie pojemnika na
Zakres dostawy 13	skondensowaną wodę 36
Ustawianie urządzenia 14	 Ustawienia urządzenia 37
Zmiana strony otwierania drzwi 15	Zabezpieczenie przed dziećmi 37
Podłączanie urządzenia 18	Ustawienia podstawowe 37
Przed pierwszym użyciem 19	 Home Connect 38
Wyposażenie opcjonalne 20	Wywoływanie menu
 Skrócona instrukcja obsługi . . . 21	Home Connect 38
 Informacje na temat	Łączenie z siecią domową
urządzenia 22	i aplikacją Home Connect 38
Przegląd elementów urządzenia 22	Aktywacja/dezaktywacja Wi-Fi 40
Prześlona 23	Resetowanie ustawień sieciowych 41
 Wyświetlacz 23	Aktualizacja oprogramowania 41
Wskazówki na wyświetlaczu 25	Zarządzanie energią 42
 Przegląd programów 26	Inteligentne wybieranie programu 43
 Ustawienia 29	Zdalna diagnostyka 44
 Pranie 31	Informacja dotycząca
Przygotowanie prania 31	ochrony danych osobowych 44
Sortowanie prania 31	Deklaracja zgodności 45
 Obsługa urządzenia 32	 Funkcja redukcji zanieczeń 45
Wkładanie prania i włączanie	Napełnianie zbiornika na wodę 45
urządzenia 32	Programy do redukcji zanieczeń 46
Obsługa/nawigacja 33	Czyszczenie filtra w zbiorniku
Ustawianie programu 33	na wodę 47
	 Odprowadzanie
	skondensowanej wody 48
	 Czyszczenie i przegląd 50
	Czyszczenie urządzenia 50
	Czyszczenie części spodniej 51
	Czyszczenie czujnika wilgotności 54

Czyszczenie filtra w pojemniku na skondensowaną wodę 54



Pielęgnacja urządzenia 55

Przygotowanie pielęgnacji urządzenia 56

Przebieg zwykłej pielęgnacji urządzenia 57

Przebieg intensywnej pielęgnacji urządzenia 58



Pomoc w przypadku usterek urządzenia 62



Transport urządzenia 65



Parametry zużycia 66

Tabela parametrów zużycia 66

Najbardziej efektywny program do tkanin bawełnianych 66



Dane techniczne 67



Utylizacja 67



Serwis 68



Przeznaczenie urządzenia

- Urządzenie jest przeznaczone wyłącznie do użytku w warunkach domowych.
- Nie instalować ani nie używać urządzenia w żadnym miejscu narażonym na ujemne temperatury ani na zewnątrz. Istnieje ryzyko, że w przypadku zamarznięcia pozostałej w nim wody urządzenie ulegnie uszkodzeniu. Zamarznięte węże mogą ulec rozerwaniu/rozsadzeniu.
- Urządzenie może być używane wyłącznie do suszenia i odświeżania domowego prania, składającego się z rzeczy upranych w wodzie i nadających się do suszarki bębnowej (patrz etykieta na danym egzemplarzu). Zabrania się użytkowania urządzenia do celów niezgodnych z jego przeznaczeniem.
- Urządzenie jest przeznaczone do użytkowania na wysokości do 4000 m n.p.m.

Przed włączeniem urządzenia:

Sprawdzić, czy nie ma na nim widocznych uszkodzeń. Nie użytkować urządzenia, jeśli jest uszkodzone. Jeśli zaistnieją jakieś problemy, prosimy o zwrócenie się do wyspecjalizowanego dealera lub naszego punktu obsługi klienta.

Należy zapoznać się i postępować według instrukcji obsługi i instalacji oraz wszelkich pozostałych informacji dołączonych do urządzenia.

Należy zachować tę dokumentację do późniejszego użytku lub do użytku przyszłego właściciela.

Instrukcje bezpieczeństwa

Poniższe informacje dotyczące bezpieczeństwa i ostrzeżenia służą zminimalizowaniu ryzyka obrażeń i szkód materialnych w Twoim otoczeniu.

Tym niemniej, ważne jest podjęcie czynności zapobiegawczych oraz zachowanie odpowiedniej ostrożności podczas montażu, konserwacji, czyszczenia oraz użytkowania urządzenia.

Dzieci/inne osoby/zwierzęta

Ostrzeżenie Ryzyko utraty życia!

Dzieci oraz inne osoby, które nie są w stanie ocenić ryzyka wiążącego się z używaniem urządzenia mogą ulec zranieniu lub znaleźć się w sytuacjach zagrożenia życia. Dlatego należy pamiętać:

- To urządzenie może być używane przez dzieci powyżej 8 lat oraz osoby z obniżonym poziomem możliwości fizycznych, sensorycznych lub umysłowych, a także osoby bez doświadczenia czy wiedzy o bezpiecznym używaniu urządzenia pod warunkiem, że osoby te rozumieją potencjalne ryzyko, jakie wiąże się z używaniem tego urządzenia.

- Dzieciom należy zabronić zabawy tym urządzeniem.
- Nie zezwalać dzieciom na czyszczenie ani na konserwację urządzenia bez nadzoru osoby dorosłej.
- Należy pilnować, aby dzieci w wieku poniżej 3 lat oraz zwierzęta nie przebywały w pobliżu urządzenia.
- Dzieci ani osoby, które nie są w stanie ocenić ryzyka nie mogą bez nadzoru pozostawać w pobliżu urządzenia.

Ostrzeżenie Ryzyko utraty życia!

Dzieci mogą zatrzasnąć się w urządzeniach, znajdując się tym samym w sytuacji zagrożenia życia.

- Nie umieszczać urządzenia za drzwiami, ponieważ może to utrudnić otwarcie drzwi urządzenia bądź też spowodować, że ich otwarcie będzie w ogóle niemożliwe.
- Gdy urządzenie osiągnie kres swojego okresu eksploatacyjnego, wyciągnąć wtyczkę z gniazdka **przed** odcięciem kabla zasilającego, a następnie zniszczyć zamek znajdujący się na drzwiach urządzenia.

Ostrzeżenie

Ryzyko uduszenia się!

Jeżeli pozwolimy dzieciom bawić się opakowaniem/folią lub częściami opakowania, będą mogły się tym owinąć lub naciągnąć na głowę i może dojść do uduszenia. Chronić z dala od dzieci opakowanie/folię lub części opakowania.

Ostrzeżenie

Ryzyko zatrucia!

Środki piorące i preparaty do tkanin mogą spowodować zatrucie w przypadku ich spożycia.

W razie przypadkowego połknięcia środka, należy zasięgnąć porady lekarza. Środki piorące i preparaty do tkanin należy przechowywać poza zasięgiem dzieci.

Ostrzeżenie

Podrażnienie oczu/skóry!

Kontakt ze środkami piorącymi i zmiękczejacymi może spowodować podrażnienie oczu lub skóry.

W razie dostania się do oczu/kontakt z skórą środka piorącego lub preparatu do tkanin, dokładnie przepłukać oczy/skórę. Środki piorące i preparaty do tkanin należy przechowywać poza zasięgiem dzieci.

Instalacja

Ostrzeżenie

Ryzyko porażenia prądem / pożaru/ szkód materialnych/ uszkodzenia urządzenia!

Jeżeli urządzenie nie zostało prawidłowo zamontowane, może dojść do niebezpiecznej sytuacji. Upewnić się, że:

- Napięcie w gniazdku jest zgodne z napięciem określonym na urządzeniu (tabliczka identyfikacyjna). Poziomy obciążenia oraz wymagana ochrona bezpiecznika są określone na tabliczce identyfikacyjnej.
- Urządzenie nie może być zasilane za pośrednictwem zewnętrznego urządzenia wyłączającego, takiego jak minutnik, ani też podłączone do obwodu, który jest stale włączany i wyłączany przez sieć zasilającą.
- Wtyczka do sieci zasilającej oraz gniazdko wtykowe z bolcem ochronnym pasują do siebie oraz że instalacja uziemiająca została prawidłowo wykonana.
- Przekrój poprzeczny kabla w instalacji jest odpowiedni.

- Swobodny dostęp do wtyczki sieciowej musi być zapewniony przez cały czas. Jeśli nie jest to możliwe, w celu zapewnienia zgodności z odpowiednimi przepisami w zakresie bezpieczeństwa, do instalacji podłączonej na stałe należy wbudować przełącznik (2-biegunowy wyłącznik) zgodny z przepisami dotyczącymi instalacji elektrycznych.
- W przypadku zastosowania stacjonarnego wyłącznika nadmiarowo-prądowego, używać tylko takiego wyłącznika, który ma następujące oznaczenie: . Obecność tego oznaczenia jest jedynym sposobem na upewnienie się, że spełnia on wymagania wszystkich obowiązujących przepisów.

Ostrzeżenie

Ryzyko porażenia prądem/ ryzyko pożaru/ryzyko szkód materialnych/ryzyko dla urządzenia!

Jeżeli kabel do podłączenia do sieci elektrycznej był modyfikowany lub uległ uszkodzeniu, może to skutkować porażeniem prądem, zwarcieniem lub pojawieniem się ognia z racji jego przegrzania.

Przewód zasilający nie jest skręcony, zgnieciony lub zmodyfikowany i nie styka się z żadnym źródłem ciepła.

Ostrzeżenie

Ryzyko pożaru/ryzyko szkód materialnych/uszkodzenia urządzenia!

Używanie przedłużaczy lub rozgałęźników może zakończyć się pożarem wskutek przegrzania lub zwarcia. Podłączyć urządzenie bezpośrednio do odpowiednio zamontowanego gniazdka z uziemieniem. Nie używać przedłużaczy, rozgałęźników ani listew wielogniazdkowych.

Ostrzeżenie

Ryzyko dla zdrowia/ryzyko szkód materialnych/ uszkodzenia urządzenia!

- Urządzenie może wibrować lub przemieszczać się w trakcie użytkowania, co potencjalnie może skutkować obrażeniami lub uszkodzami materialnymi. Ustawić urządzenie na czystej, równej i twardej powierzchni przy pomocy poziomicy, a następnie przytwierdzić w wypoziomowanej pozycji wykorzystując wkęcane podstawki.

- Nieodpowiednie umieszczenie (ustawienie) tego urządzenia nad pralką może spowodować zagrożenie dla zdrowia, szkody materialne i/lub uszkodzenie urządzenia. Jeżeli urządzenie ma być umieszczone nad pralką, musi ona mieć co najmniej taką samą głębokość i szerokość, i powinna być zamocowana za pomocą odpowiedniego zestawu, zależnie od wyposażenia.
→ *Strona 20*
Urządzenie NALEŻY zamocować przy użyciu tego zestawu przyłączeniowego. Umieszczanie urządzenia w jakikolwiek inny sposób jest zabronione.
- W przypadku pochwycenia jednego z wystających elementów urządzenia (np. drzwi) w celu podniesienia urządzenia bądź jego przesunięcia, element taki może się oderwać i spowodować obrażenia. Nie chwytać za żadne wystające elementy urządzenia w celu jego przesunięcia.

Ostrzeżenie **Ryzyko odniesienia obrażeń!**

- Urządzenie jest bardzo ciężkie. Jego podnoszenie może spowodować obrażenia. Nie podnosić tego urządzenia samodzielnie.
- Urządzenie to posiada ostre krawędzie, które mogą spowodować okaleczenie dłoni. Nie chwytać urządzenia za ostre krawędzie. Podnosić je jedynie po założeniu rękawic ochronnych.
- Jeżeli przewody lub kable elektryczne nie są poprowadzone prawidłowo, można się o nie potknąć i odnieść obrażenia. Poprowadzić przewody i kable tak, aby nie stanowiły zagrożenia potknięcia.

Obsługa

Ostrzeżenie **Ryzyko eksplozji/ryzyko pożaru!**

Pranie, które wchodziło w kontakt z rozpuszczalnikami, olejem, woskiem, środkami do usuwania wosku, farby, smaru lub plam, może spowodować pojawienie się ognia podczas suszenia w maszynie lub też spowodować w niej eksplozję. Dlatego należy pamiętać:

- Przed przystąpieniem do suszenia w maszynie, dokładnie przepłukać pranie ciepłą wodą oraz środkiem piorącym.
- Nie umieszczać rzeczy przeznaczonych do suszenia w urządzeniu, jeżeli nie zostały wcześniej uprane.
- Nie używać tego urządzenia, jeżeli do czyszczenia tego prania były stosowane przemysłowe środki chemiczne.

Ostrzeżenie

Ryzyko eksplozji/ryzyko pożaru!

- Jeżeli w filtrze kłaczków pozostał jakikolwiek materiał może on ulec zapaleniu podczas cyklu suszenia albo nawet spowodować zapalenie się lub eksplozję urządzenia. Należy regularnie czyścić filtr kłaczków.
- Niektóre rzeczy mogą się zapalić, gdy suszenie jest w toku lub nawet spowodować, że urządzenie zapali się lub eksploduje. Usunąć wszelkie zapalniczki i zapałki z kieszeni z ubrań.
- Jeżeli w pobliżu urządzenia w powietrzu znajduje się miął węglowy lub mąka, może to spowodować eksplozję. Upewnić się, że obszar wokół urządzenia jest czysty, gdy jest ono w ruchu.

Ostrzeżenie

Ryzyko pożaru/ryzyko szkód materialnych/uszkodzenia urządzenia!

Urządzenie zawiera czynnik chłodniczy R290, który jest bezpieczny dla środowiska, ale łatwopalny.

Nie zbliżać się do urządzenia z otwartym płomieniem i innymi źródłami ognia.



Ostrzeżenie

Ryzyko pożaru/ryzyko szkód materialnych/uszkodzenia urządzenia!

Jeżeli program zostaje przerwany przed zakończeniem cyklu suszenia, uniemożliwia to należyte wystygnięcie prania i pranie może się zapalić albo może dojść do zaistnienia szkód materialnych lub uszkodzenie urządzenia.

- Podczas ostatniej części cyklu suszenia, pranie w bębnie nie jest podgrzewane (cykl chłodzenia). Służy to zagwarantowaniu, że pranie pozostaje w temperaturze, która uniemożliwia jego uszkodzenie.
- Nie wyłączać urządzenia przed zakończeniem cyklu suszenia, chyba że wszystkie rzeczy zostaną z bębna wyjęte i rozłożone (w celu uwolnienia z nich ciepła).

⚠ Ostrzeżenie
Ryzyko zatrucia/szkód
materialnych!

Woda ze skroplin nie jest wodą pitną i może być zanieczyszczona kłaczkami. Zatruta woda ze skroplin może być niebezpieczna dla zdrowia i może też spowodować szkody materialne.

Nie pić ani nie używać ponownie.

⚠ Ostrzeżenie
Ryzyko zatrucia!

Trujące opary mogą być wydzielane przez środki do czyszczenia zawierające rozpuszczalniki, np. rozpuszczalnik do czyszczenia. Nie używać środków do czyszczenia zawierających rozpuszczalniki.

⚠ Ostrzeżenie
Ryzyko odniesienia obrażeń!

- Opieranie się/siedzenie na drzwiach urządzenia, gdy są otwarte, może skutkować przewróceniem się urządzenia i spowodować obrażenia. Nie opierać się o otwarte drzwiczki urządzenia.
- Wchodzenie na urządzenie może prowadzić do złamania się jego blatu i spowodować obrażenia. Nie wchodzić na urządzenie.

- Sięganie do bębna, gdy nadal się obraca naraża dłonie na zranienie. Należy poczekać, aż bęben przestanie się obracać.

Uwaga!
Szkody materialne/
uszkodzenie urządzenia

- Jeżeli ilość prania w urządzeniu przekracza limit ładowności, może ono nie działać poprawnie lub też spowodować szkody materialne albo uszkodzenie urządzenia. Nie przekraczać limitu ładowności suchego prania. Pilnować, aby nie przekraczać limitów określonych dla poszczególnych programów. → *Strona 26*
- W przypadku obsługi urządzenia bez wyłączacza kłaczków (np. filtra kłaczków, zbiornika kłaczków, zależnie od specyfikacji urządzenia) lub jeśli wyłączacz kłaczków jest niekompletny lub uszkodzony, może to spowodować uszkodzenie urządzenia. Nie używać urządzenia bez wyłączacza kłaczków lub gdy wyłączacz kłaczków jest niekompletny albo uszkodzony.

- Lekkie rzeczy takie jak włosy czy kłaczki mogą zostać zassane do otworu wlotu powietrza, gdy urządzenie jest włączone. Powinny one znajdować się z dala od urządzenia.
- Pianka lub guma piankowa może ulec deformacji i roztopić się podczas suszenia w urządzeniu. Nie suszyć w urządzeniu rzeczy zawierających piankę lub gumę piankową.
- Wlanie nieodpowiedniej ilości środka piorącego lub środka czyszczącego do urządzenia może spowodować szkody materialne lub uszkodzenie urządzenia. Używać środków piorących/ płynów zmiękczających zgodnie z instrukcjami producenta.
- Jeżeli urządzenie się przegrzewa, może to spowodować jego niepoprawne działanie lub też może spowodować szkody materialne lub uszkodzenia. Pilnować, aby otwór wlotu powietrza nigdy nie był zablokowany podczas działania urządzenia, a obszar wokół urządzenia jest odpowiednio wentylowany.

Czyszczenie/konserwacja



Ostrzeżenie

Ryzyko utraty życia!!

Urządzenie jest zasilane prądem elektrycznym. Kontakt z elementami znajdującymi się pod napięciem oznacza ryzyko porażenia prądem. Dlatego należy pamiętać:

- Wyłączyć urządzenie. Odłączyć urządzenie od zasilania prądem (wyciągnąć wtyczkę).
- Nigdy nie chwytać wtyczki wilgotnymi rękami.
- W momencie usuwania wtyczki z gniazdka, zawsze chwytać za wtyczkę a nie za kabel, ponieważ w przeciwnym przypadku może to spowodować uszkodzenie kabla.
- Nie wprowadzać modyfikacji technicznych do urządzenia ani jego elementów.
- Wszelkie naprawy lub inne prace na urządzeniu powinny być wykonywane jedynie przez nasz punkt serwisowy lub przez elektryka. To samo odnosi się do wymiany kabla elektrycznego (jeśli konieczne).
- Zapasowe kable elektryczne mogą być zamówione w naszym punkcie serwisowym.

⚠ Ostrzeżenie
Ryzyko zatrucia!

Trujące opary mogą być wydzielane przez środki do czyszczenia zawierające rozpuszczalniki, np. rozpuszczalnik do czyszczenia. Nie używać środków do czyszczenia zawierających rozpuszczalniki.

⚠ Ostrzeżenie
Ryzyko porażenia prądem/ szkód materialnych/ uszkodzenia urządzenia!

Jeżeli wilgoć dostanie się do urządzenia, może to być przyczyną zwarcia. Do czyszczenia urządzenia nie należy używać myjki ciśnieniowej, oczyszczacza parowego, węża ani pistoletu na parę.

⚠ Ostrzeżenie
Ryzyko dla zdrowia/ryzyko szkód materialnych/ uszkodzenia urządzenia!

Użycie części zamiennych oraz akcesoriów innych marek jest niebezpieczne i może spowodować uszkodzenie zdrowia, szkód materialnych lub też uszkodzenie urządzenia. Ze względów bezpieczeństwa należy używać jedynie oryginalnych części zamiennych.

Uwaga!
Szkody materialne/ uszkodzenie urządzenia

Środki czyszczące i środki impregnujące do tkanin (np. odplamiacze, spryskiwacze do prania wstępnego itp.) mogą spowodować uszkodzenia w przypadku zetknięcia się z powierzchniami urządzenia. Dlatego należy pamiętać:

- Aby takie środki nie stykały się z powierzchnią urządzenia.
- Czyścić urządzenie jedynie wodą i wilgotną szmatką.
- Natychmiast usuwać wszystkie środki piorące, spryskiwacze i inne pozostałe rzeczy.



Wskazówki dotyczące oszczędności

- Przed rozpoczęciem suszenia odwirować pranie. Dzięki temu czas trwania programu ulega skróceniu i zmniejsza się zużycie energii.
- Włożyć do urządzenia maksymalny wsad dla wybranego programu.

Wskazówka: Przekroczenie maksymalnej pojemności ładunkowej wydłuża czas trwania programu i zwiększa zużycie energii.

- Użytkować urządzenie w pomieszczeniu z odpowiednią wentylacją i nie zasłaniać kratki wentylacyjnej urządzenia, co umożliwi prawidłową cyrkulację powietrza.
- Regularnie usuwać kłaczki z urządzenia. Zanieczyszczone kłaczkami urządzenie powoduje wydłużenie czasu trwania programu i zwiększa zużycie energii.
- Jeżeli urządzenie nie jest obsługiwane przez dłuższy czas przed włączeniem programu lub po jego zakończeniu, urządzenie automatycznie przełączy się na tryb oszczędzania energii. Po upływie kilku minut wyświetlacz i lampki kontrolne gasną i miga **Start/Reload** (Start/Dodanie prania). W celu zakończenia trybu oszczędzania energii wznowić obsługę urządzenia, np. otworzyć i zamknąć drzwi.
- Jeżeli urządzenie przełączone na tryb oszczędzania energii nie będzie przez dłuższy czas obsługiwane, wyłączy się automatycznie.

Wskazówka: Gdy Wi-Fi jest aktywne, urządzenie nie wyłącza się automatycznie.



Ustawianie i podłączanie urządzenia

Zakres dostawy

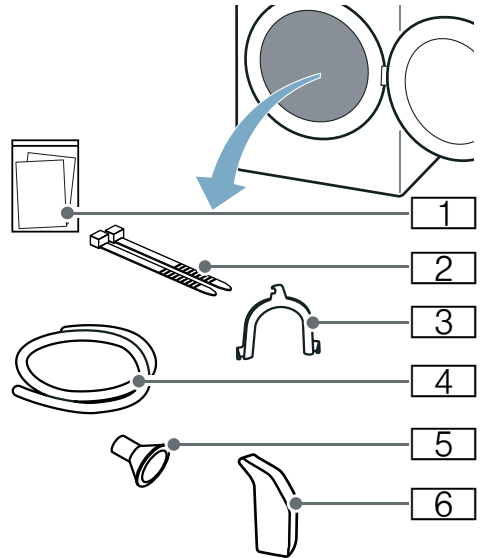

- 1 Dodatkowe dokumenty (np. instrukcja obsługi i ustawiania)
- 2 Elementy mocujące
- 3 Uchwyt do mocowania węża odprowadzającego wodę
- 4 Wąż odprowadzający wodę
- 5 Adapter przyłączeniowy
- 6 Dzbanek na wodę

1. Zdjąć z urządzenia wszystkie elementy opakowania oraz pokrowce ochronne.
2. Otworzyć drzwi.
3. Wyjąć z bębna wszystkie elementy wyposażenia dodatkowego. Urządzenie można teraz ustawić oraz podłączyć.

Uwaga!

Szkody materialne i uszkodzenie urządzenia

Pozostawione w bębnie przedmioty, które nie są związane z pracą urządzenia, mogą być przyczyną szkód materialnych oraz uszkodzeń urządzenia.

Usunąć z bębna zbędne przedmioty oraz wszystkie elementy wyposażenia dodatkowego.

Ustawianie urządzenia

Ostrzeżenie

Ryzyko utraty życia!

Dzieci mogą zatrzaskać się w urządzeniach, znajdując się tym samym w sytuacji zagrożenia życia.

- Nie umieszczać urządzenia za drzwiami, ponieważ może to utrudnić otwarcie drzwi urządzenia bądź też spowodować, że ich otwarcie będzie w ogóle niemożliwe.
- Gdy urządzenie osiągnie kres swojego okresu eksploatacyjnego, wyciągnąć wtyczkę z gniazdka **przed** odcięciem kabla zasilającego, a następnie zniszczyć zamek znajdujący się na drzwiach urządzenia.

Ostrzeżenie

Ryzyko eksplozji/ryzyko pożaru!

Jeżeli w pobliżu urządzenia w powietrzu znajduje się miał węglowy lub mąka, może to spowodować eksplozję.

Upewnić się, że obszar wokół urządzenia jest czysty, gdy jest ono w ruchu.

Ostrzeżenie

Ryzyko pożaru/ryzyko szkód materialnych/uszkodzenia urządzenia!

Urządzenie zawiera czynnik chłodniczy R290, który jest bezpieczny dla środowiska, ale łatwopalny.

Nie zbliżać się do urządzenia z otwartym płomieniem i innymi źródłami ognia.



Ostrzeżenie

Ryzyko dla zdrowia/ryzyko szkód materialnych/uszkodzenia urządzenia!

- Urządzenie może wibrować lub przemieszczać się w trakcie użytkowania, co potencjalnie może skutkować obrażeniami lub szkodami materialnymi. Ustawić urządzenie na czystej, równej i twardej powierzchni przy pomocy poziomicy, a następnie przytwierdzić w wypoziomowanej pozycji wykorzystując wkęcane podstawki.
- Nieodpowiednie umieszczenie (ustawienie) tego urządzenia nad pralką może spowodować zagrożenie dla zdrowia, szkody materialne i/lub uszkodzenie urządzenia. Jeżeli urządzenie ma być umieszczone nad pralką, musi ona mieć co najmniej taką samą głębokość i szerokość, i powinna być zamocowana za pomocą odpowiedniego zestawu, zależnie od wyposażenia. → *Strona 20* Urządzenie **NALEŻY** zamocować przy użyciu tego zestawu przyłączeniowego. Umieszczanie urządzenia w jakikolwiek inny sposób jest zabronione.

- W przypadku pochwycenia jednego z wystających elementów urządzenia (np. drzwi) w celu podniesienia urządzenia bądź jego przesunięcia, element taki może się oderwać i spowodować obrażenia. Nie chwytać za żadne wystające elementy urządzenia w celu jego przesunięcia.

⚠ Ostrzeżenie

Ryzyko odniesienia obrażeń!

- Urządzenie jest bardzo ciężkie. Jego podnoszenie może spowodować obrażenia. Nie podnosić tego urządzenia samodzielnie.
- Urządzenie to posiada ostre krawędzie, które mogą spowodować okaleczenie dłoni. Nie chwytać urządzenia za ostre krawędzie. Podnosić je jedynie po założeniu rękawic ochronnych.

Uwaga!

Szkody materialne/uszkodzenie urządzenia

Jeżeli urządzenie się przegrzewa, może to spowodować jego niepoprawne działanie lub też może spowodować szkody materialne lub urządzenia. Pilnować, aby otwór wlotu powietrza nigdy nie był zablokowany podczas działania urządzenia, a obszar wokół urządzenia jest odpowiednio wentylowany.

Uwaga!

Szkody materialne i uszkodzenie urządzenia

Przed opuszczeniem fabryki urządzenie zostało poddane testowi działania i może zawierać pozostałości wody. Te pozostałości wody mogą wyciekać w przypadku przechylenia urządzenia o ponad 40°.

Ustawić urządzenie w następujący sposób:

1. Ustawić urządzenie na czystym, równym i twardym podłożu.
2. Przy pomocy poziomiccy sprawdzić, czy urządzenie jest prawidłowo ustawione.

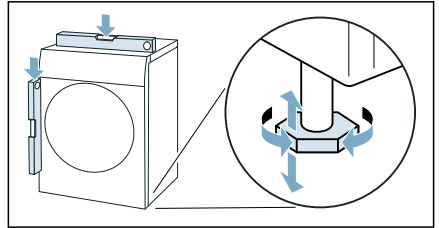

3. Jeżeli to konieczne, ponownie wypoziomować urządzenie przez wyregulowanie nóżek. Po ustawieniu urządzenia można je podłączyć.

Wskazówki

- Wszystkie nóżki urządzenia muszą stać stabilnie na podłożu.
- W przypadku nieprawidłowo wypoziomowanych urządzeń mogą występować niepożądane odgłosy, wibracje oraz nieregularna praca bębna, jak również może wyciekać woda z urządzenia.

Zmiana strony otwierania drzwi

Aby załadunek bębna był bardziej komfortowy, można zmienić stronę, po której znajduje się mechanizm otwierania drzwi w tym urządzeniu i dostosować ją na przykład do pralki stojącej obok.

Wskazówka: W momencie dostawy urządzenia mechanizm otwierania drzwi znajduje się po lewej stronie.

⚠ Ostrzeżenie

Ryzyko odniesienia obrażeń!

- Urządzenie jest bardzo ciężkie. Jego podnoszenie może spowodować obrażenia. Nie podnosić tego urządzenia samodzielnie.
- Urządzenie to posiada ostre krawędzie, które mogą spowodować okaleczenie dłoni. Nie chwytać urządzenia za ostre krawędzie. Podnosić je jedynie po założeniu rękawic ochronnych.

⚠ Ostrzeżenie

Ryzyko dla zdrowia/ryzyko szkód materialnych/uszkodzenia urządzenia!

W przypadku pochwycenia jednego z wystających elementów urządzenia (np. drzwi) w celu podniesienia urządzenia bądź jego przesunięcia, element taki może się oderwać i spowodować obrażenia. Nie chwytać za żadne wystające elementy urządzenia w celu jego przesunięcia.

Zmienić stronę otwierania drzwi, postępując w następujący sposób:

1. Otworzyć drzwi.
2. Wykręcić śruby zawiasów z urządzenia.

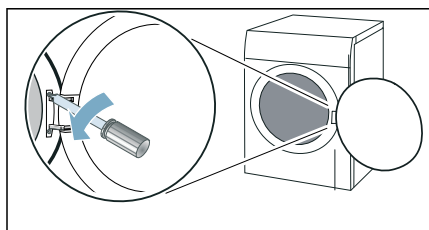

Wskazówka: Do zmiany strony otwierania drzwi używać wyłącznie wkrętaka T20 (Torx) i żadnych innych narzędzi.

3. Zdjąć drzwi i ostrożnie umieścić je na miękkiej, równej powierzchni.

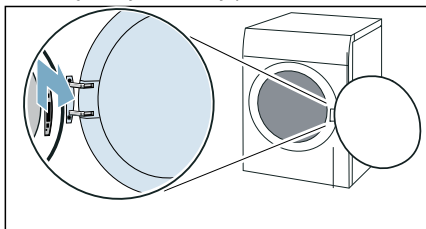

Wskazówka: Uważać, aby nie uszkodzić ani nie porysować drzwi, np. przez umieszczenie pod nimi miękkiego ręcznika.

4. Wykręcić śruby zawiasów i zdjąć zawiasy.

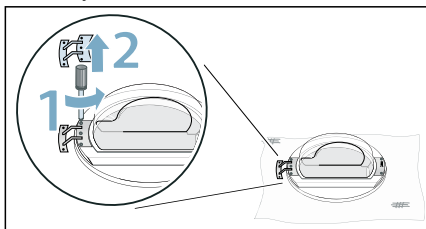

5. Wykręcić śruby z uchwytu drzwi i zdjąć uchwyt.

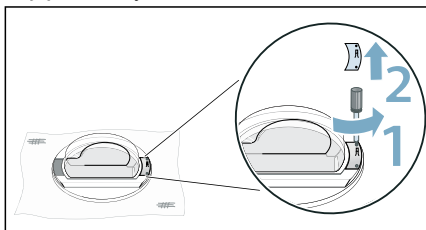

6. Odblokować pierścień drzwi.

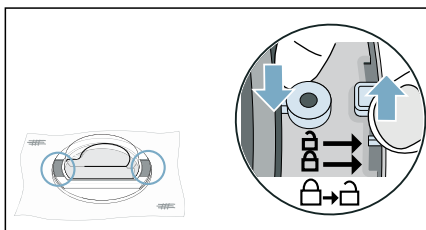

7. Wyjąć drzwi z pierścienia drzwi.

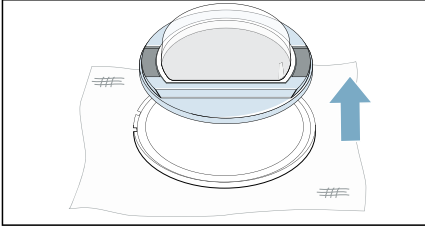

8. Obrócić pierścień drzwi o 180° i włożyć drzwi tak, aby pasowały.

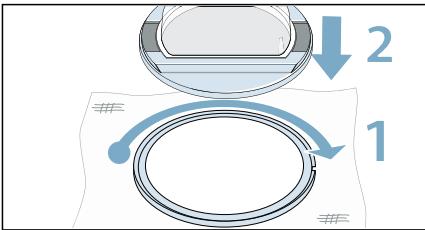

9. Zablokować pierścień drzwi.

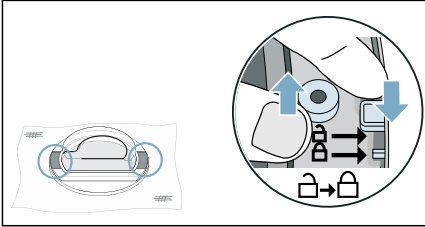

10. Przykręcić zawiasy do drzwi.

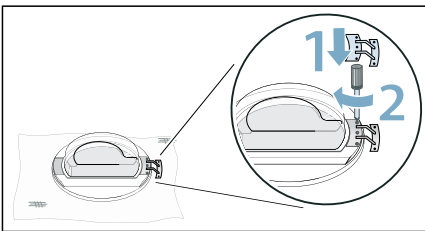

Wskazówka: Przy montażu zawiasów należy uważać, aby nie zaciśnąć ani nie uszkodzić uszczelki drzwi.

11. Przykręcić uchwyt do drzwi.

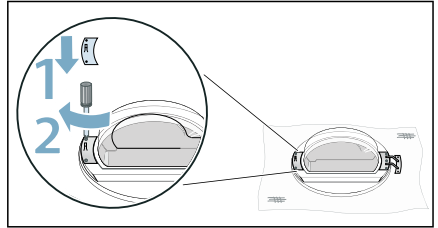

Wskazówka: Przy montażu uchwyty należy uważać, aby nie zaciśnąć ani nie uszkodzić uszczelki drzwi.

12. Zdemontować osłonę zamka drzwi.

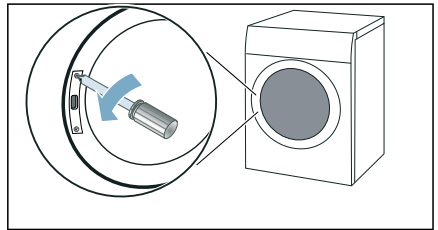

13. Usunąć zamek drzwi.

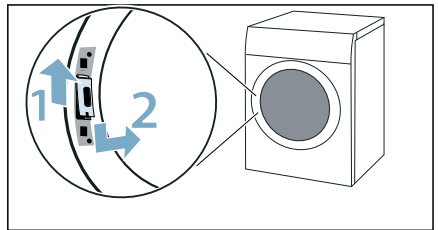

14. Zamek drzwi obrócić o 180° i zamontować po drugiej stronie.

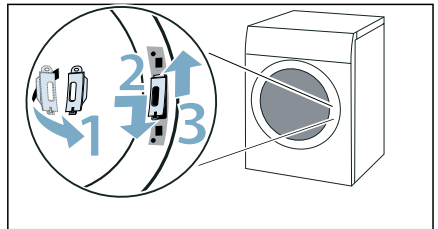

15. Przykręcić osłonę zamka drzwi.

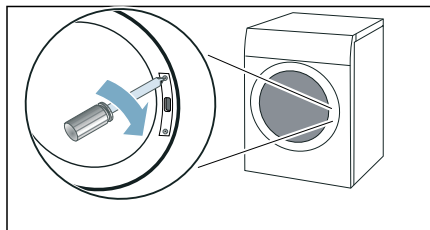

16. Wstawić drzwi i przykręcić.

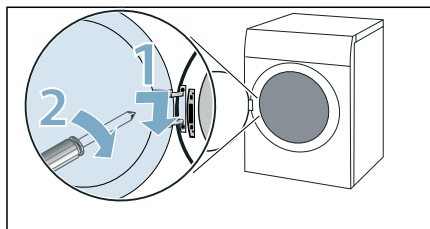

Teraz można podłączyć urządzenie.

Wskazówka: W celu przeprowadzenia ponownej zmiany strony otwierania drzwi, wykonać opisane czynności w odwrotnej kolejności.

Podłączanie urządzenia

Ostrzeżenie

Ryzyko porażenia prądem / pożaru / szkód materialnych / uszkodzenia urządzenia!

Jeżeli urządzenie nie zostało prawidłowo zamontowane, może dojść do niebezpiecznej sytuacji. Upewnić się, że:

- Napięcie w gniazdku jest zgodne z napięciem określonym na urządzeniu (tabliczka identyfikacyjna). Poziomy obciążenia oraz wymagana ochrona bezpiecznika są określone na tabliczce identyfikacyjnej.

- Urządzenie nie może być zasilane za pośrednictwem zewnętrznego urządzenia wyłączającego, takiego jak minutnik, ani też podłączone do obwodu, który jest stale włączony i wyłączany przez sieć zasilającą.
- Wtyczka do sieci zasilającej oraz gniazdko wtykowe z bolcem ochronnym pasują do siebie oraz że instalacja uziemiająca została prawidłowo wykonana.
- Przekrój poprzeczny kabla w instalacji jest odpowiedni.
- Swobodny dostęp do wtyczki sieciowej musi być zapewniony przez cały czas. Jeśli nie jest to możliwe, w celu zapewnienia zgodności z odpowiednimi przepisami w zakresie bezpieczeństwa, do instalacji podłączonej na stałe należy wbudować przełącznik (2-biegunowy wyłącznik) zgodny z przepisami dotyczącymi instalacji elektrycznych.
- W przypadku zastosowania stacjonarnego wyłącznika nadmiarowo-prądowego, używać tylko takiego wyłącznika, który ma następujące oznaczenie: . Obecność tego oznaczenia jest jedynym sposobem na upewnienie się, że spełnia on wymagania wszystkich obowiązujących przepisów.

Ostrzeżenie

Ryzyko porażenia prądem/ryzyko pożaru/ryzyko szkód materialnych/ryzyko dla urządzenia!

Jeżeli kabel do podłączenia do sieci elektrycznej był modyfikowany lub uległ uszkodzeniu, może to skutkować porażeniem prądem, zwarciem lub pojawieniem się ognia z racji jego przegrzania.

Przewód zasilający nie jest skreślony, zgnieciony lub zmodyfikowany i nie styka się z żadnym źródłem ciepła.

⚠ Ostrzeżenie
Ryzyko pożaru/ryzyko szkód materialnych/uszkodzenia urządzenia!

Używanie przedłużaczy lub rozgałęźników może zakończyć się pożarem wskutek przegrzania lub zwarcia.

Podłączyć urządzenie bezpośrednio do odpowiednio zamontowanego gniazdka z uziemieniem. Nie używać przedłużaczy, rozgałęźników ani listew wielogniazdkowych.

⚠ Ostrzeżenie
Ryzyko odniesienia obrażeń!

Jeżeli przewody lub kable elektryczne nie są poprowadzone prawidłowo, można się o nie potknąć i odnieść obrażenia.

Poprowadzić przewody i kable tak, aby nie stanowiły zagrożenia potknięcia.

Podłączyć urządzenie w następujący sposób:

1. Podłączyć wąż odprowadzający wodę. → *Strona 48*

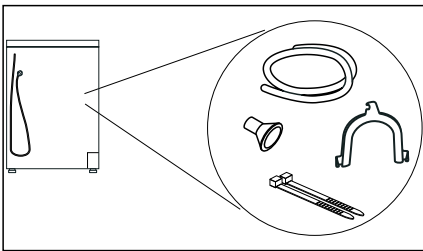

2. Wtyczkę sieciową urządzenia włożyć do przewidzianego do tego celu gniazda.
 3. Sprawdzić, czy wtyczka została prawidłowo włożona.
- Urządzenie jest teraz gotowe do pracy.

Uwaga!
Szkody materialne i uszkodzenie urządzenia

Urządzenie zawiera czynnik chłodniczy i może ulec uszkodzeniu w przypadku rozpoczęcia eksploatacji bezpośrednio po transporcie.

Przed uruchomieniem urządzenia odczekać dwie godziny.

Wskazówka: W przypadku wątpliwości podłączenie urządzenia należy zlecić fachowcowi.

Przed pierwszym użyciem

Przed włączeniem urządzenia:

Sprawdzić, czy nie ma na nim widocznych uszkodzeń. Nie użytkować urządzenia, jeśli jest uszkodzone. Jeśli zaistnieją jakieś problemy, prosimy o zwrócenie się do wyspecjalizowanego dealera lub naszego punktu obsługi klienta.

Wskazówka: Po prawidłowym ustawieniu i podłączeniu urządzenie jest gotowe do pracy. Stosowanie innych środków nie jest konieczne.

Wyposażenie opcjonalne

Wyposażenie opcjonalne można zamówić* w serwisie:

- **Kosz na wełnę:**
Pojedyncze tekstylia wełniane, buty sportowe i maskotki pluszowe suszyć lub wietrzyć w koszu na wełnę.
– Numer artykułu: **WMZ20600**.
- **Podest:**
W celu łatwiejszego wkładania i wyjmowania prania możliwe jest podwyższenie suszarki za pomocą podestu.
Dołączony wysuwany z podestu kosz na bieliznę może służyć do przenoszenia prania.
– Numer artykułu: **WMZ20500**.
- **Zestaw połączeniowy do tworzenia kolumny pralka-suszarka:**
W celu zaoszczędzenia miejsca suszarkę można ustawić na przystosowanej do tego celu pralce o identycznej głębokości i szerokości.
Do mocowania suszarki na pralce używać wyłącznie zestawu łączeniowego.
– Numer artykułu z wysuwanym blatem roboczym: **WTZ27400**
– Numer artykułu bez wysuwanego blatu roboczego: **WTZ27410**.
- **Zestaw przyłączeniowy:**
Skondensowaną wodę z urządzenia można odprowadzać za pomocą węża odprowadzającego do kanalizacji. W takim przypadku nie jest konieczne opróżnianie pojemnika na skondensowaną wodę w trakcie suszenia ani po każdym suszeniu.
– Numer artykułu: —

* w zależności od wyposażenia urządzenia



Skrócona instrukcja obsługi

Wskazówka: Urządzenie musi zostać prawidłowo ustawione i podłączone.

→ Strona 13

1

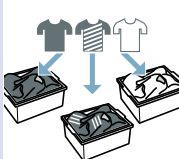
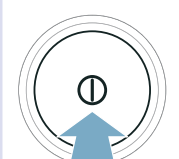
Przed rozpoczęciem programu:





Posortować pranie.

Włączyć urządzenie.

Wybrać program.

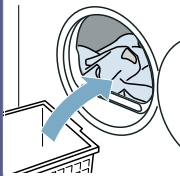
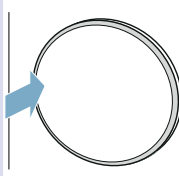
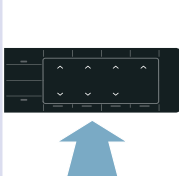
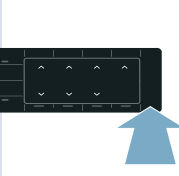
2

Otworzyć drzwi i włożyć pranie.

Zamknąć drzwi.

W razie potrzeby zmienić ustawienia programu.

Włączyć program.

3

Po zakończeniu programu:

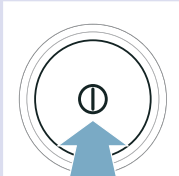
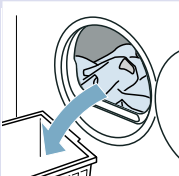
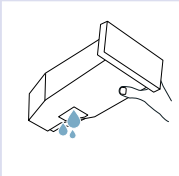
Wyłączyć urządzenie.

Otworzyć drzwi i wyjąć pranie.

Opróżnić pojemnik na skondensowaną wodę.

Informacje na temat urządzenia

Przegląd elementów urządzenia

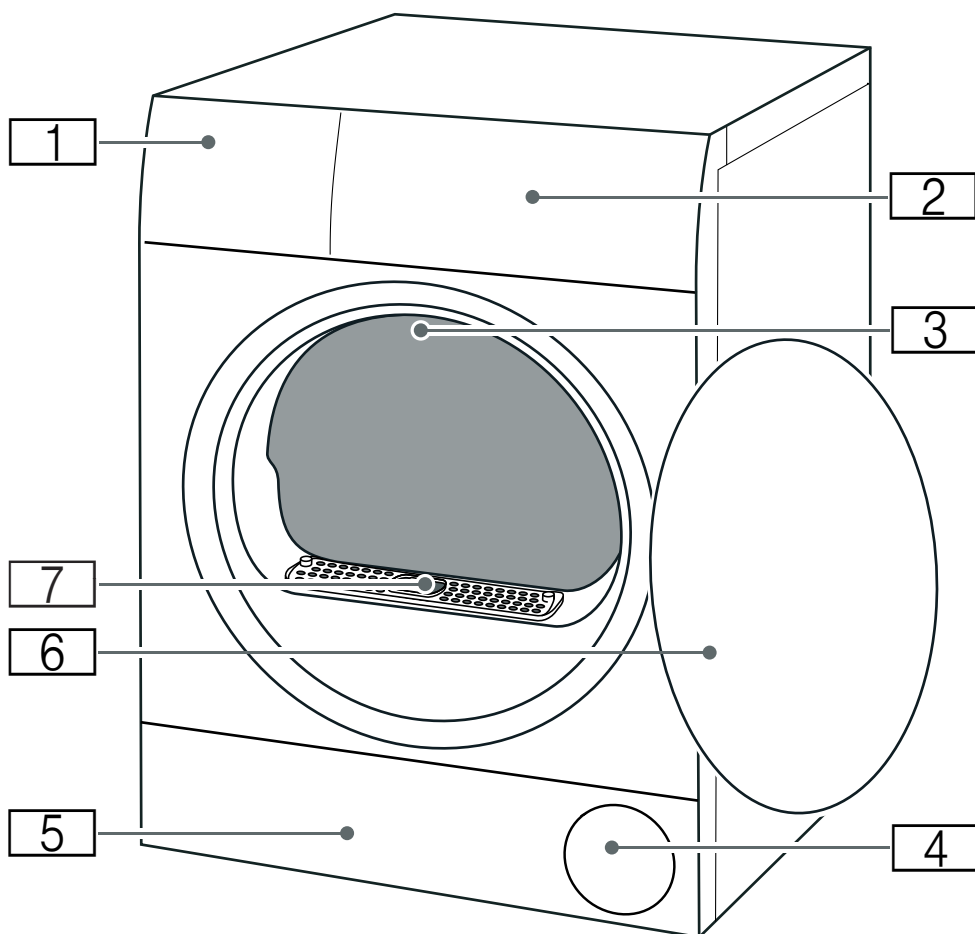

- 1** Pojemnik na skondensowaną wodę → Strona 36
- 2** Przesłona
- 3** Oświetlenie wnętrza bębna (w zależności od wyposażenia urządzenia)
- 4** Kratka wentylacyjna
- 5** Pokrywa serwisowa części spodniej → Strona 51
- 6** Drzwi
- 7** Pokrywa kanału wentylacyjnego (nie zdejmować)

Przesłona

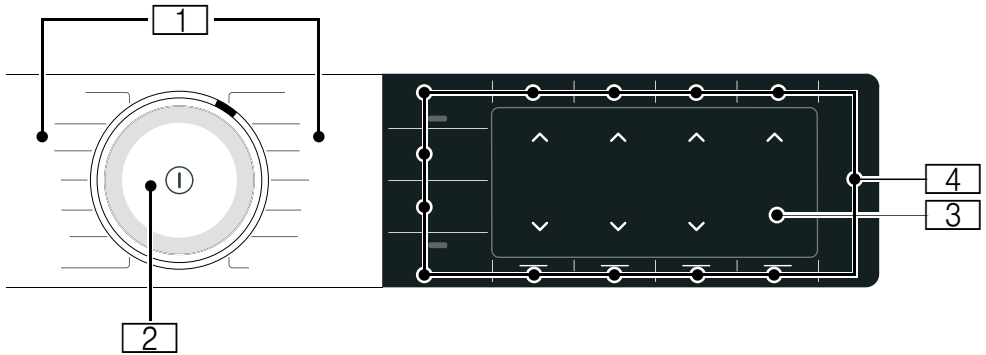







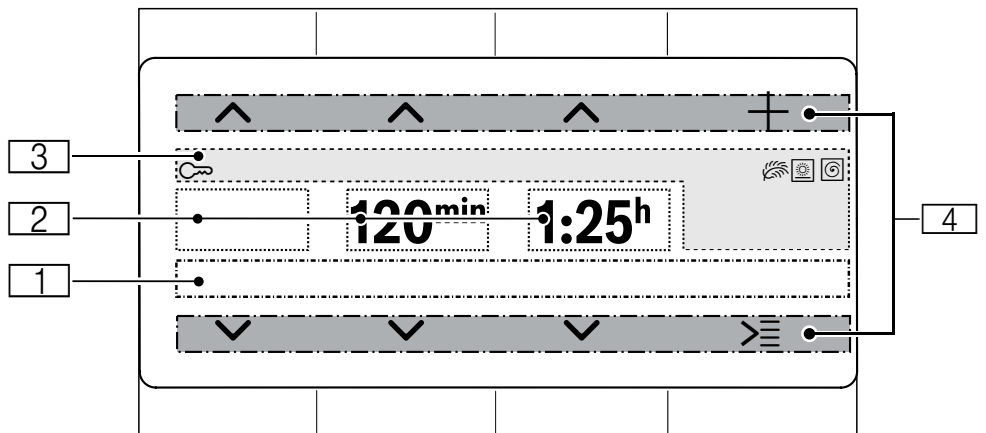











- 1 Programy**
- 2 Programator**
 - Obrócić: ustawianie programu
 - Nacisnąć: włączanie/wyłączenie urządzenia
- 3 Wyświetlacz**
Wyświetlanie ustawień i informacji
- 4 Przyciski**
ustawień programu oraz funkcji dodatkowych/ustawień urządzenia



Wyświetlacz



Wskazanie	Opis	Informacje
	Wskaźnik stanu	Uwagi dotyczące stanu programu oraz aktywowanych ustawień.
		
	Rezultat suszenia	Aktywowany jest rezultat suszenia  (Do szafy suche+)
		Aktywowany jest rezultat suszenia  (Do szafy suche)
		Aktywowany jest rezultat suszenia  (Do praso. Suszenie)
np. 20 min	Program czasowy	Czas trwania programu czasowego
np. 60 min	Mniej zagnieceń	Czas trwania fazy redukcji zagnieceń
np. 1:27	Czas trwania programu	Przewidywany czas trwania programu w godzinach i minutach.
np. 3 h	Opóźnienie uruchomienia programu	Opóźnienie uruchomienia programu w godzinach w przypadku dopasowywania i aktywowania czasu Gotowe za
		
	Zabezpieczenie przed dziećmi	świeci się: zabezpieczenie przed dziećmi jest aktywne. → <i>Strona 37</i>
	Stopień dosuszenia	Aktywowany jest stopień dosuszenia dla danego celu suszenia
	Suszenie delikatne	Aktywowane jest suszenie delikatne do delikatnych tkanin
	Prędkość obrotowa wirowania (w obr./min)	Aktywowana jest prędkość obrotowa wirowania uprzednio wirowanego prania
	Wi-Fi	<ul style="list-style-type: none"> ■ wył.: Wi-Fi jest dezaktywowane, a urządzenie nie jest połączone z siecią domową. ■ miga: urządzenie próbuje nawiązać połączenie z siecią domową. ■ świeci się: Wi-Fi jest aktywowane, a urządzenie jest połączone z siecią domową.
	Wi-Fi	Sieć Wi-Fi jest aktywowana, jednak urządzenie nie może połączyć się z siecią domową.
	Zdalny start	świeci się: aktywowana jest funkcja zdalnego włączania. → <i>Strona 29</i>
	Menedżer energii	świeci się: Urządzenie jest połączone z systemem Smart Energy (menedżerem energii) (system nie jest dostępny w każdym kraju)
		

	Moduły sterowania:	Aktywny moduł sterowania dla górnego lub dolnego przycisku.
^/∨	Zmiana wyboru	
+	Pozostałe opcje	
>☰	Programy dodatkowe	

Wskazówki na wyświetlaczu

Wskazanie	Informacje
Proszę opróżnić pojemnik na wodę	<ul style="list-style-type: none"> ■ Opróżnić pojemnik na skondensowaną wodę i z powrotem wsunąć na miejsce. → <i>Strona 36</i> Następnie nacisnąć Start/ ▷☰ Reload (Start/Dodanie prania). ■ Wyczyścić filtr w pojemniku na skondensowaną wodę. → <i>Strona 54</i> ■ Jeśli zainstalowany jest opcjonalny wąż odpływowy*, upewnić się, że wąż: <ul style="list-style-type: none"> - jest prawidłowo podłączony. → <i>Strona 48</i> - nie jest zagięty. - nie jest zablokowany ani zatkany, np. przez nagromadzenie osadu. ■ Przeprowadzić intensywną pielęgnację urządzenia. → <i>Strona 58</i> ■ Sprawdzić, czy do części spodniej nie przedostały się ciała obce. Otworzyć pokrywę serwisową i usunąć ciała obce. → <i>Strona 51</i>
Proszę wyczyścić filtr	Oczyścić część spodnią → <i>Strona 51</i>
Konieczna podst. pielęgn. urząd.	Po upływie określonego czasu użytkowania urządzenie automatycznie zaleci przeprowadzenie zwykłej pielęgnacji. Przeprowadzić zwykłą pielęgnację urządzenia. → <i>Strona 57</i>
Dostępna jest nowa wersja oprogramowania. Czy dokonać teraz aktualizacji oprogramowania? Może to potrwać kilka minut.	Dostępna jest nowa wersja oprogramowania dla urządzenia. Przeprowadzić aktualizację programu. → <i>Strona 41</i>
Selfcleaning	Wykonywane jest automatyczne samoczyszczenie urządzenia. Nie wyciągać pojemnika na skondensowaną wodę podczas wyświetlanego procesu i nie przerywać programu.
Zbiór. wody odśw. pusty proszę napęłnić	Napełnić zbiornik na wodę zimną wodą pitną. → <i>Strona 45</i> Nacisnąć Start/ ▷☰ Reload (Start/Dodanie prania).

Chłodzenie	<p>Podczas suszenia możliwe jest generowanie wysokich temperatur. Proces CoolDown obniża temperaturę w celu uniknięcia uszkodzenia prania, jeśli użytkownik:</p> <ul style="list-style-type: none"> ■ zatrzyma program ■ przerwie program ■ wyłączy urządzenie za pomocą aplikacji <p>Jeżeli drzwi nie zostaną otwarte, proces CoolDown uruchomi się po 30 sekundach. Urządzenie można w dalszym ciągu obsługiwać podczas trwania procesu CoolDown.</p> <p>Wskazówki</p> <ul style="list-style-type: none"> ■ Podczas procesu CoolDown bęben obraca się również wtedy, gdy praca urządzenia jest zatrzymana. ■ Regulacja temperatury może zająć do 10 minut.
-------------------	--

* w zależności od wyposażenia urządzenia lub dostępnych akcesoriów















Przegląd programów





Program	Maksymalny załadunek
<p>Nazwa programu Krótki opis programu lub informacja, do jakich tkanin jest przeznaczony.</p>	<p>Maksymalny załadunek w odniesieniu do wagi suchych tekstyliów</p>
<p>Bawełna Tkaniny wytrzymałe, tkaniny z bawełny lub lnu odporne na wysoką temperaturę prania.</p>	<p>9 kg</p>
<p>Syntetyki Tkaniny z włókien syntetycznych lub mieszanych.</p>	<p>3,5 kg</p>
<p>Mix Mieszany wsad z tekstyliów bawełnianych i syntetyków.</p>	<p>3 kg</p>
<p>Prog. czas. ciepły Program czasowy przeznaczony do wszystkich rodzajów tekstyliów oprócz jedwabiu. Przeznaczony do wstępnie wysuszonej lub lekko wilgotnej bielizny oraz do dosuszania grubych, tekstyliów wielowarstwowych.</p> <p>Wskazówki</p> <ul style="list-style-type: none"> ■ Wełnę, obuwie sportowe i zabawki pluszowe suszyć wyłącznie przy użyciu kosza na wełnę. ■ W programach czasowych wilgotność końcowa bielizny nie jest rozpoznawana automatycznie. Jeżeli bielizna po zakończeniu suszenia jest nadal zbyt wilgotna, powtórzyć program i w razie potrzeby wydłużyć czas trwania programu. 	<p>3 kg maks. załadunek w przypadku wełny/ maskotek pluszowych w koszu: 1 wypełnienie kosza maks. załadunek w przypadku obuwia w koszu: 1 para</p>

<p>Wełna wykończenie</p> <p>Wełna nadająca się do prania w pralce lub tekstylia z domieszką wełny.</p> <p>Wskazówki</p> <ul style="list-style-type: none"> ■ Tekstylia będą miękkie, ale nie całkiem suche. ■ Po zakończeniu programu wyjąć tekstylia i rozwiesić do wysuszenia. 	<p>0,5 kg</p>
<p>Smart Dry </p> <p>Po wypraniu prania w pralce, na suszarce zalecany jest odpowiedni program suszenia. Pozostałe informacje: → <i>Strona 44</i></p> <p>Wskazówki</p> <ul style="list-style-type: none"> ■ Pralka musi obsługiwać funkcję Home Connect. ■ Pralka i suszarka muszą być połączone z siecią domową i zarejestrowane w aplikacji Home Connect. 	<p>w zależności od zalecanego programu</p>
<p>Business </p> <p>Program czasowy do redukcji zagnieć i zapachów unoszących się w powietrzu (np. dymu papierosowego). Program do suchych, mało noszonych garniturów, marynarek, spodni lub tekstyliów przeznaczonych do czyszczenia chemicznego, które nie mogą być prane w pralce. Pozostałe informacje: → <i>Strona 45</i></p> <p>Wskazówki</p> <ul style="list-style-type: none"> ■ Tekstylia nie będą poddane suszeniu ani czyszczeniu. ■ Program nie jest odpowiedni do cienkich, lekkich garniturów letnich. ■ Aby uniknąć zagnieć, po zakończeniu programu natychmiast wyjąć tekstylia z suszarki. 	<p>1 Garnitur/garsonka (1 marynarka i 1 spodnie/spódnica)</p>
<p>5 Koszul </p> <p>Program czasowy do redukcji zagnieć i zapachów unoszących się w powietrzu (np. dymu papierosowego). Program przeznaczony do suchych, mało noszonych koszul i bluzek. Pozostałe informacje: → <i>Strona 45</i></p> <p>Wskazówki</p> <ul style="list-style-type: none"> ■ Tekstylia nie będą poddane suszeniu ani czyszczeniu. ■ Aby uniknąć zagnieć, po zakończeniu programu natychmiast wyjąć tekstylia. 	<p>2-5 koszul</p>
<p>1 Koszula </p> <p>Program czasowy do redukcji zagnieć i zapachów unoszących się w powietrzu (np. dymu papierosowego). Program przeznaczony do suchych, mało noszonych koszul i bluzek. Pozostałe informacje: → <i>Strona 45</i></p> <p>Wskazówki</p> <ul style="list-style-type: none"> ■ Tekstylia nie będą poddane suszeniu ani czyszczeniu. ■ Aby uniknąć zagnieć, po zakończeniu programu natychmiast wyjąć tekstylia. 	<p>1 koszula lub 1 bluzka</p>
<p>Koszule/Bluzki</p> <p>Koszule/bluzki z bawełny, lnu, syntetyków lub tkanin mieszanych.</p> <p>Wskazówka: Po wysuszeniu wyprasować lub rozwiesić pranie. Wówczas wilgotność końcowa rozmieści się równomiernie.</p>	<p>1,5 kg</p>
<p>Ręczniki</p> <p>Wytrzymałe ręczniki i szlafroki z bawełny.</p>	<p>6 kg</p>

Szybki 40'	1 kg
Mieszany wsad z syntetyków i tkanin bawełnianych.	
AntyAlergia	4 kg
Tkaniny odporne.	
Wskazówka: Program osiąga wysokie temperatury. Program zalecany w przypadku szczególnie wysokich wymagań higienicznych.	
... inne programy >≡	maksymalny załadunek
Nazwa programu	Maksymalny załadunek w odniesieniu do wagi suchych tekstyliów
Krótki opis programu lub informacja, do jakich tkanin jest przeznaczony.	
Kołdry	2,5 kg
Tekstylia wypełnione włóknami syntetycznymi, poduszki, kołdry pikowane lub kapy.	
Wskazówka: Duże części suszyć pojedynczo. Przestrzegać zaleceń na metkach/naszywkach.	
Pr. czasowy zimny	3 kg
Program czasowy przeznaczony do wszystkich tkanin oprócz wełny i jedwabiu.	
Do odświeżania lub wietrzenia mało noszonych ubrań.	
Wskazówka: Czas trwania programu można dopasować.	
Delikatne	2 kg
Delikatne wyroby tekstylne, np. z satyny, syntetyków lub włókien mieszanych.	
Pierze/Puch	1,5 kg
Tekstylia puchowe, kołdry lub kołdry puchowe.	
Wskazówki	
<ul style="list-style-type: none"> ■ Duże części suszyć pojedynczo. ■ Wstrząsnąć tkaniny po zakończeniu programu w celu równomiernego rozłożenia wypełnienia i by pozbyć się nadmiaru wilgoci w zbitym pierzu. Ewentualnie uruchomić program ponownie. 	
Sport/Fitness	1,5 kg
Szybkoschnąca odzież z włókien funkcyjnych i syntetyków.	

P+ Ustawienia

Ustawienie programu	Funkcja
Wskazówka:	Niektóre ustawienia nie mogą być aktywowane we wszystkich programach. Aktywowane ustawienia są widoczne na przyciskach lub na wyświetlaczu. Aktywowane ustawienia można zmienić lub dezaktywować, ponownie naciskając odpowiednie przyciski.
 Remote Start (Zdalny start)	<p>Za pomocą  Remote Start (Zdalny start) można zezwolić na zdalne włączanie urządzenia poprzez aplikację Home Connect lub wywołać ustawienia Home Connect.</p> <p>Wskazówki</p> <ul style="list-style-type: none"> ■ Należy przestrzegać wskazówek dotyczących temperatury otoczenia → <i>Strona 67</i>. ■ Drzwi urządzenia muszą być zamknięte, a samo urządzenie połączone z siecią domową, aby możliwe było aktywowanie funkcji zdalnego włączania. ■ Ze względów bezpieczeństwa zdalne włączanie zostanie dezaktywowane w następujących przypadkach: <ul style="list-style-type: none"> ■ otwarcie drzwi, ■ awaria zasilania, ■ naciśnięcie na urządzeniu na Start/  Reload (Start/Dodanie prania), ■ ponowne krótkie naciśnięcie  Remote Start, ■ naciśnięcie  w celu wyłączenia urządzenia.
Drying Aim   (Cel suszenia):	<p>Cel suszenia ustala, jak wilgotne lub suche ma być pranie po ukończeniu programu.</p> <p>Po ustawieniu rezultatu suszenia pozostanie on zapisany dla danego programu również po wyłączeniu urządzenia. Wyjątek: Ustawienia nie zostaną zapisane w przypadku programu Bawełna.</p>
 (Do szafy suche+)	Wielowarstwowe, grube tkaniny, które trudno schną.
 (Do szafy suche)	Zwykle jednowarstwowe tekstylia.
 (Do prasowania. Suszenie)	Zwykle, jednowarstwowe tekstylia, które po zakończeniu programu suszenia pozostają wilgotne i są przeznaczone do prasowania lub rozwieszenia.
Less Ironing  (Mniej zagnieceń)	Po zakończeniu programu suszenia bęben obraca się w regularnych odstępach czasu, aby zapobiec powstawaniu zagnieceń. Można aktywować lub dezaktywować automatyczną funkcję ochrony przed zagnieceniami na określony czas w minutach.
Finished in  (Gotowe za)	<p>Przed rozpoczęciem programu można opóźnić jego zakończenie za pomocą  i  o maksymalnie 24 godziny.</p> <p>Na wyświetlaczu pojawi się ustawiona liczba godzin, np. 8h i rozpocznie się odliczanie do momentu rozpoczęcia programu. Po rozpoczęciu programu wyświetli się czas trwania programu.</p> <p>Wskazówka: Należy przestrzegać wskazówek dotyczących temperatury otoczenia → <i>Strona 67</i>.</p>

Drying Aim * ◁	Czas suszenia w przypadku programów czasowych można wydłużyć za pomocą ^ i v w odstępach 10-minutowych.
Memory 1 M1 lub Memory 2 M2 (ulubione programy)	Zapisać lub aktywować indywidualne ustawienia programu: Naciskać Memory 1 M1 lub Memory 2 M2 <ul style="list-style-type: none"> ■ przez co najmniej 3 sekundy, aby zapisać indywidualne ustawienia programu. ■ przez mniej niż 3 sekundy, aby aktywować indywidualne ustawienia programu. <p>Wskazówka: Wybrane ustawienia pozostają zapisane w pamięci również po wyłączeniu urządzenia.</p>
Start/Reload (Start/Dodanie prania)	Włączanie, zatrzymywanie i przerywanie programu.
Options (Opcje)	Wywoływanie pozostałych ustawień:
 Obroty wirowania	Ustawić prędkość obrotową wirowania uprzednio wirowanego prania. Czas trwania suszenia zostanie wydłużony lub skrócony odpowiednio do ustawionej prędkości wirowania. Wskazówka: Ustawiona prędkość wirowania nie zmienia czasu trwania suszenia w przypadku programów czasowych.
 Stopień dosuszenia	Jeżeli po zakończeniu suszenia bielizna jest zbyt wilgotna, w celu uzyskaniażądanego rezultatu suszenia możliwe jest odpowiednie dopasowanie stopnia dosuszenia i zwiększenie go w stopniach od 1 do 3. Spowoduje to wydłużenie czasu trwania programu przy utrzymaniu tej samej temperatury. Po dopasowaniu stopnia dosuszenia dla danego celu suszenia ustawienie pozostaje zapisane również po wyłączeniu urządzenia.
 Niska temperatura	Zredukowana temperatura dla delikatnych tkanin, jak np. poliakryl lub elastan, może wydłużyć czas suszenia.
Ustawienie urządzenia	Funkcja
Sposób dopasowywania ustawień urządzenia jest opisany na → <i>Strona 37</i>	
Basic Settings  3 sec. (Ustaw. fab. 3 sek.)	Możliwość dopasowania ustawień urządzenia oraz ustawień Home Connect.
Child Lock  3 sec. (Zabezp. przed dziećmi 3 sek.)	Zabezpieczyć panel przed przypadkową obsługą.



Pranie

Przygotowanie prania



Ostrzeżenie

Ryzyko eksplozji/ryzyko pożaru!

Niektóre rzeczy mogą się zapalić, gdy suszenie jest w toku lub nawet spowodować, że urządzenie zapali się lub eksploduje. Usunąć wszelkie zapalniczki i zapałki z kieszeni z ubrań.

Uwaga!

Uszkodzenia bębna i tekstyliów

Bęben oraz tekstylia mogą ulec uszkodzeniu w trakcie pracy urządzenia, jeżeli z kieszeni suszonej odzieży nie zostaną usunięte pozostawione tam przedmioty. Wyjąć z kieszeni suszonej odzieży wszystkie przedmioty, np. elementy metalowe.

Przygotować pranie w następujący sposób:

- Związać paski z tkaniny, tasiemki fartuchów itp. lub używać siatek do prania.
- Zamknąć zamki błyskawiczne, zapiąć haftki, pętelki i guziki. Zapiąć na guziki duże tkaniny, np. poszwy na pościel.
- Bardzo małe części, np. skarpetki dla niemowląt, zawsze suszyć z większymi, np. ręcznikami.
- Do suszenia pojedynczych części używać jednego z programów czasowych.
- Dzianiny, jak np. podkoszulki i bielizna trykotowa często zbiegają się podczas pierwszego suszenia. Używać delikatnego programu suszenia.
- Syntetyków nie należy suszyć zbyt mocno. Intensywne suszenie sprzyja powstawaniu zagnieceń.

- Niektóre środki piorące i pielęgnacyjne, np. krochmal czy płyn do płukania tkanin, zawierają cząsteczki, które mogą się osadzać na czujniku wilgoci. Może to ujemnie wpływać na działanie czujnika, a więc skuteczność suszenia.

Wskazówki

- Środki piorące i pielęgnujące używane do prania bielizny przeznaczonej do późniejszego suszenia należy dozować według wskazówek producenta.
- Czujnik wilgotności należy regularnie czyścić → *Strona 54.*

Sortowanie prania

Wskazówka: Wkladać pranie pojedynczo do urządzenia. Aby uzyskać zadowalający rezultat suszenia, pranie nie może być "splątane".

Uwaga!

Uszkodzenia suszarki lub tekstyliów

Tekstylia, która nie nadają się do suszenia w suszarce, mogą w trakcie suszenia uszkodzić zarówno urządzenie, jak i pranie. Przed suszeniem posortować pranie zgodnie z informacjami na metkach dotyczących pielęgnacji tkanin:

- Nadaje się do suszenia w suszarce
- Suszenie w standardowej temperaturze
- Suszenie w niskiej temperaturze
- Nie suszyć w suszarce

Podczas sortowania prania, które jest przeznaczone do suszenia, przestrzegać następujących wskazówek:

- W celu uzyskania równomiernego rezultatu suszenia należy suszyć razem wyłącznie tekstylia wykonane z tkanin tego samego rodzaju oraz o podobnej strukturze. Jednoczesne suszenie tkanin cienkich, grubych lub wielowarstwowych spowoduje, że rezultat ich suszenia będzie zróżnicowany.
- Kierować się opisem tekstyliów dla poszczególnych programów suszenia.
→ "Przegląd programów" na stronie 26

Wskazówka: Jeżeli po zakończeniu procesu suszenia pranie wydaje się zbyt wilgotne, można wybrać dodatkowo program czasowy w celu dosuszenia prania.

Uwaga!

Uszkodzenia urządzenia lub tekstyliów

Nie suszyć w urządzeniu następujących tkanin:

- Pranie zanieczyszczone rozpuszczalnikiem, woskiem lub tłuszczem.
- Niewyprane tkaniny.
- Tkaniny nieprzepuszczające powietrza, np. gumowane.
- Delikatne tekstylia, np. jedwab, syntetyczne firanki.



Obsługa urządzenia

Wkładanie prania i włączanie urządzenia

Wskazówka: Urządzenie musi zostać prawidłowo ustawione i podłączone.
→ Strona 13

1. Przygotować i posortować pranie.
2. Nacisnąć , aby włączyć urządzenie.

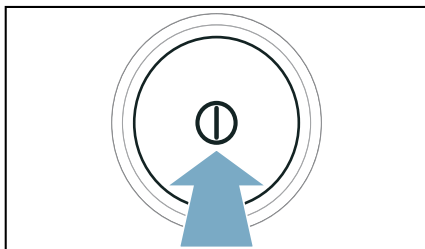

3. Otworzyć drzwi. Sprawdzić, czy bęben jest całkowicie opróżniony. Ewentualnie opróżnić.

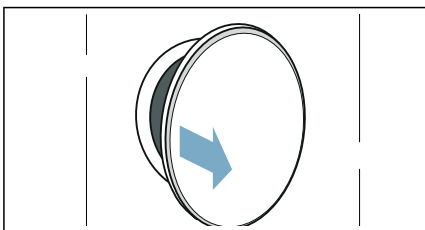

4. Włożyć do bębna nieposkładane pranie.

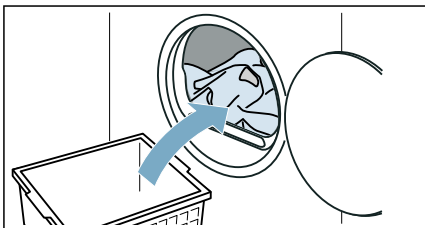

5. Zamknąć drzwi.

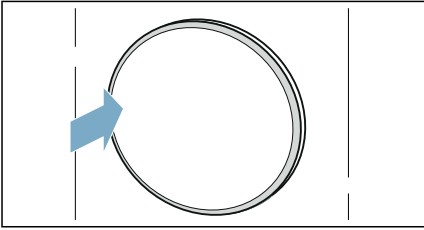

Uwaga!

Może dojść do uszkodzenia urządzenia lub tkania.

Uważać, aby nie przytrzasnąć prania drzwiami.



Wskazówka: Bęben urządzenia jest podświetlany po otwarciu i zamknięciu drzwi urządzenia oraz po uruchomieniu programu. Oświetlenie wnętrza bębna gaśnie samoczynnie.

Obsługa/nawigacja

Obsługa urządzenia i dopasowanie ustawień jest możliwe poprzez użycie przycisków wyboru **^**/**∨** **powyżej** i/lub **poniżej** wyświetlacza.

- W menu głównym:

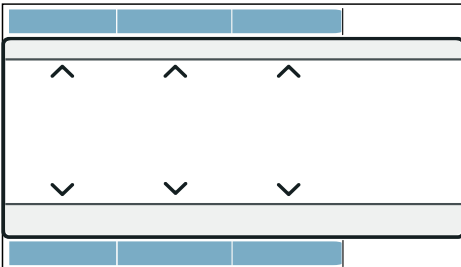

- W podmenu opcji, pozostałych ustawień lub programów:

1. Wybrać ustawienie lewymi przyciskami.

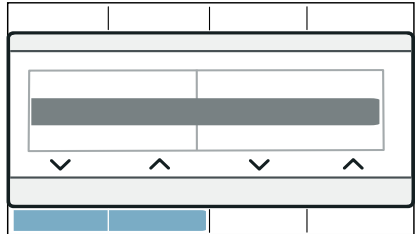

Wybrane ustawienie zostaje podświetlone na wyświetlaczu.

2. Dopasować wartości ustawienia prawymi przyciskami.

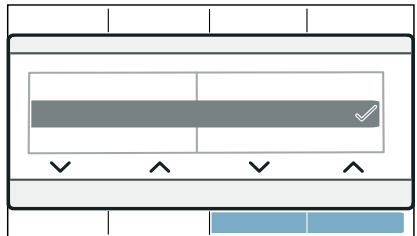

Ustawienie jest aktywowane, gdy jest zaznaczone. Ustawienie jest dezaktywowane, gdy nie jest zaznaczone.

Wskazówka: Wprowadzone zmiany zostaną zaakceptowane bez konieczności potwierdzenia.

Ustawianie programu

Wskazówka: W celu wprowadzenia ustawień programu należy najpierw dezaktywować zabezpieczenie przed dziećmi, jeśli zostało wcześniej aktywowane. → *Strona 37*

1. Ustawić żądany program.

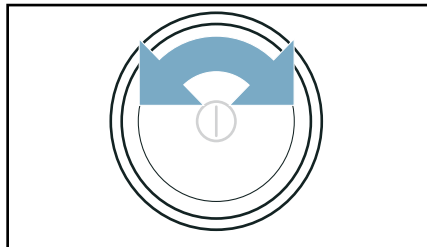

Na wyświetlaczu pojawią się ustawienia programu.

2. Ustawienia programu można, jeśli to wskazane, dopasować do indywidualnych wymagań.

Programy dodatkowe ustawiać w następujący sposób:

1. Ustawić program ... **inne programy**.
2. Nacisnąć przycisk **pod** >≡.

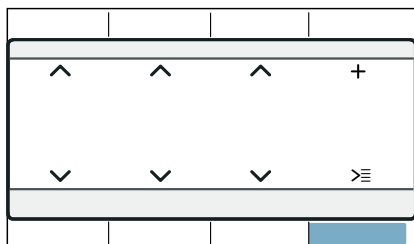

3. Ustawić żądany program.
4. Ustawienia programu można, jeśli to wskazane, dopasować do indywidualnych wymagań.

Wskazówka: Poczekać lub nacisnąć **Menu**, aby wyjść z ustawień.

Ustawienia programu

Po ustawieniu programu można dopasować lub aktywować/deaktywować dostępne ustawienia. Przegląd wszystkich możliwych

ustawień programów można znaleźć od → *Strona 29*.

Sposób dopasowania lub aktywacji/dezaktywacji ustawienia programu:

- W menu głównym:

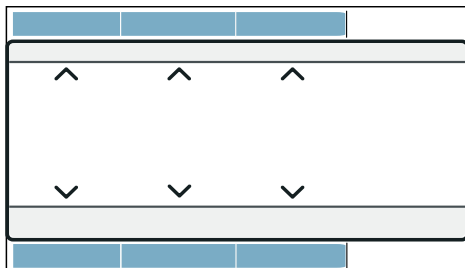

- Pod **Options** (Opcje):

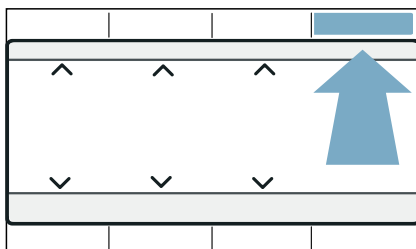

1. Nacisnąć **Options** (Opcje).
2. Dopasować żądane ustawienie.

Wskazówka: Poczekać lub nacisnąć **Options**(Opcje), aby wyjść z ustawień.

Włączanie programu

Nacisnąć **Start**/▶|| **Reload** (Start/ Dodanie prania).

Wskazówka: Aby zapobiec przypadkowej zmianie ustawień programu, aktywować zabezpieczenie przed dziećmi. → *Strona 37*

Przebieg programu

Stan programu pokazywany jest na wyświetlaczu.

Wskazówka: Podczas wybierania programu wyświetlany jest przypuszczalny czas suszenia maksymalnego załadunku. Podczas suszenia czujnik wilgotności ustala wilgotność końcową prania. W zależności od wilgotności końcowej prania czas trwania programu i wyświetlacz czasu pozostałego do końca bieżącego programu zostaną automatycznie dopasowane (poza programami czasowymi).

Zmiana programu lub dokładanie prania

W trakcie suszenia można w każdej chwili wyjąć lub dołożyć pranie, jak również zmienić lub dopasować program.

1. Otworzyć drzwi lub nacisnąć **Start/Reload** (Start/Dodanie prania) w celu zatrzymania programu.

Wskazówka: Przy aktywnym procesie CoolDown, bęben nadal się obraca, również wtedy, gdy praca urządzenia została wstrzymana. CoolDown można w każdej chwili przerwać otwierając drzwi.

2. Dołożyć lub wyjąć bieliznę.
3. Ewentualnie wybrać inny program lub inne ustawienie programu. → "Przegląd programów" na stronie 26

Wskazówka: Nie należy zmieniać programu podczas trwania CoolDown.

4. Zamknąć drzwi.
5. Nacisnąć **Start/Reload** (Start/Dodanie prania).

Wskazówka: Widoczny na wyświetlaczu czas trwania programu zostanie zaktualizowany odpowiednio do załadunku i wilgotności końcowej prania. Wyświetlane wartości mogą się zmieniać w zależności od zmiany programu lub załadunku.

Przerwanie programu

W każdej chwili można przerwać program, otwierając drzwi lub naciskając **Start/Reload** (Start/Dodanie prania).

Uwaga!

Niebezpieczeństwo pożaru. Bielizna może się zapalić.

W przypadku przerwania programu wszystkie znajdujące się w suszarce rzeczy należy wyjąć i rozwiesić, umożliwiając ujście skumulowanego ciepła.

Koniec programu

Na wyświetlaczu pojawia się komunikat: **Gotowe, wyjmij pranie**

Wymywanie prania i wyłączanie urządzenia

1. Wyjąć pranie.

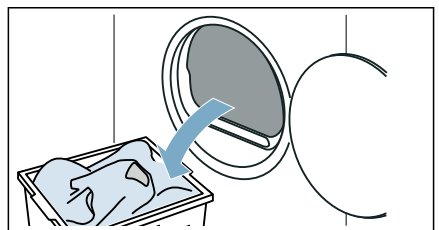

2. Nacisnąć ①, aby wyłączyć urządzenie.

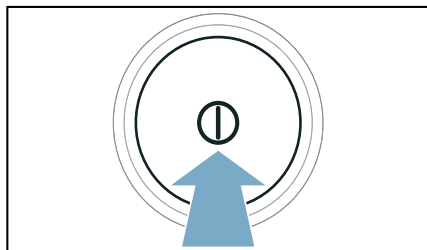

Opróżnianie pojemnika na skondensowaną wodę

Podczas suszenia w urządzeniu gromadzi się skondensowana woda.

W przypadku braku węża odprowadzającego skondensowaną wodę jest odprowadzana do specjalnego pojemnika. W takim przypadku należy opróżnić pojemnik na skondensowaną wodę po każdym suszeniu oraz dodatkowo, gdy całkowicie napełni się w trakcie suszenia.

1. Wyciągnąć poziomo pojemnik na skondensowaną wodę.

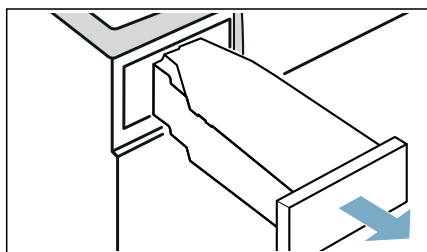

2. Wylać skondensowaną wodę.

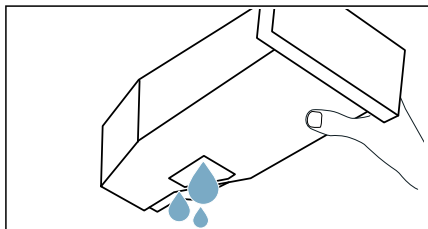

Uwaga!

Niebezpieczeństwo obrażeń ciała i szkód materialnych

Skondensowana woda nie nadaje się do picia i może być zanieczyszczona włócznieczkami z tkanin. Zanieczyszczona woda skondensowana może stanowić zagrożenie dla zdrowia lub być przyczyną powstania szkód materialnych. Nie wolno jej pić ani wykorzystywać do innych celów.

3. Pojemnik na skondensowaną wodę wsunąć w urządzenie tak, aby wyraźnie zaskoczył na swoje miejsce.

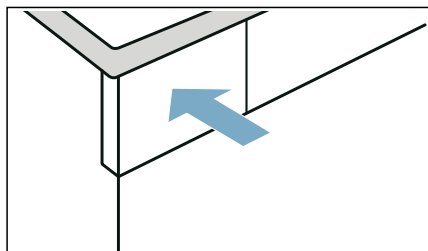

Wskazówka: Filtr w pojemniku na skondensowaną wodę filtruje wodę używaną do automatycznego czyszczenia urządzenia. Filtr jest oczyszczany przez opróżnienie pojemnika na skondensowaną wodę. Filtr należy regularnie sprawdzać pod kątem gromadzących się osadów i w razie potrzeby usunąć je.
→ "Czyszczenie filtra w pojemniku na skondensowaną wodę" na stronie 54



Ustawienia urządzenia

Możliwe jest dopasowanie lub aktywacja/dezaktywacja zabezpieczenia przed dziećmi i ustawień podstawowych (np. sygnałów).

Zabezpieczenie przed dziećmi

Dzięki aktywowaniu zabezpieczenia przed dziećmi można zapobiec przypadkowej zmianie ustawień na panelu obsługi.

Aktywacja/dezaktywacja zabezpieczenia przed dziećmi:

Naciskać oba przyciski **Child Lock**  **3 sec.** przez ok. 3 sekundy.

Wskazówka: Zabezpieczenie przed dziećmi pozostaje aktywne również po wyłączeniu urządzenia. Aby po włączeniu móc obsługiwać panel obsługi, należy dezaktywować zabezpieczenie przed dziećmi.

Ustawienia podstawowe

Niektóre ustawienia podstawowe urządzenia można dopasować do indywidualnych wymagań. W tym celu należy najpierw **wywołać tryb ustawiania:**

Naciskać oba przyciski **Basic Settings**  **3 sec.** przez ok. 3 sekundy.

Można dopasować następujące ustawienia podstawowe:

Ustawienie podstawowe	Opis
Sygnał końca	Dopasowanie lub dezaktywacja głośności sygnałów informacyjnych (np. na zakończenie programu)
Ustaw głośność	Dopasowanie lub dezaktywacja głośności sygnałów obsługi
Język	Zmiana języka urządzenia

Dopasowywanie i aktywacja/dezaktywacja ustawień podstawowych:

1. Dopasować żądane ustawienie. Aktywowane ustawienie zostaje zaznaczone na wyświetlaczu.
2. Dopasować kolejne ustawienia podstawowe lub zapisać i zamknąć ustawienia podstawowe.

Zapisywanie i zamykanie ustawień podstawowych:

- Obrócić programator.
- Wyłączyć urządzenie.
- Naciskać oba przyciski **Basic Settings**  **3 sec.** przez ok. 3 sekundy.

Home Connect

To urządzenie można podłączać do sieci Wi-Fi i sterować nim za pomocą urządzenia mobilnego.

Za pomocą aplikacji Home Connect można za pomocą urządzenia mobilnego wykonywać następujące czynności:

- Wprowadzać ustawienia programów i włączać programy.
- Dopasowywać oraz aktywować/dezaktywować ustawienia programów.
- Sprawdzać status programu.
- Dopasowywać oraz aktywować/dezaktywować ustawienia urządzenia.
- Wyłączyć urządzenie.

Przed użyciem funkcji Home Connect należy wykonać następujące czynności:

1. Zainstalować aplikację Home Connect na urządzeniu mobilnym.
2. Zarejestrować się w aplikacji Home Connect.
3. Jednorazowo połączyć urządzenie automatycznie **lub** ręcznie z siecią domową.
4. Połączyć urządzenie z aplikacją Home Connect.

Informacje na temat aplikacji podane są na naszej stronie internetowej w zakładce Home Connect www.home-connect.com

Usługi Home Connect nie są dostępne we wszystkich krajach. Dostępność funkcji Home Connect jest zależna od dostępności usług Home Connect w kraju użytkownika. Informacje na ten temat można znaleźć na: www.home-connect.com

Wskazówki

- Przestrzegać wskazówek bezpieczeństwa zawartych w niniejszej instrukcji obsługi i upewnić się, że będą one przestrzegane także w przypadku sterowania urządzeniem za pomocą aplikacji Home Connect, gdy użytkownik jest poza domem. Przestrzegać również wskazówek podanych w aplikacji Home Connect.
- Gdy urządzenie jest obsługiwane, nie można jednocześnie wprowadzać zmian za pomocą aplikacji Home Connect. W aplikacji Home Connect będą jednak wyświetlane dopasowania dokonywane na urządzeniu.

Wywoływanie menu Home Connect

W menu Home Connect można skonfigurować i przeglądać połączenia z siecią, resetować ustawienia sieci, aktywować/dezaktywować Wi-Fi oraz wyszukiwać pozostałe funkcje Home Connect.

1. Włączyć urządzenie.
2. Nacisnąć  **Remote Start** (Zdalny start) i przytrzymać przez minimum 3 sekundy.

Na wyświetlaczu pojawia się: **Auto logow. do sieci.**

Otwiera się menu Home Connect.

Wskazówka: Krótco nacisnąć  **Remote Start** (Zdalny start), aby wyjść z menu Home Connect.

Łączenie z siecią domową i aplikacją Home Connect

Jednorazowo połączyć urządzenie **automatycznie** lub **ręcznie** z siecią domową.

Wskazówki

- Jeżeli sieć domowa obsługuje funkcję WPS, urządzenie może automatycznie połączyć się z siecią domową.
- Jeżeli sieć domowa nie obsługuje funkcji WPS, należy ręcznie nawiązać połączenie z siecią domową.

Następnie należy nawiązać połączenie z aplikacją Home Connect.

Wskazówka: Aby nawiązać połączenie między urządzeniem a siecią domową, należy wcześniej aktywować **Wi-Fi** na urządzeniu. Fabrycznie sieć **Wi-Fi** jest dezaktywowana na urządzeniu. Aktywacja następuje automatycznie w momencie nawiązywania połączenia między urządzeniem a siecią domową.

Automatyczne połączenie z siecią domową

Krok 2.1

Upewnić się, że otwarte zostało menu Home Connect. → *Strona 38*

1. Nacisnąć **Połączyć**.

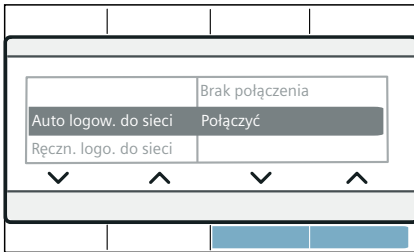

2. Potwierdzić wskazówkę na wyświetlaczu.

Urządzenie próbuje teraz połączyć się z siecią domową. Na wyświetlaczu miga .

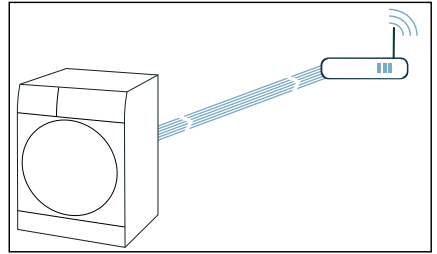

3. Funkcja WPS zostanie aktywowana w ciągu następnych 2 minut na routerze sieci domowej. Jeśli połączenie urządzenia z siecią domową powiodło się, na wyświetlaczu pojawia się **połączony**, a  świeci się w sposób ciągły.

Wskazówka: Jeżeli nawiązanie połączenia okaże się niemożliwe, sprawdzić, czy urządzenie znajduje się w zasięgu sieci domowej. Powtórzyć automatyczne łączenie lub przeprowadzić ręczne łączenie.

Ręczne nawiązywanie połączenia z siecią domową

Krok 2.2

Upewnić się, że otwarte zostało menu Home Connect. → *Strona 38*

Upewnić się, że otwarte zostało menu Home Connect, a użytkownik jest zalogowany.

1. Nacisnąć **Ręczn. logo. do sieci**.
2. Nacisnąć **Połączyć**.

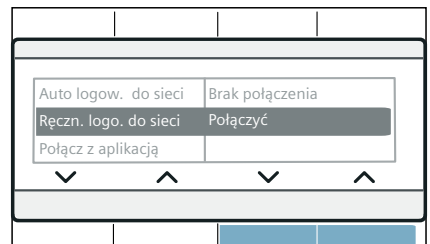

Urządzenie konfiguruje teraz własną sieć WLAN o nazwie (SSID)

HomeConnect.

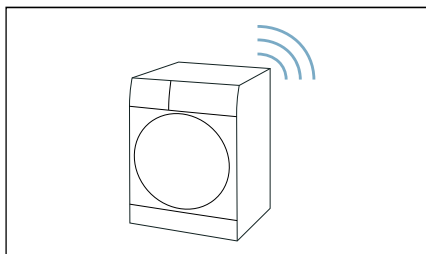

3. Na urządzeniu końcowym należy wywołać ustawienia WLAN.
4. Połączyć urządzenie mobilne z siecią WLAN **HomeConnect** i wprowadzić hasło WLAN (key) do sieci **HomeConnect**. Mobilne urządzenie końcowe łączy się z urządzeniem. Proces łączenia może potrwać do 60 sekund.

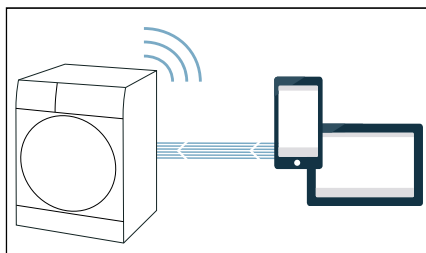

5. Po pomyślnym połączeniu otworzyć aplikację Home Connect na urządzeniu mobilnym i postępować zgodnie ze wskazówkami w aplikacji.
6. W aplikacji Home Connect wprowadzić nazwę sieci (SSID) oraz hasło (key) **do sieci domowej**.
7. Postępować zgodnie z kolejnymi wskazówkami w aplikacji Home Connect, aby nawiązać połączenie z urządzeniem.

Jeśli połączenie urządzenia z siecią domową powiodło się, na wyświetlaczu pojawia się **połączony**, a  świeci się w sposób ciągły.

Wskazówka: Jeżeli nawiązanie połączenia okaże się niemożliwe, sprawdzić, czy urządzenie znajduje się w zasięgu sieci domowej. Powtórzyć proces ręcznego łączenia.

Połączenie z aplikacją Home Connect

Krok 3

Jeżeli urządzenie jest podłączone do sieci domowej, można je połączyć z aplikacją Home Connect.

Upewnić się, że otwarte zostało menu Home Connect. → *Strona 38*

Upewnić się, że otwarte zostało menu Home Connect, a użytkownik jest zalogowany.

1. Nacisnąć **Połącz z aplikacją**.
2. Nacisnąć **Połącz z aplika..**

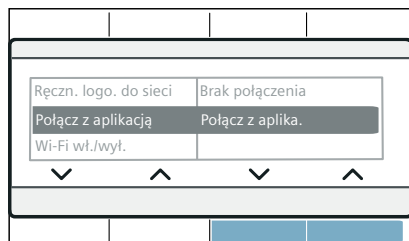

Urządzenie próbuje teraz połączyć się z aplikacją Home Connect.

3. Gdy urządzenie zostanie wyświetlone w aplikacji, postępować zgodnie ze wskazówkami w aplikacji Home Connect.

Wskazówka: Jeżeli nie udało się nawiązać połączenia, sprawdzić, czy urządzenie mobilne znajduje się w zasięgu sieci domowej lub jest z nią połączone. Powtórzyć proces łączenia z aplikacją Home Connect.

Aktywacja/dezaktywacja Wi-Fi

Jeżeli urządzenie jest już połączone z siecią domową, można aktywować lub dezaktywować **Wi-Fi** na urządzeniu.

Upewnić się, że otwarte zostało menu Home Connect. → *Strona 38*

1. Nacisnąć **Wi-Fi wł./wyt.**.
2. nacisnąć na **Włącz.** lub **Wyłącz.**

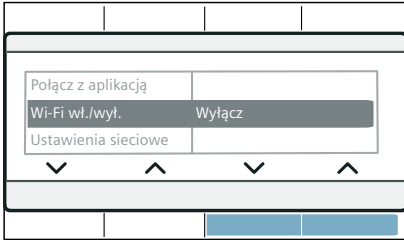

Wskazówki

- Po połączeniu urządzenia z siecią domową, Wi-Fi aktywowane jest automatycznie.
- Gdy Wi-Fi jest aktywne, urządzenie nie wyłącza się automatycznie.
- Jeżeli Wi-Fi urządzenia jest wyłączone, zarówno zdalne uruchomienie, jak i zdalne sterowanie urządzeniem za pomocą aplikacji Home Connect nie jest możliwe.
- Jeżeli Wi-Fi zostanie wyłączone a urządzenie było uprzednio połączone z siecią domową, to połączenie Wi-Fi zostanie nawiązane automatycznie po ponownym włączeniu Wi-Fi.
- W przypadku aktywacji tej funkcji, zwiększa się zużycie energii względem podanych w tabeli wartości zużycia. → *Strona 66*

Resetowanie ustawień sieciowych

Można zresetować wszystkie ustawienia sieci.

Upewnić się, że otwarte zostało menu Home Connect. → *Strona 38*

1. Nacisnąć **Ustawienia sieci.**

2. Nacisnąć **Zresetować.**

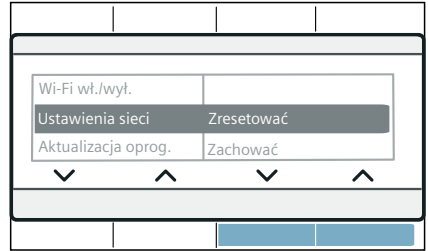

Wskazówka: W celu ponownego korzystania z urządzenia za pomocą aplikacji Home Connect należy ponownie połączyć się z siecią domową oraz z aplikacją Home Connect.

Aktualizacja oprogramowania

Oprogramowanie Home Connect można aktualizować na urządzeniu. Gdy dostępna jest nowa aktualizacja oprogramowania, na wyświetlaczu pojawia się wskazówka: **Dostępna jest nowa wersja oprogramowania. Czy dokonać teraz aktualizacji oprogramowania? Może to potrwać kilka minut.**

Zainstalować aktualizację, postępując zgodnie ze **wskazówką na wyświetlaczu** lub **ręcznie**:

Upewnić się, że otwarte zostało menu Home Connect. → *Strona 38*

1. Nacisnąć **Aktualizacja oprogram.**
2. Nacisnąć **Zainstal. teraz.**

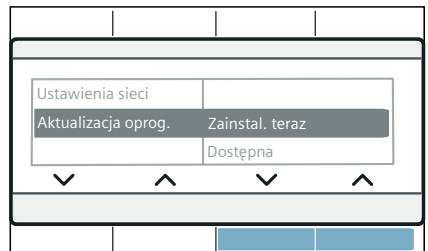

Wskazówka: Aktualizacja oprogramowania może potrwać kilka minut. Nie wyłączać urządzenia w trakcie aktualizacji oprogramowania.

Wskazówka: Jeżeli nowa aktualizacja oprogramowania nie jest dostępna, na wyświetlaczu pojawia się **Brak dostępu**

Zarządzanie energią

Urządzenie można połączyć z systemem Smart Energy (menedżerem energii).

Połączenie urządzenia z systemem Smart Energy (menedżerem energii) oraz aktywowanie **Start Flex** umożliwia zoptymalizowanie zużycia energii, ponieważ urządzenie włączy się dopiero, gdy domowa instalacja fotowoltaiczna dostarczy odpowiednią ilość energii lub gdy stawka opłat za energię elektryczną będzie korzystna.

Więcej informacji oraz wymagania systemowe dotyczące korzystania z menedżera energii można znaleźć na stronie: www.home-connect.com/energymangement

Wskazówki

- System Smart Energy (menedżer energii) musi korzystać ze standardu komunikacyjnego organizacji EEBus Initiative.
- Najpierw należy przeczytać w instrukcji obsługi systemu Smart Energy (menedżera energii), w jaki sposób przebiega proces łączenia się systemu z urządzeniem.

1. Nacisnąć **Zarządzanie energią**.

2. Nacisnąć **Połączyć**.

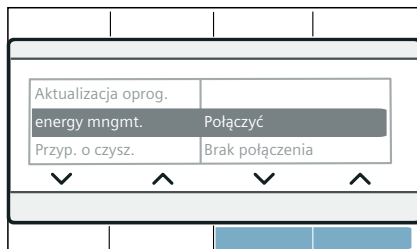

Urządzenie próbuje teraz połączyć się z systemem Smart Energy (menedżerem energii). Jeżeli połączenie urządzenia powiodło się, na wyświetlaczu pojawia się: **Połączyć**.

3. Aktywować Flexstart, jeżeli urządzenie ma być włączane za pomocą systemu Smart Energy (menedżer energii).

Start Flex

Aktywować **Start Flex**, aby system Smart Energy (menedżer energii) włączył urządzenie, gdy domowa instalacja fotowoltaiczna dostarczy odpowiednią ilość energii lub gdy stawka opłat za energię elektryczną będzie korzystna.

Wskazówka: System Smart Energy (menedżer energii) może włączyć urządzenie jedynie, gdy system Smart Energy (menedżer energii) oraz urządzenie są ze sobą połączone.

1. Wybrać żądany program.
2. Nacisnąć **Finished in** ☺ (Gotowe za).
3. Wybrać żądaną wartość czasu.

Wskazówka: Wartość czasu można ustawić na maksymalnie 24 h w odstępach godzinowych.

4. Nacisnąć **Start/Reload** (Start/ Dodanie prania).

Na wyświetlaczu pojawia się **Opóźniony start**.

5. Nacisnąć **Remote Start** (Zdalny start).



Na wyświetlaczu pojawia się **Start Flex**. Funkcja **FlexStart** została aktywowana i urządzenie będzie czekać na zdalne włączenie przez inteligentny system zarządzania energią (Menedżer energii). Na wyświetlaczu pojawia się : **Gotowy za około**. System Smart Energy System (menedżer energii) ustawił godzinę, o której powinno włączyć się urządzenie. Program zakończy się po upływie podanego czasu.

Wskazówki

- Jeżeli system Smart Energy (menedżer energii) nie włączy urządzenia, program zostanie mimo to uruchomiony przed upływem ustawionej wartości czasu. Program zakończy się wraz z upływem ustawionej wartości czasu.
 - **Remote Start**, a tym samym również **Start Flex** zostaną dezaktywowane ze względów bezpieczeństwa w następujących przypadkach:
 - naciśnięcie Start/  Reload.
 - otwarcie drzwi.
 - zakończenie programu.
 - naciśnięcie  w celu wyłączenia urządzenia.
 - awaria zasilania.
- W przypadku dezaktywowania **Start Flex**, funkcja **Finished in**  (Gotowe za) pozostaje aktywna.

Dokładanie lub wyjmowanie prania:

Wskazówka: Jeżeli aktywowano już **Start Flex**, ale program nie został jeszcze uruchomiony, możliwe jest dołożenie lub wyjęcie prania.

1. Nacisnąć **Start/  Reload** (Start/ Dodanie prania).
2. Otworzyć drzwi.
3. Dołożyć lub wyjąć bieliznę.
4. Zamknąć drzwi.
5. Nacisnąć **Start/  Reload** (Start/ Dodanie prania).
6. Nacisnąć ** Remote Start** (Zdalny start).

Funkcja **FlexStart** została aktywowana i urządzenie będzie czekać na zdalne włączenie przez inteligentny system zarządzania energią (Menedżer energii).

Inteligentne wybieranie programu

Po wypraniu prania w pralce na suszarce widoczne jest zalecenie dotyczące odpowiedniego programu do suszenia.

Przewidywany czas trwania zalecanego programu jest ustalany na podstawie poprzedzającego go programu prania.

Aby określić optymalny program suszenia, urządzenia muszą przekazywać i odbierać między sobą informacje.

Dlatego należy przestrzegać poniższych zaleceń:

- Aby możliwe było przesyłanie danych, program prania musi być całkowicie zakończony.
- Pralka musi obsługiwać funkcję Home Connect.
- Pralka i suszarka muszą być połączone z siecią domową i zarejestrowane w aplikacji Home Connect.

1. Włączyć urządzenie.
2. Ustawić program na **Smart Dry** . Rozpoczyna się analiza.
3. W celu przerwania analizy ustawić inny program lub wyłączyć urządzenie.

W przypadku znalezienia odpowiedniego programu dioda LED zalecanego programu świeci światłem ciągłym. W razie potrzeby potwierdzić wskazówki na wyświetlaczu. Informacje o programie zostaną następnie wyświetlone na wyświetlaczu.

4. Nacisnąć **Start/  Reload** (Start/ Dodanie prania).

Wskazówka: Jeśli znalezienie odpowiedniego programu jest niemożliwe, rozlega się sygnał, a na wyświetlaczu pojawia się: **Do ostatniego programu prania nie ma rekomendowanego prog. suszenia.**

Należy przestrzegać poniższych zaleceń:

- Nie znaleziono pasującego programu suszenia dla wybranego programu prania.
- Pralka i suszarka muszą być połączone z siecią domową i zarejestrowane w aplikacji Home Connect.
- Skontrolować, czy urządzenia znajdują się w zasięgu sieci domowej.
- Brak dostępnych danych ostatniego programu prania. Dane są przechowywane przez 24 godziny, a następnie zostają skasowane.
- Program prania został przerwany. Program prania musi być całkowicie zakończony.

Zdalna diagnostyka

W przypadku awarii serwis może uzyskać dostęp do urządzenia w ramach zdalnej diagnostyki.

Skontaktować się serwisem i upewnić się, że urządzenie jest podłączone do serwera Home Connect oraz sprawdzić, czy usługa zdalnej diagnostyki jest dostępna w danym kraju.

Wskazówka: W celu uzyskania dodatkowych informacji oraz dostępu do usługi zdalnej diagnostyki w danym kraju wejść do sekcji Pomoc i wsparcie na stronie internetowej Home Connect kraju użytkownika: www.home-connect.com

Informacja dotycząca ochrony danych osobowych

Podczas pierwszego połączenia urządzenia z podłączoną do Internetu siecią WLAN urządzenie przesyła następujące kategorie danych do serwera Home Connect (pierwsza rejestracja):

- Jednoznaczny identyfikator urządzenia (złożony z kluczy urządzenia i adresu MAC wbudowanego modułu komunikacyjnego Wi-Fi).
- Certyfikat bezpieczeństwa modułu komunikacyjnego Wi-Fi (w celu informatycznego zabezpieczenia połączenia).
- Aktualna wersja oprogramowania oraz wersja sprzętowa urządzenia.
- Status ewentualnego przeprowadzonego wcześniej przywrócenia ustawień fabrycznych.

Pierwsza rejestracja konfiguruje funkcje Home Connect i jest wymagana dopiero, gdy użytkownik zamierza po raz pierwszy skorzystać z tych funkcji.

Wskazówka: Należy pamiętać, że funkcje Home Connect są dostępne jedynie w połączeniu z aplikacją Home Connect. Informacje dotyczące ochrony danych osobowych można wywołać w aplikacji Home Connect.

Deklaracja zgodności

Firma Robert Bosch Hausgeräte GmbH oświadcza niniejszym, że urządzenie obsługujące aplikację Home Connect spełnia istotne wymagania oraz pozostałe właściwe postanowienia dyrektywy 2014/53/EU.

Pełny tekst deklaracji zgodności RED jest dostępny w Internecie pod adresem www.bosch-home.com na stronie urządzenia w zakładce z dodatkowymi dokumentami.



Pasmo 2,4 GHz: 100 mW maks.

Pasmo 5 GHz: 100 mW maks.

	BE	BG	CZ	DK	DE
	EE	IE	EL	ES	FR
	HR	IT	CY	LV	LT
	LU	HU	MT	NL	AT
	PL	PT	RO	SI	SK
	FI	SE	UK	NO	CH
	TR				

5 GHz WLAN (Wi-Fi): Wyłącznie do użytku wewnątrz pomieszczeń

Funkcja redukcji zagnieceń

Urządzenie oferuje programy do redukcji zagnieceń suchych, mało noszonych ubrań oraz do usuwania zapachów.

Wskazówki

- Przestrzegać wskazówek dotyczących prania. → *Strona 31*
- Ubrania zanieczyszczone perfumami, dezodorantem lub potem należy wyprać przed ponownym założeniem.
- W przypadku wymienionych poniżej tekstyliów **nie** redukować zagnieceń:
 - wełna, skóra, wiskoza, tekstylia zawierające elementy metalowe, drewniane lub plastikowe,
 - kurtki konserwowane woskiem lub olejem.
- Nie stosować zestawów do czyszczenia suszarek.

Napełnianie zbiornika na wodę

Urządzenie redukuje zagniecenia suchych, mało noszonych ubrań za pomocą zimnej wody pitnej, którą należy wlać do otworu z przodu urządzenia za pomocą dołączonego dzbanka.

Uwaga!

Szkody materialne i uszkodzenie urządzenia

Urządzenie może być zanieczyszczone kłaczkami lub uszkodzone przez osady, jeśli do redukcji zagnieceń nie jest używana woda pitna.

- Do redukcji zagnieceń używać wyłącznie zimnej wody pitnej.
 - Nie używać wody skondensowanej ani destylowanej, jak również dodatków lub środków do odkamieniania.
1. Wybrać żądany program do redukcji zagnieceń. → *"Przegląd programów" na stronie 26*

pl Funkcja redukcji zagnieć

2. Ustawić żądany program do redukcji zagnieć.
3. Nacisnąć **Start/Reload** (Start/Dodanie prania).
4. Na wyświetlaczu pojawia się **Zbior. wody odśw. pusty proszę napelnić**.

Wskazówka: Jeśli na wyświetlaczu nie pojawia się **Zbior. wody odśw. pusty proszę napelnić**, zbiornik na wodę jest wystarczająco napełniony i włącza się program.

5. Wyciągnąć poziomo pojemnik na skondensowaną wodę.

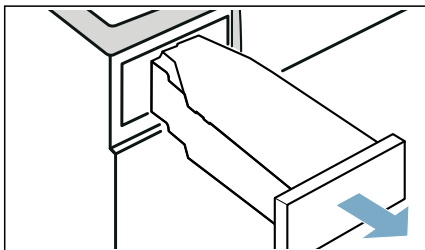

6. Za pomocą dołączonego dzbanka na wodę wlać ok. 180 ml zimnej wody pitnej do otworu z przodu urządzenia, aż na wyświetlaczu zgaśnie **Zbior. wody odśw. pusty proszę napelnić** i rozlegnie się sygnał.

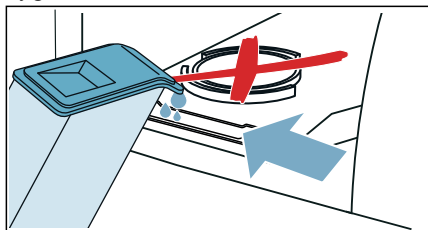

Wskazówka: Jeżeli do urządzenia wiano więcej niż 180 ml wody pitnej, a na wyświetlaczu nie gaśnie **Zbior. wody odśw. pusty proszę napelnić**, oznacza to, że woda pitna została włana do niewłaściwego otworu lub urządzenie nie jest prawidłowo wypoziomowane. Wlać wodę pitną do otworu z przodu urządzenia lub prawidłowo wypoziomować urządzenie. → "Ustawianie urządzenia" na stronie 14

7. Pojemnik na skondensowaną wodę wsunąć w urządzenie tak, aby wyraźnie zaskoczył na swoje miejsce.

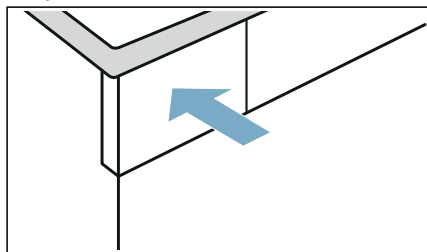

8. Nacisnąć **Start/Reload** (Start/Dodanie prania).

Programy do redukcji zagnieć

- Programów do usuwania zagnieć nie wolno włączać bez załadunku. Przestrzegać opisu tekstyliów oraz maksymalnej pojemności załadunkowej dla programów do redukcji zagnieć. → Strona 26
- Otwarcie drzwi urządzenia powoduje przerwanie programu do redukcji zagnieć. W celu ponownego uruchomienia programu zamknąć drzwi i nacisnąć **Start/Reload** (Start/Dodanie prania).

- Średni czas trwania programu redukcji zagniecień wynosi ok. 45 minut i może ulec wydłużeniu w przypadku niskich temperatur otoczenia lub skróceniu w przypadku wysokich temperatur otoczenia.
- Podczas redukcji zagniecień mogą występować dodatkowe odgłosy.
- Rezultat redukcji zagniecień może być zróżnicowany, w zależności od rodzaju tekstyliów, wielkości załadunku i ustawionego programu. W celu uzyskania optymalnych rezultatów wyjąć pranie natychmiast po zakończeniu programu, rozwiesić do wyschnięcia na wieszaku i nadać im pożądaną formę.

Czyszczenie filtra w zbiorniku na wodę

Filtr w zbiorniku na wodę chroni urządzenie przed zanieczyszczeniami i musi być regularnie czyszczony.

Uwaga!

Szkody materialne i uszkodzenie urządzenia

Eksploatacja z brakującym lub uszkodzonym filtrem może prowadzić do uszkodzenia urządzenia. Urządzenie może być obsługiwane tylko z zamontowanym i nieuszkodzonym sitem.

1. Wyciągnąć poziomo pojemnik na skondensowaną wodę.

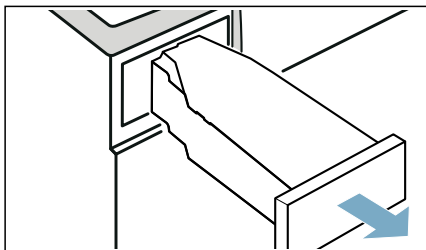

2. Wyjąć filtr i wyczyścić go pod bieżącą wodą lub w zmywarce do naczyń.

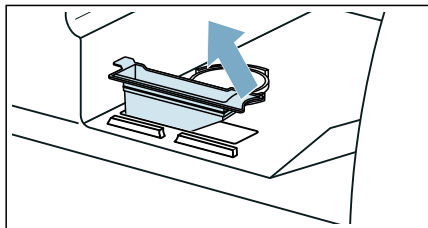

3. Włożyć filtr do zbiornika na wodę.
4. Pojemnik na skondensowaną wodę wsunąć w urządzenie tak, aby wyraźnie zaskoczył na swoje miejsce.

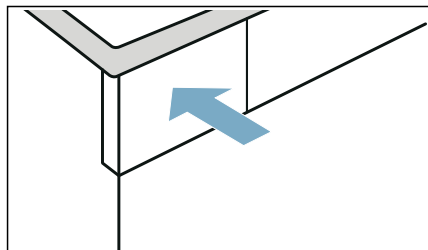

Odprowadzanie skondensowanej wody

Podczas suszenia w urządzeniu gromadzi się skondensowana woda.

Urządzenia należy używać z podłączonym węzem odprowadzającym.

W przypadku braku węża odprowadzającego skondensowana woda jest odprowadzana do specjalnego pojemnika. W takim przypadku należy opróżniać pojemnik na skondensowaną wodę po każdym suszeniu oraz dodatkowo, gdy całkowicie napełni się w trakcie suszenia.

Podłączyć węź odprowadzający wodę w następujący sposób:

1. Wyjąć z bębna wyposażenie dodatkowe.

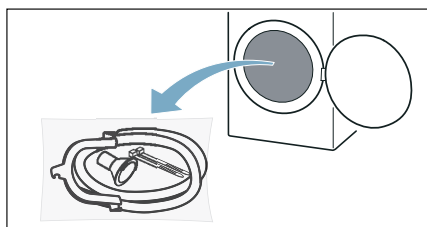

2. Wyjąć z torebki wszystkie elementy.

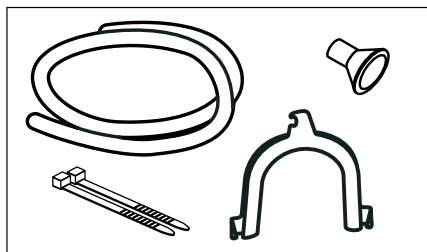

3. Zdjąć zatyczkę węża z króćca.

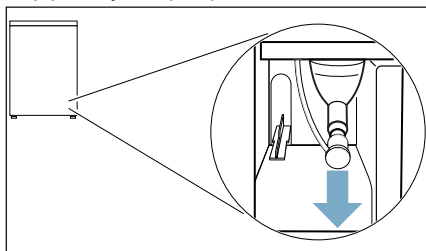

Wskazówki

- W stanie fabrycznym urządzenia zatyczka węża jest przymocowana do króćca.
- Podczas zdejmowania zatyczki węża z króćca może wyciekać woda.

4. Przesunąć zatyczkę węża na pozycję spoczynkową.

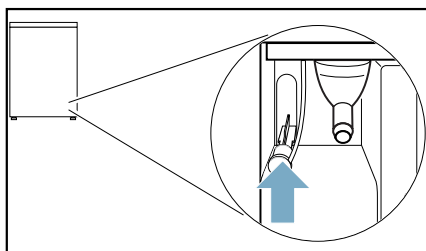

5. Wąż odprowadzający wodę zamocować na leżącym swobodnie króćcu i wsunąć do oporu.

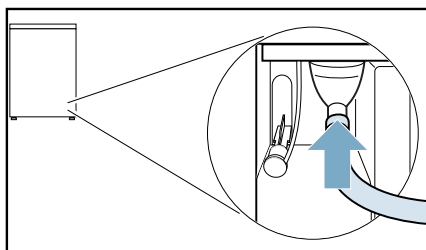

6. W zależności od sposobu podłączenia drugą stronę węża odpływowego przymocować za pomocą pozostałych akcesoriów.

Umywalka:

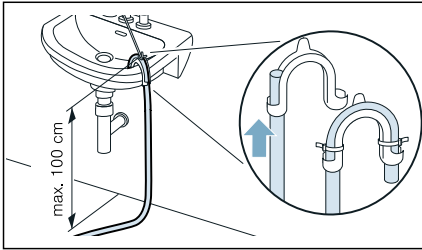

Syfon:

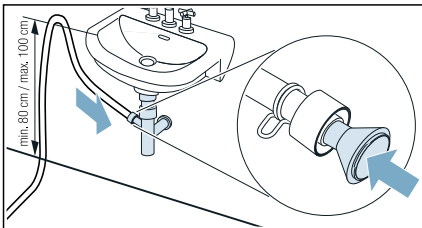

W miejscu podłączenia założyć opaskę zaciskową (zakres regulacji 12-22 mm, sklepy specjalistyczne). Podczas podłączenia do syfону należy zwrócić uwagę na fakt, aby wąż odpływowy był poprowadzony na min. wysokości 80 cm i maks. wysokości 100 cm.

Kratka ściekowa:

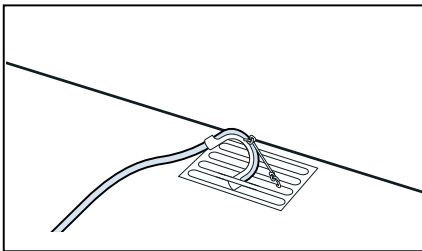

Uwaga!

Uszkodzenia spowodowane przeciekaniem lub wyciekającą wodą.

Zabezpieczyć wąż odpływowy przed zsunięciem się. Nie zaginać węża odpływowego. Dopilnować, aby różnica wysokości pomiędzy powierzchnią ustawienia a odpływem wynosiła maksymalnie 100 cm.

Uwaga!

Zalegająca woda może zostać ponownie zassana do urządzenia i spowodować uszkodzenia.

Sprawdzić, czy woda szybko odpływa. Odpływ nie może być zamknięty ani zapchany.

7. Pojemnik na skondensowaną wodę wyciągnąć poziomo i opróżnić.

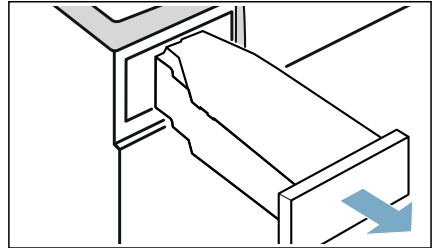

8. Obrócić pojemnik na skondensowaną wodę o 180° i usunąć włożony korek.

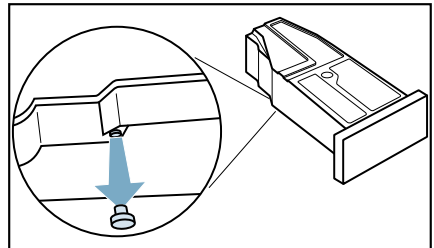

9. Ponownie obrócić pojemnik na skondensowaną wodę o 180° i umieścić korek w zagłębieniu na górze pojemnika.

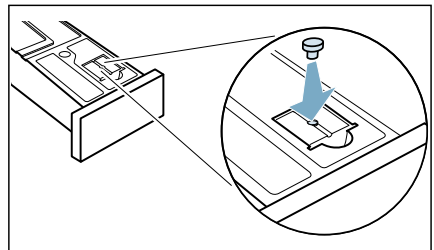

10. Wsunąć pojemnik na skondensowaną wodę, aż zaskoczy na miejsce.

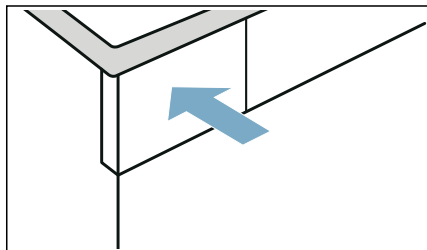

Skondensowana woda będzie teraz odprowadzana za pomocą węża odpływowego do kanalizacji lub do umywalki.

Wskazówka: W celu odprowadzania skondensowanej wody ponownie do pojemnika na skondensowaną wodę należy wykonać wszystkie opisane czynności w odwrotnej kolejności.

Uwaga!

Szkody materialne i uszkodzenie urządzenia

W przypadku odprowadzania skondensowanej wody do pojemnika woda może wyciekać z króćca i spowodować szkody materialne. Przed eksploatacją urządzenia przymocować zatyczkę węża do króćca.

Czyszczenie i przegląd

Czyszczenie urządzenia

Ostrzeżenie

Ryzyko utraty życia!!

Urządzenie jest zasilane prądem elektrycznym. Kontakt z elementami znajdującymi się pod napięciem oznacza ryzyko porażenia prądem. Dlatego należy pamiętać:

- Wyłączyć urządzenie. Odłączyć urządzenie od zasilania prądem (wyciągnąć wtyczkę).
- Nigdy nie chwytać wtyczki wilgotnymi rękami.
- W momencie usuwania wtyczki z gniazdka, zawsze chwytać za wtyczkę a nie za kabel, ponieważ w przeciwnym przypadku może to spowodować uszkodzenie kabla.
- Nie wprowadzać modyfikacji technicznych do urządzenia ani jego elementów.
- Wszelkie naprawy lub inne prace na urządzeniu powinny być wykonywane jedynie przez nasz punkt serwisowy lub przez elektryka. To samo odnosi się do wymiany kabla elektrycznego (jeśli konieczne).
- Zapasowe kable elektryczne mogą być zamówione w naszym punkcie serwisowym.

Ostrzeżenie

Ryzyko zatrucia!

Trujące opary mogą być wydzielane przez środki do czyszczenia zawierające rozpuszczalniki, np. rozpuszczalnik do czyszczenia. Nie używać środków do czyszczenia zawierających rozpuszczalniki.

⚠ Ostrzeżenie
Ryzyko porażenia prądem/szkód materialnych/uszkodzenia urządzenia!

Jeżeli wilgoć dostanie się do urządzenia, może to być przyczyną zwarcia.

Do czyszczenia urządzenia nie należy używać myjki ciśnieniowej, oczyszczacza parowego, węża ani pistoletu na parę.

Uwaga!

Szkody materialne/uszkodzenie urządzenia

Środki czyszczące i środki impregnujące do tkanin (np. odplamiacze, spryskiwacze do prania wstępного itp.) mogą spowodować uszkodzenia w przypadku zetknięcia się z powierzchniami urządzenia. Dlatego należy pamiętać:

- Aby takie środki nie stykały się z powierzchnią urządzenia.
- Czyścić urządzenie jedynie wodą i wilgotną szmatką.
- Natychmiast usuwać wszystkie środki piorące, spryskiwacze i inne pozostałe rzeczy.

Czyszczenie części spodniej

To urządzenie wyposażone jest w funkcję automatycznego samoczyszczenia. Nie trzeba usuwać kłaczek po każdym uruchomieniu urządzenia, będą one zbierane w części spodniej urządzenia.

Aby nie zakłócać funkcjonowania urządzenia, spodnią jego część (pojemnik na kłaczki i filtr na włókniny) **trzeba** czyścić jedynie w następujących przypadkach:

- Na wyświetlaczu pojawia się komunikat: **Proszę wyczyścić filtr.**
- Przed przeprowadzeniem pielęgnacji urządzenia.

Spodnią część urządzenia **można opcjonalnie** czyścić w każdej chwili.

Wskazówka: Po zakończeniu trybu pracy poczekać ok. 30 minut, aż urządzenie ostygnie, przed czyszczeniem.

Wyczyścić część spodnią w następujący sposób:

1. Otworzyć pokrywę serwisową, pociągając za uchwyt.

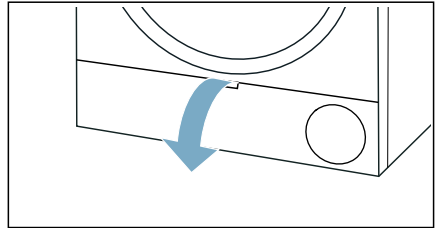

2. Odblokować dźwignię pokrywy wymiennika ciepła.

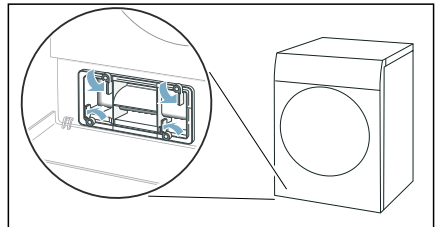

3. Wyciągnąć pokrywę wymiennika ciepła, trzymając za uchwyt.

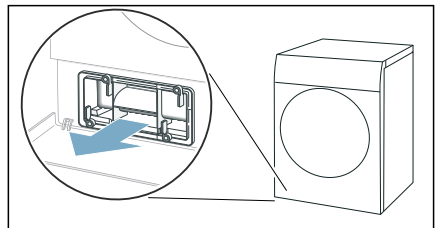

4. Usunąć wszystkie kłaczki z pokrywy wymiennika ciepła i filtra wylapującego kłaczki.

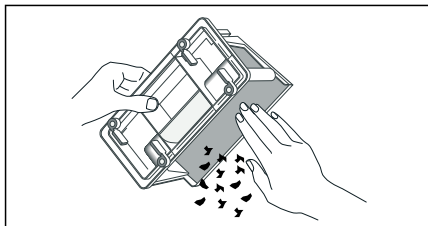

Wskazówka: Upewnić się, że nie ma żadnych zanieczyszczeń na uszczelkach pokrywy wymiennika ciepła.

5. Dokładnie spłukać pod bieżącą wodą pokrywę wymiennika ciepła i filtr na włókniny a następnie wysuszyć.

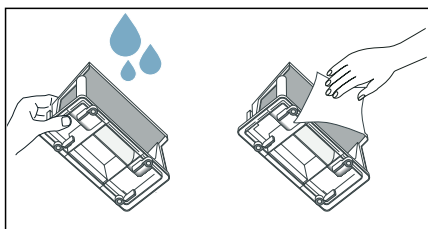

Wskazówki

- W przypadku silnego zabrudzenia do czyszczenia można użyć miękkiej szczotki.
- Po myciu dokładnie wysuszyć filtr pojemnika na kłaczki. Wilgotny filtr na włókniny może spowodować wydłużenie czasu suszenia i mieć wpływ na rezultat suszenia.

6. Wyciągnąć poziomo zbiornik kłaczek.

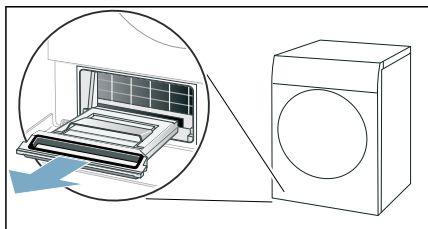

Wskazówka: Zbiornik kłaczek może zawierać wilgotne kłaczki oraz pozostałości wody, która może wyciekać przy wyciąganiu zbiornika.

7. Otworzyć pojemnik na kłaczki i usunąć jego zawartość.

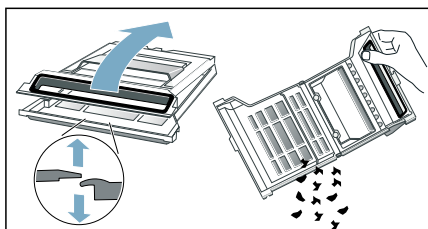

8. Filtr pojemnika na kłaczki dokładnie wypłukać pod bieżącą wodą i osuszyć.

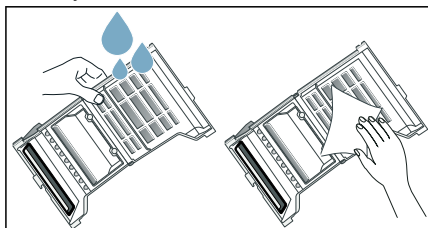

Wskazówki

- W przypadku silnego zabrudzenia do czyszczenia można użyć miękkiej szczotki.
- Nie usuwać ani nie uszkadzać uszczelki pojemnika na kłaczki.
- Pojemnik na kłaczki można myć również w zmywarce.
- Po myciu dokładnie wysuszyć filtr pojemnika na kłaczki.

9. Złożyć zbiornik kłaczków.

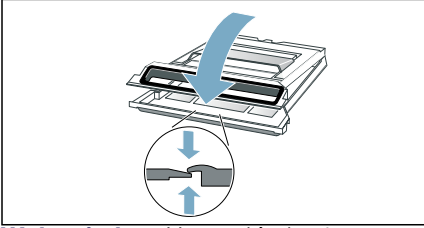

Wskazówka: Upewnić się, że zbiornik kłaczków jest całkowicie zamknięty.

10. Zbiornik kłaczków wsunąć poziomo do oporu.

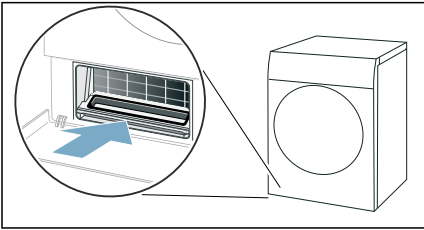

11. Wsunąć pokrywę wymiennika ciepła, trzymając za uchwyt.

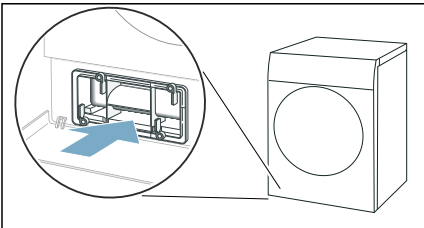

Wskazówka: Pokrywę wymiennika ciepła można wsunąć wyłącznie, gdy w urządzeniu znajduje się zbiornik kłaczków.

12. Zablokować dźwignię pokrywy wymiennika ciepła.

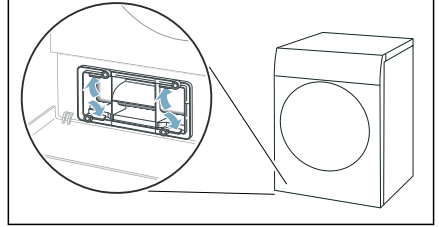

13. Zamknąć pokrywę serwisową.

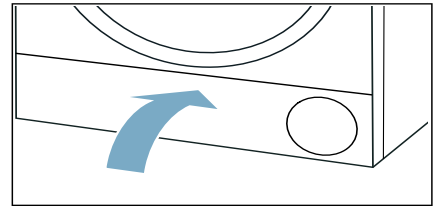

Spodnia część urządzenia została wyczyszczona.

Uwaga!
Szkody materialne/uszkodzenie urządzenia

W przypadku obsługi urządzenia bez wylapywacza kłaczków (np. filtra kłaczków, zbiornika kłaczków, zależnie od specyfikacji urządzenia) lub jeśli wylapywacz kłaczków jest niekompletny lub uszkodzony, może to spowodować uszkodzenie urządzenia.

Nie używać urządzenia bez wylapywacza kłaczków lub gdy wylapywacz kłaczków jest niekompletny albo uszkodzony.

Czyszczenie czujnika wilgotności

Wskazówka: Czujnik wilgotności mierzy stopień wilgotności bielizny. Po dłuższym użytkowaniu mogą osadzać się cienkie warstwy kamienia lub resztek środków piorących i pielęgnacyjnych. Osady te należy regularnie usuwać, w przeciwnym razie mogą mieć ujemny wpływ na rezultat suszenia.

1. Otworzyć drzwi.

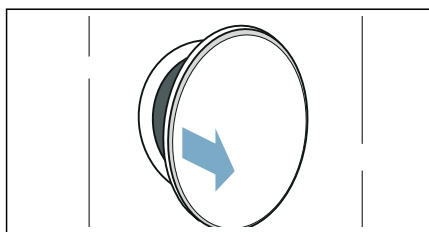

2. Wyczyścić czujnik wilgotności za pomocą szorstkiej gąbki.

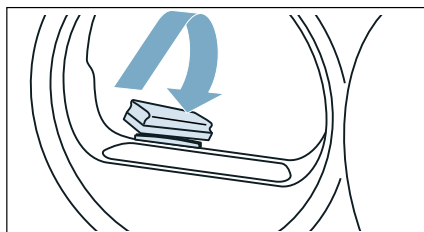

Uwaga!

Czujnik wilgotności może zostać uszkodzony.

Czujnik wilgotności jest wykonany ze stali nierdzewnej. Do czyszczenia czujnika nie używać środków do szorowania ani czyścików z wełny stalowej.

Czyszczenie filtra w pojemniku na skondensowaną wodę

Wskazówka: Filtr w pojemniku na skondensowaną wodę służy do oczyszczania wody, która jest używana do automatycznego czyszczenia urządzenia.

1. Wyciągnąć poziomo pojemnik na skondensowaną wodę.

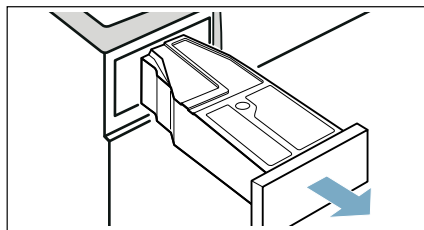

2. Wylać skondensowaną wodę.
3. Wyjąć filtr.

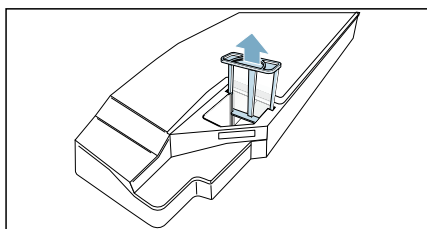

4. Wyczyścić filtr pod bieżącą, ciepłą wodą lub umyć w zmywarce do naczyń.

Wskazówka: W przypadku silnego zabrudzenia do czyszczenia można użyć miękkiej szczotki.

5. Włożyć filtr tak, aby zaskoczył na miejsce.

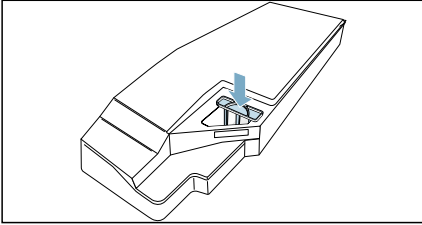

Uwaga!

Brak filtra może spowodować przedostawanie się kłaczków do urządzenia, a w konsekwencji jego uszkodzenie.

Eksploatacja urządzenia jest dozwolona wyłącznie, gdy filtr jest włożony.

6. Włożyć pojemnik na skondensowaną wodę tak, aby w słyszalny sposób zaskoczył na swoje miejsce.

Pielęgnacja urządzenia

Urządzenie oferuje następujące ustawienia dotyczące pielęgnacji urządzenia:

Zwykłą pielęgnację urządzenia można wywołać i przeprowadzić korzystając z ustawień urządzenia **Zwykła pielęgn. urządz.** Jest to dodatkowy program czyszczenia, który pozwala na usunięcie potencjalnych lekkich zabrudzeń.

Intensywną pielęgnację urządzenia można wywołać i przeprowadzić korzystając z ustawień urządzenia **Intens. pielęgn. urządz.** Jest to dodatkowy program czyszczenia, który pozwala na usunięcie potencjalnych uporczywych zabrudzeń a także zapachów, które mogą pojawić się w przypadku, gdy urządzenie nie jest używane przez ponad miesiąc.

Przed przeprowadzeniem pielęgnacji urządzenia, należy ją przygotować.

Ostrzeżenie

Niebezpieczeństwo poparzenia/szkody materialne i uszkodzenie urządzenia!

Wrząca lub gorąca woda może być przyczyną poważnych poparzeń, jak również szkód materialnych i uszkodzeń urządzenia, jeżeli zostanie rozlana lub będzie wyciekać.

Nie używać wrzącej wody podczas korzystania z urządzenia, jego elementów lub wyposażenia. Unikać kontaktu skóry z gorącą wodą lub parą wodną.

Ostrzeżenie

Ryzyko zatrucia/szkód materialnych!

Woda ze skroplin nie jest wodą pitną i może być zanieczyszczona kłaczkami. Zatruta woda ze skroplin może być niebezpieczna dla zdrowia i może też spowodować szkody materialne. Nie pić ani nie używać ponownie.

Przygotowanie pielęgnacji urządzenia

Przygotowanie urządzenia do pielęgnacji

Urządzenie należy odpowiednio przygotować **przed** zwykłą lub intensywną pielęgnacją urządzenia.

Przygotować urządzenie do pielęgnacji w następujący sposób:

1. Czyszczenie części spodniej. → *Strona 51*
2. Otworzyć drzwi.
3. Wyjąć pranie.

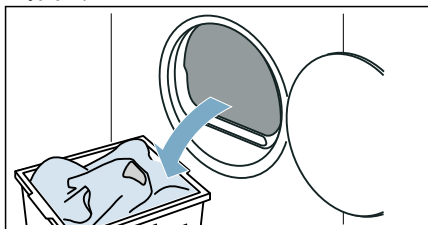

4. Zamknąć drzwi.
5. Pojemnik na skondensowaną wodę wyciągnąć poziomo i opróżnić.

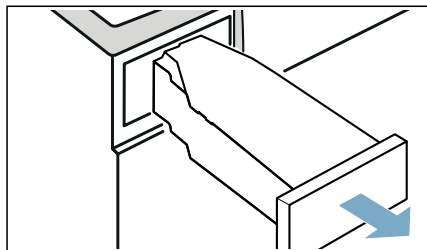

6. Nacisnąć ①, aby włączyć urządzenie.

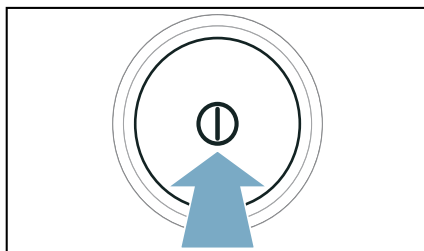

Urządzenie jest teraz przygotowane do pielęgnacji.

Przygotowanie pojemnika na skondensowaną wodę do pielęgnacji urządzenia

Jeżeli skondensowana woda jest odprowadzana z urządzenia za pomocą węża odpływowego, **przed** zwykłą lub intensywną pielęgnacją urządzenia należy odpowiednio przygotować pojemnik na skondensowaną wodę.

Pojemnik na skondensowaną wodę przygotować do pielęgnacji urządzenia w następujący sposób:

1. Usunąć włożony korek z zagłębienia pojemnika na skondensowaną wodę.

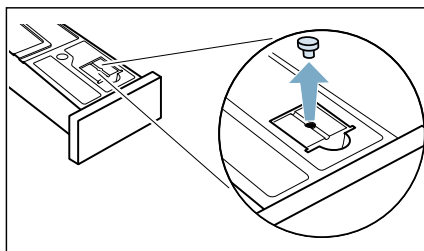

- Obrócić pojemnik na skondensowaną wodę o 180° i włożyć korek.

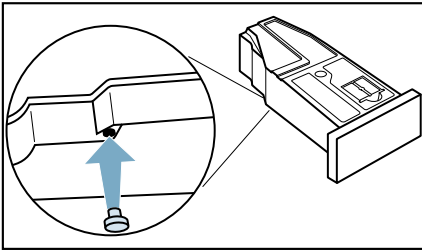

- Wyczyścić filtr w pojemniku na skondensowaną wodę. → *Strona 54*
Pojemnik na skondensowaną wodę jest teraz przygotowany do pielęgnacji urządzenia.

Wskazówka: Jeżeli skondensowana woda jest odprowadzana z urządzenia za pomocą węża odpływowego, wykonać opisane czynności **po** zakończeniu zwykłej lub intensywnej pielęgnacji urządzenia w odwrotnej kolejności.

Przebieg zwykłej pielęgnacji urządzenia

Zwykłą pielęgnację urządzenia można wywołać i przeprowadzić korzystając z ustawień urządzenia **Zwykła pielęgn. urządz.** Jest to dodatkowy program czyszczenia, który pozwala na usunięcie potencjalnych lekkich zabrudzeń.

Wskazówki

- Po upływie określonego czasu użytkowania urządzenie automatycznie zaleci przeprowadzenie zwykłej pielęgnacji. Na wyświetlaczu pojawia się wtedy komunikat Konieczna podst. pielęgn. urządz. przed uruchomieniem oraz po zakończeniu programu, który jest widoczny przez 5 sekund. Wskazówka będzie pojawiać się, dopóki nie zostanie przeprowadzony kompletny program zwykłej pielęgnacji urządzenia.
- Zwykła pielęgnacja urządzenia trwa około 1 godziny.

Przebieg zwykłej pielęgnacji urządzenia

Przeprowadzić pielęgnację urządzenia w następujący sposób:

- Przygotować pielęgnację urządzenia. → *Strona 56*
- Wlać ok. 1 ½ litra ciepłej wody z kranu do pojemnika na skropliny.

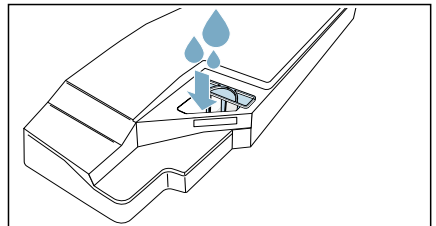

Wskazówka: Pełny pojemnik na skropliny należy przez cały czas utrzymywać w pozycji poziomej tak, aby płyn nie wyplynał.

pl Pielęgnacja urządzenia

3. Wsunąć pojemnik na skondensowaną wodę, aż zaskoczy na miejsce.

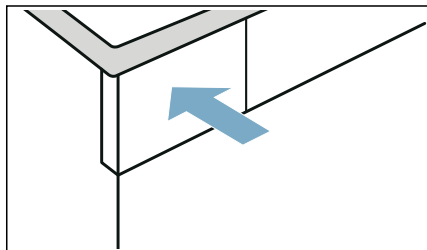

8. Wsunąć pojemnik na skondensowaną wodę, aż zaskoczy na miejsce.

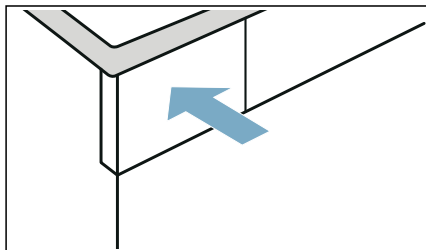

4. Naciskać oba przyciski **Basic Settings**  **3 sec.** (Ustaw. fab. 3 sek.) przez ok. 3 sekundy.

5. Nacisnąć **Zwykła pielęgn. urząd.** .

6. Nacisnąć **start** .

Włącza się program pielęgnacji urządzenia i rozlega się sygnał.

Wskazówka: Podczas pielęgnacji urządzenia nie można wstrzymać pracy urządzenia za pomocą Start/  Reload (Start/Dodanie prania).

Po zakończeniu pielęgnacji urządzenia na wyświetlaczu pojawia się wskazówka i rozlega się sygnał.

7. Pojemnik na skondensowaną wodę wyciągnąć poziomo i opróżnić.

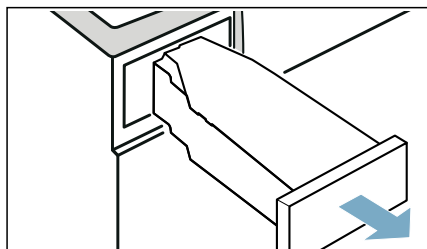

9. Nacisnąć , aby wyłączyć urządzenie.

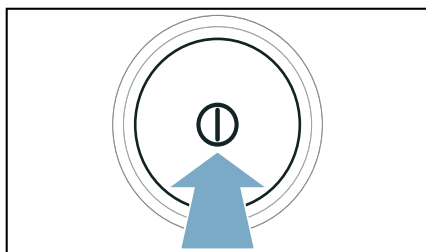

Pielęgnacja urządzenia została przeprowadzona.

Przebieg intensywnej pielęgnacji urządzenia

Intensywną pielęgnację urządzenia można wywołać i przeprowadzić korzystając z ustawień urządzenia **Intens. pielęgn. urząd.**. Jest to dodatkowy program czyszczenia, który pozwala na usunięcie potencjalnych uporczywych zabrudzeń a także zapachów, które mogą pojawić się w przypadku, gdy urządzenie nie jest używane przez ponad miesiąc.

Wskazówki

- Intensywna konserwacja urządzenia trwa około 4 godzin. Czas trwania może ulec wydłużeniu, jeżeli wymagane czynności w trakcie trwania programu nie będą wykonywane na bieżąco.
- Intensywnej pielęgnacji urządzenia nie należy przerywać po uruchomieniu programu.
- Do przeprowadzenia intensywnej pielęgnacji urządzenia potrzebny jest oryginalny środek pielęgnacyjny, który można zamówić w serwisie pod numerem: **00311829**. Adresy serwisów w poszczególnych krajach znajdują się w załączonym spisie autoryzowanych serwisów.

Ostrzeżenie

Ryzyko dla zdrowia/ryzyko szkód materialnych/uszkodzenia urządzenia!

Użycie części zamiennych oraz akcesoriów innych marek jest niebezpieczne i może spowodować uszkodzenie zdrowia, szkód materialnych lub też uszkodzenie urządzenia.

Ze względów bezpieczeństwa należy używać jedynie oryginalnych części zamiennych.

Uwaga!

Szkody materialne/uszkodzenie urządzenia

Wlanie nieodpowiedniej ilości środka piorącego lub środka czyszczącego do urządzenia może spowodować szkody materialne lub uszkodzenie urządzenia. Używać środków piorących/płynów zmiękczających zgodnie z instrukcjami producenta.

Przebieg zwykłej pielęgnacji urządzenia

Przeprowadzić pielęgnację urządzenia w następujący sposób:

1. Przygotować pielęgnację urządzenia. → *Strona 56*

2. Wlać butelkę oryginalnego produktu do pielęgnacji i ok. 1 ½ litra ciepłej wody z kranu do pojemnika na skropliny.

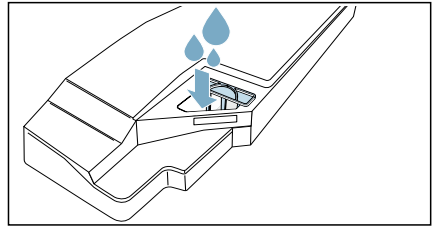

Wskazówka: Pełny pojemnik na skropliny należy przez cały czas utrzymywać w pozycji poziomej tak, aby płyn nie wypłynął.

3. Wsunąć pojemnik na skondensowaną wodę, aż zaskoczy na miejsce.

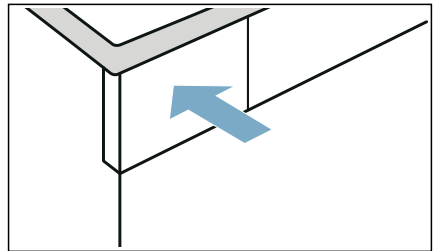

4. Nacisnąć oba przyciski **Basic Settings**  **3 sec.** (Ustaw. fab. 3 sek.) przez ok. 3 sekundy.

5. Nacisnąć **Intens. pielęgn. urząd.** .

6. Nacisnąć **start** .
Włącza się program pielęgnacji urządzenia i rozlega się sygnał.

Wskazówka: Podczas pielęgnacji urządzenia nie można wstrzymać pracy urządzenia za pomocą **Start/Reload** (Start/Dodanie prania).

Po około 3 godzinach urządzenie zatrzyma pielęgnację urządzenia a na wyświetlaczu pojawi się komunikat, że pierwszy etap pielęgnacji urządzenia został ukończony.

7. Pojemnik na skondensowaną wodę wyciągnąć poziomo i opróżnić.

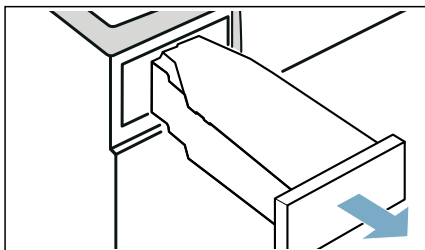

8. Wlać ok. 1 ½ litra ciepłej wody z kranu do pojemnika na skropliny.

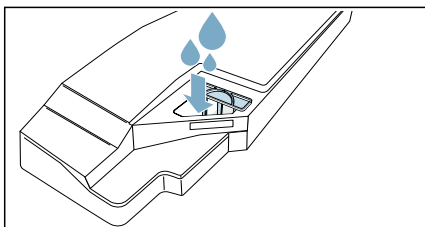

Wskazówka: Pełny pojemnik na skropliny należy przez cały czas utrzymywać w pozycji poziomej tak, aby płyn nie wypłynął.

9. Ostrożnie przechylić w poziomie i opróżnić pojemnik na skondensowaną wodę, aby wypłukać pozostałości oryginalnego środka pielęgnacyjnego.

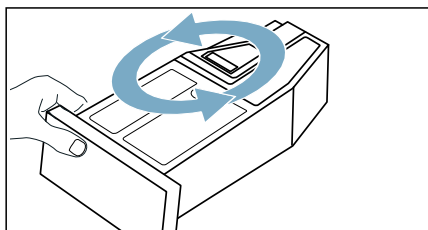

10. Wlać ok. 1 ½ litra ciepłej wody z kranu do pojemnika na skropliny.

11. Wsunąć pojemnik na skondensowaną wodę, aż zaskoczy na miejsce.

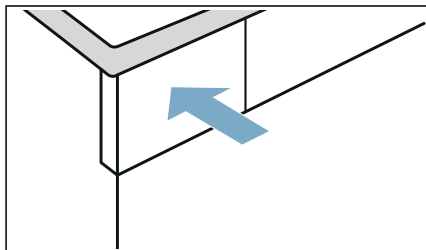

12. Nacisnąć **Start**/  **Reload** (Start/Dodanie prania). Pielęgnacja urządzenia będzie kontynuowana.

Wskazówka: Podczas pielęgnacji urządzenia nie można wstrzymać pracy urządzenia za pomocą Start/  Reload (Start/Dodanie prania).

Po zakończeniu pielęgnacji urządzenia na wyświetlaczu pojawia się wskazówka i rozlega się sygnał.

13. Ponownie opróżnić pojemnik na skondensowaną wodę.
14. Wsunąć pojemnik na skondensowaną wodę, aż zaskoczy na miejsce.

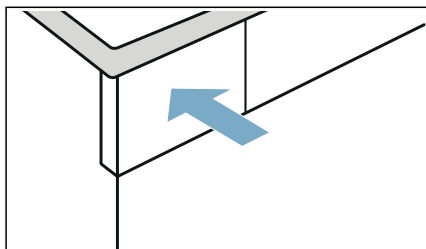



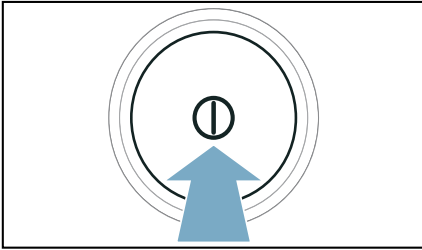

15. Nacisnąć ①, aby wyłączyć urządzenie.



Pielęgnacja urządzenia została przeprowadzona.

Pomoc w przypadku usterek urządzenia

Usterki	Przyczyna/rozwiązanie problemu
Urządzenie nie włącza się.	Sprawdzić wtyczkę i bezpieczniki.
Urządzenie nie reaguje na wprowadzane ustawienia, a na wyświetlaczu pojawia się: Proszę wyczyścić filtr	<ul style="list-style-type: none"> ■ Zanieczyszczony lub wilgotny filtr wylapujący kłaczki może zakłócić przepływ powietrza w urządzeniu w przypadku niskiej temperatury otoczenia. <ul style="list-style-type: none"> - Wyczyścić część spodnią i dokładnie osuszyć filtr wylapujący kłaczki. → <i>Strona 51</i> - Wyłączyć i ponownie włączyć urządzenie. - Nacisnąć Start/  Reload (Start/Dodanie prania), aby uruchomić program.
Powstawanie zagnieceń.	<ul style="list-style-type: none"> ■ Przekroczono pojemność załadunkową lub wybrano niewłaściwy program do danego rodzaju tekstyliów. W tabeli programów podane są wszystkie niezbędne informacje. → <i>Strona 26</i> ■ Bezpośrednio po zakończeniu suszenia wyjąć pranie z bębna. Pozostawienie odzieży w bębnie sprzyja powstawaniu zagnieceń.
Wycieka woda.	<ul style="list-style-type: none"> ■ Urządzenie może być krzywo ustawione. Wypoziomować urządzenie. ■ Upewnić się, że w części spodniej: <ul style="list-style-type: none"> - pokrywa wymiennika jest prawidłowo zablokowana. - uszczelka pokrywy wymiennika ciepła nie jest zanieczyszczona. → <i>Strona 51</i> ■ Jeśli zainstalowany jest opcjonalny wąż odpływowy*, upewnić się, że wąż jest prawidłowo podłączony. → <i>Strona 48</i>
Urządzenie działa w trybie pauzy, ale bęben obraca się.	Urządzenie rozpoznało wysoką temperaturę i uruchomiło proces Cool-Down. Regulacja temperatury może zająć do 10 minut. Proces Cool-Down można w każdej chwili przerwać, otwierając drzwi.
Program nie włącza się	<p>Należy upewnić się, że</p> <ul style="list-style-type: none"> ■ drzwi są zamknięte. ■ Child Lock  3 sek. (Zabezp. przed dziećmi 3 sek.) zostało dezaktywowane ■ wciśnięto Start/  Reload (Start/Dodanie prania) <p>Wskazówka: Jeżeli za pomocą Finished in  (Gotowe za) ustawiono opóźnienie uruchomienia programu, program włączy się w odpowiednim momencie.</p>
Wyświetlany czas trwania programu zmienia się w trakcie suszenia.	To nie usterka. Czujnik wilgotności określa wilgotność końcową prania i dopasowuje czas trwania programu (nie dotyczy programów czasowych).

Pranie nie jest odpowiednio suche lub jest zbyt wilgotne.

- Ciepła bielizna sprawia po zakończeniu programu wrażenie bardziej wilgotnej niż jest w rzeczywistości. Rozwiesić pranie i pozostawić do ostygnięcia.
- Dopasować rezultat suszenia lub zwiększyć stopień dosuszenia. Spowoduje to wydłużenie czasu suszenia przy utrzymaniu tej samej temperatury.
- Wybrać program czasowy w celu dosuszenia wilgotnego prania.
- Wybrać program czasowy dostosowany do niewielkiego załadunku.
- Nie przekraczać maksymalnej pojemności załadunkowej programu. → *Strona 26*
- Wyczyścić czujnik wilgotności w bębnie. Na czujniku wilgotności może osadzić się cienka warstwa kamienia lub pozostałości środków piorących i pielęgnacyjnych, która ujemnie wpływa na jego działanie. → *Strona 54*
- Proces suszenia został przerwany z powodu awarii zasilania, pełnego pojemnika na skondensowaną wodę lub przekroczenia maksymalnego czasu suszenia.

Wskazówka: Przestrzegać również wskazówek dotyczących prania. → *Strona 31*

Za długi czas suszenia.

- Urządzenie może być zanieczyszczone kłaczkami z tkanin. Sprawia to, że czas suszenia wydłuża się.
 - Czyszczenie części spodniej. → *Strona 51*
 - Przeprowadzić całkowity cykl suszenia z niewysuszonym wstępnie praniem o wadze większej niż 3 kg.

Wskazówka: Funkcja automatycznego samoczyszczenia urządzenia korzysta ze skondensowanej wody z prania. W przypadku gdy załadunek urządzenia stale jest lżejszy niż 3 kg lub gdy stale używana jest funkcja usuwania zagnieceń, ilość skondensowanej wody z prania nie jest wystarczająca do przeprowadzenia automatycznego samoczyszczenia urządzenia. Regularnie suszyć niewysuszone wstępnie pranie o wadze większej niż 3 kg.

- Wymiennik ciepła może być zanieczyszczony kłaczkami z tkanin.
 - Przeprowadzić zwykłą pielęgnację urządzenia. → *Strona 57*
- Wilgotny filtr na włókniny może spowodować wydłużenie czasu suszenia i mieć wpływ na rezultat suszenia. Po opłukaniu dokładnie wysuszyć filtr na włókniny części spodniej. → *Strona 51*
- Zastawiona lub niedostępna kratka wentylacyjna urządzenia może być przyczyną wydłużenia czasu suszenia prania. Nie zasłaniać kratki wentylacyjnej.
- Temperatura otoczenia niższa niż 15°C i wyższa niż 30°C może być przyczyną wydłużenia czasu suszenia i mieć wpływ na jego rezultat.
- Powodem wydłużenia czasu suszenia może być również niewystarczająca cyrkulacja powietrza w pomieszczeniu. Zapewnić odpowiednie wentrowanie pomieszczenia.

Nieprzyjemne zapachy w urządzeniu

Przeprowadzić intensywną pielęgnację urządzenia. → *Strona 58*

Wilgotność w pomieszczeniu wzrasta.	Zapewnić odpowiednie wietrzenie pomieszczenia.
Nietypowe odgłosy podczas suszenia.	Powstawanie odgłosów podczas procesu suszenia jest spowodowane pracą kompresora oraz pompy. Nie jest symptomem nieprawidłowego działania urządzenia.
Urządzenie wydaje się zimne mimo aktywowanego suszenia.	To nie usterka. Urządzenie z pompą ciepła suszy efektywnie w niskich temperaturach.
Program suszenia został przerwany.	W przypadku przerwania programu suszenia w wyniku awarii zasilania należy ponownie włączyć program lub wyjąć i rozwiesić pranie.
Połączenie z siecią domową nie jest nawiązane.	<ul style="list-style-type: none"> ■ Wi-Fi jest wyłączone. Aby połączyć się z siecią domową, włączyć Wi-Fi. Na wyświetlaczu musi pojawić się . ■ Wi-Fi jest włączone, ale nie można nawiązać połączenia z siecią domową. Sprawdzić, czy sieć domowa jest dostępna lub ponownie połączyć z siecią domową.
Home Connect nie działa.	<ul style="list-style-type: none"> ■ W przypadku problemów z Home Connect można skorzystać z pomocy na www.home-connect.com. ■ Możliwość korzystania z funkcji Home Connect na danym urządzeniu zależy od dostępności serwisu Home Connect (np. przygotowania aplikacji) w kraju użytkownika. Serwis Home Connect nie jest dostępny w każdym kraju, informacje na ten temat znajdują się na www.home-connect.com.
Podczas napełniania zbiornika na wodę wylewa się woda.	<p>Zbiornik na wodę jest całkowicie napełniony. Nie dolewać wody do zbiornika. Jeśli niewielka ilość już się wylała, nie ma powodu do niepokoju. → "Napełnianie zbiornika na wodę" na stronie 45</p> <p>Filtr w zbiorniku na wodę jest zapchany w wyniku gromadzenia się osadów. Wyjąć i wyczyścić filtr.</p>
Czas trwania programów parowych jest zbyt długi.	Niska temperatura otoczenia wydłuża czas trwania programów parowych.
Resztki wody w pojemniku na skondensowaną wodę, mimo że wąż odpływowy* podłączony jest do urządzenia.	Jeśli zainstalowany jest optymalny wąż odpływowy*, funkcja samoczyszczenia urządzenia powoduje, że pozostałości wody pozostają w pojemniku na skondensowaną wodę.
* w zależności od wyposażenia urządzenia lub dostępnych akcesoriów	

Wskazówka: Jeśli usterki nie da się usunąć we własnym zakresie przez wyłączenie i włączenie urządzenia, należy skontaktować się z serwisem. → Strona 68



Transport urządzenia

⚠ Ostrzeżenie

Ryzyko dla zdrowia/ryzyko szkód materialnych/uszkodzenia urządzenia!

W przypadku pochwycenia jednego z wystających elementów urządzenia (np. drzwi) w celu podniesienia urządzenia bądź jego przesunięcia, element taki może się oderwać i spowodować obrażenia.

Nie chwytać za żadne wystające elementy urządzenia w celu jego przesunięcia.

⚠ Ostrzeżenie

Ryzyko odniesienia obrażeń!

- Urządzenie jest bardzo ciężkie. Jego podnoszenie może spowodować obrażenia.

Nie podnosić tego urządzenia samodzielnie.

- Urządzenie to posiada ostre krawędzie, które mogą spowodować okaleczenie dłoni. Nie chwytać urządzenia za ostre krawędzie. Podnosić je jedynie po założeniu rękawic ochronnych.

Przygotować urządzenie do transportu w następujący sposób:

1. Pojemnik na skondensowaną wodę wyciągnąć poziomo i opróżnić.

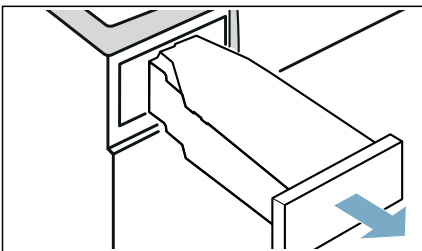

2. Pojemnik na skondensowaną wodę wsunąć w urządzenie tak, aby wyraźnie zaskoczył na swoje miejsce.

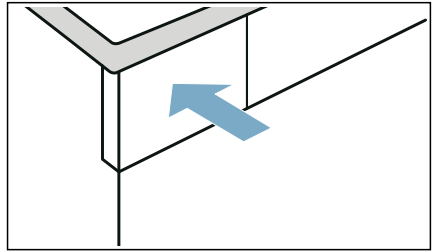

3. Włączyć urządzenie.
4. Ustawić dowolny program.
5. Nacisnąć **Start/▶|| Reload** (Start/ Dodanie prania).
6. Odczekać 5 minut. Skondensowana woda zostanie odpompowana.
7. Ponownie opróżnić pojemnik na skondensowaną wodę.
8. Wyjąć z umywalki, syfonu lub kanału ściekowego wąż odprowadzający wodę, jeżeli jest zainstalowany.
→ *Strona 48*

Uwaga!

Zabezpieczyć wąż odprowadzający wodę przed zsunięciem się z urządzenia. Nie zaginać węża odprowadzającego wodę.

9. Wyłączyć urządzenie.
10. Odłączyć wtyczkę urządzenia od sieci elektrycznej.

Urządzenie jest teraz gotowe do transportu.

Uwaga!

Szkody materialne i uszkodzenie urządzenia

Mimo odpompowania w urządzeniu wciąż znajdują się pozostałości wody. Pozostałości wody mogą wyciekać i spowodować szkody.

W związku z tym urządzenie należy transportować w pozycji stojącej.

Parametry zużycia

Tabela parametrów zużycia

Program	Prędkość, z jaką pranie zostało odwirowane (w obr./min)	Czas trwania** (w min)		Zużycie energii elektrycznej** (w kWh)	
Bawełna		9 kg	4,5 kg	9 kg	4,5 kg
Do szafy ☒*	1400	192	119	1,37	0,77
	1000	215	132	1,61	0,90
	800	238	145	1,85	1,03
Do prasowania ☐*	1400	143	86	0,97	0,54
	1000	166	99	1,21	0,67
	800	189	112	1,45	0,80
Syntetyki		3,5 kg		3,5 kg	
Do szafy ☒*	800	77		0,44	
	600	87		0,53	

* Ustawienia programu zgodnie z obowiązującą normą EN61121 przy użyciu zewnętrznego węża odprowadzającego.

** Rzeczywiste wartości mogą odbiegać od podanych w zależności od rodzaju tkaniny, doboru tkanin do suszenia, wilgotności końcowej tekstyliów, ustawionego stopnia dosuszenia, ilości bielizny włożonej do suszarki, warunków otoczenia, jak również od aktywowanych funkcji dodatkowych.

Najbardziej efektywny program do tkanin bawełnianych

Poniższy “standardowy program do bawełny” (oznaczony symbolem ☐) jest przeznaczony do suszenia tkanin bawełnianych o normalnym stopniu wilgotności i charakteryzuje się największą efektywnością w odniesieniu do parametrów zużycia energii podczas suszenia mokrych tkanin bawełnianych.

Standardowe programy do bawełny zgodnie z aktualnym rozporządzeniem UE 932/2012			
Program + rezultat suszenia	Załadunek (w kg)	Zużycie energii (w kWh)	Czas trwania programu (w min)
☐ Bawełna + (Do szafy suche) ☒	9/4,5	1,61/0,9	215/132

Ustawienia programu do kontroli i klasyfikacji energetycznej zgodnie z dyrektywą 2010/30/UE.



Dane techniczne

Wymiary:

850 x 600 x 640 mm

(wysokość x szerokość x głębokość)

Ciężar:

56 kg (w zależności od modelu)

Przyłącze sieciowe:

Napięcie sieciowe 220 - 240 V, 50Hz

Prąd znamionowy 10 A

Moc znamionowa 600 W

Maksymalna pojemność załadunkowa:

9 kg

Pobór mocy przy wyłączonym

urządzeniu:

0,10 W

Pobór mocy, gdy urządzenie nie jest

wyłączone:

0,10 W

Wewnętrzne oświetlenie bębna*

Temperatura otoczenia**

5 - 35°C

Pobór mocy w połączonym z siecią (Wi-Fi) urządzeniu w trybie gotowości / czas trwania:

1,3 W / 20 min

* w zależności od wyposażenia urządzenia

** W temperaturze otoczenia poniżej 10°C funkcja **Remote Start** (Zdalny start), jak również maksymalny czas trwania w wymiarze 24 godzin w przypadku funkcji **Finished in** ☺ (Gotowe za) mogą być ograniczone.



Utylizacja



To urządzenie jest oznaczone zgodnie z Dyrektywą Europejską 2012/19/UE oraz polską Ustawą z dnia 11 września 2015r.

„O zużyтым sprzęcie elektrycznym i elektronicznym” (Dz.U. z dn. 23. 10. 2015 r. poz. 11688) symbolem przekreślonego kontenera na odpady. Takie oznakowanie informuje, że sprzęt ten, po okresie jego użytkowania nie może być umieszczany łącznie z innymi odpadami pochodzącymi z gospodarstwa domowego. Użytkownik jest zobowiązany do oddania go prowadzącym zbieranie zużytego sprzętu elektrycznego i elektronicznego.

Prowadzący zbieranie, w tym lokalne punkty zbiórki, sklepy oraz gminne jednostki, tworzą odpowiedni system umożliwiający oddanie tego sprzętu. Właściwe postępowanie ze zużyтым sprzętem elektrycznym i elektronicznym przyczynia się do uniknięcia szkodliwych dla zdrowia ludzi i środowiska naturalnego konsekwencji, wynikających z obecności składników niebezpiecznych oraz niewłaściwego składowania i przetwarzania takiego sprzętu.

Uwaga!
**Niebezpieczeństwo pożaru/
niebezpieczeństwo zatrucia/szkody
materialne i uszkodzenie uszkodzenia**

Urządzenie zawiera bezpieczny dla środowiska naturalnego, ale palny czynnik chłodniczy R290. Niewłaściwa utylizacja może być przyczyną pożaru lub zatrucia.

Urządzenie należy zutylizować w odpowiedni sposób, nie uszkadzając przewodów rurowych czynnika chłodniczego.

 **Serwis**

Jeśli usterki nie da się usunąć we własnym zakresie przez wyłączenie i włączenie urządzenia, należy skontaktować się z serwisem. → Dołączony wykaz punktów serwisowych lub okładka instrukcji

Pracownicy serwisu znajdą odpowiednie rozwiązanie, co pozwoli również uniknąć zbędnych przyjazdów techników.

Pracownikowi serwisu należy podać symbol produktu (E) oraz numer fabryczny (FD) urządzenia.

E-Nr. _____ FD _____

Nr E Symbol produktu
Nr FD Numer fabryczny

Dane te można odczytać *w zależności od modelu:

po wewnętrznej stronie drzwi*/otwartej pokrywy serwisowej* oraz z tyłu urządzenia.

Warto zaufać kompetencjom producenta.

W razie usterki prosimy o kontakt z nami. Dzięki temu mają Państwo gwarancję, że naprawy zostaną wykonane przez przeszkolonych techników serwisu, którzy dysponują oryginalnymi częściami zamiennymi.





Dziękujemy za zakup sprzętu gospodarstwa domowego Bosch!

Zarejestruj swoje nowe urządzenie na MyBosch i skorzystaj bezpośrednio z dodatkowych opcji:

- **Porady i wskazówki ekspertów dla każdego urządzenia**
- **Opcje przedłużenia gwarancji**
- **Rabaty na akcesoria i części zamienne**
- **Instrukcja obsługi w wersji cyfrowej i wszystkie dane urządzenia dostępne od ręki**
- **Łatwy dostęp do serwisu sprzętu gospodarstwa domowego Bosch**

Bezpłatna i łatwa rejestracja – także na telefonach komórkowych

www.bosch-home.com/welcome

BOSCH
HOME APPLIANCES
SERVICE

Potrzebujesz pomocy? Znajdziesz ją tutaj.

Porady specjalistów w zakresie sprzętu gospodarstwa domowego, pomoc w razie problemów lub naprawy wykonywane przez wykwalifikowanych serwisantów Bosch.

Dowiedz się wszystkiego o wielu sposobach udzielania pomocy technicznej przez Bosch:

www.bosch-home.com/service

Dane kontaktowe dla wszystkich krajów podano w załączonym katalogu serwisowym.

Robert Bosch Hausgeräte GmbH

Carl-Wery-Straße 34

81739 München, GERMANY

www.bosch-home.com



9001475228 (9908)

pl