



Înregistrează-ti
noul
dispozitiv
acum pe MyBosch și
beneficiază de avantaje
gratuite:
[bosch-home.com/
welcome](https://bosch-home.com/welcome)



Uscător de rufe

WTX87KH0BY

ro Instrucțiuni de utilizare și de instalare

Noul dvs. uscător de rufe

V-ați decis pentru achiziționarea unui uscător de rufe marca Bosch.

Vă rugăm să vă acordați câteva minute pentru a citi și a descoperi avantajele uscătorului dvs. de rufe.

Pentru a răspunde cerințelor de calitate înalte ale mărcii Bosch, fiecare uscător de rufe care părăsește fabrica noastră a fost verificat cu atenție în ceea ce privește funcționarea și starea ireproșabilă.

Informații referitoare la produsele noastre, accesorii, piese de schimb și service se găsesc pe pagina noastră de Internet www.bosch-home.com sau adresați-vă Centrelor noastre de Servicii pentru Clienți.

Dacă instrucțiunile de utilizare și de instalare descriu diferite modele, la locurile corespunzătoare se vor indica diferențele.



Puneți uscătorul de rufe în funcțiune numai după citirea acestor instrucțiuni de utilizare și instalare!

Reguli de prezentare

Avertizare!

Această combinație de simbol și cuvânt semnal avertizează cu privire la o situație potențial periculoasă. Nerespectarea acesteia poate duce la moarte sau răni.

Atenție!

Acest cuvânt semnal avertizează cu privire la o situație potențial periculoasă. Nerespectarea acesteia poate duce la daune materiale și/sau asupra mediului.

Indicație / sugestie

Indicații pentru utilizarea optimă a aparatului / informații utile.

1. 2. 3. / a) b) c)







Etapele de acționare sunt prezentate prin cifre sau litere.

■ / -

Enumerările sunt prezentate printr-un pătrățel sau o liniuță.

Cuprins

 Destinația utilizării	4	Finalizarea programului	32
 Instrucțiuni de siguranță	5	Scoaterea rufelor și deconectarea aparatului	33
Copii/adulți/animale	5	Golirea rezervorului de apă de condens	33
Instalare	6	 Setările aparatului	34
Funcționare	9	Sistem de siguranță împotriva accesului copiilor	34
Curățare/întreținere	12	Semnalul indicator	34
 Indicații de economisire	13	Setări de bază	35
 Instalarea și racordarea aparatului	14	 Home Connect	36
Volum de livrare	14	Accesarea meniului Home Connect	36
Instalarea aparatului	14	Conectarea la rețeaua dumneavoastră locală și la aplicația Home Connect	37
Racordarea aparatului	16	Activare/dezactivare Wi-Fi	39
Înainte de prima utilizare	18	Restabilirea setărilor de rețea	40
Accesorii opționale	18	Actualizare software	40
 Instrucțiuni pe scurt	19	Sistemul de gestionare a energiei	41
 Prezentarea aparatului	20	Funcția inteligentă de recomandare a programului	42
Prezentare generală a aparatului	20	Telediagnoza	43
Ușă	21	Indicație pentru protecția datelor	43
 Display	22	Declarație de conformitate	44
 Lista programelor	25	 Funcția de netezire	45
 Setări	27	Umplerea rezervorului de apă	45
 Rufe	29	Programe de netezire	46
Pregătirea rufelor	29	Curățarea sitei din rezervorul de apă	46
Sortarea rufelor	29	 Evacuarea apei de condens	47
 Utilizarea aparatului	30	 Curățare și întreținere	50
Introducerea rufelor și pornirea aparatului	30	Curățarea aparatului	50
Setarea programului	31	Curățarea părții inferioare a aparatului	51
Pornirea programului	31	Curățarea senzorului de umiditate	54
Derularea programului	32	Curățarea sitei din rezervorul de apă de condens	55
Modificarea programului sau adăugarea de rufe	32		
Anularea programului	32		

	Întreținerea aparatului	56
	Pregătirea aparatului în vederea curățării acestuia	56
	Derularea programului de întreținere simplă a aparatului	58
	Programul de întreținere intensivă a aparatului.	59
	Recomandări privind aparatul	63
	Transportul aparatului	66
	Valori de consum	67
	Tabel cu valori de consum	67
	Programul cel mai eficient pentru articole textile din bumbac.	67
	Date tehnice	68
	Eliminarea ecologică	68
	Unitatea de service abilitată	69

Destinația utilizării

- Acest aparat este destinat exclusiv uzului casnic.
- Nu instalați și nu utilizați acest aparat în zone cu pericol de îngheț și/sau în spații exterioare. Există pericolul ca aparatul să sufere deteriorări dacă apa reziduală îngheață în interiorul acestuia. Dacă furtunile îngheață, acestea se pot crăpa/pot plesni.
- Acest aparat este destinat exclusiv utilizării în medii casnice, pentru uscarea și împrospătarea rufelor constând din articole care au fost curățate cu apă și care sunt adecvate pentru uscarea la mașină (consultați eticheta de pe fiecare articol). Utilizarea aparatului în orice alt scop este necorespunzătoare cu destinația utilizării acestuia și, în consecință, strict interzisă.
- Acest aparat este destinat utilizării la o înălțime de maxim 4000 de metri peste nivelul mării.

Înainte de prima utilizare:

Verificați ca aparatul să nu prezinte semne vizibile de deteriorare. Nu utilizați aparatul dacă acesta este deteriorat. În cazul în care întâmpinați dificultăți, vă rugăm să contactați magazinul de specialitate local sau unitatea noastră de service.

Citiți și respectați instrucțiunile de utilizare și instalare și toate celelalte informații incluse în pachetul de livrare al acestui aparat.

Păstrați documentele, pentru utilizare ulterioară sau pentru viitorii proprietari.

Instrucțiuni de siguranță

Următoarele instrucțiuni și avertismente privind siguranța sunt prezentate cu scopul de a vă proteja împotriva rănirii și de a preveni pagubele materiale.

Totuși, este important să adoptați măsurile de precauție necesare și să acționați cu atenție când efectuați lucrările de instalare, întreținere, curățare și când porniți aparatul.

Copii/adulți/animale

Avertizare **Pericol de moarte!**

Copiii și alte persoane care nu pot evalua riscurile la care se pot expune în cazul utilizării aparatului se pot răni sau își pot pune viața în pericol. Prin urmare, vă rugăm să rețineți:

- Acest aparat poate fi folosit de copiii peste 8 ani și de persoane cu capacități fizice, senzoriale sau mentale reduse sau cu insuficientă experiență sau cunoștințe numai sub supravegherea unei persoane responsabile pentru siguranța acestora sau dacă au fost instruiți referitor la utilizarea în siguranță a aparatului și au înțeles pericolele care rezultă din această utilizare.

- Copiii nu trebuie să se joace cu aparatul.
- Nu permiteți copiilor să curețe sau să efectueze lucrări de întreținere a aparatului fără a fi supravegheați.
- Nu lăsați copiii cu vârsta sub 3 ani și animalele în apropierea acestui aparat.
- Nu lăsați aparatul nesupravegheat când în apropierea acestuia se află copii sau alte persoane care nu pot evalua riscurile la care se pot expune.

Avertizare **Pericol de moarte!**

Copiii se pot bloca în mașină, punându-și viața în pericol.

- Nu amplasați aparatul în spatele unei uși, deoarece aceasta poate bloca hubloul aparatului sau poate împiedica deschiderea completă a acestuia.
- Odată ce aparatul a ajuns la sfârșitul duratei sale de viață utilă, scoateți ștecherul acestuia din priză **înainte** de a tăia cablul de alimentare, iar apoi distrugeți dispozitivul de blocare de la hubloul aparatului.

Avertizare

Pericol de asfixiere!

Dacă le este permis să se joace cu ambalajul/folia din plastic sau componente ale acestora, copiii se pot înfășura sau își pot acoperi capul cu acestea și se pot sufoca. Nu lăsați la îndemâna copiilor ambalajul, folia din plastic și componentele acestora.

Avertizare

Pericol de intoxicație!

Detergenții și soluțiile de tratare pot fi otrăvitoare dacă sunt înghițite.

În cazul înghițirii accidentale, consultați un medic. Nu lăsați detergenții sau soluțiile de tratare la îndemâna copiilor.

Avertizare

Iritații oculare/la nivelul pielii!

Contactul cu detergenții sau soluțiile de tratare poate cauza iritații ale ochilor/pielii.

Clătiți bine ochii sau pielea dacă intră în contact cu detergenți sau soluții de tratare. Nu lăsați detergenții sau soluțiile de tratare la îndemâna copiilor.

Instalare

Avertizare

Pericol de electrocutare/ incendiu/pagube materiale/ deteriorare a aparatului!

Dacă aparatul nu este instalat corespunzător, aceasta poate crea o situație periculoasă. Asigurați-vă că sunt respectate următoarele aspecte:

- Tensiunea de alimentare de la priza dumneavoastră de alimentare trebuie să se potrivească cu tensiunea nominală specificată pe aparat (plăcuța de identificare). Sarcinile conectate și protecția necesară a siguranței sunt specificate pe plăcuța de identificare.
- Aparatul nu trebuie alimentat printr-un dispozitiv extern de comutare, cum ar fi un temporizator, și nu trebuie conectat la un circuit care este pornit și întrerupt cu regularitate de un serviciu public.
- Ștecherul și priza cu contact de protecție trebuie să fie compatibile și sistemul de împământare trebuie să fie instalat corect.
- Instalația trebuie să prezinte o secțiune transversală adecvată.

- Ștecherul trebuie să fie accesibil tot timpul. Dacă acest lucru nu este posibil, pentru a respecta standardele de siguranță relevante, trebuie încorporat un comutator (de dezactivare completă) în instalația permanentă, în conformitate cu reglementările privind instalațiile electrice.
- Dacă utilizați un disjunctoare de curent rezidual, utilizați unul marcat cu următorul simbol: . Prezența acestui marcaj vă asigură de respectarea prescripțiilor în vigoare.

Avertizare

Pericol de electrocutare/ incendiu/pagube materiale/ deteriorare a aparatului!

În cazul în care cablul de alimentare al aparatului este deteriorat, s-ar putea produce electrocutări, scurtcircuite sau incendii din cauza supraîncălzirii.

Cablul de alimentare nu trebuie să fie îndoit, strivit sau deteriorat și nu trebuie să intre în contact cu nicio sursă de căldură.

Avertizare

Pericol de incendiu/pagube materiale/deteriorarea aparatului!

Utilizarea de cabluri de legătură poate determina provocarea de incendii din cauza supraîncălzirii sau scurtcircuitării.

Racordați aparatul direct la o priză cu împământare care a fost instalată corect. Nu utilizați cabluri de legătură sau conectoare multiple.

 Avertizare
Pericol de rănire/pagube materiale/deteriorarea aparatului!

- Aparatul ar putea vibra sau s-ar putea deplasa în timpul funcționării, putând provoca răniri sau pagube materiale. Amplasați aparatul pe o suprafață curată, plană și solidă și, cu ajutorul unei nivele cu bulă de aer, echilibrați-l cu ajutorul piciorușelor filetate.
- Amplasarea (depozitarea) incorectă a acestui aparat deasupra unei mașini de spălat rufe poate avea ca rezultat rănirea, producerea de pagube materiale și/sau deteriorarea aparatului. Dacă acest aparat urmează să fie amplasat deasupra unei mașini de spălat, aceasta trebuie să aibă cel puțin aceeași adâncime și lățime precum aparatul și trebuie să fie fixată cu un set de montare corespunzător, dacă există în dotare.
→ *Pagina 18*
Aparatul TREBUIE să fie fixat cu acest set de racordare. Depozitarea aparatului în orice alt mod este interzisă.

- Dacă apucați aparatul de oricare dintre componentele care ies în afară (de ex. hubloul aparatului), pentru a-l ridica sau deplasa, aceste componente se pot rupe și cauza răniri. Nu apucați aparatul de niciuna dintre componentele care ies în afară, pentru a-l ridica sau deplasa.

 Avertizare
Pericol de rănire!

- Acest aparat este foarte greu. Ridicarea aparatului poate produce răniri. Nu ridicați pe cont propriu aparatul.
- Aparatul are margini ascuțite care pot provoca tăierea mâinilor. Nu apucați aparatul de marginile ascuțite. Purtați mănuși de protecție când ridicați aparatul.
- Dacă furtunurile și cablurile de alimentare nu sunt direcționate corect, acestea pot reprezenta un pericol de împiedicare, provocând răniri. Direcționați furtunurile și cablurile astfel încât să nu reprezinte un pericol de împiedicare.

Funcționare

Avertizare

Pericol de explozie/incendiu!

Rufele care au intrat în contact cu solvenți, ulei, ceară, produse de îndepărtare a cerii, vopsea, vaselină sau produse de îndepărtare a petelor se pot aprinde când sunt uscate în mașină sau pot chiar determina explozia aparatului. Prin urmare, vă rugăm să rețineți:

- Clățiți temeinic rufele, cu apă caldă și detergent, înainte de a le usca în mașină.
- Nu introduceți în acest aparat rufe care trebuie uscate dacă acestea nu au fost spălate în prealabil.
- Nu introduceți rufe în acest aparat dacă au fost curățate cu produse chimice industriale.

Avertizare

Pericol de explozie/incendiu!

- Dacă există materiale reziduale rămase în filtrul de scame, acestea se pot aprinde în timpul procesului de uscare sau pot provoca aprinderea sau explozia aparatului.
Curățați filtrul de scame cu regularitate.
- Anumite obiecte se pot aprinde în timpul procesului de uscare sau pot provoca aprinderea sau explozia aparatului.
Scoateți brichetele și chibriturile din buzunarele articolelor vestimentare.
- Dacă există praf de cărbune sau praf de piatră în aerul ambiant, se poate produce o explozie.
Asigurați-vă că zona din jurul aparatului este menținută curată când acesta este în funcțiune.

Avertizare

Pericol de incendiu/pagube materiale/deteriorare a aparatului!

Aparatul conține R290, un agent frigorific care este ecologic, dar inflamabil. Păstrați aparatul la distanță de flăcările deschise și sursele inflamabile.



Avertizare

Pericol de incendiu/pagube materiale/deteriorare a aparatului!

Dacă un program se termină înainte de finalizarea ciclului de uscare, aceasta împiedică răcirea optimă a rufelor și poate determina aprinderea rufelor sau provoca pagube materiale sau deteriorarea aparatului.

- În timpul etapei finale a ciclului de uscare, rufele din tambur nu sunt încălzite (ciclu de răcire). Acest lucru asigură menținerea unei temperaturi care nu deteriorează rufele.
- Nu opriți aparatul înainte de finalizarea ciclului de uscare decât în cazul în care scoateți imediat toate articolele vestimentare din tambur și le întindeți (pentru a disipa căldura).

Avertizare

Pericol de intoxicație/ producere de pagube materiale!

Apa de condens nu este apă potabilă și poate conține scame. Apa de condens contaminată poate fi periculoasă pentru sănătate și poate provoca pagube materiale.

Nu o beți și nu o reutilizați.

Avertizare

Pericol de intoxicație!

Substanțele de curățat care conțin solvenți pot produce vapori toxici, de ex. solvenți de curățare.

Nu utilizați substanțe de curățare care conțin solvenți.

Avertizare

Pericol de rănire!

- Dacă vă sprijiniți/vă așezați pe hubloul aparatului când acesta este deschis, aparatul se poate răsturna, provocând răniri. Nu vă sprijiniți de hubloul aparatului când acesta este deschis.
- Dacă vă urcați pe aparat, blatul se poate rupe și vă puteți răni. Nu vă urcați pe aparat.
- Dacă atingeți tamburul atunci când acesta încă se rotește, vă puteți răni la mâini. Așteptați până când tamburul s-a oprit din rotație.

Atenție!**Pagube materiale/deteriorarea aparatului**

- În cazul în care cantitatea de rufe din aparat depășește capacitatea maximă de încărcare a acestuia, acesta ar putea să nu funcționeze corespunzător sau se pot produce pagube materiale sau deteriorări ale aparatului. Nu depășiți capacitatea maximă de încărcare cu rufe uscate. Asigurați-vă că respectați capacitățile maxime de încărcare specificate pentru fiecare program. → *Pagina 25*
- Dacă utilizați aparatul fără a utiliza o sită de scame (de ex. filtru de scame, recipient pentru scame, în funcție de specificațiile aparatului) sau dacă sita de scame este incompletă sau defectă, aparatul poate suferi deteriorări. Nu utilizați aparatul fără a utiliza o sită de scame sau cu o sită de scame care este incompletă sau defectă.
- Obiectele ușoare, precum firele de păr sau scamele, pot fi aspirate în deschiderea de admisie a aerului când aparatul este în funcțiune. Nu permiteți pătrunderea acestora în aparat.
- Materialele spongioase și cauciucul spongios se pot deforma sau topi dacă sunt uscate în aparat. Nu uscați în aparat articole vestimentare care conțin materiale spongioase sau cauciuc spongios.
- În cazul în care turnați o cantitate necorespunzătoare de detergent sau produs de curățare în aparat, ar putea rezulta pagube materiale sau deteriorarea aparatului. Utilizați detergenți/soluții de tratare/substanțe de curățat și balsam în conformitate cu instrucțiunile producătorului.
- Dacă aparatul se supraîncălzește, acesta nu poate funcționa corespunzător, putând rezulta pagube materiale sau deteriorarea aparatului. Asigurați-vă că deschiderea de admisie a aerului nu este niciodată obstrucționată când aparatul este în funcțiune și că zona din jurul aparatului este ventilată corespunzător.

Curățare/întreținere

Avertizare

Pericol de moarte!

Aparatul este alimentat electric. Există pericol de electrocutare dacă intrați în contact cu componentele aflate sub tensiune. Prin urmare, vă rugăm să rețineți:

- Oprii aparatul. Deconectați aparatul de la rețeaua de alimentare cu energie electrică (scoateți ștecherul din priză).
- Nu apucați niciodată cu mâinile ude ștecherul.
- Când scoateți ștecherul din priză, apucați întotdeauna ștecherul și nu cablul de alimentare, în caz contrar pot rezulta deteriorări ale cablului de alimentare.
- Nu efectuați modificări tehnice asupra aparatului sau funcțiilor acestuia.
- Reparațiile și celelalte intervenții asupra aparatului trebuie să fie efectuate de către unitatea noastră de service sau de către un electrician. Aceleași principii se aplică și în cazul înlocuirii cablului de alimentare (când este necesar).
- Cablurile de alimentare de rezervă pot fi comandate de la unitatea noastră de service.

Avertizare

Pericol de intoxicație!

Substanțele de curățat care conțin solvenți pot produce vapori toxici, de ex. solvenți de curățare.

Nu utilizați substanțe de curățare care conțin solvenți.

Avertizare

Pericol de electrocutare/ pagube materiale/deteriorare a aparatului!

Dacă umezeala penetrează aparatul, se poate produce un scurtcircuit.

Nu utilizați aparate de curățat cu presiune sau aparate de curățat cu aburi, furtun sau pistol de pulverizare pentru a curăța aparatul.

⚠️ Avertizare**Pericol de rănire/pagube materiale/deteriorarea aparatului!**

Utilizarea de piese de schimb și accesorii de altă marcă este periculoasă și poate avea ca rezultat rănirea, producerea de pagube materiale sau deteriorarea aparatului.

Din motive de siguranță, utilizați numai piese de schimb și accesorii originale.

Atenție!**Pagube materiale/deteriorarea aparatului**

Agenții de curățare și agenții pentru pretratarea rufelor (de ex. produsele pentru îndepărtarea petelor spray-urile de prespălare etc.) pot provoca deteriorări dacă vin în contact cu suprafețele aparatului. Prin urmare, vă rugăm să rețineți:

- Nu lăsați acești agenți să vină în contact cu suprafețele aparatului.
- Curățați aparatul numai cu apă și cu o lavetă moale și umedă.
- Îndepărtați imediat urmele de detergent, produse pulverizate și celelalte reziduuri.

**Indicații de economisire**

- Centrifugați rufele înainte de uscare. Rufele mai uscate determină reducerea duratei programului și a consumului de energie.
- Încărcați aparatul cu cantitatea maximă admisă în funcție de programe.

Indicație: Depășirea volumului maxim de încărcare determină prelungirea duratei programului și creșterea consumului de energie.

- Utilizați aparatul într-o încăpere aerisită și nu acoperiți grila de admisie a aerului, pentru a se putea realiza schimbul de aer.
- Îndepărtați scamele din aparat în mod regulat. Un aparat care prezintă acumulări de scame necesită o durată mai mare a programului și are un consum mai mare de energie electrică.
- Dacă nu folosiți aparatul un timp mai îndelungat, înainte de pornirea programului sau după terminare, aparatul trece automat în Modul de economisire a energiei. Display-ul și lămpile indicatoare se sting după câteva minute și **Start/**  **Reload** (Start/Reîncarcare/ Pauză) se aprinde intermitent. Ieșiți din Modul de economisire a energiei dacă folosiți din nou aparatul; de exemplu, dacă deschideți și închideți ușa aparatului.
- Dacă nu folosiți aparatul un timp mai îndelungat în Modul de economisire a energiei, aparatul se deconectează automat.

Indicație: Dacă Wi-Fi este activat, aparatul nu se deconectează automat.

Instalarea și racordarea aparatului

Volum de livrare

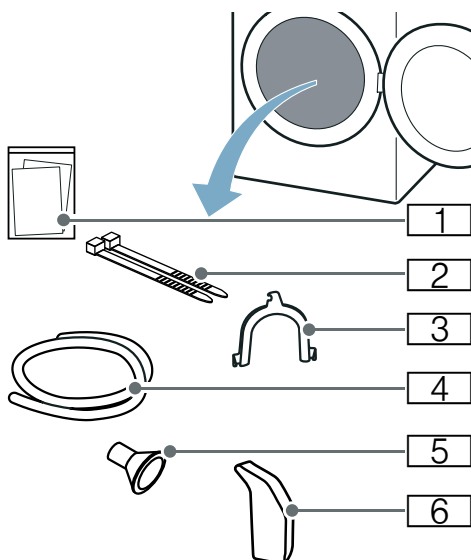

- 1 Documente însoțitoare (de exemplu instrucțiuni de utilizare și instalare)
- 2 Material de fixare
- 3 Cot pentru fixarea furtunului de evacuare
- 4 Furtun de evacuare
- 5 Adaptor racord
- 6 Cană pentru apă

1. Îndepărtați complet ambalajul și husele de protecție de pe aparat.
2. Deschideți ușa.
3. Scoateți toate accesoriile din tambur. Acum puteți instala și racorda aparatul.

Atenție! Pagube materiale și deteriorări ale aparatului

Obiectele rămase în tambur, care nu sunt prevăzute pentru funcționarea aparatului, pot cauza daune materiale și deteriorări ale aparatului. Îndepărtați aceste obiecte, precum și toate accesoriile din tambur.

Instalarea aparatului

Avertizare **Pericol de moarte!**

Copiii se pot bloca în mașină, punându-și viața în pericol.

- Nu amplasați aparatul în spatele unei uși, deoarece aceasta poate bloca hubloul aparatului sau poate împiedica deschiderea completă a acestuia.
- Odată ce aparatul a ajuns la sfârșitul duratei sale de viață utilă, scoateți ștecherul acestuia din priză **înainte** de a tăia cablul de alimentare, iar apoi distrugeți dispozitivul de blocare de la hubloul aparatului.

Avertizare **Pericol de explozie/incendiu!**

Dacă există praf de cărbune sau praf de piatră în aerul ambiant, se poate produce o explozie.

Asigurați-vă că zona din jurul aparatului este menținută curată când acesta este în funcțiune.

⚠️ Avertizare**Pericol de incendiu/pagube materiale/deteriorare a aparatului!**

Aparatul conține R290, un agent frigorific care este ecologic, dar inflamabil.

Păstrați aparatul la distanță de flăcările deschise și sursele inflamabile.

**⚠️ Avertizare****Pericol de rănire/pagube materiale/deteriorarea aparatului!**

- Aparatul ar putea vibra sau s-ar putea deplasa în timpul funcționării, putând provoca răniri sau pagube materiale.

Amplasați aparatul pe o suprafață curată, plană și solidă și, cu ajutorul unei nivele cu bulă de aer, echilibrați-l cu ajutorul piciorușelor filetate.

- Amplasarea (depozitarea) incorectă a acestui aparat deasupra unei mașini de spălat rufe poate avea ca rezultat rănirea, producerea de pagube materiale și/sau deteriorarea aparatului.

Dacă acest aparat urmează să fie amplasat deasupra unei mașini de spălat, aceasta trebuie să aibă cel puțin aceeași adâncime și lățime precum aparatul și trebuie să fie fixat cu un set de montare corespunzător, dacă există în dotare.
→ *Pagina 18*

Aparatul **TREBUIE** să fie fixat cu acest set de racordare. Depozitarea aparatului în orice alt mod este interzisă.

- Dacă apucați aparatul de oricare dintre componentele care ies în afară (de ex. hubloul aparatului), pentru a-l ridica sau deplasa, aceste componente se pot rupe și cauza răniri.

Nu apucați aparatul de niciuna dintre componentele care ies în afară, pentru a-l ridica sau deplasa.

⚠️ Avertizare**Pericol de rănire!**

- Acest aparat este foarte greu. Ridicarea aparatului poate produce răniri.
Nu ridicați pe cont propriu aparatul.
- Aparatul are margini ascuțite care pot provoca tăierea mâinilor.
Nu apucați aparatul de marginile ascuțite. Purtați mănuși de protecție când ridicați aparatul.

Atenție!**Pagube materiale/deteriorarea aparatului**

Dacă aparatul se supraîncălzește, acesta nu poate funcționa corespunzător, putând rezulta pagube materiale sau deteriorarea aparatului. Asigurați-vă că deschiderea de admisie a aerului nu este niciodată obstrucționată când aparatul este în funcțiune și că zona din jurul aparatului este ventilată corespunzător.

Atenție!**Pagube materiale și deteriorări ale aparatului**

Înainte de părăsirea fabricii, aparatul a fost supus unui test de funcționare și poate conține apă reziduală. Este posibil ca apa reziduală să se curgă din aparat dacă acesta este înclinat mai mult de 40°.

Instalați aparatul conform următoarelor instrucțiuni:

1. Așezați aparatul pe o suprafață curată, plană și fixă.
2. Verificați poziția aparatului cu ajutorul nivelei cu bulă de aer.

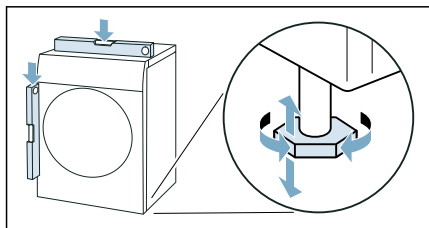

3. Dacă este necesar, re poziționați aparatul prin rotirea picioarelor acestuia.

Acum puteți racorda aparatul.

Indicații

- Toate picioarele aparatului trebuie să stea fix pe podea.
- Dacă aparatul este poziționat greșit, pot apărea zgomote, vibrații și o funcționare neuniformă a tamburului, precum și scurgeri de apă reziduală din aparat.

Racordarea aparatului

Avertizare

Pericol de electrocutare/incendiu/pagube materiale/deteriorare a aparatului!

Dacă aparatul nu este instalat corespunzător, aceasta poate crea o situație periculoasă. Asigurați-vă că sunt respectate următoarele aspecte:

- Tensiunea de alimentare de la priza dumneavoastră de alimentare trebuie să se potrivească cu tensiunea nominală specificată pe aparat (plăcuța de identificare). Sarcinile conectate și protecția necesară a siguranței sunt specificate pe plăcuța de identificare.
- Aparatul nu trebuie alimentat printr-un dispozitiv extern de comutare, cum ar fi un temporizator, și nu trebuie conectat la un circuit care este pornit și întrerupt cu regularitate de un serviciu public.
- Ștecherul și priza cu contact de protecție trebuie să fie compatibile și sistemul de împământare trebuie să fie instalat corect.
- Instalația trebuie să prezinte o secțiune transversală adecvată.
- Ștecherul trebuie să fie accesibil tot timpul. Dacă acest lucru nu este posibil, pentru a respecta standardele de siguranță relevante, trebuie încorporat un comutator (de dezactivare completă) în instalația permanentă, în conformitate cu reglementările privind instalațiile electrice.
- Dacă utilizați un disjuncteur de curent rezidual, utilizați unul marcat cu următorul simbol: . Prezența acestui marcaj vă asigură de respectarea prescripțiilor în vigoare.

⚠️ Avertizare**Pericol de electrocutare/incendiu/
pagube materiale/deteriorare a
aparaturii!**

În cazul în care cablul de alimentare al aparatului este deteriorat, s-ar putea produce electrocutări, scurtcircuite sau incendii din cauza supraîncălzirii. Cablul de alimentare nu trebuie să fie îndoit, strivit sau deteriorat și nu trebuie să intre în contact cu nicio sursă de căldură.

⚠️ Avertizare**Pericol de incendiu/pagube materiale/
deteriorarea aparatului!**

Utilizarea de cabluri de legătură poate determina provocarea de incendii din cauza supraîncălzirii sau scurtcircuitării. Racordați aparatul direct la o priză cu împământare care a fost instalată corect. Nu utilizați cabluri de legătură sau conectoare multiple.

⚠️ Avertizare**Pericol de rănire!**

Dacă furtunurile și cablurile de alimentare nu sunt direcționate corect, acestea pot reprezenta un pericol de împiedicare, provocând răni. Direcționați furtunurile și cablurile astfel încât să nu reprezinte un pericol de împiedicare.

**Racordați aparatul conform
următoarelor instrucțiuni:**

1. Racordați furtunul de evacuare.
→ *Pagina 47*

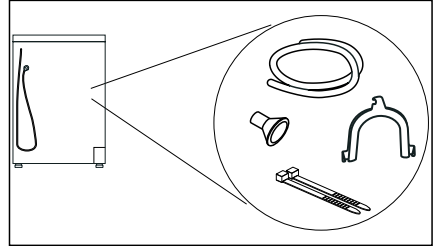

2. Introduceți ștecherul aparatului în priza prevăzută în acest sens.
3. Verificați ca ștecherul să fie fixat. Acum aparatul dumneavoastră este pregătit de funcționare.

Atenție!**Daune materiale și deteriorări ale
aparaturii**

Aparatul conține lichid de răcire și poate fi deteriorat, dacă este pus în funcțiune imediat după transport. Lăsați aparatul să stea două ore înainte de punerea în funcțiune.

Indicație: Dacă aveți dubii, permiteți personalului de specialitate să efectueze racordarea aparatului.

Înainte de prima utilizare

Înainte de prima utilizare:

Verificați ca aparatul să nu prezinte semne vizibile de deteriorare. Nu utilizați aparatul dacă acesta este deteriorat. În cazul în care întâmpinați dificultăți, vă rugăm să contactați magazinul de specialitate local sau unitatea noastră de service.

Indicație: În urma instalării și conectării corecte, aparatul este pregătit de funcționare. Nu sunt necesare alte măsuri suplimentare.

Accesorii opționale





Comandați accesoriile opționale* la unitatea service:

- **Coș pentru lână:**
Uscați separat articolele din lână, pantofii sport și jucăriile din pluș în coșul pentru lână.
– Număr de comandă: **WMZ20600**.
- **Soclu:**
Pentru facilitarea încărcării și descărcării rufelor, amplasați aparatul pe un soclu.
Puteți transporta rufele cu ajutorul coșului pentru rufe integrat în soclu.
– Număr de comandă: **WMZ20500**.
- **Set de îmbinare pentru coloana spălare-uscare:**
Pentru a economisi spațiul, puteți amplasa uscătorul pe o mașină de spălat adecvată, cu aceeași adâncime și lățime.
Fixați uscătorul pe mașina de spălat exclusiv cu acest set de îmbinare.
– Număr de comandă cu placă de lucru extensibilă: **WTZ27400**
– Număr de comandă fără placă de lucru extensibilă: **WTZ27410**.
- **Kit de conexiune:**
Puteți scurge apa de condens din aparat în apa reziduală printr-un furtun de evacuare. În acest caz nu trebuie să goliți rezervorul de apă de condens în timpul uscării și nici după uscare.
– Număr de comandă: —

* în funcție de dotările aparatului

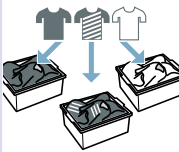
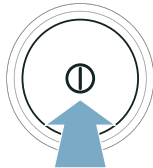
Instrucțiuni pe scurt

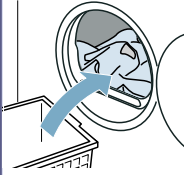
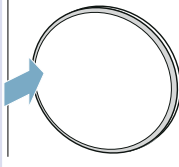
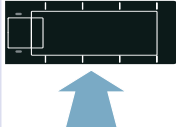
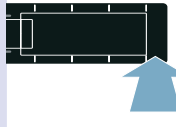
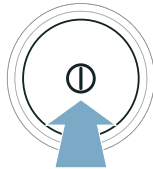
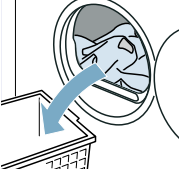
Indicație: Aparatul trebuie instalat și racordat corespunzător. → *Pagina 14*

1	<p>Înainte de începerea programului:</p>			
		Sortați rufe.	Porniți aparatul.	Selectați programul.
2				
	Deschideți ușa și introduceți rufe.	Închideți ușa.	Dacă este nevoie: Modificați setările programului.	Porniți programul.
3	<p>După terminarea programului:</p>			
		Opriți aparatul.	Deschideți ușa și scoateți rufe.	Goliți rezervorul de apă de condens.

Prezentarea aparatului

Prezentare generală a aparatului

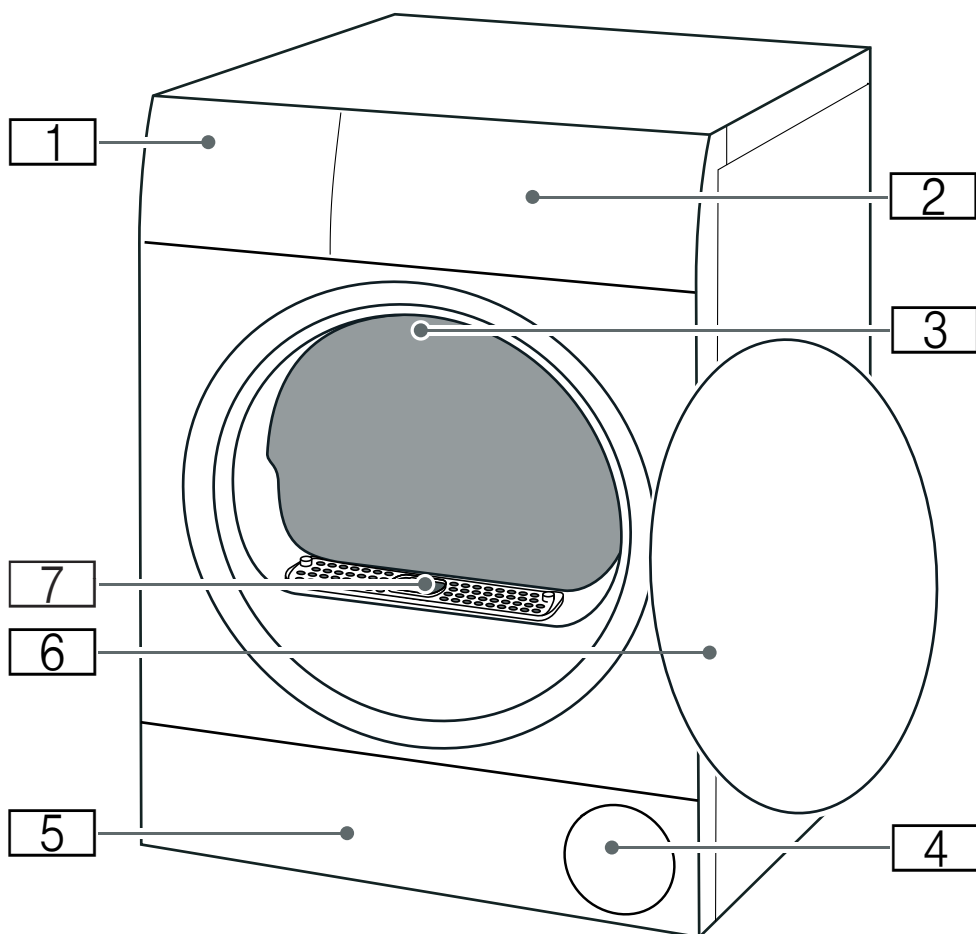

- 1** Recipient pentru apa de condens → Pagina 33
- 2** Nișă
- 3** Sistem de iluminare interioară a tamburului (în funcție de dotările aparatului)
- 4** Orificiu de admisie a aerului
- 5** Clapeta pentru întreținere din partea inferioară → Pagina 51
- 6** Ușă
- 7** Capacul canalului de ventilație (nu îl scoateți)

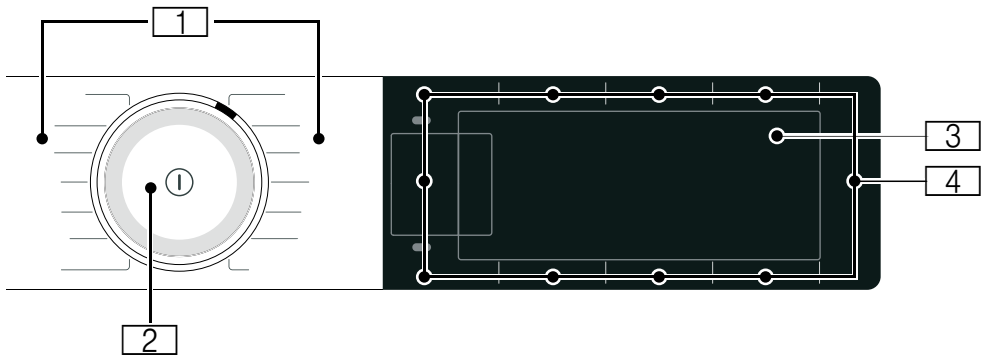
Ușă

1

Programe

2

Selectorul de programe

- Rotire: Setare program
- Apăsare: Pornire/Oprire aparat

3

Afișajul

Afișarea setărilor și informațiilor

4









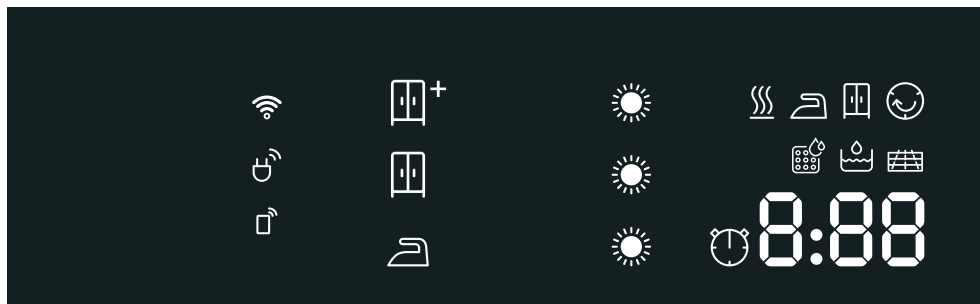







Taste











pentru setările programelor și funcțiile suplimentare/setările aparatului



Display











Afișajul	Descriere	Informații
	Starea programului:	se aprinde: afișaj de stare
	Netezire	
	Uscare	
	Uscare pentru călcare	
	Uscare pentru introducere în dulap	
	Antișifonare	
	Pauză	
<i>End</i>	Finalizarea programului	
	Obiectivul de uscare	Obiectivul de uscare  Extra uscate - pentru dulap activat
		Obiectivul de uscare  Uscate-pentru dulap activat
		Obiectivul de uscare  Călcare uscată activat
  	Gradul de uscare	Activarea gradului de uscare pentru un obiectiv de uscare
de exemplu, 1:27	Durata programului	Durata estimată a programului în ore și minute.
3 h	Finalizarea programului	Întârzierea în ore a programului dacă ați activat funcția Gata în.
	Program cu durată temporizată	Programul cu durată temporizată este activat

	Wi Fi	<ul style="list-style-type: none"> ■ stins: Wi-Fi este dezactivat, iar aparatul nu este conectat la rețeaua locală. ■ se aprinde intermitent: Aparatul încearcă să stabilească o conexiune la rețeaua locală. ■ se aprinde: Wi-Fi este activ, iar aparatul este conectat la rețeaua locală.
	Pornirea de la distanță	se aprinde: funcția de pornire de la distanță este activată. → <i>Pagina 27</i>
	Sistemul de gestionare a energiei	se aprinde: Aparatul este conectat la sistemul Smart Energy (sistemul de gestionare a energiei) (nu este disponibil în toate țările)
	Golirea recipientului de colectare a apei de condens → <i>Pagina 33</i>	<ul style="list-style-type: none"> ■ Goliti și montați recipientul de colectare a apei de condens. → <i>Pagina 33</i> Apoi apăsați tasta Start/  Reload (Start/Reîncarcare/Pauză). ■ Curățați sita din recipientul de colectare a apei de condens. ■ Dacă este instalat furtunul opțional de evacuare*, asigurați-vă că acesta: <ul style="list-style-type: none"> - este racordat corect. → <i>Pagina 47</i> - nu prezintă îndoituri. - nu este obturat sau înfundat, de exemplu, din cauza depunerilor. ■ Derulați programul de întreținere intensivă a aparatului. ■ Verificați dacă există corpuri străine în partea inferioară. Deschideți clapeta de întreținere și îndepărtați corpurile străine.
	Partea inferioară a aparatului	Curățați inferiorul aparatului → <i>Pagina 51</i>
	Clătirea automată a schimbătorului de căldură	Schimbătorul de căldură este curățat automat. Nu scoateți rezervorul de apă de condens în timpul derulării procesului afișat și nu anulați programul.
	Rezervorul de apă	Pentru funcția de reducere a gradului de șifonare, umpleți cu apă rece rezervorul de apă. → <i>Pagina 45</i> Apăsați pe Start/  Reload (Start/Reîncarcare/Pauză).
	Programul de întreținere simplă a aparatului	Nu este o defecțiune. Întreținerea automată este o procedură simplă care trebuie să fie efectuată cu regularitate. Derulați programul de întreținere simplă a aparatului. → <i>Pagina 58</i>















Hot	CoolDown	<p>În timpul uscării se pot atinge temperaturi ridicate. În acest caz, procesul CoolDown scade temperatura pentru a se evita deterioarea rufelor atunci când:</p> <ul style="list-style-type: none">■ programul este întrerupt■ programul este anulat■ aparatul este oprit prin intermediul aplicației <p>În 30 de secunde după întrerupere, anulare sau oprire, CoolDown se activează prin intermediul aplicației. Aparatul continuă să funcționeze în timpul procesului CoolDown.</p> <p>Indicații</p> <ul style="list-style-type: none">■ Tamburul continuă să se rotească atât în timpul procesului CoolDown, cât și în starea de repaus.■ Nu modificați programul în timpul derulării procesului CoolDown.■ Reglarea temperaturii poate dura până la 10 minute.
------------	----------	---

Lista programelor

Program	Încărcare maximă
Denumirea programului Scurtă explicație a programului, respectiv pentru ce fel de articole textile este adecvat.	încărcarea maximă raportat la greutatea articolelor textile în stare uscată
 Cottons (Bumbac)  Articole textile rezistente la uzură, articole textile rezistente la fierbere, din bumbac sau în.	9 kg
Easy-Care (Ingrijire ușoară)  Articole textile sintetice sau din țesături mixte.	3,5 kg
Mix (Mixte)  Încărcătură combinată cu articole textile din bumbac și fibre sintetice.	3 kg
Delicates (Delicate)  Articole textile delicate, lavabile, de ex. din satin, sintetice sau țesături mixte.	2 kg
Wool Finish (Confecții din lână)  Lână lavabilă la mașină sau articole textile cu conținut de lână.	0,5 kg
Indicații <ul style="list-style-type: none"> ■ Articolele textile devin mai pufoase, însă nu uscate. ■ Scoateți articolele textile după terminarea programului și lăsați-le să se usuce. 	
Time Program Warm (Cald Temporizat)  Program cu durată temporizată pentru toate tipurile de articole textile, cu excepția mătăsii. Adecvat pentru rufe preuscate sau ușor umezite și pentru uscarea ulterioară a rufelor groase, cu mai multe straturi.	3 kg încărcare max. pentru lână/jucării de pluș în coș: 1 umplere încărcare max. pentru încălțăminte în coș: 1 pereche
Indicații <ul style="list-style-type: none"> ■ Uscăți hainele din lână, încălțăminte sport și jucăriile de pluș exclusiv în coșul pentru lână. ■ În cazul programului cu durată temporizată, umiditatea reziduală a rufelor nu este detectată automat. Dacă, după uscare, rufele sunt încă prea umede, repetați programul și prelungiți, dacă este cazul, durata programului. 	
Smart Dry  După spălarea rufelor în mașina de spălat rufe, vi se recomandă să le uscați în uscător, cu un program de uscare corespunzător. Informații suplimentare: → Pagina 43	în funcție de programul recomandat
Indicații <ul style="list-style-type: none"> ■ Mașina de spălat rufe trebuie să fie compatibilă cu aplicația Home Connect. ■ Mașina de spălat rufe și uscătorul trebuie să fie conectate la rețeaua locală și înregistrate în aplicația Home Connect. 	

<p>Business </p> <p>Program cu durată temporizată pentru reducerea gradului de șifonare și mirosurilor neplăcute preluate din aer (de exemplu, miros de tutun). Adecvat pentru costume, jachete și pantaloni uscați, ușor șifonați, care au indicația de articole textile care nu trebuie spălate în mașina de spălat rufe. Informații suplimentare: → <i>Pagina 45</i></p> <p>Indicații</p> <ul style="list-style-type: none"> ■ Articolele textile nu vor fi uscate sau curățate. ■ Programul nu este adecvat pentru articolele de vară subțiri și ușoare. ■ După finalizarea programului scoateți imediat articolele textile din aparat pentru a preveni șifonarea acestora. 	<p>1 Costum (1 sacou și 1 pereche de pantaloni/fustă)</p>
<p>5 Shirts (5 Cămași) </p> <p>Program cu durată temporizată pentru reducerea gradului de șifonare și mirosurilor neplăcute preluate din aer (de exemplu, miros de tutun). Adecvat pentru cămăși și bluze uscate, puțin șifonate. Informații suplimentare: → <i>Pagina 45</i></p> <p>Indicații</p> <ul style="list-style-type: none"> ■ Articolele textile nu vor fi uscate sau curățate. ■ După finalizarea programului scoateți imediat articolele textile din aparat pentru a preveni șifonarea acestora. 	<p>2-5 cămăși</p>
<p>1 Shirt (1 Cămașă) </p> <p>Program cu durată temporizată pentru reducerea gradului de șifonare și mirosurilor neplăcute preluate din aer (de exemplu, miros de tutun). Adecvat pentru cămăși și bluze uscate, puțin șifonate. Informații suplimentare: → <i>Pagina 45</i></p> <p>Indicații</p> <ul style="list-style-type: none"> ■ Articolele textile nu vor fi uscate sau curățate. ■ După finalizarea programului scoateți imediat articolele textile din aparat pentru a preveni șifonarea acestora. 	<p>1 cămașă sau 1 bluză</p>
<p>Shirts/Blouses (Cămași/Bluze) </p> <p>Cămași/bluze din bumbac, in, sintetice sau țesături mixte.</p> <p>Indicație: După uscare, călcați rufe sau agățați-le pe umeraș. Umiditatea reziduală se distribuie uniform.</p>	<p>1,5 kg</p>
<p>Towels (Prosoape) </p> <p>Prosoape și halate de baie rezistente, din bumbac.</p>	<p>6 kg</p>
<p>Super Quick 40' (Rapid 40') </p> <p>Încărcare mixtă formată din articole sintetice și articole cu mai puțin bumbac.</p>	<p>1 kg</p>
<p>AllergyPlus (AlergiePlus) </p> <p>Articole textile rezistente.</p> <p>Indicație: Programul atinge temperaturi mai înalte. Deosebit de adecvat în cazul unor cerințe ridicate de igienă.</p>	<p>4 kg</p>

P+ **Setări**

Setarea programului	Funcție
Indicație: Anumite setări nu pot fi activate la toate programele. Setările activate werden sunt indicate de taste sau sunt evidențiate pe afișaj. Puteți să modificați sau să dezactivați setările activate, apăsând în mod repetat tastele corespunzătoare.	
 Remote Start (Start de la distanță)	<p>Cu ajutorul  Remote Start (Start de la distanță) puteți debloca aparatul pentru a putea fi pornit de la distanță cu aplicația Home Connect sau puteți accesa setările Home Connect.</p> <p>Indicații</p> <ul style="list-style-type: none"> ■ Vă rugăm să respectați indicațiile privind temperaturile ambiante → <i>Pagina 68</i>. ■ Pentru a putea activa pornirea de la distanță, hubloul aparatului trebuie să fie închis, iar aparatul trebuie să fie conectat la rețeaua locală. ■ Din motive de siguranță, funcția de pornire de la distanță este dezactivată în următoarele condiții: <ul style="list-style-type: none"> ■ Deschideți hubloul, ■ până de curent, ■ apăsați pe Start/  Reload (Start/Reîncarcare/Pauză) de la aparat, ■ apăsați din nou scurt pe  Remote Start, ■ apăsați pe  pentru a deconecta aparatul.
 Drying Aim  (Obiectiv de uscare):	<p>Obiectivul de uscare stabilește cât de umede sau uscate sunt rufele după finalizarea programului.</p> <p>Dacă ați setat un obiectiv de uscare, acesta rămâne memorat pentru programul selectat și după deconectarea aparatului. Excepție: Pentru Bumbac nu se memorează setările.</p>
 Extra uscate - pentru dulap	Rufe groase, cu mai multe straturi, care se usucă greu.
 Uscate-pentru dulap	Rufe normale, cu un singur strat.
 Călcare uscată	Rufe normale, cu un singur strat, care, după uscare, trebuie să fie umede și care sunt adecvate pentru călcare sau atârănarea pe umerăș.
Drying Level  (Reglare fină uscare)	<p>Dacă, după uscare, rufele sunt prea umede, puteți regla obiectivul de uscare și crește setările de la  până la   . Astfel se prelungeste durata programului, temperatura de uscare rămânând constantă.</p> <p>În cazul în care ați reglat gradul de uscare pentru un obiectiv de uscare, setarea respectivă rămâne memorată și după deconectarea aparatului.</p>

<p>— Finished in (Gata)</p>	<p>Înainte de pornirea programului puteți temporiza finalizarea acestuia cu până la maximum 24 de ore cu — și +.</p>
<p>— Finished in </p>	<p>Durata de uscare pentru programul cu durată temporizată poate fi prelungită în etape de câte 10 minute cu — și +.</p>
<p>— / +</p>	<p>Cu ajutorul tastelor de selectare — și + puteți modifica valorile de setare.</p>
<p>Less Ironing 60' (Antișifonare 60')</p> <p>Less Ironing 120' (Antișifonare 120')</p>	<p>După uscare, tamburul rotește rufele la intervale regulate, pentru a se evita șifonarea acestora. Aveți posibilitatea de a activa sau dezactiva funcția automată de protecție împotriva șifonării timp de 60 de minute (cu Less Ironing 60' (Antișifonare 60')) sau 120 de minute (cu Less Ironing 120' (Antișifonare 120')).</p>
<p>Gentle (Delicat)</p>	<p>Temperatura redusă pentru articolele textile delicate, precum cele din poliacril sau elastan, poate prelungi durata de uscare.</p>
<p>Start/Reload (Start/Reîncărcare/Pauză)</p>	<p>Pornirea, anularea și întreruperea unui program.</p>
<p>Setarea aparatului - Funcție</p>	
<p>Informații cu privire la ajustarea setării aparatului puteți găsi la → <i>Pagina 34</i></p>	
<p>Child Lock 3 sec. (Blocare acces copii apasati 3 sec.)</p>	<p>Asigurați panoul de comandă împotriva acționării accidentale.</p>
<p>Signal (Semnal sonor)</p>	<p>Cu Signal (Semnal sonor) puteți să stabiliți dacă doriți ca după finalizarea programului să se emită sau nu un semnal sonor. Dacă este selectată această setare, lampa indicatoare a tastei se aprinde și este activat semnalul sonor.</p>



Rufe

Pregătirea rufelor



Avertizare

Pericol de explozie/incendiu!

Anumite obiecte se pot aprinde în timpul procesului de uscare sau pot provoca aprinderea sau explozia aparatului.

Scoateți brichetele și chibriturile din buzunarele articolelor vestimentare.

Atenție!

Deteriorări ale tamburului și articolelor textile

Tamburul și articolele textile pot fi deteriorate în timpul funcționării, dacă lăsați obiecte în buzunarele textilelor. Scoateți toate obiectele, ca de ex. bucăți de metal, din buzunarele articolelor textile.

Pregătiți rufe după cum urmează:

- Legați împreună cordoanele din material, bentițele șorțurilor etc. sau utilizați un sac pentru rufe.
- Închideți fermoarele, închizătorile de tip cârlig, închizătorile de tip ochet și nasturii. Încheiați nasturii articolelor voluminoase, ca de ex. lenjeriile de pat.
- Uscați întotdeauna articolele textile foarte mici, ca de ex. ciorapii pentru bebeluși, cu articole voluminoase, de ex. prosoape.
- Pentru articolele individuale utilizați un program cu durată temporizată.
- Articolele textile tricotate, de tipul tricourilor și lenjeriei de corp din tricot, intră frecvent la apă la prima uscare. Utilizați un program protector.

- Nu uscați excesiv rufe ușor de întreținut. Acest lucru duce la formarea mai multor cute de șifonare în rufe.
- Unii detergenți și soluții de tratare, de ex. apret sau balsam, conțin particule care se pot depune pe senzorul de umiditate. Acest lucru poate afecta funcționarea senzorului și din această cauză, și rezultatul uscării.

Indicații

- La spălarea rufelor care urmează să fie uscate, dozați detergențul și soluția de tratare conform indicațiilor producătorului.
- Curățați cu regularitate senzorul de umiditate → *Pagina 54.*

Sortarea rufelor

Indicație: Încărcați rufe individual în aparat. Evitați pachetele de rufe, pentru a obține un rezultat bun al uscării.

Atenție!

Pericol de deteriorare a uscătorului sau a articolelor textile

La uscare, rufe care nu sunt adecvate pentru uscător pot deteriora aparatul și celelalte rufe. Sortați rufe înainte de uscare conform indicațiilor de pe eticheta de îngrijire:

- Adecvat pentru uscător
- Uscare la temperatură normală
- Uscare la temperatură scăzută
- Nu se usucă în uscător

La sortarea rufelor pentru uscat aveți în vedere și următoarele:

- Uscați împreună rufe din același tip de țesătură și cu aceeași structură, pentru a obține un rezultat uniform al uscării.
În cazul în care uscați împreună articole textile din material subțire, gros sau cu mai multe straturi, acestea se vor usca diferit.
- Orientați-vă după descrierea articolelor textile din programul de uscare.
→ "Lista programelor" la pagina 25

Indicație: Dacă, după spălare, simțiți rufe prea umede, puteți selecta un program pentru uscare ulterioară.

Atenție!

Pericol de deteriorare a aparatului sau a articolelor textile

Nu uscați următoarele **articole textile** în aparat:

- Rufe murdare de solvenți, ceară sau grăsime.
- Articole textile care nu au fost spălate.
- Articole textile impermeabile la aer, de ex. rufe cauciucate.
- Articole textile delicate, de ex. mătase, perdele din material sintetic.

Utilizarea aparatului

Introducerea rufelor și pornirea aparatului

Indicație: Aparatul trebuie instalat și racordat corespunzător. → Pagina 14

1. Pregătiți și sortați rufe.
2. Apăsați  pentru a conecta aparatul.

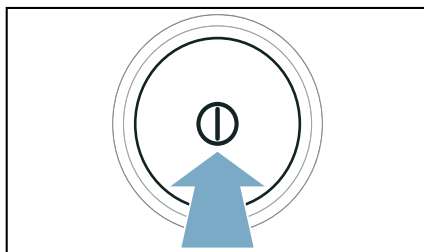

3. Deschideți ușa.
Verificați dacă tamburul este golit complet. Dacă este cazul, goliți-l.

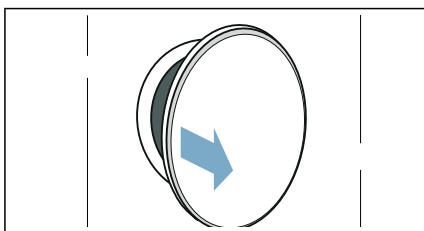

4. Așezați rufe despăturite în tambur.

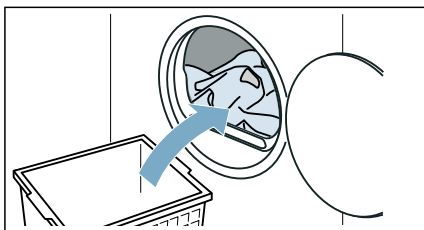

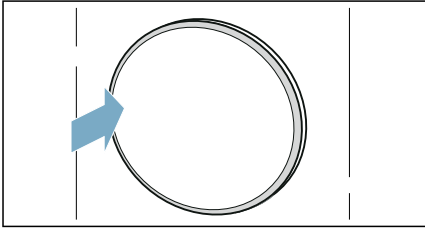
5. Închideți ușa.**Atenție!**

Sunt posibile pagube materiale la aparat sau la articolele textile.

Nu prindeți rufe în ușa.



Indicație: Tamburul aparatului este luminat după deschidere, închidere și după pornirea programului. Lumina din interiorul tamburului se stinge independent.

Setarea programului

Indicație: Dacă este activat sistemul de siguranță împotriva accesului copiilor, acesta trebuie mai întâi dezactivat, înainte de a putea seta un program.

→ *Pagina 34*

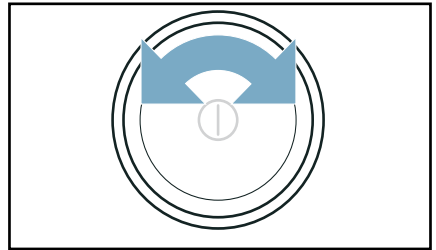
1. Setati programul dorit.

Pe display sunt afișate setările programului.

2. Dacă doriți, modificați setările programului.**Pornirea programului**

Apăsați **Start/ ▷⏸ Reload** (Start/ Reîncarcare/Pauză).

Indicație: Dacă doriți să asigurați programul împotriva modificărilor accidentale, activați sistemul de siguranță împotriva accesului copiilor.

→ *Pagina 34*

Derularea programului

Starea programului se afișează pe display.

Indicație: La selectarea unui program, este afișată durata preconizată de uscare pentru încărcătura maximă. În timpul procesului de uscare, senzorul de umiditate măsoară gradul de umiditate a rufelor. În funcție de umiditatea reziduală, durata programului și timpul rămas sunt adaptate automat în timpul funcționării (cu excepția programelor cu durate temporizate).

Modificarea programului sau adăugarea de rufe

În timpul uscării puteți scoate sau adăuga oricând rufe, precum și modifica sau ajusta programul.

1. Pentru aduce programul în starea de repaus, deschideți ușa sau apăsați pe **Start/ ▷⏏ Reload** (Start/ Reîncarcare/Pauză).

Indicație: Tamburul continuă să se rotească atât când este activ procesul CoolDown, cât și în starea de repaus. Puteți anula în orice moment procesul CoolDown deschizând ușa aparatului.

2. Adăugați sau scoateți rufele.
3. Dacă doriți, puteți să alegeți un alt program sau o altă setare a programului. → *"Lista programelor" la pagina 25*

Indicație: Nu modificați programul în timpul derulării procesului CoolDown.

4. Închideți ușa.
5. Apăsați **Start/ ▷⏏ Reload** (Start/ Reîncarcare/Pauză).

Indicație: Durata programului de pe display va fi actualizată în funcție de încărcare și de umiditatea reziduală din rufe. Valorile afișate pot fi modificate în funcție de durata programului sau de încărcare.

Anularea programului

Programul poate fi întrerupt în orice moment prin deschiderea ușii sau prin apăsarea pe **Start/ ▷⏏ Reload** (Start/ Reîncarcare/Pauză).

Atenție!
Pericol de incendiu. Rufele se pot aprinde.

În cazul în care anulați programul, trebuie să scoateți toate hainele și să le întindeți astfel încât să poată ieși căldura.

Finalizarea programului

Pe afișaj este prezentată următoarea recomandare: *End*

Scoaterea rufelor și deconectarea aparatului

1. Scoateți rufe.

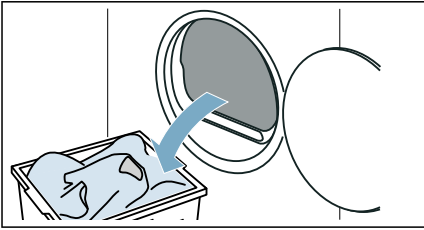

2. Apăsăți ① pentru a deconecta aparatul.

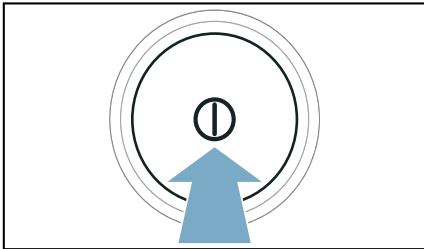

Golirea rezervorului de apă de condens

În timpul procesului de uscare se formează apă de condens în aparat.

Dacă nu se utilizează un furtun de evacuare, apa de condens din aparat se scurge în rezervorul pentru apă de condens. În acest caz trebuie să goliți rezervorul pentru apă de condens în timpul fiecărei uscări și, de asemenea, atunci când este plin.

1. Scoateți rezervorul de apă de condens în poziție orizontală.

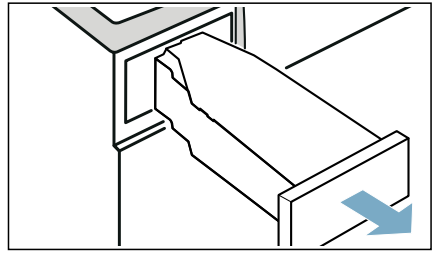

2. Evacuați apa condensată.

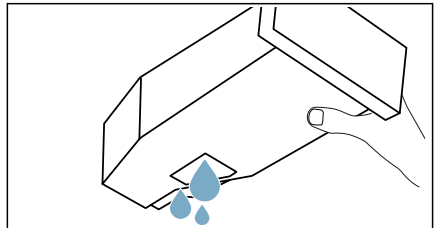

Atenție!

Sunt posibile probleme de sănătate și pagube materiale

Apa condensată nu este apă potabilă și poate fi murdărită cu scame. Apa condensată murdară poate provoca probleme de sănătate și pagube materiale. Nu o beți sau refolosiți.

3. Împingeți din nou rezervorul de apă de condens în aparat până se fixează sesizabil.

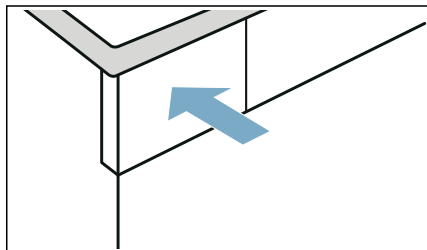

Indicație: Sita de la rezervorul de apă de condens filtrează apa de condens, care se folosește pentru curățarea automată a aparatului dumneavoastră. Sita se curăță prin golirea apei de condens. Cu toate acestea, verificați regulat sita cu privire la depunerile rămase și, dacă este cazul, îndepărtați-le.

→ "Curățarea sitei din rezervorul de apă de condens" la pagina 55



Setările aparatului

Puteți ajusta sau activa/dezactiva sistemul de siguranță împotriva accesului copiilor și setările de bază (de exemplu semnale).

Sistem de siguranță împotriva accesului copiilor

Prin activarea sistemului de siguranță împotriva accesului copiilor puteți preveni acționarea accidentală a panoului de control.

Activarea/dezactivarea sistemului de siguranță împotriva accesului copiilor:

- Apăsați **Child Lock 3 sec.** (Blocare acces copii apăsați 3 sec.) timp de 3 secunde.

Indicație: Sistemul de siguranță împotriva accesului copiilor rămâne activat și după deconectarea aparatului. Pentru a putea acționa panoul de control după conectare, trebuie să dezactivați sistemul de siguranță împotriva accesului copiilor.

Semnalul indicator

Aveți posibilitatea de a activa sau dezactiva semnalul indicator pentru finalizarea programului. Când este activată această setare, la finalizarea programului este emis un semnal sonor.

Setările aparatului pot fi activate/dezactivate după cum urmează:

Apăsați **Signal** (Semnal sonor).

Semnalul indicator pentru finalizarea programului este activat/dezactivat.

Indicație: Dacă la finalizarea programului nu este emis niciun semnal sonor, deși semnalul indicator este activat, aveți posibilitatea de a modifica setarea aparatului.

Setări de bază

Puteți ajusta anumite setări de bază la aparat. Pentru a putea efectua ajustările, trebuie mai întâi să apăsați pe tasta **Apelare mod setări**:

1. Setati programul pe pozitia .

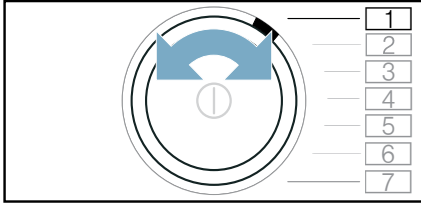

2. Apăsați pe **Drying Aim** * (Obiectiv de uscare) și, concomitent:
3. Setati programul pe pozitia .

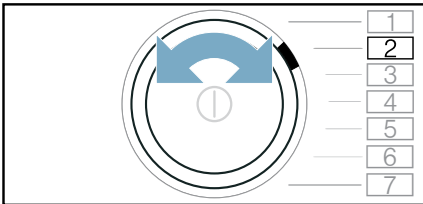

4. Eliberați tasta **Drying Aim** * . Modul de setare este activat.

Setările de bază sunt atribuite următoarelor poziții ale programelor:

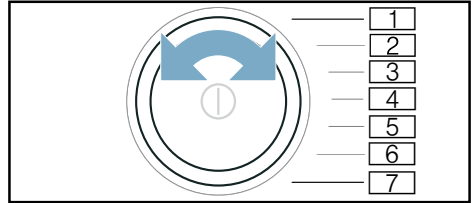

Poziție	Setare de bază
<input type="text" value="2"/>	Reglați volumul sonor al semnalelor indicatoare (de exemplu la sfârșitul programului).
<input type="text" value="3"/>	Reglați volumul sonor al semnalelor de funcționare.

Valori de setare:

- 0 oprit
- 1 redusă
- 2 medie
- 3 înaltă
- 4 foarte înaltă

Ajustați setările de bază după cum urmează și activați/dezactivați

1. Reglați poziția setării de bază dorite.
2. Modificați setarea cu:
— +
3. Ajustați alte setări de bază sau salvați setările de bază și finalizați.

Salvați setările de bază conform următoarelor instrucțiuni și finalizați

Opriti aparatul.

Indicație: De asemenea, setările rămân memorate și după deconectarea aparatului.

Home Connect

Acest aparat este compatibil Wi-Fi și poate fi comandat de la distanță prin intermediul unui terminal mobil.

Cu terminalul dumneavoastră mobil puteți să efectuați următoarele operațiuni la aparat, prin intermediul aplicației Home Connect:

- Să setați și să porniți programele.
- Să reglați și să activați/dezactivați setările programelor.
- Să consultați stadiul programului.
- Să reglați și să activați/dezactivați setările aparatului.
- Să opriți aparatul.

Înainte de a putea folosi funcțiile Home Connect, urmați pașii de mai jos:

1. Instalați aplicația Home Connect pe terminalul mobil.
2. Înregistrați-vă în aplicația Home Connect.
3. Conectați o dată aparatul în mod automat **sau** manual la rețeaua locală.
4. Aparatul este conectat la aplicația Home Connect.

Găsiți informații cu privire la aplicație pe pagina noastră de Internet pentru Home Connect www.home-connect.com

Serviciile Home Connect nu sunt disponibile în toate țările. Accesibilitatea funcției Home Connect depinde de accesibilitatea serviciilor Home Connect în țara dumneavoastră. Informații pe această temă se găsesc la: www.home-connect.com

Indicații

- Vă rugăm să respectați indicațiile de siguranță din această instrucțiune de utilizare și să vă asigurați că acestea sunt respectate și atunci când utilizați aparatul prin intermediul aplicației Home Connect în timp ce nu vă aflați acasă. Respectați de asemenea și indicațiile din aplicația Home Connect.
- Dacă aparatul este în funcțiune, nu puteți efectua modificări prin aplicația Home Connect. Reglările făcute asupra aparatului pot fi înșă vizualizate în aplicația Home Connect.

Accesarea meniului Home Connect

În meniul Home Connect puteți realiza și vizualiza conexiunea la rețea, puteți reseta conexiunea la rețea, puteți activa/dezactiva Wi-Fi și puteți găsi alte funcții ale aplicației Home Connect.

1. Porniți aparatul.
2. Apăsăți tasta  **Remote Start** (Start de la distanță) și mențineți-o apăsată minim 3 secunde.

Pe afișaj apare: **AWT**.

Acum vă aflați în meniul Home Connect.

Indicație: Apăsăți scurt tasta  **Remote Start** (Start de la distanță) pentru a părăsi meniul Home Connect.

Conectarea la rețeaua dumneavoastră locală și la aplicația Home Connect

Conectați aparatul dumneavoastră o singură dată **automat** sau **manual** la rețeaua dumneavoastră locală.

Indicații

- Dacă routerul dumneavoastră funcționează prin funcția WPS, puteți conecta automat aparatul la rețeaua dumneavoastră locală.
- Dacă routerul dumneavoastră nu funcționează prin funcția WPS, trebuie să conectați manual aparatul la rețeaua dumneavoastră locală.

După aceea, trebuie să vă conectați la aplicația Home Connect.

Indicație: Pentru a conecta aparatul dumneavoastră la rețeaua locală, trebuie să activați **Wi-Fi** de la aparat. **Wi-Fi** de la aparat este dezactivat din fabrică și se activează automat când conectați aparatul la rețeaua dumneavoastră locală.

Conectare automată la rețeaua locală

Etapa 2.1

Verificați dacă sunteți în meniul Home Connect. → *Pagina 36*

1. Apăsați tasta **Start/ ▷⏏ Reload**. Aparatul încearcă acum să se conecteze la rețeaua locală. Pe display se aprinde intermitent .

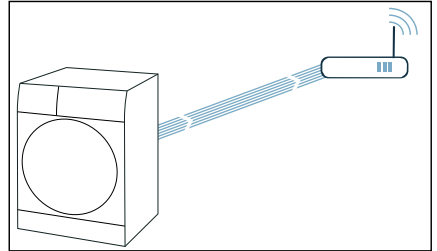

2. În următoarele 2 minute activați funcția WPS de la routerul rețelei locale.

Dacă aparatul s-a conectat cu succes la rețeaua locală, pe display se afișează **con**, iar  se aprinde permanent.

Indicație: Dacă nu s-a putut stabili nicio conexiune, verificați dacă aparatul dumneavoastră se află în aria de acoperire a rețelei locale. Repetați conectarea automată sau optați pentru conectarea manuală.

Conectare manuală la rețeaua locală

Etapa 2.2

Verificați dacă sunteți în meniul Home Connect. → *Pagina 36*

Verificați dacă ați deschis aplicația Home Connect și dacă v-ați logat.

1. Reglați programul la setarea 2.

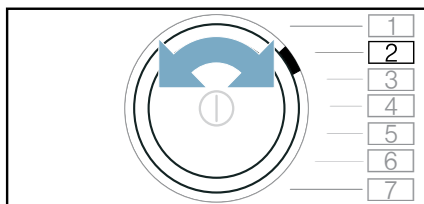

Pe display se afișează: **SAP** (conectare manuală).

2. Apăsați tasta **Start/Reload**. Aparatul configurează acum o rețea WLAN proprie cu denumirea (SSID) **HomeConnect**.

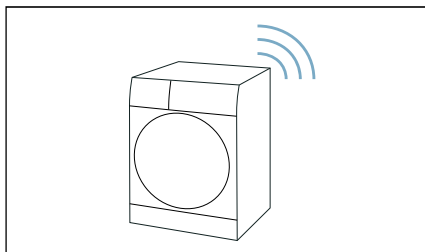

3. Activați setările WLAN pe terminalul mobil.
4. Conectați terminalul mobil la rețeaua WLAN **HomeConnect** și introduceți parola WLAN (Key) **HomeConnect**. Terminalul dumneavoastră mobil se conectează acum cu aparatul. Realizarea conexiunii poate dura până la 60 de secunde.

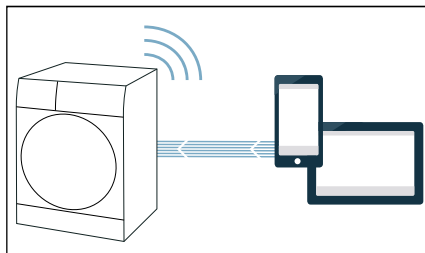

5. După ce ați reușit conectarea, deschideți aplicația Home Connect pe terminalul mobil și urmați pașii din aplicație.
6. În aplicația Home Connect, introduceți denumirea rețelei (SSID) și parola (Key) **a rețelei dumneavoastră locale**.
7. Urmăriți ultimii pași în aplicația Home Connect, pentru a vă conecta aparatul.

Dacă aparatul s-a conectat cu succes la rețeaua locală, pe display se afișează **con**, iar  se aprinde permanent.

Indicație: Dacă nu s-a putut stabili o conexiune, verificați dacă aparatul dumneavoastră se află în aria de acoperire a rețelei locale. Repetați conectarea manuală.

Conectare la aplicația Home Connect

Dacă aparatul dumneavoastră este conectat la rețeaua locală, îl puteți conecta la aplicația Home Connect.

Verificați dacă sunteți în meniul Home Connect. → *Pagina 36*

Verificați dacă ați deschis aplicația Home Connect și dacă v-ați logat.

1. Reglați programul la setarea 3.

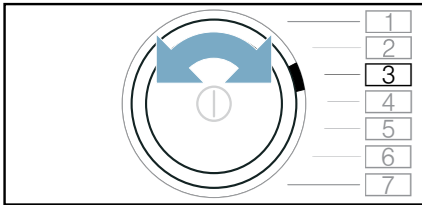

Pe display se afișează: **APP**
(conectare la aplicație).

2. Apăsați **Start/ ▷⏏ Reload**.
Aparatul încearcă acum să se conecteze la aplicația Home Connect.
3. În momentul în care aparatul dumneavoastră se afișează în aplicație, urmați ultimii pași în aplicația Home Connect.

Indicație: Dacă nu s-a putut stabili o conexiune, verificați dacă terminalul dumneavoastră mobil se află în aria de acoperire a rețelei locale, respectiv dacă este conectat la aceasta. Reconectați la aplicația Home Connect.

Activare/dezactivare Wi-Fi

Dacă aparatul dumneavoastră este deja conectat la rețeaua locală, puteți activa sau dezactiva **Wi-Fi** la aparatul dumneavoastră.

Verificați dacă sunteți în meniul Home Connect. → *Pagina 36*

1. Reglați programul la setarea 4.

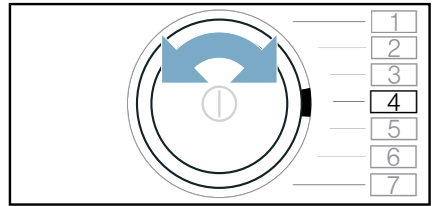

Pe display se afișează: **Wi-Fi** (funcția Wi-Fi).

2. Apăsați tasta **Start/ ▷⏏ Reload**.
Dacă pe display se afișează **Wi-Fi**, atunci funcția Wi-Fi este activă pe aparat. Dacă pe display se afișează **Wi-Fi**, atunci funcția Wi-Fi este dezactivă pe aparat.

Indicații

- Dacă aparatul dumneavoastră este conectat la rețeaua locală, Wi-Fi se va activa automat.
- Dacă Wi-Fi este activat, aparatul nu se deconectează automat.
- Dacă Wi-Fi este deconectat, nu este posibilă pornirea aparatului cu ajutorul telecomenzii și nici pornirea de la distanță prin intermediul aplicației Home Connect.
- Dacă Wi-Fi este deconectat și aparatul dumneavoastră nu a fost conectat la rețeaua locală, la reconectare, conexiunea Wi-Fi va fi restabilă în mod automat.
- Dacă activați această funcție, consumul de energie crește în comparație cu valorile indicate în tabelul cu valori de consum.
→ *Pagina 67*

Restabilirea setărilor de rețea

Puteți reseta conexiunea la rețea.

Verificați dacă sunteți în meniul Home Connect. → *Pagina 36*

1. Reglați programul la setarea 5.

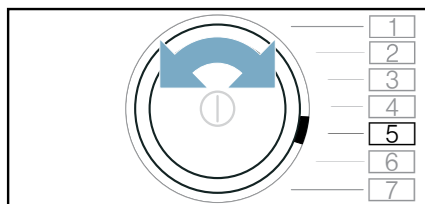

Pe display se afișează: **RES**
(restabiliți setările de rețea).

2. Apăsați **Start/Reload**.

Pe display apare: **YES**.

3. Apăsați **Start/Reload**.

Indicație: Dacă doriți să utilizați din nou aparatul prin aplicația Home Connect, trebuie să îl reconectați la rețeaua locală și la aplicația Home Connect.

Actualizare software

Puteți actualiza software-ul Home Connect pe aparatul dumneavoastră. Atunci când este disponibilă o nouă actualizare, pe display se afișează: **UPd**

Instalați actualizarea direct prin intermediul **mesajului apărut pe display** sau **manual**, după cum urmează:

Verificați dacă sunteți în meniul Home Connect. → *Pagina 36*

1. Reglați programul la setarea 6.

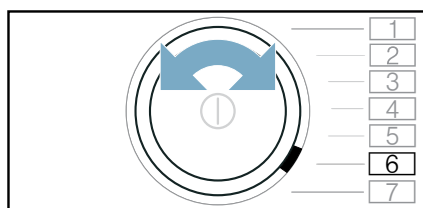

Pe display se afișează: **UPd** (actualizare). **Start/Reload** (Start/Reîncarcare/Pauză) se aprinde intermitent atunci când este disponibilă o nouă actualizare a software-ului.

2. Apăsați **Start/Reload**.

Pe afișaj apare: **YES**.

3. Apăsați **Start/Reload**.

Indicație: Actualizarea de software poate dura câteva minute. Nu închideți aparatul în timpul actualizării.

Sistemul de gestionare a energiei

Puteți conecta aparatul dumneavoastră la sistemul Smart Energy (sistemul de gestionare a energiei).

După ce ați conectat aparatul dumneavoastră la sistemul Smart Energy (sistemul de gestionare a energiei) și după ce ați activat **Flex Start**, puteți îmbunătăți consumul de energie dacă porniți aparatul atunci când instalația dumneavoastră fotovoltaică produce suficientă energie sau tariful de consum al energiei electrice este avantajos.

Găsiți informații suplimentare și cerințele de sistem privind utilizarea sistemului de gestionare a energiei la: www.home-connect.com/energymangement

Indicații

- Sistemul Smart Energy (sistemul de gestionare a energiei) trebuie să folosească standardul de comunicare al inițiativei EEBus.
 - Citiți mai întâi instrucțiunile de utilizare ale sistemului Smart Energy (sistemul de gestionare a energiei) privind modul de conectare al sistemului la aparatul dumneavoastră.
1. Reglați programul la setarea 7.

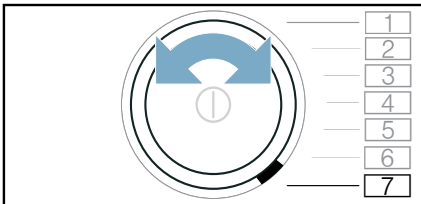

Pe afișaj apare **EnG** (sistemul de gestionare a energiei).

2. Apăsați **Start/Reload**.
Aparatul dumneavoastră se conectează la sistemul Smart Energy (sistemul de gestionare a energiei). Dacă aparatul s-a conectat cu succes, pe display se afișează: **con**.
3. Activați funcția Flexstart, dacă doriți ca aparatul dumneavoastră să pornească prin sistemul Smart Energy (sistemul de gestionare a energiei).

Flex Start

Dacă sistemul fotovoltaic local furnizează suficientă energie sau tariful de consum al energiei electrice este avantajos, activați **Flex Start** astfel încât sistemul dumneavoastră Smart Energy (sistemul de gestionare a energiei) al aparatului să poată porni.

Indicație: Sistemul dumneavoastră Smart Energy (sistemul de gestionare a energiei) poate porni numai dacă acesta și aparatul sunt conectate între ele.

Activați **Flex Start după cum urmează:**

1. Selectați programul dorit.
2. Cu ajutorul tastelor de selectare + și -, setați durata de timp dorită pentru programul Gata în.
3. Apăsați **Start/Reload** (Start/Reîncărcare/Pauză).
4. Apăsați **Remote Start** (Start de la distanță).

Pe display apare **o**.

Funcția **FlexStart** a fost acum activată, iar aparatul va aștepta pornirea de la distanță de la sistemul Smart Energy (funcția de gestionare a energiei). În funcție de modificările de pe display privind indicarea timpului, de ex. **3.0h**, sistemul Smart Energy (sistemul de gestionare a energiei) stabilește un moment în care aparatul dumneavoastră poate porni. Programul este finalizat după timpul de preparare indicat.

Indicații

■ Dacă sistemul Smart Energy (sistemul de gestionare a energiei) al aparatului dumneavoastră nu pornește, programul se pornește totuși înainte de expirarea duratei de timp setate. Programul este finalizat la încheierea duratei de timp.

■ Din motive de siguranță, □ **Remote Start** și, prin urmare, și **Flex Start** sunt dezactivate în următoarele condiții:

- apăsați pe Start/ ▷||| Reload.
- Deschideți hubloul.
- apăsați pe ① pentru a deconecta aparatul.
- Pană de curent.

Dacă funcția **Flex Start** a fost dezactivată, funcția — **Finished in** + Ⓞ (Gata) rămâne în continuare activată.

Adăugați sau scoateți rufe:

Indicație: Dacă **Flex Start** a fost deja activată, dar programul nu a fost pornit, puteți adăuga sau scoate rufe

1. Apăsați **Start/ ▷||| Reload** (Start/ Reîncarcare/Pauză).
2. Deschideți ușa.
3. Adăugați sau scoateți rufe.
4. Închideți ușa.
5. Apăsați tasta **Start/ ▷||| Reload** (Start/Reîncarcare/ Pauză).
6. Apăsați □ **Remote Start** (Start de la distanță).

Funcția **FlexStart** a fost acum activată, iar aparatul va aștepta pornirea de la distanță de la sistemul Smart Energy (funcția de gestionare a energiei).

Funcția inteligentă de recomandare a programului

După spălarea rufelor în mașina de spălat rufe, este recomandat să le uscați în uscător, cu un program de uscare corespunzător.

Durata estimată a programului recomandat depinde de programul de spălare utilizat anterior.

Pentru determinarea unui program optim de uscare, trebuie să activați și să recepționați informațiile aparatului dumneavoastră.

Aveți în vedere următoarele:

- Pentru a activa datele, programul de spălare trebuie să fie complet finalizat.
- Mașina de spălat rufe trebuie să fie compatibilă cu aplicația Home Connect.
- Mașina de spălat rufe și uscătorul trebuie să fie conectate la rețeaua locală și înregistrate în aplicația Home Connect.

1. Porniți aparatul.
2. Setati programul la **Smart Dry** ☒. Analiza începe, iar pe afișaj este prezentată o animație.
3. Pentru a întrerupe analiza, setati un alt program sau deconectați aparatul.

Când este găsit programul corespunzător, animația este oprită, LED-ul programului corespunzător se aprinde continuu, iar informațiile privind programul sunt prezentate pe afișaj.

4. Apăsați tasta **Start/ ▷||| Reload** (Start/Reîncarcare/ Pauză).

Indicație: Dacă nu poate fi găsit niciun program corespunzător, este emis un semnal sonor, iar pe afișaj apare:



Aveți în vedere următoarele:

- Nu a fost găsit niciun program de uscare corespunzător pentru programul de spălare selectat.
- Mașina de spălat rufe și uscătorul trebuie să fie conectate la rețeaua locală și înregistrate în aplicația Home Connect.
- Verificați dacă aparatul dumneavoastră se află în aria de acoperire a rețelei locale.
- Nu există date privind ultimul program de spălare. Datele sunt stocate timp de 24 de ore, iar apoi sunt șterse.
- Programul de spălare a fost anulat. Programul de spălare trebuie să fie complet finalizat.

Telediagnoza

În caz de defecțiuni, unitatea service abilitată poate accesa aparatul dumneavoastră prin intermediul telediagnozei.

Contactați unitatea service abilitată și asigurați-vă că aparatul dumneavoastră este conectat la serverul Home Connect și verificați dacă serviciul de telediagnoză este disponibil în țara dumneavoastră.

Indicație: Pentru informații suplimentare privind disponibilitatea serviciului de telediagnoză în țara dumneavoastră, accesați pagina web Home Connect prin intermediul funcției Asistență și suport: www.home-connect.com

Indicație pentru protecția datelor

La prima conectare a aparatului dumneavoastră la o rețea WLAN conectată la Internet, aparatul transmite următoarele categorii de date către serverul Home Connect (prima înregistrare):

- Identificarea unică a aparatului (constând din codurile aparatului și adresa MAC a modulului de comunicație Wi-Fi înglobat).
- Certificatul de securitate al modulului de comunicație Wi-Fi (pentru securizarea conexiunii din punct de vedere al tehnicii informaționale).
- Versiunea software și hardware actuală a aparatului dumneavoastră electrocasnic.
- Stadiul unei eventuale reveniri anterioare la setările din fabrică.

Această primă înregistrare pregătește utilizarea funcționalităților Home Connect și este necesară abia în momentul în care doriți să folosiți pentru prima dată funcționalitățile Home Connect.

Indicație: Luați în considerare faptul că funcționalitățile Home Connect pot fi utilizate doar în conexiune cu aplicația Home Connect. Informațiile referitoare la protecția datelor pot fi consultate în aplicația Home Connect.

Declarație de conformitate

Prin prezenta Robert Bosch Hausgeräte GmbH declară că aparatul dotat cu funcționalitatea Home Connect este în conformitate cu cerințele de bază și cu celelalte dispoziții relevante ale Directivei 2014/53/EU.

Regăsiți o declarație de conformitate RED detaliată pe Internet la adresa www.bosch-home.com, la pagina de produs a aparatului dumneavoastră, în secțiunea destinată documentelor suplimentare.



2,4 bandă GHz: 100 mW max.

5 bandă GHz: 100 mW max.

	BE	BG	CZ	DK	DE
	EE	IE	EL	ES	FR
	HR	IT	CY	LV	LT
	LU	HU	MT	NL	AT
	PL	PT	RO	SI	SK
	FI	SE	UK	NO	CH
	TR				

5 GHz WLAN (Wi-Fi): numai pentru utilizare în spații interioare

Funcția de netezire

Aparatul este prevăzut cu un program de netezire a rufelor uscate, ușor șifonate și de reducere a mirosurilor neplăcute ale acestora.

Indicații

- Acordați atenție recomandărilor referitoare la rufe. → *Pagina 29*
- Spălați rufele cu pete de parfum, deodorant sau urme albe înainte de a le purta din nou.
- Următoarele materiale textile **nu** se șifonează:
 - Lână, piele, vâscoză, articole textile cu componente metalice, lemn sau plastic.
 - Jachete cerate și impermeabile.
- Nu folosiți seturi pentru curățarea uscătorului.

Umplerea rezervorului de apă

Aparatul netezește rufele uscate, ușor șifonate, utilizând apa rece pe care ați turnat-o cu cana pentru apă din pachetul de livrare în orificiul de umplere din partea din față a aparatului.

Atenție!

Prejudicii materiale și deteriorări ale aparatului

Aparatul ar putea fi contaminat cu scame sau deteriorat din cauza depunerilor dacă nu se utilizează apă pentru netezirea rufelor.

- Pentru netezire utilizați exclusiv apă rece.
 - Nu utilizați apă de la condens sau apă distilată, aditivi sau soluții de decalcifiere.
1. Selectați programul de netezire dorit. → *"Lista programelor" la pagina 25*
 2. Setați programul de netezire dorit.

3. Apăsăți tasta **Start/Reload** (Start/Reîncarcare/Pauză).

4. Pe afișaj apare .

Indicație: Dacă pe afișaj nu apare , rezervorul de apă este deja umplut cu o cantitate suficientă de apă, iar programul pornește.

5. Scoateți rezervorul de apă de condens în poziție orizontală.

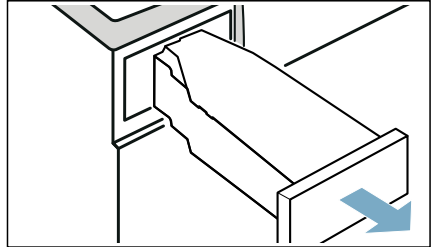

6. Utilizând anma pentru apă din pachetul de livrare, turnați o cantitate de aproximativ 180 ml de apă rece în orificiul **din partea din față** a aparatului până când pe afișaj se aprinde  și este emis un semnal sonor.

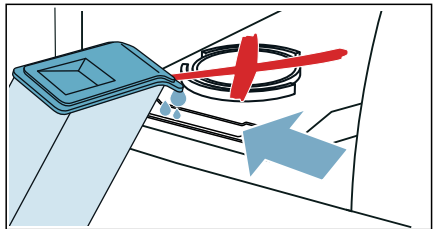

Indicație: Dacă turnați o cantitate mai mare de 180 ml de apă în aparat, iar pe afișaj nu apare , înseamnă că apa a fost turnată într-un orificiu necorespunzător sau că aparatul nu este îndreptat corect. Turnați apa în orificiul de umplere din partea frontală sau îndreptați corect aparatul. → *"Instalarea aparatului" la pagina 14*

ro Funcția de netezire

7. Împingeți din nou rezervorul de apă de condens în aparat până se fixează sesizabil.

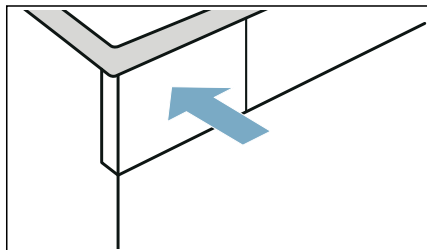

8. Apăsați tasta **Start/Reload** (Start/Reîncarcare/Pauză).

Programe de netezire

- Nu porniți programele de netezire dacă nu există rufe în tambur. Țineți cont de descrierea articolelor textile și de gradul maxim de încărcare aferente programului de netezire. → *Pagina 25*
- În cazul deschiderii hubloului, programul de netezire se întrerupe. Pentru a reporni programul, închideți hubloul și apăsați pe **Start/Reload** (Start/Reîncarcare/Pauză).
- Durata medie a programului de netezire este de aproximativ 45 de minute și se poate prelungi la temperaturi ambientale mai scăzute sau se poate reduce la temperaturi ambientale mai înalte.
- În timpul procesului de netezire porți eliberate mirosuri neplăcute.
- Rezultatul procesului de netezire poate varia în funcție de tipul materialelor textile, de gradul de încărcare și de programul setat. Pentru rezultate optime, scoateți rufe pe rând imediat după finalizarea programului și agățați-le pe un umerăș pentru a se usca și a-și recăpăta forma.

Curățarea sitei din rezervorul de apă

Sita din rezervorul de apă protejează aparatul împotriva formării depunerilor de murdărie și trebuie curățată cu regularitate.

Atenție! Prejudicii materiale și deteriorări ale aparatului

Funcționarea cu o sită deteriorată sau defectă poate duce la avarierea aparatului.

Utilizați aparatul numai cu o sită nedeteriorată montată.

1. Scoateți rezervorul de apă de condens în poziție orizontală.

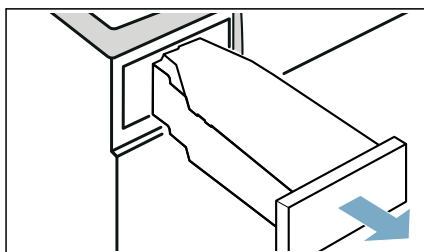

2. Scoateți sita și curățați-o sub jet de apă sau în mașina de spălat vase.

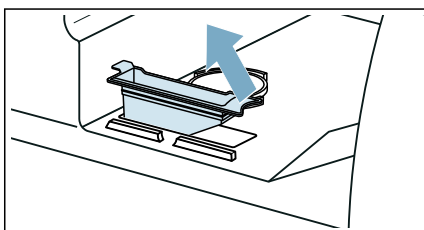

3. Introduceți sita în rezervorul de apă.
4. Împingeți din nou rezervorul de apă de condens în aparat până se fixează sesizabil.

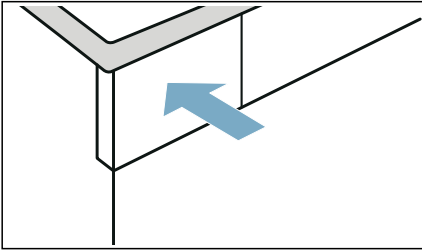

Evacuarea apei de condens

În timpul procesului de uscare se formează apă de condens în aparat.

Utilizați aparatul cu furtunul de evacuare racordat.

Dacă nu se utilizează un furtun de evacuare, apa de condens din aparat se scurge în rezervorul pentru apă de condens. În acest caz trebuie să goliți rezervorul pentru apă de condens în timpul fiecărei uscări și, de asemenea, atunci când este plin.

Racordați furtunul de evacuare conform următoarelor instrucțiuni:

1. Scoateți accesoriile din tambur.

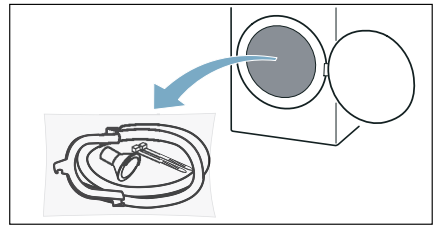

2. Scoateți toate piesele din pungă.

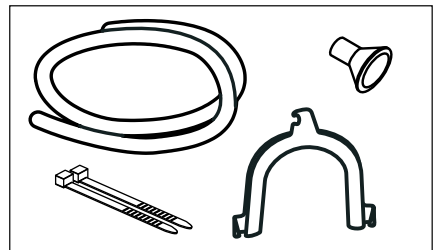

ro Evacuarea apei de condens

3. Trageți capacul de închidere de pe ștuțuri.

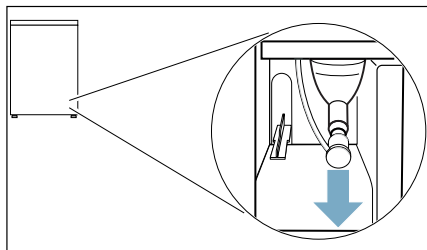

Indicații

- La livrarea aparatului, capacul de închidere este fixat pe ștuțuri.
 - În momentul scoaterii capacului de închidere, din ștuțuri s-ar putea scurge o cantitate mică de lichid.
4. Împingeți capacul de închidere în poziția de repaus.

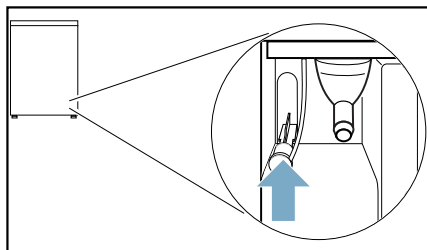

5. Împingeți furtunul de evacuare până la opritor pe ștuțurile expuse.

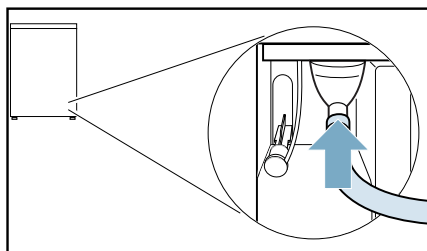

6. Fixați cealaltă parte a furtunului de evacuare cu celelalte accesorii, în funcție de modul de racordare.

Chiuvetă:

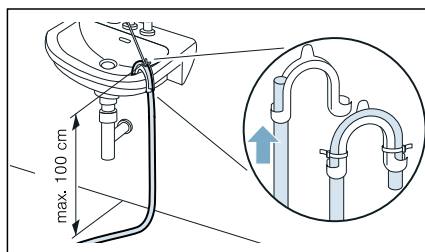

Sifon:

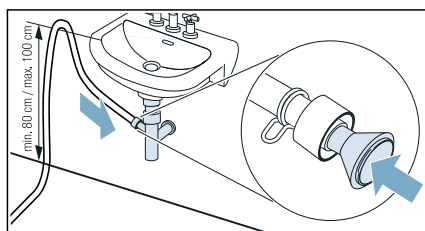

Îmbinarea trebuie asigurată cu un colier de furtun (interval de prindere 12-22 mm, magazine de specialitate).

Atunci când este conectată la un sifon, este important să respectați înălțimea furtunului de evacuare de minimum 80 cm și nu mai mult de maximum de 100 cm.

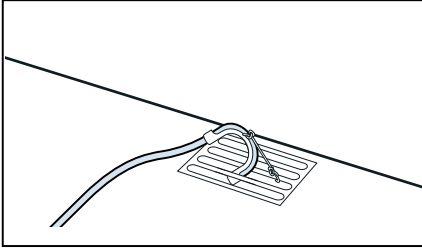
Sifon de pardoseală:**Atenție!****Pagube materiale prin scurgeri sau revărsarea apei.**

Asigurați furtunul de evacuare împotriva alunecării. Nu îndoiți furtunul de evacuare. Păstrați diferența de înălțime între suprafața de instalare și evacuare de max. 100 cm.

Atenție!**Apa acumulată poate fi aspirată înapoi în aparat și poate provoca pagube materiale.**

Verificați dacă apa se scurge repede. Scurgerea nu trebuie să fie astupată sau înfundată.

7. Scoateți rezervorul de apă de condens în poziție orizontală și goliți.

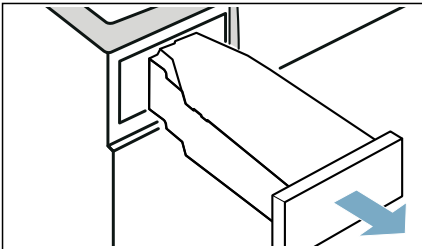

8. Rotiți rezervorul de apă de condens la 180° pe partea inferioară și îndepărtați dopul introdus.

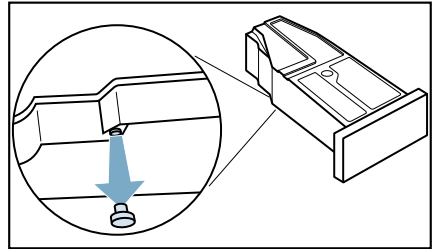

9. Rotiți din nou rezervorul de apă de condens la 180° și plasați dopul în cavitatea din partea superioară a rezervorului de apă de condens.

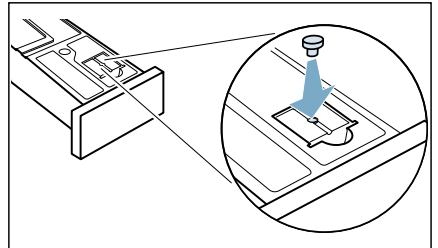

10. Introduceți rezervorul de apă de condens până la blocare.

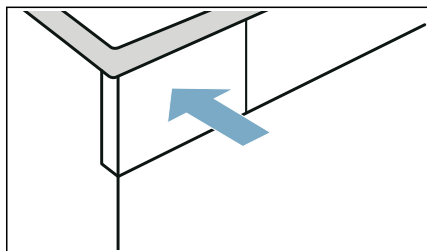

Apa condensată va fi condusă acum prin furtunul de evacuare în scurgere sau într-o chiuvetă.

Indicație: Dacă doriți să modificați evacuarea apei de condens în rezervorul pentru apa de condens, vă rugăm să efectuați toți pașii în ordine inversă.

Atenție! **Prejudiciile materiale și deteriorări ale aparatului**

Dacă scurgeți apa de condens în rezervorul de apă de condens, din ștuțuri s-ar putea scurge lichid, ceea ce poate duce la prejudicii materiale. Înainte de utilizarea aparatului fixați capacul de închidere pe ștuțuri.

Curățare și întreținere

Curățarea aparatului

Avertizare

Pericol de moarte!

Aparatul este alimentat electric. Există pericol de electrocutare dacă intrați în contact cu componentele aflate sub tensiune. Prin urmare, vă rugăm să rețineți:

- Opriti aparatul. Deconectați aparatul de la rețeaua de alimentare cu energie electrică (scoateți ștecherul din priză).
- Nu apucați niciodată cu mâinile ude ștecherul.
- Când scoateți ștecherul din priză, apucați întotdeauna ștecherul și nu cablul de alimentare, în caz contrar pot rezulta deteriorări ale cablului de alimentare.
- Nu efectuați modificări tehnice asupra aparatului sau funcțiilor acestuia.
- Reparațiile și celelalte intervenții asupra aparatului trebuie să fie efectuate de către unitatea noastră de service sau de către un electrician. Aceleași principii se aplică și în cazul înlocuirii cablului de alimentare (când este necesar).
- Cablurile de alimentare de rezervă pot fi comandate de la unitatea noastră de service.

Avertizare

Pericol de intoxicație!

Substanțele de curățat care conțin solvenți pot produce vapori toxici, de ex. solvenți de curățare. Nu utilizați substanțe de curățare care conțin solvenți.

⚠️ Avertizare**Pericol de electrocutare/pagube materiale/deteriorare a aparatului!**

Dacă umezeala penetrează aparatul, se poate produce un scurtcircuit.

Nu utilizați aparate de curățat cu presiune sau aparate de curățat cu aburi, furtun sau pistol de pulverizare pentru a curăța aparatul.

Atenție!**Pagube materiale/deteriorarea aparatului**

Agenții de curățare și agenții pentru pretratarea rufelor (de ex. produsele pentru îndepărtarea petelor spray-urile de prespălare etc.) pot provoca deteriorări dacă vin în contact cu suprafețele aparatului. Prin urmare, vă rugăm să rețineți:

- Nu lăsați acești agenți să vină în contact cu suprafețele aparatului.
- Curățați aparatul numai cu apă și cu o lavetă moale și umedă.
- Îndepărtați imediat urmele de detergent, produse pulverizate și celelalte reziduuri.

Curățarea părții inferioare a aparatului

Acest aparat dispune de curățare automată. Scamele din rufe nu trebuie îndepărtate după fiecare funcționare, ci sunt colectate în interiorul aparatului.

Pentru a nu influența funcționarea aparatului, **trebuie** să curățați interiorul aparatului (filtrul de scame și sita de scame) numai în următoarele cazuri:

- Pe afișaj este prezentată următoarea recomandare: .
- Înainte de derularea programului de întreținere.

Opțional, **puteți curăța** oricând interiorul aparatului.

Indicație: După finalizarea programului, lăsați aparatul să se răcească timp de aproximativ 30 de minute, apoi începeți procesul de curățare.

Curățarea părții inferioare a aparatului se realizează după cum urmează:

1. Deschideți clapeta de întreținere de la mâner.

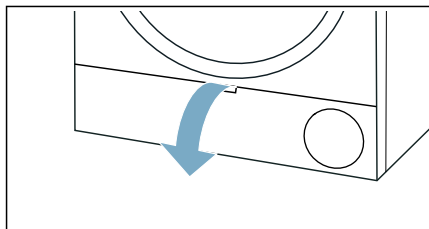

2. Deblocați mânerul capacului schimbătorului de căldură.

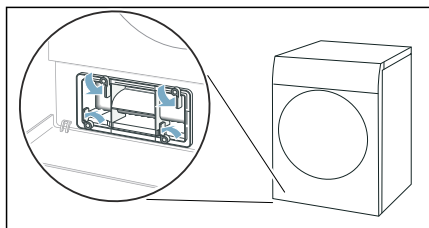

3. Trageți de mânerul capacului schimbătorului de căldură.

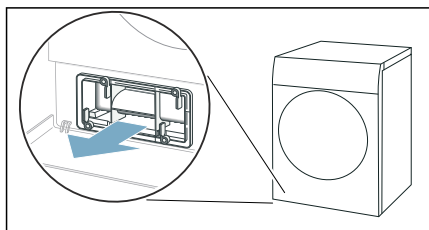

4. Îndepărtați scamele de pe capacul schimbătorului de căldură și de pe sita de scame.

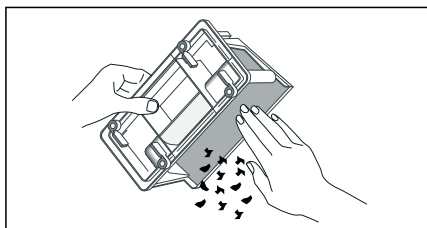

Indicație: Aveți grijă să nu rămână impurități pe garniturile capacului schimbătorului de căldură.

5. Clătiți temeinic sub jet de apă interiorul capacului schimbătorului de căldură și al sitei de scame și uscați-l.

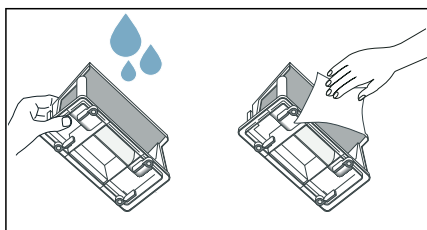

Indicații

- În cazul murdăririi puternice, puteți folosi pentru curățare o perie moale.
- Aveți grijă să uscați temeinic, după clătire, sita de la filtrul de scame. O sită de scame umedă poate prelungi timpul de uscare și poate influența rezultatul uscării.

6. Trageți în poziție orizontală recipientul de colectare a scamei.

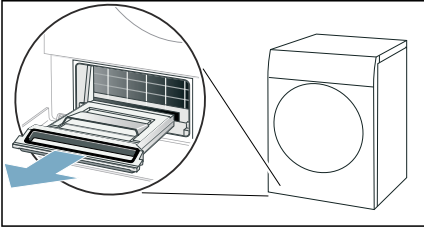

Indicație: Recipientul de colectare a scamei poate conține scame umede, precum și apă reziduală care s-ar putea scurge în momentul extragerii.

7. Deschideți filtrul de scame și îndepărtați scamele.

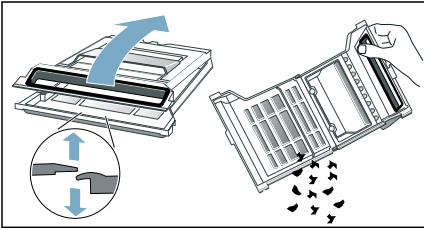

8. Clătiți temeinic sita de la filtrul de scame sub jet de apă caldă și uscați-o.

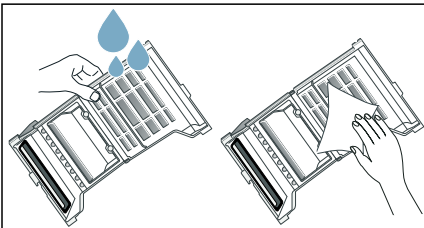

Indicații

- În cazul murdăririi puternice, puteți folosi pentru curățare o perie moale.
- Nu trebuie să îndepărtați sau să deteriorați garnitura de la filtrul de scame.

- Puteți curăța filtrul de scame și în mașina de spălat vase.
- Aveți grijă să uscați temeinic, după clătire, sita de la filtrul de scame.

9. Închideți prin rabatare recipientul de colectare a scamei.

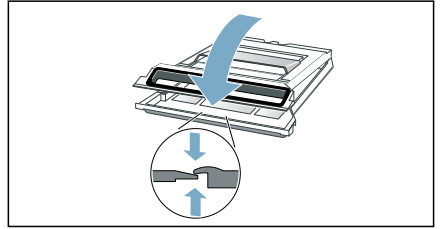

Indicație: Aveți grijă ca recipientul de colectare a scamei să fie închis complet.

10. Împingeți recipientul de colectare a scamei în poziție orizontală până la opritor.

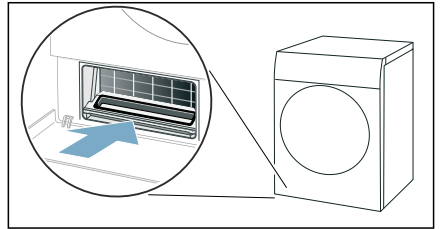

11. Apăsați mânerul capacului schimbătorului de căldură.

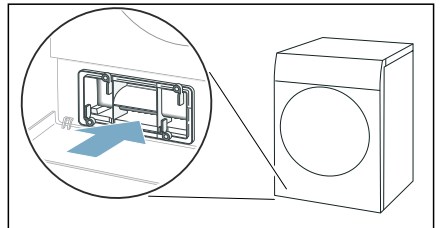

Indicație: Capacul schimbătorului de căldură poate fi apăsat numai dacă recipientul de colectare a scamei se află în aparat.

12. Blocați mânerul capacului schimbătorului de căldură.

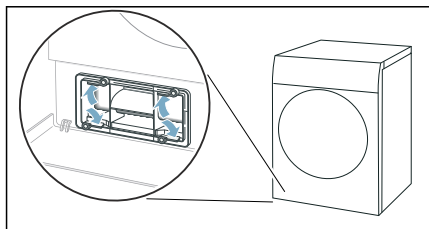

13. Închideți clapeta de întreținere.

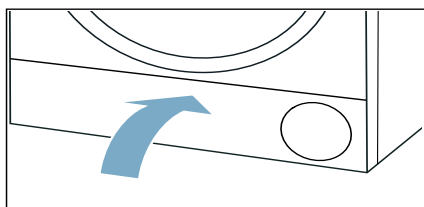

Ați efectuat curățarea părții inferioare a aparatului.

Atenție!
Pagube materiale/deteriorarea aparatului

Dacă utilizați aparatul fără a utiliza o sită de scame (de ex. filtru de scame, recipient pentru scame, în funcție de specificațiile aparatului) sau dacă sita de scame este incompletă sau defectă, aparatul poate suferi deteriorări. Nu utilizați aparatul fără a utiliza o sită de scame sau cu o sită de scame care este incompletă sau defectă.

Curățarea senzorului de umiditate

Indicație: Senzorul de umiditate măsoară gradul de umiditate al rufelor. După o utilizare îndelungată, se pot depune reziduuri fine de calcar sau de detergenți și soluții de tratare. Aceste depuneri trebuie îndepărtate în mod regulat, în caz contrar putând afecta rezultatul uscării.

1. Deschideți ușa.

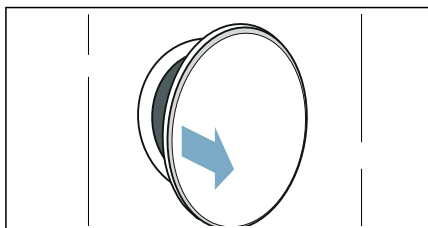

2. Curățați senzorul de umiditate cu un burete aspru.

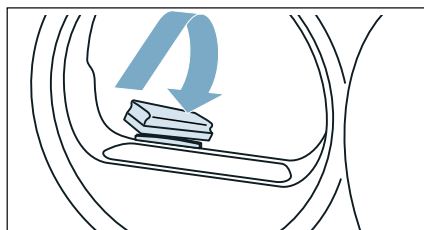

Atenție!
Senzorul de umiditate poate fi deteriorat.

Senzorul de umiditate este fabricat din inox. Nu curățați senzorul cu substanțe abrazive și bureți de sârmă.

Curățarea sitei din rezervorul de apă de condens

Indicație: Sita de la rezervorul de apă de condens servește la curățarea apei de condens, care se folosește pentru curățarea automată a acestui aparat.

1. Scoateți rezervorul de apă de condens în poziție orizontală.

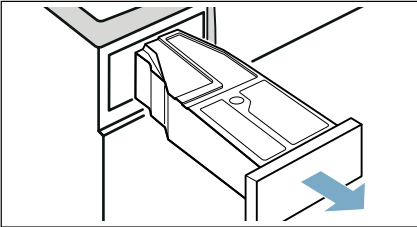

2. Evacuați apa de condens.
3. Scoateți sita.

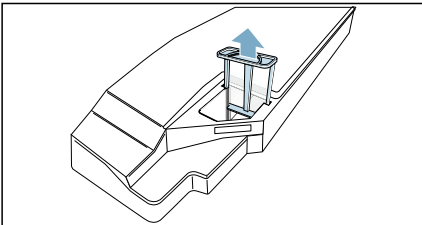

4. Curățați sita sub jet de apă caldă sau în mașina de spălat vase.
Indicație: În cazul murdăririi puternice, puteți folosi pentru curățare o perie moale.
5. Introduceți sita și împingeți până se fixează sesizabil.

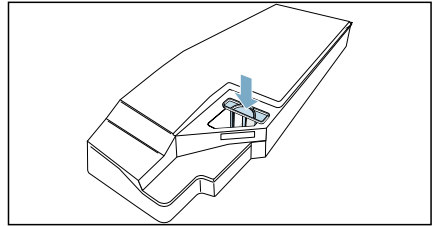

Atenție!

Fără sită se pot acumula scame în aparat și îl pot deteriora.

Utilizați aparatul doar cu sita montată.

6. Introduceți rezervorul de apă de condens și împingeți până se fixează sesizabil.



Întreținerea aparatului

Aparatul oferă programe de curățare suplimentare, pe care le puteți derula pentru îngrijirea aparatului:

- Cu ajutorul programului de întreținere simplă a aparatului, îndepărtați eventualele depuneri ușoare de murdărie din aparat.
- Cu ajutorul programului de întreținere intensivă a aparatului, îndepărtați eventualele depuneri persistente de murdărie din aparat, precum și mirosurile după o perioadă lungă de nefuncționare.

Înainte de a derula programul de întreținere a aparatului, este necesară efectuarea unor lucrări pregătitoare.



Avertizare

Pericol de opărire/pagube materiale și deteriorări ale aparatului!

Apa clocotită sau fierbinte poate provoca leziuni grave, precum și pagube materiale și deteriorări ale aparatului în cazul în împroșcării sau scurgerii acesteia.

Nu utilizați apă clocotită pentru întreținerea acestui aparat, a componentelor sau accesoriilor acestuia. Preveniți contactul pielii cu apa fierbinte sau vaporii de apă fierbinți.



Avertizare

Pericol de intoxicație/producere de pagube materiale!

Apa de condens nu este apă potabilă și poate conține scame. Apa de condens contaminată poate fi periculoasă pentru sănătate și poate provoca pagube materiale.

Nu o beți și nu o reutilizați.

Pregătirea aparatului în vederea curățării acestuia

Pregătirea aparatului în vederea curățării acestuia

Aparatul trebuie să fie pregătit **înainte** de derularea unui program de întreținere simplă sau intensivă a acestuia.

Pregătirea aparatului în vederea curățării se realizează după cum urmează:

1. Curățați interiorul aparatului. → *Pagina 51*
2. Deschideți ușa.
3. Scoateți rufe.

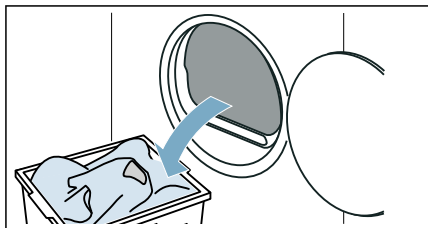

4. Închideți ușa.
5. Scoateți rezervorul de apă de condens în poziție orizontală și goliți.

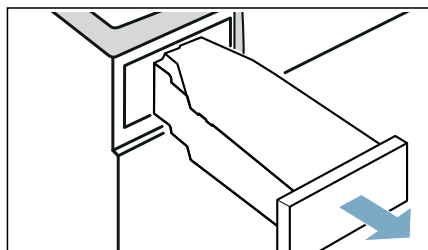

6. Apăsăți ① pentru a conecta aparatul.

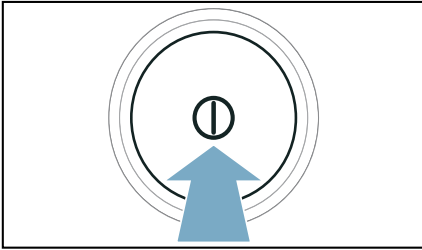

Aparatul este acum pregătit pentru derularea programului de întreținere.

Pregătirea recipientului de colectare a apei de condens în vederea curățării aparatului

Dacă aparatul este prevăzut cu un furtun de evacuare a apei de condens, recipientul de colectare a apei de condens trebuie să fie pregătit corespunzător **înainte** de derularea unui program de întreținere simplă sau intensivă a aparatului.

Pregătirea recipientului de colectare a apei de condens în vederea curățării aparatului se realizează după cum urmează:

1. Scoateți dopul introdus în locașul recipientului de colectare a apei de condens.

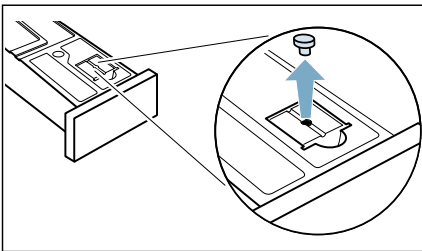

2. Rotiți la 180° recipientul de colectare a apei de condens, pe partea inferioară, și scoateți dopul introdus.

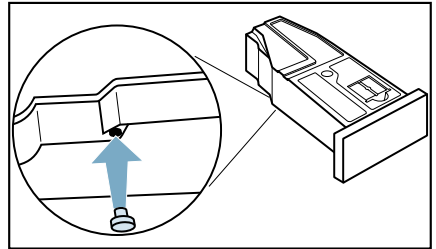

3. Curățați sita din recipientul de colectare a apei de condens. → *Pagina 55*

Recipientul de colectare a apei de condens este acum pregătit pentru derularea programului de întreținere.

Indicație: Dacă aparatul este prevăzut cu un furtun de evacuare a apei de condens, trebuie să parcurgeți în ordine inversă următoarele etape **după** derularea unui program de întreținere simplă sau intensivă a aparatului.

Derularea programului de întreținere simplă a aparatului

Puteți derula programul de întreținere simplă a aparatului, pentru a îndepărta eventualele mici depuneri de murdărie din aparat.

Indicații

- Întreținerea automată este o procedură simplă, care trebuie să fie efectuată cu regularitate. Pe afișaj va apărea **E** timp de 5 secunde înainte de pornirea programului, precum și după finalizarea acestuia. Indicația va fi afișată din nou din nou până la finalizarea programului simplu de întreținere a aparatului.
- Programul de întreținere simplă a aparatului durează aproximativ 1 oră.

Programul de întreținere a aparatului se activează după cum urmează:

1. Pregătiți aparatul în vederea curățării acestuia. → *Pagina 56*
2. Reglați programul la setarea 1.

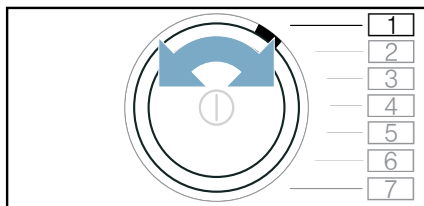

3. Apăsați și mențineți apăsată tasta **Drying Aim** (Obiectiv de uscare) și, concomitent:
4. Reglați programul la setarea 4.

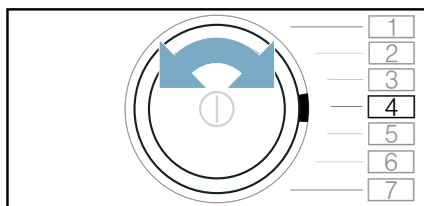

Pe afișaj sunt prezentate alternativ **CP** și durata programului.

5. Turnați o cantitate de aproximativ 1 ½ litru de apă caldă de la robinet în recipientul de condensare.

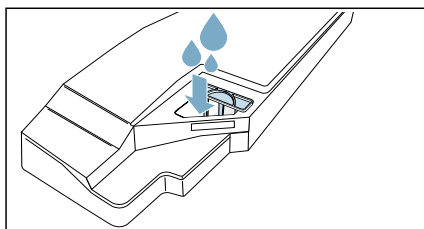

Indicație: Mențineți recipientul de condensare plin în permanență în poziție orizontală astfel încât lichidul să nu se scurgă din acesta.

6. Introduceți rezervorul de apă de condens până la blocare.

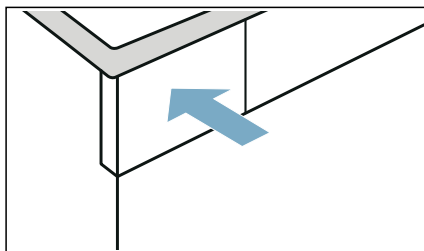

7. Apăsați **Start/Reload** (Start/Reîncărcare/Pauză).

Programul de întreținere a aparatului pornește și este emis un semnal sonor. Pe afișaj este prezentat **End** până la finalizarea programului de întreținere a aparatului și este emis un semnal sonor.

8. Scoateți rezervorul de apă de condens în poziție orizontală și goliți.

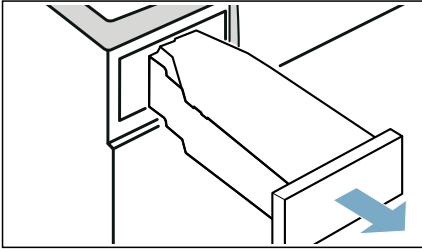

9. Introduceți rezervorul de apă de condens până la blocare.

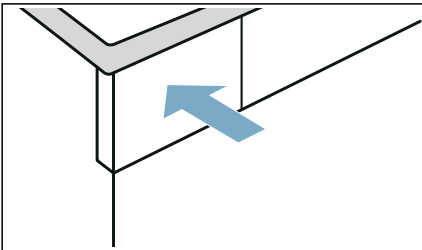

10. Apăsați **⓪** pentru a deconecta aparatul.

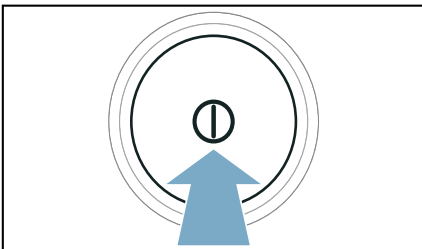

Întreținerea aparatului este finalizată.

Programul de întreținere intensivă a aparatului

Puteți derula programul de întreținere intensivă a aparatului pentru a îndepărta eventualele depuneri persistente de murdărie din aparat, precum și mirosurile după o perioadă de nefuncționare mai mare de o lună.

Indicații

- Derularea programului de întreținere intensivă a aparatului durează aproximativ 4 ore. Durata poate fi mai mare dacă nu parcurgeți în timp util etapele descrise.
- Programul de întreținere intensivă a aparatului nu trebuie să fie anulat imediat după pornire.
- Pentru derularea programului de întreținere intensivă a aparatului, este necesară utilizarea unui produs de întreținere original care poate fi achiziționat de la unitățile de service abilitate, având numărul de comandă: **00311829**. Datele de contact pentru toate țările sunt prezentate în lista anexată cu unitățile de service abilitate.

⚠ Avertizare

Pericol de rănire/pagube materiale/deteriorarea aparatului!

Utilizarea de piese de schimb și accesorii de altă marcă este periculoasă și poate avea ca rezultat rănirea, producerea de pagube materiale sau deteriorarea aparatului. Din motive de siguranță, utilizați numai piese de schimb și accesorii originale.

Atenție!

Pagube materiale/deteriorarea aparatului

În cazul în care turnați o cantitate necorespunzătoare de detergent sau produs de curățare în aparat, ar putea rezulta pagube materiale sau deteriorarea aparatului. Utilizați detergenți/soluții de tratare/substanțe de curățat și balsam în conformitate cu instrucțiunile producătorului.

Programul de întreținere a aparatului se activează după cum urmează:

1. Pregătiți aparatul în vederea curățării acestuia. → *Pagina 56*
2. Reglați programul la setarea 1.

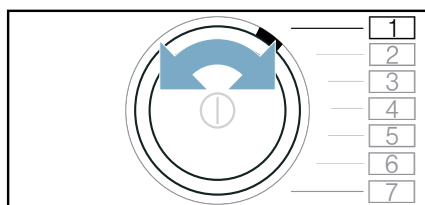

3. Apăsați și mențineți apăsată tasta  (Obiectiv de uscare) și, concomitent:
4. Reglați programul la setarea 4.

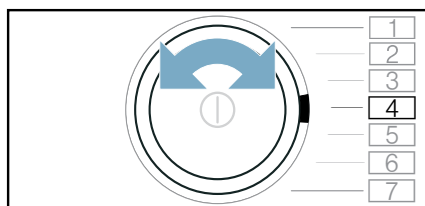

Pe afișaj sunt prezentate alternativ **CP** și durata programului.

5. Apăsați pe +. Pe afișaj sunt prezentate alternativ **CP2** și durata programului.
6. Scoateți rezervorul de apă de condens în poziție orizontală și goliți.

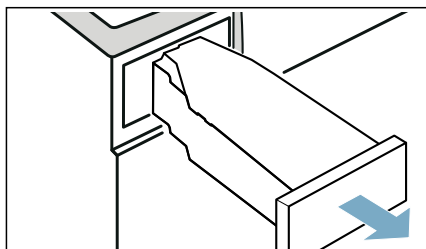

7. Turnați un flacon de produs original de îngrijire a aparatului și o cantitate de aproximativ 1 ½ litru de apă caldă de la robinet în recipientul de condensare.

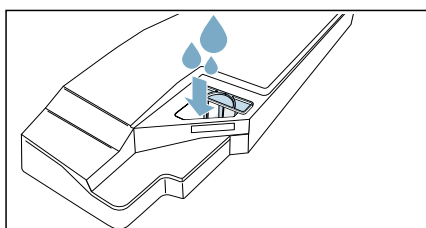

Indicație: Mențineți recipientul de condensare plin în permanență în poziție orizontală astfel încât lichidul să nu se scurgă din acesta.

8. Introduceți rezervorul de apă de condens până la blocare.

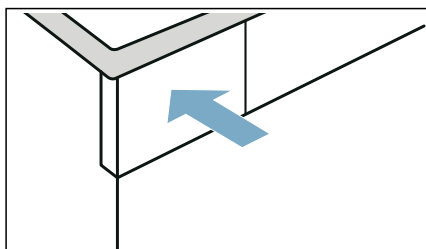

9. Apăsăți **Start/▷** **Reload** (Start/Reîncărcare/Pauză).

Programul de întreținere a aparatului pornește și este emis un semnal sonor. După aproximativ 3 ore, aparatul întrerupe programul de întreținere, iar pe afișaj se aprinde intermitent durata rămasă a programului.

10. Scoateți rezervorul de apă de condens în poziție orizontală și goliți.

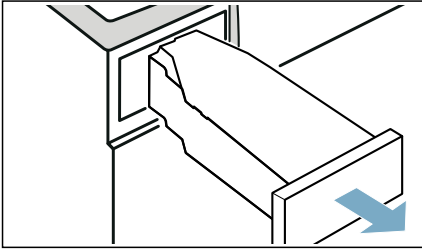

11. Turnați o cantitate de aproximativ 1 ½ litru de apă caldă de la robinet în recipientul de condensare.

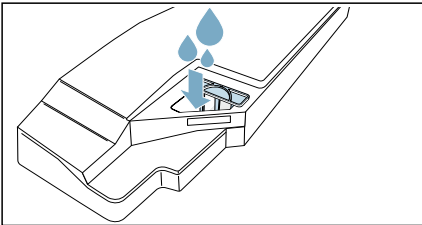

Indicație: Mențineți recipientul de condensare plin în permanență în poziție orizontală astfel încât lichidul să nu se scurgă din acesta.

12. Înclinați și goliți cu atenție recipientul de colectare a apei de condens, pentru a-l clăti cu produsul de întreținere original.

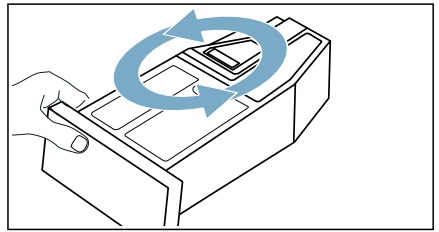

13. Turnați încă o cantitate de aproximativ 1 ½ litru de apă caldă de la robinet în recipientul de condensare.

14. Introduceți rezervorul de apă de condens până la blocare.

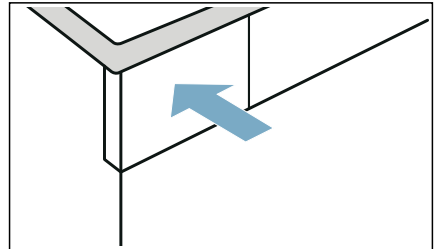

ro Întreținerea aparatului

15. Apăsați **Start**/  **Reload** (Start/ Reîncărcare/Pauză).

Programul de întreținere a aparatului continuă.

Pe afișaj este prezentat **End** până la finalizarea programului de întreținere a aparatului și este emis un semnal sonor.

16. Goliți din nou rezervorul de apă de condens.

17. Introduceți rezervorul de apă de condens până la blocare.

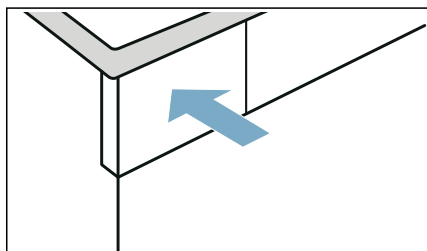

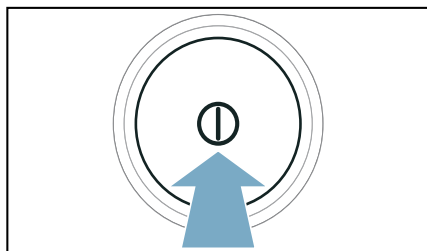

18. Apăsați  pentru a deconecta aparatul.



Întreținerea aparatului este finalizată.

Recomandări privind aparatul

Defecțiuni	Cauză/Remediere
Aparatul nu pornește	Verificați ștecherul și siguranțele.
Aparatul nu funcționează la comenzi, iar pe afișaj apare:  Ri	<ul style="list-style-type: none"> ■ O sită de scame murdară sau umedă poate afecta fluxul de aer din interiorul aparatului în cazul unor temperaturi ambiante scăzute. <ul style="list-style-type: none"> - Curățați și uscați temeinic sita de scame din partea inferioară a aparatului. → <i>Pagina 51</i> - Opriți și porniți aparatul. - Pentru a reporni programul, apăsați pe Start/ ▷ Reload (Start/Reîncarcare/Pauză).
Articolele vestimentare se șifonează.	<ul style="list-style-type: none"> ■ Cantitatea de încărcare depășită sau program ales greșit pentru un anumit tip de textile. În tabelul cu programe găsiți toate informațiile necesare. → <i>Pagina 25</i> ■ După uscare luați rufe direct din tambur. Astfel, evitați șifonarea rufelor.
Se scurge apă.	<ul style="list-style-type: none"> ■ Aparatul ar putea fi înclinat. Îndreptați aparatul. ■ Asigurați-vă că în partea inferioară a aparatului: <ul style="list-style-type: none"> - capacul schimbătorului de căldură este închis corect. - garnitura capacului schimbătorului de căldură nu este contaminată. → <i>Pagina 51</i> ■ Dacă este instalat furtunul opțional de evacuare*, asigurați-vă că acesta este racordat corect. → <i>Pagina 47</i>
Aparatul este în stare de repaus, însă tamburul centrifughează.	Aparatul a detectat o temperatură înaltă și a pornit procesul CoolDown. Reglarea temperaturii poate dura până la 10 minute. Puteți anula în orice moment procesul CoolDown deschizând hubloul aparatului.
Programul nu pornește	<p>Asigurați-vă că</p> <ul style="list-style-type: none"> ■ ușa este închisă ■ Child Lock 3 sec.  (Blocare acces copii apasati 3 sec.) este dezactivat ■ a fost apăsată tasta Start/▷ Reload (Start/Reîncarcare/Pauză) <p>Indicație: Dacă este setată o întârziere a programului prin — Finished in  (Gata), programul pornește la un moment ulterior.</p>
Durata afișată a programului se modifică pe parcursul procesului de uscare.	Nu este o defecțiune. Senzorul de umiditate determină umiditatea reziduală din rufe și modifică durata programului (cu excepția programelor cu durată temporizată).

Rufele nu sunt complet uscate sau sunt încă prea umede.

- După terminarea programului, rufele calde par mai umede la atingere decât sunt în realitate. Întindeți rufele și lăsați să se răcorească.
- Adaptați obiectivul de uscare sau măriți gradul de uscare. Astfel se prelungește durata de uscare, temperatura de uscare rămânând constantă.
- Alegeți intervalul de timp pentru uscarea ulterioară a rufelor care sunt încă umede.
- Selectați programul cu durată temporizată pentru o cantitate mică de încărcare.
- Nu depășiți cantitatea maximă de încărcare a unui program. → *Pagina 25*
- Curățați senzorul de umiditate de la tambur. Pe senzor se pot forma depuneri fine de calcar sau se pot acumula reziduuri de detergenți și soluții de tratare, ceea ce poate afecta funcționarea acestuia. → *Pagina 54*
- Uscarea a fost anulată din cauza unei pene de curent, a umplerii rezervorului de apă de condens sau a depășirii timpului maxim de uscare.

Indicație: Țineți cont, de asemenea, și de recomandările privind rufele. → *Pagina 29*

Timp de uscare prea îndelungat.

- În interiorul aparatului se pot acumula scame. Acest lucru determină un timp de uscare mai îndelungat.
 - Curățați interiorul aparatului. → *Pagina 51*
 - Derularea completă a programului de uscare cu rufe care nu au fost preuscate și o încărcătură mai mare de 3 kg.

Indicație: Programul de curățare automată a aparatului folosește apă condensată din rufele dumneavoastră. Dacă uscați permanent încărcături mai mici de 3 kg sau dacă utilizați frecvent funcția de îndepărtare a scamelor, apa condensată din rufele dumneavoastră nu este suficientă pentru curățarea automată a aparatului. Uscați regulat rufe care nu au fost uscate anterior cu o încărcătură mai mare de 3 kg.

- La schimbătorul de căldură se pot acumula scame.
 - Derulați programul de întreținere simplă a aparatului. → *Pagina 58*
- O sită de scame umedă poate prelungi timpul de uscare și poate influența rezultatul uscării. După clătire, uscați temeinic filtrul de scame din interiorul aparatului. → *Pagina 51*
- Dacă grila de admisie a aerului este blocată sau nu este ușor accesibilă, timpul de uscare se poate prelungi. Nu blocați admisia aerului.
- Dacă temperatura mediului ambiant este mai mică de 15 °C și mai mare de 30 °C, timpul de uscare se poate prelungi, iar rezultatul uscării poate fi influențat.
- O circulație insuficientă a aerului în încăperea poate prelungi timpul de uscare. Aerisiți bine încăperea.

Formarea mirosurilor neplăcute în interiorul aparatului

Derulați programul de întreținere intensivă a aparatului. → *Pagina 59*

Umiditatea din încăperea crește.	Aerisiți camera suficient.
Zgomote neobișnuite la uscare.	La uscare, se pot emite zgomote neobișnuite produse de pompă și compresor. Acestea nu reprezintă o funcționare defectuoasă a aparatului.
Deși este în funcțiune, aparatul este rece la atingere.	Nu este o defecțiune. Aparatul cu pompă de căldură uscă eficient la temperaturi scăzute.
Programul de uscare a fost anulat.	Dacă programul de uscare este anulat din cauza unei căderi de curent, reporniți programul sau scoateți și întindeți rufe.
Nu s-a putut stabili conexiunea cu rețeaua internă.	<ul style="list-style-type: none"> ■ Wi-Fi este deconectat. Stabiliți conexiunea la rețeaua internă, conectați Wi-Fi.  trebuie să apară pe display. ■ Wi-Fi este conectat, dar nu s-a putut stabili conexiunea cu rețeaua internă. Verificați dacă rețeaua dumneavoastră internă este disponibilă sau conectați-vă din nou la rețeaua internă.
Home Connect nu funcționează.	<ul style="list-style-type: none"> ■ Dacă apar probleme cu Home Connect, găsiți ajutor pe www.home-connect.com. ■ Funcțiile Home Connect pot fi folosite pe aparatul dumneavoastră în funcție de disponibilitatea serviciilor Home Connect (de ex. furnizarea aplicațiilor) în țara dumneavoastră. Service-ul Home Connect nu este disponibil în fiecare țară, informații în acest sens găsiți pe www.home-connect.com.
La umplerea rezervorului de apă, apa se revarsă.	<p>Rezervorul de apă este umplut complet. Nu continuați umplerea rezervorului de apă. Scurgerea apei nu comportă riscuri. → <i>"Umplerea rezervorului de apă" la pagina 45</i></p> <p>Sita din rezervorul de apă poate fi înfundată din cauza depunerilor. Scoateți și curățați sita.</p>
Durata programului de tratare cu aburi este prea mare.	Temperatura ambientală redusă prelungeste durata programului de tratare cu aburi.
Apă reziduală în rezervorul de apă condensată, deși furtunul de evacuare este racordat la aparat.	Dacă furtunul opțional de evacuare* este instalat, din cauza funcției de autocurățare a aparatului, rămâne puțină apă reziduală în rezervorul de apă condensată.
* în funcție de dotările aparatului sau de accesoriile disponibile	

Indicație: În cazul în care nu puteți remedia chiar dumneavoastră o defecțiune prin deconectarea și conectarea aparatului, vă rugăm să vă adresați Serviciului de Asistență pentru Clienți. → *Pagina 69*



Transportul aparatului

Avertizare

Pericol de rănire/pagube materiale/deteriorarea aparatului!

Dacă apucați aparatul de oricare dintre componentele care ies în afară (de ex. hubloul aparatului), pentru a-l ridica sau deplasa, aceste componente se pot rupe și cauza răniri.

Nu apucați aparatul de niciuna dintre componentele care ies în afară, pentru a-l ridica sau deplasa.

Avertizare

Pericol de rănire!

- Acest aparat este foarte greu. Ridicarea aparatului poate produce răniri. Nu ridicați pe cont propriu aparatul.
- Aparatul are margini ascuțite care pot provoca tăierea mâinilor. Nu apucați aparatul de marginile ascuțite. Purtați mănuși de protecție când ridicați aparatul.

Pregătiți aparatul pentru transport după cum urmează:

1. Scoateți rezervorul de apă de condens în poziție orizontală și goliți.

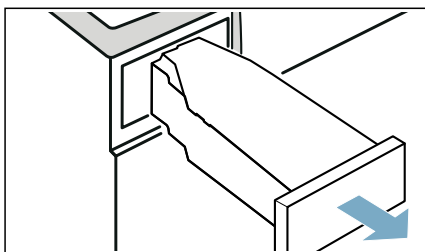

2. Împingeți din nou rezervorul de apă de condens în aparat până se fixează sesizabil.

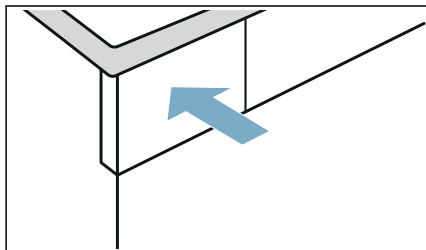

3. Porniți aparatul.
 4. Setati un program oarecare.
 5. Apăsați tasta **Start/Reload** (Start/Reîncarcare/Pauză).
 6. Așteptați 5 minute. Apa de condens va fi evacuată prin pompă.
 7. Goliți din nou rezervorul de apă de condens.
 8. Dacă este montat, îndepărtați furtunul de evacuare de la chiuvetă, sifon sau scurgere. → *Pagina 47*
- Atenție!**
Asigurați furtunul de evacuare al aparatului împotriva alunecării. Nu îndoiiți furtunul de evacuare.
9. Să opriți aparatul.
 10. Deconectați ștecherul de rețea de la sistemul de alimentare. Acum aparatul este pregătit pentru transport.

Atenție! Daune materiale și deteriorări ale aparatului

În ciuda evacuării prin pompă, în aparat se află mereu o cantitate mică de apă reziduală. Apa reziduală se poate scurge, provocând pagube materiale. Prin urmare, transportați aparatul în poziție verticală.



Valori de consum

Tabel cu valori de consum

Program	Turația cu care au fost centrifugate rufe (în rot/min)	Durată** (în min)		Consum de energie** (în kWh)	
Cottons (Bumbac)		9 kg	4,5 kg	9 kg	4,5 kg
Uscate-pentru dulap *	1400	192	119	1,37	0,77
	1000	215	132	1,61	0,90
	800	238	145	1,85	1,03
Călcare uscată *	1400	143	86	0,97	0,54
	1000	166	99	1,21	0,67
	800	189	112	1,45	0,80
Easy-Care (Ingrijire ușoară)		3,5 kg		3,5 kg	
Uscate-pentru dulap *	800	77		0,44	
	600	87		0,53	

* Setarea programului în conformitate cu norma EN61121, cu utilizarea furtunului de scurgere extern.
 ** Raportate la valorile indicate, prin activarea funcțiilor suplimentare, valorile pot diferi în funcție de tipul articolului textil, compoziția rufelor care trebuie uscate, umiditatea reziduală a articolului textil, gradul de uscare setat, cantitatea de încărcare, precum și de condițiile mediului ambiant.

Programul cel mai eficient pentru articole textile din bumbac

Următorul „Program standard bumbac” (reprezentat prin) este adecvat pentru uscarea rufelor din bumbac normale, ude și este cel mai eficient în ceea ce privește consumul combinat de energie pentru uscarea rufelor ude din bumbac.

Programe standard pentru bumbac conform regulamentului actual al UE 932/2012			
Program + obiectiv de uscare	Încărcare (în kg)	Consum de energie (în kWh)	Durata programului (în min)
Cottons (Bumbac) + Uscate-pentru dulap	9/4,5	1,61/0,90	215/132

Setarea programului pentru verificări și etichetarea energiei conform Directivei 2010/30/UE.

Date tehnice

Dimensiuni:

850 x 600 x 640 mm

(Înălțime x lățime x adâncime)

Greutate:

56 kg (în funcție de model)

Racordare la rețea:

Tensiune de rețea 220 - 240 V, 50Hz

Intensitate nominală 10 A

Putere nominală 600 W

Cantitatea maximă de încărcare:

9 kg

Putere consumată în stare deconectată:

0,10 W

Putere consumată în modul inactiv:

0,10 W

Sistemul de iluminare a tamburului*



Temperatura ambiantă**

5 - 35°C

Consum de energie în modul Standby (Wi-Fi) / Durata:

1,2 W / 20 Min

* în funcție de dotările aparatului

** În cazul unei temperaturi ambiante de sub 10°C, funcția  **Remote Start** (Start de la distanță) și durata maximă de 24 de ore a funcției — **Finished in**  (Gata) se poate reduce.

Eliminarea ecologică



Eliminați ambalajul și aparatul în mod ecologic.

Acest aparat este marcat conform Directivei europene 2012/19/UE privind aparatele electrice și electronice vechi (waste electrical and electronic equipment – WEEE).

Directiva stabilește cadrul valabil la nivelul întregii UE pentru preluarea și valorificarea aparatelor uzate.

Atenție!

Pericol de incendiu/pericol de intoxicare/daune materiale și deteriorarea aparatului

Aparatul conține agent frigorific ecologic, dar inflamabil R290. O eliminare necorespunzătoare poate duce la incendiu, precum și la intoxicații. Eliminați aparatul în mod corespunzător și nu deteriorați conductele circuitului de agent frigorific.



Unitatea de service abilitată

În cazul în care nu puteți remedia chiar dumneavoastră o defecțiune prin deconectarea și conectarea aparatului, vă rugăm să vă adresați unității service abilitate. → Lista atașată cu unitățile de service sau ultima pagină

Noi găsim întotdeauna o soluție potrivită, chiar și pentru a evita vizite inutile ale tehnicienilor.

Vă rugăm să indicați unității service numărul produsului (Nr. E) și numărul de fabricație al aparatului (FD).

E-Nr. _____ FD _____

Nr. E Numărul de produs
FD Numărul de fabricație

Găsiți aceste date, *în funcție de model:

în interiorul ușii*/clapeta de service deschisă* și pe partea din spate a aparatului.

Bazați-vă pe competența producătorului.

Contactați-ne cu încredere. În acest fel vă asigurați că reparația va fi executată de tehnicieni de service instruiți, cu piese de schimb originale.



Îți mulțumim pentru că ai achiziționat un aparat electrocasnic Bosch!

Înregistrează-ți acum noul dispozitiv pe MyBosch și beneficiază imediat de:

- **Recomandări de specialitate pentru aparatul dumneavoastră**
- **Opțiuni de extindere a garanției**
- **Reduceri de preț la accesorii și piese de schimb**
- **Un manual digital și date complete privind aparatul**
- **Acces facil la Service Bosch Electrocasnice**

Înregistrare gratuită și ușoară – posibilă și de pe telefonul mobil:

www.bosch-home.com/welcome



Ai nevoie de ajutor? Îl veți găsi aici.

Recomandări de specialitate privind aparatele tale electrocasnice Bosch, asistență pentru soluționarea problemelor sau privind reparațiile, direct de la experții Bosch.

Află tot ce trebuie să știi despre felurile în care Bosch te poate ajuta:

www.bosch-home.com/service

Datele de contact pentru toate țările sunt prezentate în registrul de service atașat.

Robert Bosch Hausgeräte GmbH

Carl-Wery-Straße 34

81739 München, GERMANY

www.bosch-home.com



9001464953 (9907)

ro