



Regisztrálja
új készülékét
a MyBosch felületen
és élvezze az előnyöket
ingyen:
[bosch-home.com/
welcome](https://bosch-home.com/welcome)



Ruhaszárítógép

WTX87KH0BY

hu Használati és felállítási útmutató

Az Ön új ruhaszárítógépe

Ön úgy döntött, hogy Bosch márkájú ruhaszárítógépet vásárol.

Kérjük, szánjon néhány percet az olvasásra, és ismerkedjen meg ruhaszárítógépének előnyeivel.

A gyárunkból kikerülő minden ruhaszárítógépet gondosan ellenőrünk működés és kifogástalan állapot tekintetében, hogy megfeleljenek a Bosch márka magas minőségi színvonalának.

A termékeinkre, tartozékainkra, pótalkatrészeinkre és szolgáltatásainkra vonatkozó részletes információkat a www.bosch-home.com internetes oldalon talál, vagy forduljon a vevőszolgálati központunkhoz.

Amennyiben a használati és felállítási útmutató különböző modelleket ismertet, a különbségekre a megfelelő pontokon utalások találhatóak.



A ruhaszárítógépet csak a jelen használati és felállítási útmutató elolvasása után helyezze üzembe!

Alkalmazott szimbólumok és jelölések

Figyelmeztetés!

Ez a szimbólum és figyelmeztetés egy lehetséges veszélyhelyzetre utal. Figyelmen kívül hagyása halálhoz vagy sérülésekhez vezethet.

Figyelem!

Ez a figyelmeztetés egy lehetséges veszélyhelyzetre utal. Figyelmen kívül hagyása anyagi és/vagy környezeti károkhhoz vezethet.

Útmutatás / tipp

Útmutatások a készülék optimális használatához / hasznos információk.

1. 2. 3. / a) b) c)





A teendők lépéseit számok és betűk jelölik.

■ / -

A felsorolásokat négyzet vagy kötőjel jelöli.

Tartalomjegyzék

 Rendeltetészerű használat 4	Program vége 32
 Biztonsági utasítások 5	A ruhanemű kivétele és a készülék kikapcsolása 32
Gyermekek, felnőttek, háziállatok 5	Kondenzvíztartály kiürítése 33
Beszerezés 7	 Készülék beállításai 34
Használat 9	Gyerekszár 34
Tisztítás és karbantartás 12	Figyelmeztető hangjelzés 34
 Takarékossági tanácsok 13	Alapbeállítások 34
 Készülék elhelyezése és bekötése 14	 Home Connect 35
A csomagolás tartalma 14	Home Connect menü megjelenítése 36
A készülék felállítása 14	Kapcsolódás az otthoni hálózathoz és a Home Connect alkalmazáshoz . 36
A készülék csatlakoztatása 16	Wi-Fi bekapcsolása/kikapcsolása . . 39
Az első használat előtt 17	Hálózati beállítások visszaállítása . . 39
Opcionális tartozékok 18	Szoftverfrissítés 40
 Rövid útmutató 19	Energiamenedzsment 40
 A készülék megismerése 20	Intelligens programajánlás 42
Készülék áttekintése 20	Távdiagnosztika 43
Kezelőfelület 21	Adatvédelmi útmutató 43
 Kijelző 22	Megfelelőségi nyilatkozat 43
 Programáttekintés 25	 Gyűrődésmentesítő funkció . . . 44
 Beállítások 27	Vízartály megtöltése 44
 Ruhanemű 29	Gyűrődésmentesítő programok 45
Ruhanemű előkészítése 29	A víztartályban lévő szűrő megtisztítása 46
Ruhanemű szétválogatása 29	 Kondenzvíz elvezetése 47
 A készülék kezelése 30	 Tisztítás és karbantartás 50
Ruhanemű betöltése és készülék bekapcsolása 30	A készülék tisztítása 50
Program beállítása 31	Alsó egység tisztítása 50
Program indítása 31	A nedvességszenzor tisztítása 53
Program menete 31	Kondenzvíztartály szűrőjének tisztítása 54
Program módosítása vagy ruhanemű hozzáadása 32	
Program megszakítása 32	

	A készülék ápolása	55
	A készülék ápolásának előkészítése	55
	A készülék egyszerű ápolásának végrehajtása	57
	A készülék intenzív ápolásának végrehajtása	58
	Súgó a készülékhez	61
	A készülék szállítása	64
	Fogyasztási értékek	65
	Fogyasztási értékek táblázata	65
	Leghatékonyabb program pamuttextíliákhoz	65
	Műszaki adatok	66
	Ártalmatlanítás	66
	Vevőszolgálat	67

Rendeltetésszerű használat

- A készülék kizárólag háztartási célú, saját felhasználásra készült.
- Ne helyezze üzembe és ne működtesse a készüléket kültéri körülmények között és/vagy fagynak kitett helyen. A készülékben maradt víz fagyása esetén fennáll a készülék károsodásának veszélye. A megfagyott tömlők eltörhetnek, szétrepedhetnek.
- A készülék kizárólag olyan háztartási mosnivaló szárítására és felfrissítésére használható, melyeket előzőleg vízben kimostak, és melyek szárítógépben száríthatók (lásd a ruha kezelési címkéjét). A készülék egyéb céllal történő használata nem minősül rendeltetésszerű használatnak, illetve tilos.
- A készüléket max. 4000 méter tengerszint feletti magasságon történő használatra tervezték.

A készülék bekapcsolása előtt:

Ellenőrizze, hogy nem látható-e sérülés a készüléken. Ha a készülék sérült, ne használja. Probléma esetén forduljon a forgalmazóhoz vagy vevőszolgálatunkhoz.

Olvassa el és kövesse a használati és telepítési útmutatót, valamint a készülékhez mellékelte egyéb tájékoztatókat.

Őrizze meg a dokumentumokat későbbi használatra, illetve az esetleges későbbi tulajdonosok számára.

Biztonsági utasítások

Az alábbi biztonsági információk és figyelmeztetések célja, hogy megóvjuk Önt a sérülésektől, valamint megelőzzük az anyagi károkat.

Ennek ellenére fontos, hogy Ön is megtegye a szükséges óvintézkedéseket, és megfelelő óvatossággal járjon el a készülék üzembe helyezése, karbantartása, tisztítása és működtetése során.

Gyermekek, felnőttek, háziállatok

Figyelmeztetés Életveszély!

A gyermekek és a készülék használatával járó kockázatokat felmérni nem képes személyek megsérülhetnek vagy életveszélyes helyzetbe kerülhetnek. Emiatt, kérjük, vegye figyelembe a következőket:

- A készüléket 8 évnél idősebb gyermekek, valamint testi, érzékszervi vagy szellemi fogyatékkal élő, illetve tapasztalat vagy ismeretek hiányában hozzá nem értő személyek csak felügyelet mellett vagy a készülék biztonságos használatára vonatkozó tájékoztatást követően használhatják, amennyiben megértették a készülék használatával járó kockázatokat.
- A gyermekek nem használhatják a készüléket játékszerként.
- A gyermekek csak felügyelet mellett végezhetik a készülék tisztítását vagy karbantartását.
- A készüléket tartsa a 3 éven aluli gyermekek és a háziállatok által nem elérhető helyen.
- Ne hagyja a készüléket felügyelet nélkül, ha a közelében gyermekek vagy a kockázatokat felmérni nem képes személyek tartózkodnak.

Figyelmeztetés **Életveszély!**

A gyermekek bezárhatják magukat a készülékbe, ami életveszélyes helyzetet teremthet.

- Ne helyezze a készüléket ajtó mögé, mivel az eltakarhatja a készülék ajtaját vagy akadályozhatja annak teljes nyitását.
- Ha a készülék elérte élettartama végét, a hálózati kábel levágása **előtt** húzza ki a csatlakozót a hálózati aljzatból, majd törje el a készülék ajtajának zárját.

Figyelmeztetés **Fulladásveszély!**

Ha a gyermekek játszanak a csomagolóanyaggal, a műanyag fóliával vagy a csomagolás egyéb részeivel, belegabalyodhatnak, vagy a fejükre húzhatják azokat, ami fulladást okoz.

A csomagolóanyagot, a műanyag fóliát és a csomagolás egyéb részeit tartsa a gyermekek által nem elérhető helyen.

Figyelmeztetés **Mérgezés veszélye!**

A mosó- és öblítőszeres lenyelés esetén mérgezést okozhatnak.

Lenyelés esetén forduljon orvoshoz. A mosó- és öblítőszereseket tartsa a gyermekek által nem elérhető helyen.

Figyelmeztetés **Szem- és bőrirritáció!**

A mosószeres és öblítők a szembe vagy bőrre kerülve irritációt okozhatnak. Ha a mosó- vagy öblítőszer szembe/bőrre került, alaposan öblítse ki/le azt. A mosó- és öblítőszereseket tartsa a gyermekek által nem elérhető helyen.

Beszereles

Figyelmeztetés

Áramütés / anyagi kár / a készülék károsodásának veszélye!

Ha a készülék üzembe helyezése nem megfelelően történt, az veszélyes helyzeteket teremthet.

Biztosítsa a következőket:

- A csatlakozóaljzat hálózati feszültségének meg kell egyeznie a készüléken (annak adattábláján) jelzett névleges feszültséggel. A csatlakoztatott terheléssel és a szükséges biztosítékkal kapcsolatos adatok az adattáblán vannak feltüntetve.
- A készülék nem csatlakoztatható külső kapcsolóberendezésre, pl. időzítőre, vagy olyan áramkörre, amelyet rendszeresen ki- és bekapcsol a szolgáltató.
- A hálózati csatlakozó és védőérintkezős aljzat legyen kompatibilis, valamint a földelés legyen megfelelő.
- A szerelvény keresztmetszete legyen megfelelő.

- A hálózati csatlakozó mindig legyen hozzáférhető. Ha ez nem lehetséges, a vonatkozó biztonsági előírások teljesítése érdekében fix bekötés esetén be kell építeni egy (szakaszoló) kapcsolót az elektromos berendezésekre vonatkozó szabályozásnak megfelelően.
- Maradékáram-működtetésű megszakító használatkor olyan típust válasszon, amelyen szerepel a következő jelzés: . Ez a jelzés garantálja, hogy a berendezés minden vonatkozó szabályozásnak megfelel.

Figyelmeztetés

Áramütés / anyagi kár / a készülék károsodásának veszélye!

Ha a készülék hálózati kábelét módosították vagy az megsérült, fennáll az áramütés és a rövidzárlat veszélye, illetve a túlmelegedés tüzet okozhat. A hálózati kábel ne legyen meghajolva, beszorulva vagy módosítva, és ne érjen hőforráshoz.

⚠ Figyelmeztetés

Anyagi kár / a készülék károsodásának veszélye és tűzveszély!

Hosszabbító vagy elosztó használatakor egy esetleges túlmelegedés vagy rövidzárlat tüzet okozhat.

A készüléket közvetlenül egy megfelelően beszerelt, földelt aljzathoz csatlakoztassa. Ne használjon hosszabbítót, elosztót vagy többpólusú csatlakozót.

⚠ Figyelmeztetés

Anyagi kár / a készülék károsodásának veszélye és sérülésveszély!

- Működés közben a készülék rezeghet vagy elmozdulhat, ami sérülést vagy anyagi kárt okozhat.

A készüléket tiszta, egyenletes, szilárd felületre helyezze, majd becsavarozott lábak mellett, vízmérték segítségével szintezze.

- Ha nem megfelelően helyezi a készüléket a mosógépre, az sérülést, anyagi kárt és/ vagy a készülék károsodását okozhatja.

Ha a készüléket mosógépre kívánja helyezni, a mosógépnek legalább a készülékkel megegyező mélységűnek és szélességűnek kell lennie, valamint rögzíteni kell a megfelelő csatlakozókészlettel (ha van). → *18. oldal*

A készüléket KÖTELEZŐEN rögzíteni kell a csatlakozókészlettel. A készülék kizárólag így helyezhető mosógép tetejére.

- Ha a készüléket a kiálló részeinél (pl. az ajtajánál) fogva emeli meg vagy mozdítja el, ezek a részek letörhetnek, és sérülést okozhatnak. Ne mozgassa a készüléket annak kiálló részeinél fogva.

Figyelmeztetés **Sérülésveszély!**

- A készülék nehéz. Megemlése sérülést okozhat. Ne emelje meg egyedül a készüléket.
- A készülék éles peremei elvágthatják a kezét. A készüléket ne az éles széleinél fogja meg. A készülék emelésekor viseljen védőkesztyűt.
- Ha a tömlők és a hálózati kábelek elvezetése nem megfelelő, fennáll a botlás veszélye, ami sérüléssel járhat. A tömlőket és a hálózati kábeleket úgy vezesse el, hogy ne okozzanak botlásveszélyt.

Használat

Figyelmeztetés **Tűz- és robbanásveszély!**

Ha a ruhán oldószer, olaj, viasz, viaszeltávolító, festék, zsiradék vagy felteltávolító található, a gépben történő szárításkor az meggyulladhat, vagy akár a készülék robbanását is okozhatja. Emiatt kérjük, vegye figyelembe a következőket:

- A gépben történő szárítás előtt alaposan öblítse ki a ruhákat meleg vízzel és mosószerrel.

- Kizárólag olyan ruhákat helyezzen a szárítógépbe, amelyeket előzőleg kimosott.
- Ne használja a készüléket olyan ruhákhoz, amelyeket ipari vegyi anyagokkal tisztítottak.

Figyelmeztetés **Tűz- és robbanásveszély!**

- Ha szöszök maradnak a bohólyszűrőben, azok szárítás közben meggyulladhatnak, vagy akár tüzet, robbanást okozhatnak a készülékben. Rendszeresen tisztítsa ki a bohólyszűrőt.
- Bizonyos tárgyak szárítás közben meggyulladhatnak, vagy akár tüzet, robbanást okozhatnak a készülékben. Ne hagyjon öngyújtót vagy gyufát a ruhák zsebeiben.
- Ha a készülék környezetében szénpor vagy liszt száll a levegőben, az robbanást okozhat. Ügyeljen, hogy a készülék működése közben annak környezete tiszta legyen.

⚠ Figyelmeztetés
Anyagi kár / a készülék
károsodásának veszélye és
tűzveszély!

A készülék R290 hűtőközeget tartalmaz, amely környezetkímélő, de gyúlékony anyag.

A készülék közelében nyílt láng és gyújtóforrások használata tilos.



⚠ Figyelmeztetés
Anyagi kár / a készülék
károsodásának veszélye és
tűzveszély!

Ha a programot a szárítási ciklus vége előtt leállítja, a ruhák nem hűlnek le megfelelően, és meggyulladhatnak, illetve anyagi kár keletkezhet, vagy a készülék károsodhat.

- A szárítási ciklus utolsó szakaszában a készülék már nem melegíti a dobben lévő ruhákat (lehűtési szakasz). Így biztosítható, hogy a ruhák olyan hőmérsékletűek lesznek, amely nem károsítja azokat.
- Csak akkor kapcsolja ki a készüléket a szárítási ciklus vége előtt, ha azonnal ki tudja venni a dobból, majd ki tudja teregetni a ruhákat (a hő távozása érdekében).

⚠ Figyelmeztetés
Mérgezés / anyagi kár
veszélye!

A kondenzvíz nem iható, és bolyhokkal szennyezett. A szennyezett kondenzvíz káros lehet az egészségre, illetve anyagi kárt okozhat. Ne igya meg, és ne használja fel.

⚠ Figyelmeztetés
Mérgezés veszélye!

Az oldószert tartalmazó tisztítószeremből mérgező gőzök távoznak. Ne használjon oldószert tartalmazó tisztítószereket.

⚠ Figyelmeztetés
Sérülésveszély!

- Ha a készülék nyitott ajtajára támaszkodik vagy ül, a készülék felborulhat, ami sérülést okozhat. Ne támaszkodjon a készülék nyitott ajtajára.
- Ha felmászik a készülékre, annak teteje eltörhet, ami sérüléssel járhat. Ne másszon fel a készülékre.
- Ha benyúl a még forgó dobbba, a keze megsérülhet. Várja meg, amíg a dob forgása leáll.

Figyelem!

Anyagi kár / a készülék károsodásának veszélye

- Ha a készülékbe helyezett ruhák mennyisége meghaladja a maximális töltetet, előfordulhat, hogy a készülék nem megfelelően működik, illetve anyagi kár keletkezhet, vagy a készülék károsodhat.
Ne lépje túl a mosatlan ruhákhoz megadott maximális mennyiséget.
Tartsa be a programokhoz megadott maximális ruhamennyiséget.
→ 25. oldal
- Ha boholygyűjtő (pl. boholyzűrő vagy boholytartály, a készüléktől függően) nélkül működteti a készüléket, vagy ha a boholygyűjtő hiányos vagy hibás, az a készülék károsodását okozhatja.
Ne működtesse a készüléket boholygyűjtő nélkül vagy hiányos, illetve hibás boholygyűjtővel.
- A készülék működése közben a könnyű tárgyakat (pl. haj, szöszök) beszippanthatja a levegőbemeneti nyílás. Ezeket tartsa távol a készüléktől.
- Ha habanyagot vagy habszivacsot szárít a készülékben, az eldeformálódhat vagy megolvadhat.
Ne szárítson a készülékben habanyagot vagy habszivacsot tartalmazó ruhákat.
- Ha nem megfelelő mennyiségű mosószert vagy tisztítószert adagol a készülékbe, anyagi kár keletkezhet, vagy a készülék károsodhat.
Mosó-, ápoló-, tisztító- és öblítőszer használatakor kövesse a gyártó utasításait.
- Ha a készülék túlmelegszik, előfordulhat, hogy nem megfelelően működik, illetve anyagi kár keletkezhet, vagy a készülék károsodhat.
Ügyeljen, hogy a készülék működése közben ne takarja el a levegőbemeneti nyílást, és a készülék környezete megfelelően szellőzzön.

Tisztítás és karbantartás

Figyelmeztetés **Életveszély!**

A készülék elektromos árammal működik. A feszültség alatt lévő alkatrészek megérintésekor fennáll az áramütés veszélye. Emiatt, kérjük, vegye figyelembe a következőket:

- Kapcsolja ki a készüléket. Válassza le a készüléket az áramforrásról (húzza ki a csatlakozódugót).
- Soha ne érjen vizes kézzel a hálózati csatlakozóhoz.
- Amikor kihúzza a hálózati kábelt az aljzatból, mindig a csatlakozódugót fogja és ne a hálózati kábelt, ellenkező esetben a kábel károsodhat.
- Ne végezzen műszaki átalakítást a készüléken vagy annak jellemzőin.
- A készüléken javításokat és egyéb műveleteket kizárólag a vevőszolgálat vagy villanyszerelő szakember végezhet. Ugyanez vonatkozik a hálózati kábel cseréjére (ha szükséges).
- Hálózati kábel vevőszolgálatunktól rendelhető.

Figyelmeztetés **Mérgezés veszélye!**

Az oldószert tartalmazó tisztítószereskből mérgező gőzök távoznak. Ne használjon oldószert tartalmazó tisztítószereseket.

Figyelmeztetés **Áramütés / anyagi kár / a készülék károsodásának veszélye!**

A készülékbe jutó nedvesség rövidzárlatot okozhat. Ne tisztítsa a készüléket magasnyomású mosóval, gőztisztítóval, tömlővel vagy szórópisztollyal.

Figyelmeztetés **Anyagi kár / a készülék károsodásának veszélye és sérülésveszély!**

A más gyártótól származó pótalkatrész vagy tartozék használata veszélyes, és sérüléssel, anyagi kárral vagy a készülék károsodásával járhat. Biztonsági okokból kizárólag eredeti pótalkatrészeket és tartozékokat használjon.

Figyelem!

Anyagi kár / a készülék károsodásának veszélye

A tisztítószeres és a ruhák előkezelésére szolgáló szerek (pl. folteltávolító, spray előmosáshoz stb.) a készülék felületeivel érintkezve kárt okozhatnak. Emiatt, kérjük, vegye figyelembe a következőket:

- Ügyeljen, hogy ilyen szerek ne érintkezzenek a készülék felületeivel.
- A készüléket kizárólag vízzel és egy puha, nedves ruhával tisztítsa meg.
- Azonnal törölje le a mosószert, permetet és egyéb maradványokat.



Takarékossági tanácsok

- Szárítás előtt centrifugálja ki a ruhaneműt. Szárazabb ruhanemű esetén lerövidül a programidő, így csökken az energiafogyasztás.
- A készüléket a programokhoz megadott maximális ruhamennyiséggel töltsen meg.

Utasítás: Ha túllépi a maximális betölthető mennyiséget, az meghosszabbítja a program időtartamát, és növeli az energiafelhasználást.

- A készüléket jól szellőző helyiségben üzemeltesse, és hagyja szabadon a készülék légbeömlő nyílását a légcsere biztosítása érdekében.
- Rendszeresen távolítsa el a bolyhokat a készülékből. A bolyhokkal szennyezett készülék hosszabb szárítási időt és nagyobb energiafogyasztást eredményez.
- Ha a program elindítása vagy vége után hosszabb ideig nem használja a készüléket, akkor az automatikusan energiatakarékos üzemmódba kapcsol. A kijelző és a jelzőlámpák néhány perc elteltével kialszanak, és a **Start/▷||| Reload** (Indítás/Újratöltés/Szünet) villog. Az energiatakarékos üzemmód befejeződik, ha ismét működteti a készüléket, pl. kinyitja és becsukja az ajtaját.
- Ha az energiatakarékos üzemmódban lévő készüléket hosszabb ideig nem használja, akkor az automatikusan kikapcsol.

Utasítás: Ha a Wi-Fi be van kapcsolva, a készülék nem kapcsol ki automatikusan.



Készülék elhelyezése és bekötése

A csomagolás tartalma

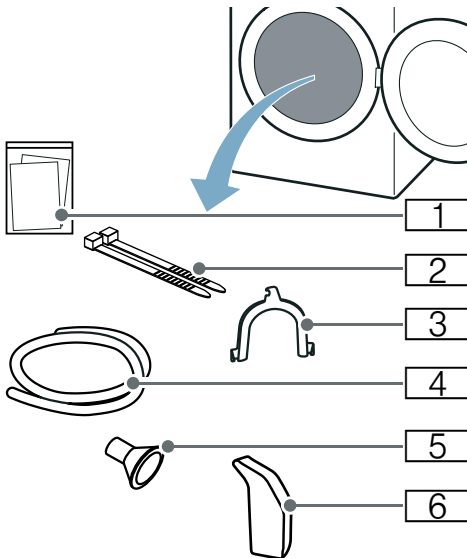

- 1 Kiegészítő mellékletek (pl. Használati és felállítási útmutató)
- 2 Rögzítőanyag
- 3 A vízvezető tömlőt rögzítő horgok
- 4 Vízvezető tömlő
- 5 Csatlakozóadapter
- 6 Vizeskanna

1. A csomagolóanyagot és a védőfóliákat maradéktalanul távolítsa el a készülékről.
2. Nyissa ki az ajtót.
3. Vegye ki az összes tartozékot a dobból.

Most elkezdheti a készülék elhelyezését és bekötését.

Figyelem!

Anyagi és készülékkárok

A dobban maradó tárgyak, amelyek nem a készülék belsejében való üzemeltetéséhez alkalmasak, anyagi és készülékkárokat okozhatnak. Ezeket a tárgyakat, illetve az összes tartozékot vegye ki a dobból.

A készülék felállítása

⚠ Figyelmeztetés Életveszély!

A gyermekek bezárhatják magukat a készülékbe, ami életveszélyes helyzetet teremthet.

- Ne helyezze a készüléket ajtó mögé, mivel az eltakarhatja a készülék ajtaját vagy akadályozhatja annak teljes nyitását.
- Ha a készülék elérte élettartama végét, a hálózati kábel levágása **előtt** húzza ki a csatlakozót a hálózati aljzatból, majd törje el a készülék ajtajának zárját.

⚠ Figyelmeztetés Tűz- és robbanásveszély!

Ha a készülék környezetében szénpor vagy liszt száll a levegőben, az robbanást okozhat.

Ügyeljen, hogy a készülék működése közben annak környezete tiszta legyen.

⚠ Figyelmeztetés**Anyagi kár / a készülék károsodásának veszélye és tűzveszély!**

A készülék R290 hűtőközeget tartalmaz, amely környezetkímélő, de gyúlékony anyag.

A készülék közelében nyílt láng és gyújtóforrások használata tilos.

**⚠ Figyelmeztetés****Anyagi kár / a készülék károsodásának veszélye és sérülésveszély!**

- Működés közben a készülék rezeghet vagy elmozdulhat, ami sérülést vagy anyagi kárt okozhat. A készüléket tiszta, egyenes, szilárd felületre helyezze, majd becsavarozott lábak mellett, vízmérték segítségével szinthezze.
- Ha nem megfelelően helyezi a készüléket a mosógépre, az sérülést, anyagi kárt és/vagy a készülék károsodását okozhatja. Ha a készüléket mosógépre kívánja helyezni, a mosógépnek legalább a készülékkel megegyező mélységűnek és szélességűnek kell lennie, valamint rögzíteni kell a megfelelő csatlakozókészlettel (ha van). → 18. oldal
A készüléket **KÖTELEZŐEN** rögzíteni kell a csatlakozókészlettel. A készülék kizárólag így helyezhető mosógép tetejére.
- Ha a készüléket a kiálló részeinél (pl. az ajtajánál) fogva emeli meg vagy mozdítja el, ezek a részek letörhetnek, és sérülést okozhatnak. Ne mozgassa a készüléket annak kiálló részeinél fogva.

⚠ Figyelmeztetés**Sérülésveszély!**

- A készülék nehéz. Megemlése sérülést okozhat.
Ne emelje meg egyedül a készüléket.
- A készülék éles peremei elvágthatják a kezét.
A készüléket ne az éles széleinél fogja meg. A készülék emelésekor viseljen védőkesztyűt.

Figyelem!**Anyagi kár / a készülék károsodásának veszélye**

Ha a készülék túlmelegszik, előfordulhat, hogy nem megfelelően működik, illetve anyagi kár keletkezhet, vagy a készülék károsodhat. Ügyeljen, hogy a készülék működése közben ne takarja el a levegőbemeneti nyílást, és a készülék környezete megfelelően szellőzzön.

Figyelem!**Anyagi és készülékkárok**

A készüléket a gyárból történő kiszállítás előtt működési tesztnek vetették alá, így maradék víz tartalmazhat. Ez a maradék víz kifolyhat, ha a készüléket több, mint 40°-kal megdönti.

A készülék felállítása:

1. A készüléket tiszta, sík és szilárd felületre állítsa.
2. Ellenőrizze a készülék beállítását vízmértékkel.

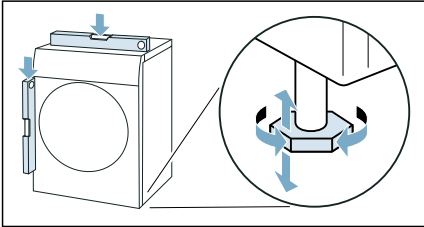

3. Szükség esetén igazítsa be újra a készüléket a készüléklábak csavarásával.
Most bekötheti a készüléket.

Utasítások

- Minden készüléklábnak biztosan kell állnia a padlón.
- Nem megfelelően beigazított készülék esetén zajok, rezgés és nem egyenletes dobmozgás léphet fel, valamint maradék víz léphet ki a készülékből.

A készülék csatlakoztatása

Figyelmeztetés

Áramütés / anyagi kár / a készülék károsodásának veszélye!

Ha a készülék üzembe helyezése nem megfelelően történt, az veszélyes helyzeteket teremthet. Biztosítsa a következőket:

- A csatlakozóaljzat hálózati feszültségének meg kell egyeznie a készüléken (annak adattábláján) jelzett névleges feszültséggel. A csatlakoztatott terheléssel és a szükséges biztosítékkal kapcsolatos adatok az adattáblán vannak feltüntetve.
- A készülék nem csatlakoztatható külső kapcsolóberendezésre, pl. időzítőre, vagy olyan áramkörre, amelyet rendszeresen ki- és bekapcsol a szolgáltató.
- A hálózati csatlakozó és védőérintkezős aljzat legyen kompatibilis, valamint a földelés legyen megfelelő.
- A szerelvény keresztmetszete legyen megfelelő.
- A hálózati csatlakozó mindig legyen hozzáférhető. Ha ez nem lehetséges, a vonatkozó biztonsági előírások teljesítése érdekében fix bekötés esetén be kell építeni egy (szakaszoló) kapcsolót az elektromos berendezésekre vonatkozó szabályozásnak megfelelően.
- Maradékáram-működtetésű megszakító használatkor olyan típust válasszon, amelyen szerepel a következő jelzés: . Ez a jelzés garantálja, hogy a berendezés minden vonatkozó szabályozásnak megfelel.

⚠ Figyelmeztetés**Áramütés / anyagi kár / a készülék károsodásának veszélye!**

Ha a készülék hálózati kábelét módosították vagy az megsérült, fennáll az áramütés és a rövidzárlat veszélye, illetve a túlmelegedés tüzet okozhat. A hálózati kábel ne legyen meghajolva, beszorulva vagy módosítva, és ne érjen hőforráshoz.

⚠ Figyelmeztetés**Anyagi kár / a készülék károsodásának veszélye és tűzveszély!**

Hosszabbító vagy elosztó használatakor egy esetleges túlmelegedés vagy rövidzárlat tüzet okozhat. A készüléket közvetlenül egy megfelelően beszerelt, földelt aljzathoz csatlakoztassa. Ne használjon hosszabbítót, elosztót vagy többpólusú csatlakozót.

⚠ Figyelmeztetés**Sérülésveszély!**

Ha a tömlők és a hálózati kábelek elvezetése nem megfelelő, fennáll a botlás veszélye, ami sérüléssel járhat. A tömlőket és a hálózati kábeleket úgy vezesse el, hogy ne okozzanak botlásveszélyt.

A készülék bekötése:

1. Csatlakoztassa a lefolyótömlőt.
→ 47. oldal

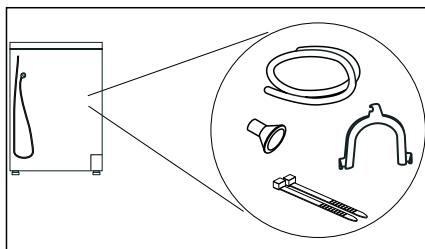

2. A készülék csatlakozódugóját dugja a megfelelő csatlakozóaljzatba.
3. Ellenőrizze, hogy a csatlakozódugó szilárdan rögzült-e.
A készülék most üzemkész.

Figyelem!**Anyagi és készülékkárok**

A készülék hűtőközeget tartalmaz, és megsérülhet, ha közvetlenül szállítás után üzemelteti.

A készüléket üzembe helyezés előtt hagyja állni két órán át.

Utasítás: Kétségek esetén a készülék bekötését végeztesse szakemberrel.

Az első használat előtt**A készülék bekapcsolása előtt:**

Ellenőrizze, hogy nem látható-e sérülés a készüléken. Ha a készülék sérült, ne használja. Probléma esetén forduljon a forgalmazóhoz vagy vevőszolgálatunkhoz.

Utasítás: A szakszerű felállítást és csatlakoztatást követően a készülék üzembe helyezhető. Nincs szükség további lépésekre.

Opcionális tartozékok

Rendelje meg az opcionális tartozékokat* a vevőszolgálatnál:

■ **Gyapjúkosár:**

A gyapjúkosár különálló gyapjútexiliák, sportcipők és plüssállatok szárításához használható.

– Rendelési szám: **WMZ20600**.

■ **Emelvény:**

A könnyebb betöltés és kipakolás érdekében a szárítógép megemelhető egy emelvény segítségével.

Az emelvény fiókjába beépített mosókosár ruhanemű szállítására alkalmas.

– Rendelési szám: **WMZ20500**.

■ **Összekötő készlet mosó-szárító egységhez:**

A szárítógép helytakarékosági okokból egy arra alkalmas, azonos mélységű és szélességű mosógépre állítható.

A szárítógép mosógéphez való rögzítéséhez kizárólag ez az összekötő készlet használható.

- Rendelési szám, kihúzható munkalappal: **WTZ27400**
- rendelési szám, kihúzható munkalap nélkül: **WTZ27410**.

■ **Csatlakozókészlet:**

A készülék kondenzvizét opcionálisan egy vízvezető tömlőn keresztül a szennyvízbe. Ez esetben a kondenzvíztartályt nem kell a szárítás alatt, illetve szárítás után kiürítenie.





– Rendelési szám: —

* a készülék kialakítása függvényében

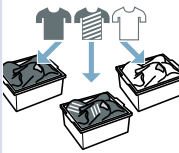
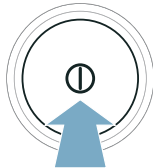

Rövid útmutató

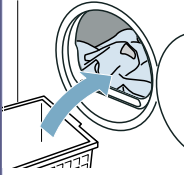
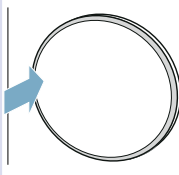
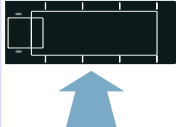
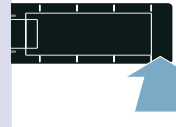
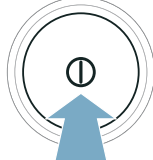
Utasítás: A készüléket szakszerűen kell felállítani és csatlakoztatni. → 14. oldal

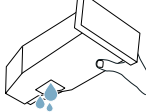
1	<p>A program indítása előtt:</p>			
		<p>Válogassa szét a ruhaneműt.</p>	<p>Kapcsolja be a készüléket.</p>	<p>Válassza ki a programot.</p>
2				
	<p>Nyissa ki az ajtót, és helyezze be a ruhaneműt.</p>	<p>Zárja be az ajtót.</p>	<p>Szükség esetén módosítsa a programbeállításokat.</p>	<p>Indítsa el a programot.</p>
3	<p>A program befejezése után:</p>			
		<p>Kapcsolja ki a készüléket.</p>	<p>Nyissa ki az ajtót, és vegye ki a ruhaneműt.</p>	<p>Ürítse ki a kondenzvíztartályt.</p>

A készülék megismerése

Készülék áttekintése

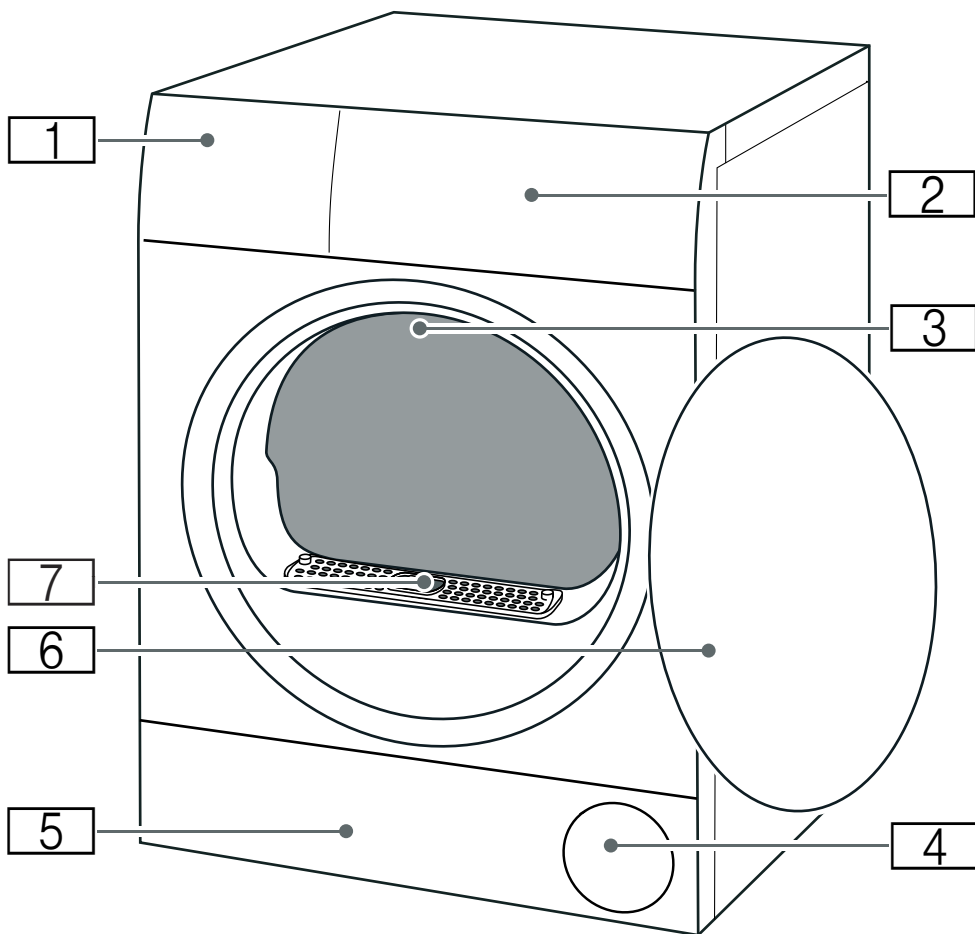

- 1** Kondenzvíztartály → 33. oldal
- 2** Kezelőfelület
- 3** Dob belső világítása (a készülék kialakításától függően)
- 4** Légbeömlő nyílás
- 5** Az alsó egység szervízfedele → 50. oldal
- 6** Ajtó
- 7** Légcsatorna burkolata (ne távolítsa el)

Kezelőfelület

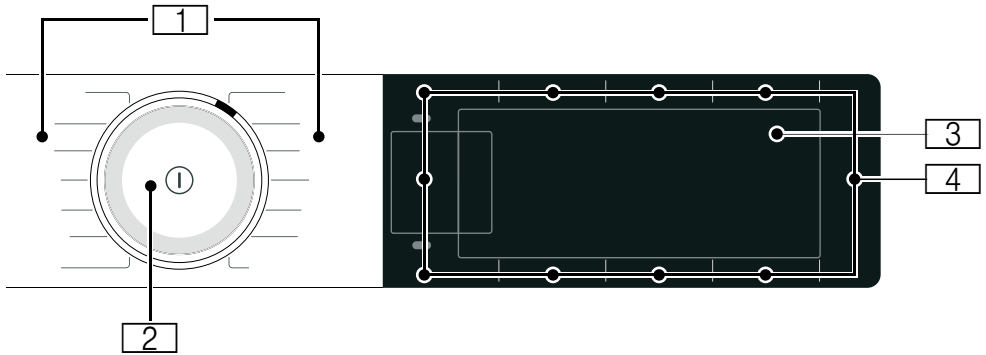

1

Programok

2

Programválasztó

- Elforgatás: program beállítása
- Megnyomás: a készülék be- vagy kikapcsolása

3

Kijelző









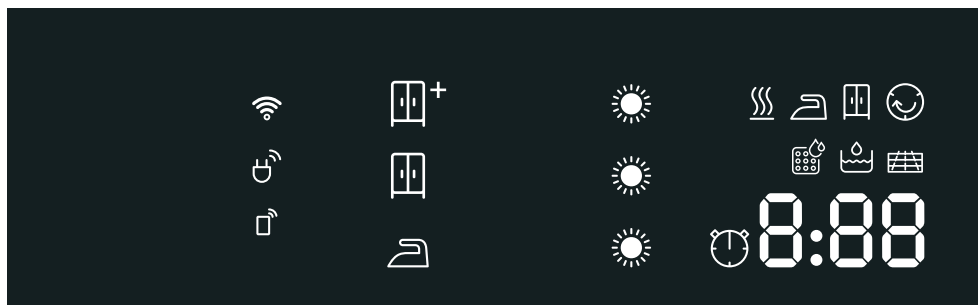







Beállítások és információk kijelzése









4

Gombok

programbeállításokhoz és kiegészítő funkciókhoz/készülékbeállításokhoz



 Kijelző

Kijelzés	Leírás	Információk
	Program állapota:	világít: állapotkijelzés
	Gyűrdésmentesítés	
	Szárítás	
	Szárítás vasaláshoz	
	Teljes szárítás	
	Gyűrdésvédelem	
	Szünet	
<i>End</i>	Program vége	
	Szárítási mód	 Szekrényszárász plusz szárítási mód bekapcsolva
		 Szekrényszárász szárítási mód bekapcsolva
		 Vasalás-száraz szárítási mód bekapcsolva
	Szárítási hőfok	Szárítási hőfok bekapcsolva egy szárítási módhoz
		
		
pl. 1:27	Programidő	A program várható időtartama órában és percben.
3h	Program vége	Program késleltetése órában, ha aktiválta a késleltetett indítást.
	Időprogram	Időprogram bekapcsolva
	Wi-Fi	<ul style="list-style-type: none"> ■ ki: a Wi-Fi ki van kapcsolva, és készüléke már nincs összekapcsolva az otthoni hálózattal. ■ villog: a készülék megpróbál csatlakozni az otthoni hálózathoz. ■ világít: a Wi-Fi be van kapcsolva, és készüléke össze van kapcsolva az otthoni hálózattal.

	Távoli indítás	világít: a távoli indítás funkció be van kapcsolva. → 27. oldal
	Energiamenedzser	világít: A készülék össze van kapcsolva a Smart Energy rendszerrel (energiamenedzser) (nem érhető el minden országban)
	Kondenzvíztartály kiürítése → 33. oldal	<ul style="list-style-type: none"> ■ Ürítse ki és helyezze vissza a kondenzvíztartályt. → 33. oldal Utána nyomja meg a Start/  Reload (Indítás/Újratöltés/Szünet) gombot. ■ Tisztítsa meg a kondenzvíztartály szűrőjét. ■ Ha beszerelt választható vízelvezető tömlőt*, ellenőrizze, hogy a vízelvezető tömlő: <ul style="list-style-type: none"> - megfelelően van csatlakoztatva. → 47. oldal - nem csavarodik vagy törik meg. - nincs eldugulva, vagy nem találhatók benne pl. lerakódások. ■ Hajtsa végre a készülék intenzív ápolását. ■ Ellenőrizze, hogy nem került-e idegen test az alsó egységbe. Nyissa ki a szervizfedelelet, és távolítsa el az idegen testet.
	Alsó egység	Alsó egység tisztítása → 50. oldal
	A hőcserélő automatikus öblítése	A hőcserélő automatikusan tisztul. A kijelzett folyamat közben ne húzza ki a kondenzvíztartályt, és ne szakítsa meg a programot.
	Víztartály	A gyúrődésmentesítő funkcióhoz töltsön hideg vizet a víztartályba. → 44. oldal Nyomja meg a Start/  Reload (Indítás/Újratöltés/Szünet) elemet.
	A készülék egyszerű ápolása	Nem hiba. Bizonyos használati idő elteltével készüléke automatikusan javasolja a készülék egyszerű ápolását. Hajtsa végre a készülék egyszerű ápolását. → 57. oldal















<i>Hőt</i>	CoolDown	<p>A szárítás során magas hőmérséklet keletkezhet. A CoolDown-folyamat csökkenti a hőmérsékletet a ruhanemű károsodásának elkerülésére, ha:</p> <ul style="list-style-type: none">■ szünetelteti a programot■ megszakítja a programot■ a készüléket az alkalmazáson keresztül kapcsolja ki <p>A CoolDown csak a szüneteltetés, a megszakítás vagy az alkalmazáson keresztül való kikapcsolás után 30 másodperccel indul. A készülék a CoolDown folyamat során is működtethető.</p> <p>Utasítások</p> <ul style="list-style-type: none">■ CoolDown közben a dob szüneteltetett állapotban is forog tovább.■ CoolDown közben ne módosítsa a programot.■ A hőmérséklet-szabályozás akár 10 percig is eltart.
------------	----------	--











Programáttekintés

Program	Maximális terhelés
Programnév A program rövid ismertetése, ill. annak leírása, hogy milyen textíliákhoz megfelelő.	a maximális ruhamennyiség a száraz textíliák súlyát jelöli
 Pamut Strapabíró textíliák, kifőzhető pamut vagy vászon textíliák.	9 kg
Kímélő mosás Műszálás vagy kevertszálás textíliák.	3,5 kg
Mix Vegyes ruhaneműkhöz pamutból és szintetikus anyagból.	3 kg
Finom Kényes, mosható textíliák, pl. selyem, szatén vagy kevert szál.	2 kg
Gyapjú vége Gépben mosható gyapjú, illetve gyapjú tartalmú textíliák.	0,5 kg
Utasítások <ul style="list-style-type: none"> ■ A textíliák puhábbak lesznek, de a rendszer nem végez szárítást. ■ A textíliákat a program befejeződése után vegye ki, és hagyja megszáradni. 	
Időprogram, meleg Időprogram minden textíliafajtához a selyem kivételével. Alkalmas előszárított vagy enyhén nedves ruhaneműhöz vagy többretegű, vastag ruhanemű utánszárítására.	3 kg a kosárba max. betölthető gyapjú/plüssállat: 1 kosárnyi a kosárba max. betölthető cipő: 1 pár
Utasítások <ul style="list-style-type: none"> ■ A gyapjút, sportcipőt és plüssállatokat kizárólag a gyapjúkosárral szárítsa. ■ Az időprogram nem ismeri fel automatikusan a ruhanemű maradék nedveségtartalmát. Ha a ruhanemű szárítás után még túl nedves, ismételje meg a programot és szükség esetén növelje meg a program időtartamát. 	
Smart Dry  Miután a mosógépben kimosta a ruháit, a szárítógép egy megfelelő programot ajánl Önnek a ruhaneműk szárításához. További információk: → 43. oldal	a programajánlástól függően
Utasítások <ul style="list-style-type: none"> ■ A mosógép legyen képes a Home Connect-kapcsolatra. ■ A mosógép és a szárítógép csatlakozzon az otthoni hálózathoz és legyen regisztrálva a Home Connect alkalmazásban. 	

<p>Business </p> <p>Időprogram a gyűrődések és a levegőalapú szagok (pl. dohányfüst) csökkentéséhez. Száraz, keveset hordott öltönyökhöz, zakókhoz és nadrágokhoz alkalmas, amelyek vegytisztítást igényelnek, és nem moshatók mosógépben. További információk: → 44. oldal</p> <p>Utasítások</p> <ul style="list-style-type: none"> ■ A rendszer nem szárítja vagy tisztítja a textíliákat. ■ A program nem alkalmas vékony, könnyű anyagú nyári öltönyökhöz. ■ A program befejeződése után azonnal vegye ki a textíliákat a gyűrődések elkerülése érdekében. 	<p>1 öltöny/kosztüm (1 zakó és 1 nadrág/ szoknya)</p>
<p>5 Ing </p> <p>Időprogram a gyűrődések és a levegőalapú szagok (pl. dohányfüst) csökkentéséhez. Száraz, keveset hordott ingekhez és blúzokhoz alkalmas. További információk: → 44. oldal</p> <p>Utasítások</p> <ul style="list-style-type: none"> ■ A rendszer nem szárítja vagy tisztítja a textíliákat. ■ A program befejeződése után azonnal vegye ki a textíliákat a gyűrődések elkerülése érdekében. 	<p>2-5 ing</p>
<p>1 Ing </p> <p>Időprogram a gyűrődések és a levegőalapú szagok (pl. dohányfüst) csökkentéséhez. Száraz, keveset hordott ingekhez és blúzokhoz alkalmas. További információk: → 44. oldal</p> <p>Utasítások</p> <ul style="list-style-type: none"> ■ A rendszer nem szárítja vagy tisztítja a textíliákat. ■ A program befejeződése után azonnal vegye ki a textíliákat a gyűrődések elkerülése érdekében. 	<p>1 ing vagy 1 blúz</p>
<p>Ingek/Business</p> <p>Pamutból, vászonból, műszálból vagy kevertszál szövetből készült ingek/blúzok.</p> <p>Utasítás: Szárítás után vasalja ki vagy akassza fel a ruhaneműket. A maradék nedvesség ekkor egyenletesen oszlik el.</p>	<p>1,5 kg</p>
<p>Törülköző</p> <p>Strapabíró pamut törülközők és fürdőköpenyek.</p>	<p>6 kg</p>
<p>Gyors 40'</p> <p>Műszálás és könnyű pamut ruhaneműkből álló vegyes töltet.</p>	<p>1 kg</p>
<p>AllergiaPlus</p> <p>Strapabíró textíliák.</p> <p>Utasítás: A program magas hőmérsékleten működik. Különösen alkalmas magasabb higiéniai követelmények esetén.</p>	<p>4 kg</p>

P+ Beállítások

Programbeállítás	Funkció
Utasítás:	Bizonyos beállítások nem kapcsolhatók be minden programnál. A bekapcsolt beállítások láthatók a gombokon, vagy a kijelzőn különösen világos kiemeléssel jelennek meg. A bekapcsolt beállításokat módosíthatja vagy kikapcsolhatja, ha többször megnyomja a megfelelő gombokat.
 Remote Start (Távoli indítás)	<p>A  Remote Start (Távoli indítás) szimbólummal engedélyezheti a készülék távoli indítását a Home Connect alkalmazással, vagy megnyithatja a Home Connect-beállításokat.</p> <p>Utasítások</p> <ul style="list-style-type: none"> ■ Vegye figyelembe a környezeti hőmérséklettel kapcsolatos tudnivalókat → 66. oldal. ■ A távoli indítás aktiválásához a készülék ajtaja maradjon zárva, és a készülék legyen összekapcsolva az otthoni hálózattal. ■ Biztonsági okokból a távoli indítás a következő körülmények esetén kikapcsol: <ul style="list-style-type: none"> ■ az ajtó kinyitása, ■ áramkimaradás, ■ a készüléken nyomja meg a Start/  Reload (Indítás/Újratöltés/Szünet) gombot, ■ röviden nyomja meg újra a  Remote Start szimbólumot, ■ nyomja meg a  gombot a készülék kikapcsolásához.
 Drying Aim  (Szárítási cél):	<p>A szárítási mód határozza meg, mennyire nedves vagy száraz legyen a ruhanemű a program vége után.</p> <p>Ha beállított egy szárítási módot, akkor azt a készülék kikapcsolás után is tárolja az aktuális programhoz. Kivétel: Pamut program esetén a készülék nem tárolja a beállításokat.</p>
 Szekrényszárász plus	Többrétegű, vastag, nehezen száradó ruhaneműhöz.
 Szekrényszárász	Normál egyrétegű ruhaneműhöz.
 Vasalás-szárász	Normál egyrétegű ruhaneműhöz, amely a szárítás után nedves marad, és vasalásra vagy felakasztásra alkalmas.
Drying Level  (Szárítási fok)	<p>Ha a ruhaneműt szárítás után túl nedvesnek érzi, a szárítási módhoz beállíthat egy szárítási fokot, és azt  és  fokozat között állíthatja. Ez azonos hőmérséklet mellett meghosszabbítja a programidőt.</p> <p>Ha beállította a szárítási fokot egy szárítási módhoz, a beállítást a készülék kikapcsolás után is tárolja.</p>
— Finished in   (Kész)	<p>A program indítása előtt a program vége a — és + használatával maximum 24 órával elhalasztható.</p> <p>A kijelzőn megjelenik a beállított óraszám, pl. 8h és ez az érték csökken, amíg a program el nem kezdődik. A program indítása után a kijelzőn a program időtartama látható.</p> <p>Utasítás: Vegye figyelembe a környezeti hőmérséklettel kapcsolatos tudnivalókat → 66. oldal.</p>

— Finished in + ⌚	Az  időprogramokhoz rendelhető szárítási idő — és + értékkel hosszabbítható, 10 perces lépésekben.
— / +	A — és + választógombokkal megadhatja a beállítható értékeket.
Less Ironing  60' (Vasaláskönnyítés, 60')	A szárítás befejeződése után a dob rendszeres időközönként megmozgatja a ruhane-műt a gyűrődések elkerülése érdekében. Az automatikus gyűrődésvédelem funkciót 60 percre (a következővel: Less Ironing  60' (Vasaláskönnyítés, 60')) vagy 120 percre (a következővel: Less Ironing  120' (Vasaláskönnyítés, 120')) bekapcsolhatja, illetve kikapcsolhatja.
Less Ironing  120' (Vasaláskönnyítés, 120')	
Gentle  (Kímélő szárítás)	Csökkentett hőmérséklet kényes textíliákhoz, például poliakrilhoz vagy elasztánhoz, használatakor hosszabb lehet a szárítási idő.
Start/Reload   (Indítás/Újratöltés/Szünet)	Egy program elindításához, megszakításához és leállításához.
Készülék beállítása Funkció	
A készülékbeállítások módosításáról a következő részben talál információkat: → 34. oldal	
Child Lock 3 sec.  (Gyerekszár 3 sec.)	Biztosítsa a kezelőfelületet a véletlen működtetés ellen.
Signal  (Jelzés)	A Signal  (Jelzés) megnyomásával megadhatja, hogy a program befejeződése után legyen-e hallható egy hangjelzés. Ha kiválasztotta ezt a beállítást, a gomb jelzőlámpája világít, és a hangjelzés be van kapcsolva.



Ruhanemű

Ruhanemű előkészítése



Figyelmeztetés

Tűz- és robbanásveszély!

Bizonyos tárgyak szárítás közben meggyulladhatnak, vagy akár tüzet, robbanást okozhatnak a készülékben. Ne hagyjon öngyújtót vagy gyufát a ruhák zsebeiben.

Figyelem!

A dob és a textíliák károsodása

A dob és a textíliák károsodhatnak működés közben, ha a ruhák zsebében maradnak bizonyos tárgyak. Minden tárgyat, pl. fémdarabokat, vegyen ki a ruhaneműk zsebeiből.

A ruhaneműt a következőképpen készítse elő:

- A szövetöveket, köténypántokat stb. kösse össze, vagy használjon mosózsákot.
- A cipzáraikat húzza fel, a kapcsokat kapcsolja be, a gombokat gombolja be. A nagy ruhadarabokat, mint pl. a huzatokat, gombolja be.
- A nagyon kicsi textíliákat, pl. babaharisnyát, mindig nagy ruhadarabokkal, pl. törölközőkkel együtt szárítsa.
- Egyes ruhadarabokhoz használjon időprogramot.
- A hurkolt textíliák (pl. pólók, trikók) az első szárításnál gyakran összemennek. Használjon kímélő programot.

- A könnyen kezelhető ruhaneműt ne szárítsa túl. A túlszárítás erősebb gyűrődést eredményez a ruhaneműn.
- Néhány mosó- és ápolószer, pl. keményítő vagy öblítő, a nedvességszenzoron esetleg lerakódó részecskéket tartalmaz. Ez ronthatja a szenzor működését, és ezáltal a szárítási eredményt.

Utasítások

- A mosó- és az ápolószert a szárítandó ruhanemű mosásakor a gyártó utasításai szerint adagolja.
- Tisztítsa rendszeresen a nedvességszenzort → 53. oldal .

Ruhanemű szétválogatása

Utasítás: A ruhaneműket egyesével töltsé a készülékbe. A jó szárítási eredmény érdekében kerülje a ruhák összegabalyodását.

Figyelem!

Anyagi kár a szárítógépen vagy a textíliákon

A szárítóhoz nem megfelelő ruhanemű szárítása közben károsodhat a készülék és a ruhanemű is. A kezelési címkén megadott adatok szerint válogassa szét a ruhaneműt:

- Szárítógépben szárítható
- Szárítás normál hőmérsékleten
- Szárítás alacsony hőmérsékleten
- Nem szárítható szárítógépben

A szárítani kívánt ruhanemű válogatásánál ügyeljen a következőkre:

- Azonos szövetfajtájú és szerkezetű ruhaneműt szárítson egyszerre az egyenletes szárítási eredmény eléréséhez.
Ha vékony, többrétegű és vastag textíliákat egyszerre helyez a szárítógépbe, akkor nem egyformán fognak megszáradni.
- A szárítóprogramok textíliákra vonatkozó leírásaiból induljon ki.
→ "Programáttekintés"
a(z) 25. Oldalon

Utasítás: Ha szárítás után túl nedvesnek érzi a ruhaneműt, választhat egy időprogramot az utószárításhoz.

Figyelem!

Anyagi kár a készüléken vagy a textíliákon

Az alábbi textíliákat **ne** szárítsa szárítógépben:

- Oldószerekkel, viasszal vagy zsírral szennyezett ruhaneműt.
- Mosatlan textíliát.
- Légmentesen záródó textíliát, pl. gumírozott ruhaneműt.
- Érzékeny textíliákat, pl. selymet, szintetikus függönyöket.



A készülék kezelése

Ruhanemű betöltése és készülék bekapcsolása

Utasítás: A készüléket szakszerűen kell felállítani és csatlakoztatni.
→ 14. oldal

1. Készítse elő és válogassa szét a ruhaneműket.
2. Nyomja meg a  gombot a készülék bekapcsolásához.

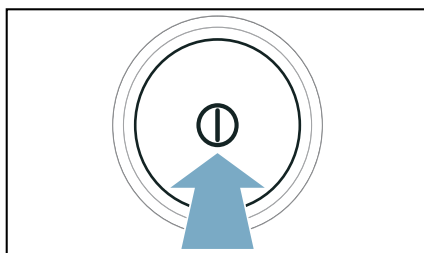

3. Nyissa ki az ajtót.
Ellenőrizze, hogy a dob teljesen kiürült-e. Szükség esetén ürítse ki.

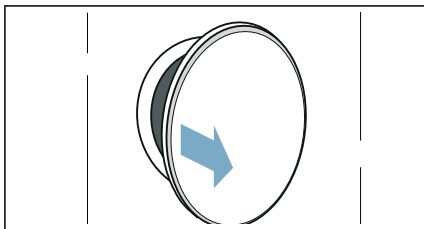

4. A ruhaneműket széthajtogatva helyezze a dobba.

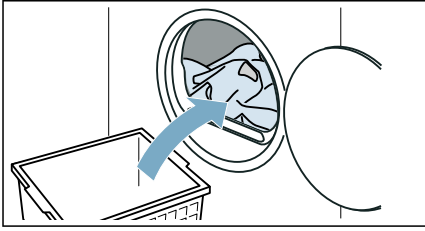

5. Zárja be az ajtót.

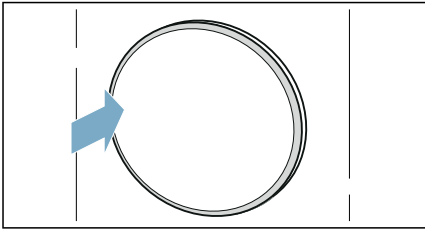

Figyelem!

A készüléken vagy a textíliákon anyagi kár keletkezhet.

Ügyeljen arra, hogy ne csipődjön be ruhanemű az ajtóba.



Utasítás: A készülék ajtajának kinyitása és becsukása után, valamint a program indítása után bekapcsol a dob világitása. A dob belső világitása magától kialszik.

Program beállítása

Utasítás: Ha bekapcsolta a gyerekszárat, ki kell kapcsolnia azt, mielőtt egy program beállításait módosíthatná. → 34. oldal

1. Állítsa be a kívánt programot.

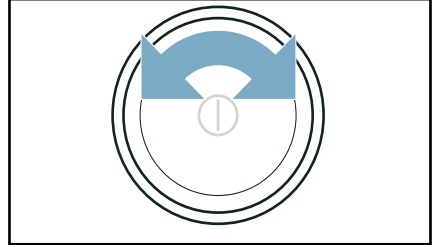

A kijelzőn megjelennek a programbeállítások.

2. Ha szükséges, módosítsa a programbeállításokat.

Program indítása

Nyomja meg a **Start/Reload** (Indítás/Újratöltés/Szünet) elemet.

Utasítás: Ha biztosítani szeretné a programot a véletlen elállítás ellen, akkor kapcsolja be a gyerekszárat. → 34. oldal

Program menete

A program állapota megjelenik a kijelzőn.

Utasítás: Egy program kiválasztásakor megjelenik a száradás várható időtartama maximális ruhamennyiségnél. Szárítás közben a nedvességszenzor határozza meg a ruhaneműben maradó nedvességet. A készülék automatikusan a megmaradó nedvességhez igazítja üzem közben a program időtartamát és a hátralévő idő kijelzését (az időprogramok kivételével).

Program módosítása vagy ruhanemű hozzáadása

Szárítás során bármikor kivehet vagy hozzáadhat ruhaneműt, valamint módosíthatja a programot.

1. Szünet beiktatásához nyissa ki az ajtót, vagy nyomja meg a **Start/Reload** (Indítás/Újratöltés/Szünet) gombot.
Utasítás: Ha a CoolDown funkció be van kapcsolva, a dob szüneteltetett állapotban is forog tovább. Bármikor megszakíthatja a CoolDown funkciót az ajtó kinyitásával.
2. Adja hozzá vagy vegye ki a ruhaneműt.
3. Igény esetén válasszon másik programot vagy programbeállítást. → "Programáttekintés" a(z) 25. Oldalon

Utasítás: A CoolDown funkció közben ne módosítsa a programot.

4. Zárja be az ajtót.
5. Nyomja meg a **Start/Reload** (Indítás/Újratöltés/Szünet) elemet.

Utasítás: A kijelzőn megjelenő programidő frissül a betölthető mennyiségtől és a ruhaneműben maradó nedvességtől függően. A kijelzett értékek megváltozhatnak a program vagy a betöltött mennyiség módosításánál.

Program megszakítása

Bármikor megszakíthatja a programot, ha kinyitja az ajtót, vagy ha megnyomja a **Start/Reload** (Indítás/Újratöltés/Szünet) gombot.

Figyelem! Tűzveszély. A ruhanemű meggyulladhat.

Ha megszakítja a programot, akkor vegyen ki minden ruhadarabot és terítse ki úgy, hogy a meleg távozni tudjon.

Program vége

A kijelzőn megjelenik a következő üzenet: **End**

A ruhanemű kivétele és a készülék kikapcsolása

1. Vegye ki a ruhaneműket.

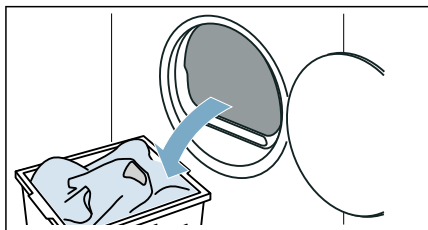

2. Nyomja meg a ① gombot a készülék kikapcsolásához.

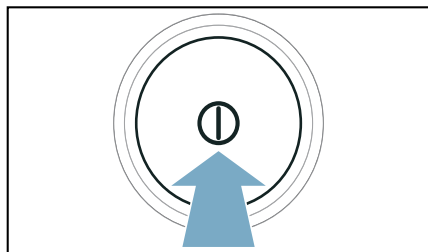

Kondenzvíztartály kiürítése

Szárítás közben a készülékben kondenzvíz keletkezik.

Ha nem használ lefolyótömlőt, a kondenzvíz elvezetése a kondenzvíztartályba történik. Ebben az esetben a kondenzvíztartályt minden szárítás után ki kell ürítenie, illetve akkor is, ha az szárítás közben megtelik.

1. Vízszintesen húzza ki a kondenzvíztartályt.

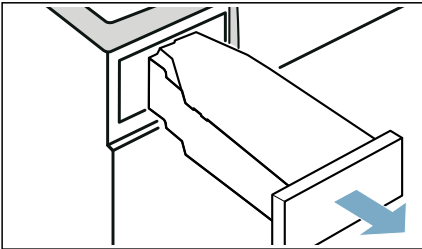

2. Öntse ki a kondenzvizet.

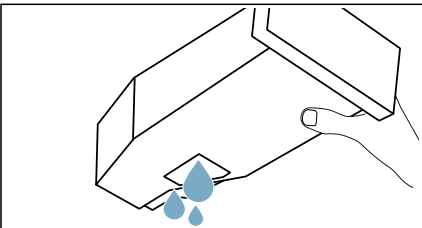

Figyelem!

Egészségkárosodás és anyagi kár veszélye

A kondenzvíz nem ivóvíz, és pihével szennyezett lehet. A szennyezett kondenzvíz egészségkárosodáshoz és anyagi károkhoz vezethet. Ne igyon belőle és ne használja fel más célokra.

3. Tolja be újra a készülékbe a kondenzvíztartályt, amíg hallhatóan bepattan.

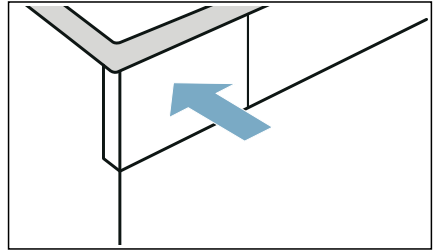

Utastítás: A kondenzvíztartály szűrője megsűri a kondenzvizet, amelyet a rendszer a készülék automatikus tisztításához használ fel. A szűrő a kondenzvíz kiürítésével tisztul. Ennek ellenére ellenőrizze rendszeresen, hogy nem maradt-e lerakódás a szűrőn, és adott esetben távolítsa el azt.

→ "Kondenzvíztartály szűrőjének tisztítása" a(z) 54. Oldalon



Készülék beállításai

Beállíthatja és be-/kikapcsolhatja a gyerekzárát és az alapbeállításokat (pl. hangjelzéseket).

Gyerekzár

A gyerekzár bekapcsolásával megakadályozhatja a kezelőfelület véletlen használatát.

Gyerekzár be-/kikapcsolása:

- Tartsa nyomva a **Child Lock 3 sec.** (Gyerekzár 3 sec.) gombot 3 másodpercig.

Utasítás: A gyerekzár a készülék kikapcsolása után is aktív marad. Bekapcsolást követően a kezelőfelület használatához ki kell kapcsolnia a gyerekzárát.

Figyelmeztető hangjelzés

A program végét jelző figyelmeztető hangjelzést bekapcsolhatja vagy kikapcsolhatja. Ha bekapcsolja ezt a beállítást, a program végén egy hangjelzés hallható.

A készülékbeállítást a következőképpen kapcsolhatja be/ki:

Nyomja meg a **Signal** (Jelzés) elemet.

A program végét jelző figyelmeztető hangjelzést bekapcsolta/kikapcsolta.

Utasítás: Ha a program végén bekapcsolt figyelmeztető hangjelzés ellenére sem hallható hangjelzés, módosíthatja a készülék beállítását.

Alapbeállítások

Bizonyos alapbeállításokat a készüléken állíthat be. A beállítások elvégzéséhez először **be kell lépnie a beállítási módba:**

1. Állítsa be a pozíción lévő programot.

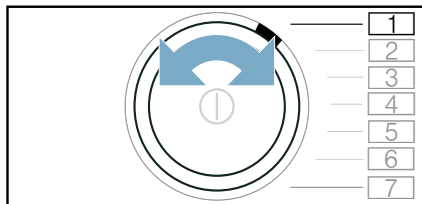

2. Nyomja le a **Drying Aim** * (Szárítási cél) gombot, és ezzel egyidőben:
3. Állítsa be a pozíción lévő programot.

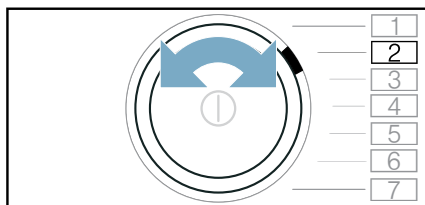

4. Engedje el a **Drying Aim** * gombot.

A beállítási mód bekapcsolása megtörtént.

Az alapbeállítások a következő programpozíciókhoz vannak hozzárendelve:

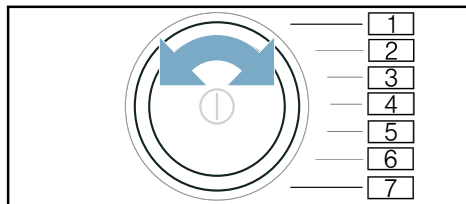

Pozíció	Alapbeállítás
<input type="checkbox"/> 2	A tájékoztató jelzések (pl. a program végén) hangerejének beállítása.
<input type="checkbox"/> 3	A kezelési hangjelzések hangerejének beállítása.

Beállítási értékek:

- 0 ki
- 1 alacsony
- 2 közepes
- 3 magas
- 4 nagyon magas

Az alapbeállításokat a következőképpen kapcsolhatja be/ki

1. Állítsa be a kívánt alapbeállítás helyzetét.
2. Beállítás módosítása a következővel:
— +
3. További alapbeállítások megadása vagy az alapbeállítások mentése és kilépes.

Az alapbeállításokat a következőképpen mentheti és léphet ki

Kapcsolja ki a készüléket.

Utasítás: A beállításokat a készülék kikapcsolás után is tárolja.

Home Connect

Ez a készülék Wi-Fi-képes, és egy mobilkészíték segítségével távvezérelhető.

A Home Connect alkalmazás használatával mobilkészítéken a következő műveleteket hajthatja végre:

- Programok beállítása és elindítása.
- Programbeállítások módosítása és bekapcsolása/kikapcsolása.
- Program állapotának lekérdezése.
- Készülékbeállítások módosítása és bekapcsolása/kikapcsolása.
- A készülék kikapcsolása.

A Home Connect funkciók használata előtt hajtsa végre a következő lépéseket:

1. Telepítse mobilkészítékére a Home Connect alkalmazást.
2. Regisztráljon a Home Connect alkalmazásban.
3. Kapcsolja össze a készüléket automatikusan **vagy** manuálisan az otthoni hálózattal.
4. Kapcsolja össze a készüléket a Home Connect alkalmazással.

Az alkalmazásra vonatkozó információkat a Home Connect weboldalán www.home-connect.com talál.

A Home Connect szolgáltatások nem minden országban állnak rendelkezésre. A Home Connect funkció rendelkezésre állása attól függ, hogy az Ön országában rendelkezésre állnak-e a Home Connect szolgáltatások. Ezzel kapcsolatos további információkat itt talál: www.home-connect.com

Utasítások

- Kérjük, ügyeljen a jelen használati útmutatóban található biztonsági előírásokra, és gondoskodjon arról, hogy ezeket akkor is betartsák, ha Ön nincs otthon, hanem a Home Connect alkalmazással működteti a készüléket. Vegye figyelembe a Home Connect alkalmazásban megjelenő útmutatásokat is.
- Ha működteti a készüléket, akkor ezzel egyidőben nem hajthat végre módosításokat a Home Connect alkalmazáson keresztül. A készüléken végrehajtott módosítások viszont megjelennek a Home Connect alkalmazásban.

Home Connect menü megjelenítése

A Home Connect menüben létrehozhatja és megtekintheti a hálózati kapcsolatokat, visszaállíthatja a hálózati beállításokat, be- és kikapcsolhatja a Wi-Fi-t, illetve megtalálhat további Home Connect-funkciókat is.

1. Kapcsolja be a készüléket.
2. Tartsa legalább 3 másodpercig lenyomva a **Remote Start** (Távoli indítás) lehetőséget.

A kijelzőn megjelenik a következő: **RUŁ**. Most a Home Connect menüben van.

Utasítás: Röviden nyomja meg a **Remote Start** (Távoli indítás) lehetőséget, hogy kilépjen a Home Connect menüből.

Kapcsolódás az otthoni hálózathoz és a Home Connect alkalmazáshoz

A készüléket egy alkalommal kell **automatikusan** vagy **manuálisan** összekapcsolni az otthoni hálózattal.

Utasítások

- Ha az otthoni hálózathoz használt router rendelkezik WPS-funkciókkal, akkor a készüléket automatikusan is összekapcsolhatja az otthoni hálózattal.
- Ha az otthoni hálózathoz használt router nem rendelkezik WPS-funkciókkal, akkor a készüléket manuálisan kell összekapcsolnia az otthoni hálózattal.

Végül kapcsolódnia kell a Home Connect alkalmazáshoz.

Utasítás: Ha össze szeretné kapcsolni készülékét az otthoni hálózattal, akkor kapcsolja be a készüléken a **Wi-Fi**-t. A **Wi-Fi** alapbeállítás szerint ki van kapcsolva a készüléken, és automatikusan bekapcsol, amikor összekapcsolja készülékét az otthoni hálózattal.

Automatikus csatlakozás az otthoni hálózathoz

2.1 lépés

Ellenőrizze, hogy a Home Connect menüben van-e. → 36. oldal

1. Nyomja meg a **Start/Reload** gombot.

Most a készülék megpróbál csatlakozni az otthoni hálózathoz. A kijelzőn villog a .

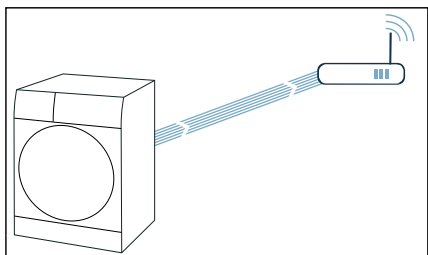

2. A következő 2 percen belül aktiválja a WPS funkciót az otthoni hálózat routerén.

Ha a készülék sikeresen csatlakozott az otthoni hálózathoz, a kijelzőn megjelenik a **SSP** szimbólum, és a  folyamatosan világít.

Utasítás: Ha nem sikerült a csatlakozás, ellenőrizze, hogy a készülék az otthoni hálózat hatótávolságán belül van-e. Próbálja újra az automatikus csatlakozást, vagy hajtson végre manuális összekapcsolást.

Manuális csatlakozás az otthoni hálózathoz

2.2 lépés

Ellenőrizze, hogy a Home Connect menüben van-e. → 36. oldal

Ellenőrizze, hogy megnyitotta-e a Home Connect menüt, és bejelentkezett-e.

1. Állítsa be a 2. pozícióban lévő programot.

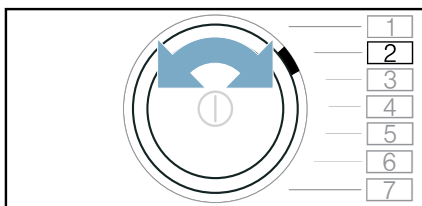

A kijelzőn megjelenik a következő: **SSP** (manuális összekapcsolás).

2. Nyomja meg a **Start/Reload** gombot.

A készülék ekkor létrehoz egy saját WLAN-hálózatot **HomeConnect** hálózati néven (SSID).

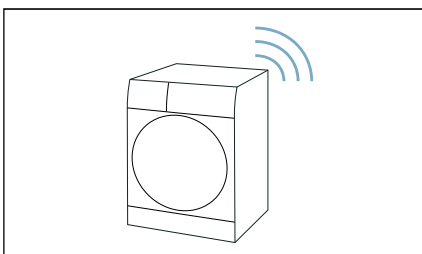

3. Keresse meg a mobil eszközön a WLAN-beállításokat.
4. Kapcsolja össze a mobil eszközt a **HomeConnect** WLAN hálózattal, és adja meg a **HomeConnect** WLAN-jelszót (Key).
Mobil eszköze összekapcsolódik a készülékkel. A kapcsolat létrehozása akár 60 másodpercig is eltarthat.

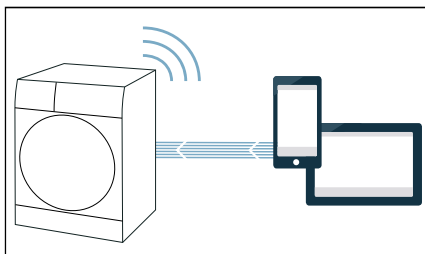

5. A kapcsolatlétesítés után a mobil eszközön nyissa meg a Home Connect alkalmazást, és kövesse a lépéseket.
6. A Home Connect alkalmazásban adja meg **otthoni hálózata** nevét (SSID) és jelszavát (Key).
7. Kövesse a Home Connect alkalmazásban megjelenő utolsó lépéseket a készülék csatlakoztatásához.

Ha a készülék sikeresen csatlakozott az otthoni hálózathoz, a kijelzőn megjelenik a **con** szimbólum, és a  folyamatosan világít.

Utasítás: Ha nem sikerült a csatlakozás, ellenőrizze, hogy a készülék az otthoni hálózat hatótávolságán belül van-e. Próbálja újra a manuális összekapcsolást.

Összekapcsolás a Home Connect alkalmazással

Ha összekapcsolta készülékét az otthoni hálózattal, akkor összekapcsolhatja a Home Connect alkalmazással is.

Ellenőrizze, hogy a Home Connect menüben van-e. → 36. oldal

Ellenőrizze, hogy megnyitotta-e a Home Connect menüt, és bejelentkezett-e.

1. Állítsa be a 3. pozíción lévő programot.

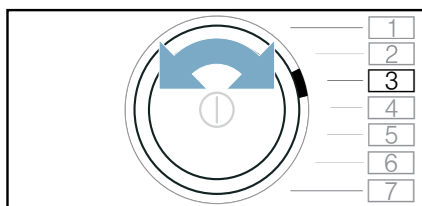

A kijelzőn megjelenik a következő: **PPP** (összekapcsolás az alkalmazással).

2. Nyomja meg az **Start/Reload** elemet.

A készülék most megpróbál kapcsolódni a Home Connect alkalmazáshoz.

3. Ha a készülék megjelenik az alkalmazásban, kövesse a Home Connect alkalmazás utolsó lépéseit.

Utasítás: Ha nem sikerült a csatlakozás, ellenőrizze, hogy mobil eszközöze az otthoni hálózat hatótávolságán belül van-e, illetve össze van-e kapcsolva vele. Próbálja újra a Home Connect alkalmazással való összekapcsolást.

Wi-Fi bekapcsolása/ kikapcsolása

Ha készülékét már összekapcsolta az otthoni hálózattal, akkor be- vagy kikapcsolhatja a **Wi-Fi**-t a készülékén.

Ellenőrizze, hogy a Home Connect menüben van-e. → 36. oldal

1. Állítsa be a 4. pozíción lévő programot.

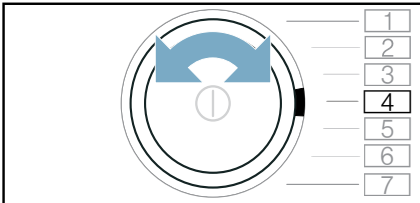

A kijelzőn megjelenik a következő:
☑ ON (Wi-Fi funkció).

2. Nyomja meg a **Start/▶⏮ Reload** lehetőséget.

Ha a kijelzőn a **☑ ON** jelenik meg, akkor a készülék Wi-Fi funkciója be van kapcsolva. Ha a kijelzőn a **☐ OFF** jelenik meg, akkor a készülék Wi-Fi funkciója ki van kapcsolva.

Utasítások

- Ha összekapcsolja készülékét az otthoni hálózattal, a Wi-Fi automatikusan bekapcsol.
- Ha a Wi-Fi be van kapcsolva, a készülék nem kapcsol ki automatikusan.
- Ha a Wi-Fi ki van kapcsolva a készüléken, sem a távoli indítás, sem a készülék Home Connect alkalmazással történő távoli vezérlése nem lehetséges.

- Ha a WiFit kikapcsolja és a készülék előzőleg össze volt kapcsolva az otthoni hálózattal, a kapcsolat a Wi-Fi bekapcsolásakor automatikusan újra létrejön.
- Ha bekapcsolja ezt a funkciót, nő az energiafogyasztás a fogyasztási értékek táblázatában megadott értékekhez képest. → 65. oldal

Hálózati beállítások visszaállítása

Az összes hálózati beállítást visszaállíthatja.

Ellenőrizze, hogy a Home Connect menüben van-e. → 36. oldal

1. Állítsa be az 5. pozíción lévő programot.

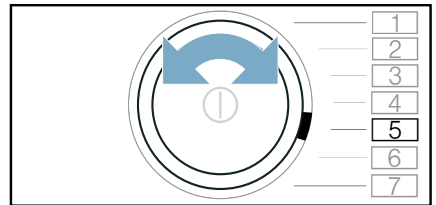

A kijelzőn megjelenik a következő:
⚙️ E5 (hálózati beállítások visszaállítása).

2. Nyomja meg az **Start/▶⏮ Reload** elemet.

A kijelzőn megjelenik a következő: **⚙️ E5**.

3. Nyomja meg az **Start/▶⏮ Reload** elemet.

Utasítás: Ha ismét a Home Connect alkalmazással szeretné használni a készüléket, akkor újra össze kell kapcsolnia azt az otthoni hálózattal és a Home Connect alkalmazással.

Szoftverfrissítés

Frissítheti készüléke Home Connect szoftverét. Mihelyt rendelkezésre áll egy új szoftverfrissítés, a kijelzőn megjelenik egy üzenet: **UPd**

A frissítést közvetlenül a **kijelzőn megjelenő üzeneten** keresztül vagy az alábbi módon **manuálisan** telepítheti:

Ellenőrizze, hogy a Home Connect menüben van-e. → 36. oldal

1. Állítsa be a 6. pozícióban lévő programot.

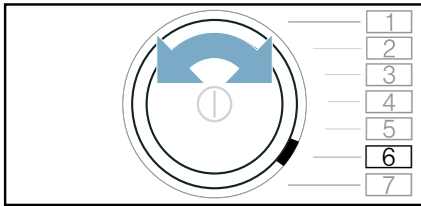

A kijelzőn megjelenik a következő: **UPd** (frissítés). A Start/ **▷||| Reload** (Indítás/Újratöltés/ Szünet) villog, ha egy új szoftverfrissítés áll rendelkezésre.

2. Nyomja meg az **Start/ ▷||| Reload** elemet.

A kijelzőn megjelenik a következő: **YES**.

3. Nyomja meg a **Start/ ▷||| Reload** gombot.

Utasítás: A szoftver frissítése több percet is igénybe vehet. A frissítés ideje alatt ne kapcsolja ki a készüléket.

Energiamenedzsmen

Készülékét összekapcsolhatja a Smart Energy rendszerrel (energiamenedzser).

Miután készülékét összekapcsolta a Smart Energy rendszerrel (energiamenedzser) és aktiválta a **Rugalmas indítás** funkciót, optimalizálhatja készüléke energiafelhasználását, amennyiben a készülék csak akkor indul el, ha saját napkollektor-berendezése elegendő energiát biztosít, vagy ha az áramtarifa kedvező.

Az energiamenedzser használatával kapcsolatos további információkat és rendszerkövetelményeket itt találja:

www.home-connect.com/energymanagement



Utasítások

- A Smart Energy rendszernek (energiamenedzser) az EEBus Initiative kommunikációs standardját kell használnia.
- Előbb olvassa el a Smart Energy rendszer (energiamenedzser) használati útmutatójában, hogy az hogyan kapcsolódik eszközehez.

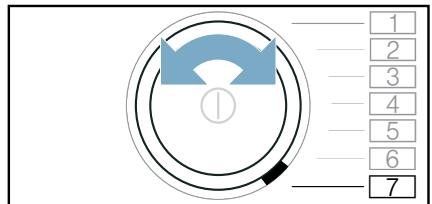
1. Állítsa be a 7. pozícióban lévő programot.



A kijelzőn megjelenik az **EnÜ** (energiamenedzser) üzenet.



2. Nyomja meg az **Start/  Reload** elemet.
Most a készülék megpróbál csatlakozni a Smart Energy System (energiamenedzser) rendszerhez. Ha a készülék sikeresen csatlakozott, a kijelzőn megjelenik a  szimbólum.
3. Ha készülékét a Smart Energy System (energiamenedzser) rendszeren keresztül kívánja elindítani, kapcsolja be a Flexstart funkciót.

Rugalmas indítás

Kapcsolja be a **Rugalmas indítás** funkciót, hogy a Smart Energy rendszer (energiamenedzser) elindíthassa készülékét, amennyiben saját napkollektor-berendezése elegendő energiát biztosít, vagy ha az áramtarifa kedvező.

Utasítás: A Smart Energy rendszerrel (energiamenedzser) csak akkor tudja elindítani készülékét, ha a készülék és a Smart Energy rendszer (energiamenedzser) össze van kapcsolva.



Rugalmas indítás aktiválása a következőképpen történik:

1. Válassza ki a kívánt programot.
2. A **+** és **-** választógombokkal állítsa be a kívánt időtartamot a késleltetett indítás.
3. Nyomja meg a **Start/  Reload** (Indítás/Újratöltés/ Szünet) elemet.
4. Nyomja meg a ** Remote Start** (Távoli indítás) elemet.

A kijelzőn megjelenik a következő: . Ezzel aktiválta a **FlexStart** funkciót és a készülék arra vár, hogy a Smart Energy rendszerrel (energiamenedzser) elindítsák.

Ha a kijelzőn az idő pl. **3.0h** értékre vált, akkor a Smart Energy rendszer (energiamenedzser) rögzített egy időpontot, amikor a készülék elindulhat. A program a kiválasztott megadott idő elteltével ér véget.

Utasítások

- Ha a Smart Energy rendszer (energiamenedzser) nem indítja el készülékét, attól még a program elindul a beállított időtartam lefutása előtt.
A program véget ér az időtartam leteltével.
- A ** Remote Start** és ezzel a **Rugalmas indítás** is kikapcsol biztonsági okokból a következő körülmények esetén:
 - ha megnyomja a **Start/  Reload** gombot.
 - ha kinyitja az ajtót.
 - ha a készülék kikapcsolásához megnyomja a **** gombot.
 - áramkimaradásnál.
 A **Rugalmas indítás** kikapcsolása esetén a **Finished in ** (Kész) továbbra is bekapcsolva marad.

Ruhanemű hozzáadása vagy kivétele:

Utasítás: Ha már bekapcsolta a **Rugalmas indítás** funkciót, és a program még nem indult el, lehetősége van ruhanemű hozzáadására vagy kivételére

1. Nyomja meg a **Start/Reload** (Indítás/Újratöltés/Szünet) elemet.
2. Nyissa ki az ajtót.
3. Adj hozzá vagy vegye ki a ruhaneműt.
4. Zárja be az ajtót.
5. Nyomja meg a **Start/Reload** (Indítás/Újratöltés/Szünet) gombot.
6. Nyomja meg a **Remote Start** (Távoli indítás) elemet.

Ezzel aktiválta a **FlexStart** funkciót és a készülék arra vár, hogy a Smart Energy rendszerrel (energiamenedzser) elindítsák.

Intelligens programajánlás

Miután a mosógépben kimosta a ruháit, a szárítógép egy megfelelő programot ajánl Önnek a ruhaneműk szárításához.

Az ajánlott mosási program várható programideje az előző mosási program alapján lesz meghatározva.

Az optimális szárítási program meghatározásához a készülékeknek információkat kell átadniuk és fogadniuk.

Ezért ügyeljen a következőkre:

- Az adatok átviteléhez a mosási program teljesen fejeződjön be.
- A mosógép legyen képes a Home Connect-kapcsolatra.
- A mosógép és a szárítógép csatlakozzon az otthoni hálózathoz és legyen regisztrálva a Home Connect alkalmazásban.

1. Kapcsolja be a készüléket.
2. Állítsa a programot a következőre: **Smart Dry** .

Elindul az elemzés és a kijelzőn megjelenik egy animáció.

3. Az elemzés megszakításához állítson be egy másik programot vagy kapcsolja ki a készüléket.

Ha a készülék megtalálta a megfelelő programot, az animáció megáll, az ajánlott program LED-je tartósan világít és a kijelzőn megjelennek a programadatok.

4. Nyomja meg a **Start/Reload** (Indítás/Újratöltés/Szünet) gombot.

Utasítás: Ha nem található megfelelő program, akkor hangjelzés hallatszik, és a kijelzőn megjelenik a következő:

==

Ügyeljen a következőkre:

- Nem található megfelelő szárítási program a kiválasztott mosási programhoz.
- A mosógép és a szárítógép csatlakozzon az otthoni hálózathoz és legyen regisztrálva a Home Connect alkalmazásban.
- Ellenőrizze, hogy készülékei az otthoni hálózat hatótávolságán belül vannak-e.
- Nincsenek adatok a legutóbbi mosási programról. A készülék 24 órán keresztül tárolja az adatokat, majd törli azokat.
- Megszakították a mosási programot. A mosási program teljesen fejeződjön be.

Távdiagnosztika

Üzemzavar esetén a vevőszolgálat a távdiagnosztika segítségével hozzáférhet a készülékhez.

Vegye fel a kapcsolatot a vevőszolgálattal, és bizonyosodjon meg arról, hogy a készülék kapcsolódott a Home Connect szerverhez, és ellenőrizze, hogy országában elérhető-e a távdiagnosztika.

Utasítás: További információért és a távdiagnosztika elérhetőségével kapcsolatban látogasson el a Home Connect weboldalára: www.home-connect.com

Adatvédelmi útmutató

Amikor először csatlakoztatja készülékét egy internethez kapcsolódó WLAN-hálózathoz, akkor készüléke a következő adatkategóriákat továbbítja a Home Connect szervernek (első regisztráció):

- Egyértelmű készülékazonosító (részei: készülékkulcsok, illetve a beépített Wi-Fi kommunikációs modul MAC-címe).
- A Wi-Fi kommunikációs modul biztonsági tanúsítványa (a kapcsolat informatikai biztonságáért).
- Otthoni készülékének aktuális szoftver- és hardververziója.
- Egy esetleges korábbi, gyári beállításokra való visszaállítás állapota.

Az első regisztráció előkészíti a Home Connect funkciók használatát, és csak abban az időpontban van rá szükség, amikor először kívánja használni a Home Connect funkciókat.

Utasítás: Vegye figyelembe, hogy a Home Connect funkciók csak a Home Connect alkalmazáshoz kapcsolódva használhatók. Az adatvédelemre vonatkozó információkat a Home Connect alkalmazásban találhat.

Megfelelőségi nyilatkozat

A(z) Robert Bosch Hausgeräte GmbH ezennel kijelenti, hogy a Home Connect funkcióval ellátott készülék a(z) 2014/53/EU irányelvben foglalt alapvető követelményeknek és további vonatkozó rendelkezéseknek megfelel.

A részletes RED megfelelőségi nyilatkozatot megtalálja az interneten a www.bosch-home.com webhelyen, készüléke termékoldalán a kiegészítő dokumentumok között.



2,4 GHz-es sáv: max. 100 mW
5 GHz-es sáv: max. 100 mW

	BE	BG	CZ	DK	DE
	EE	IE	EL	ES	FR
	HR	IT	CY	LV	LT
	LU	HU	MT	NL	AT
	PL	PT	RO	SI	SK
	FI	SE	UK	NO	CH
	TR				
5 GHz-es WLAN (Wi-Fi): csak beltéri használatra					

Gyűrődésmentesítő funkció

Ez a készülék olyan programokkal rendelkezik, amelyek alkalmasak a száraz, keveset hordott ruhanemű gyűrődésmentesítésére és a szagok csökkentésére.

Utasítások

- Vegye figyelembe a mosnivalóra vonatkozó tippeket is. → 29. oldal
- A parfümmel, dezodorral vagy izzadsággal szennyezett ruhaneműket mossa ki, mielőtt újra felvenné.
- A következő textíliáknál **ne** alkalmazzon gyűrődésmentesítést:
 - Gyapjú, bőr, viszkóz, illetve fém, fa vagy műanyag részeket tartalmazó textíliák.
 - Viaszosvászon és vízlepergető kabátok.
- Ne használjon szárítótisztító készletet.

Víztartály megtöltése



Készüléke alkalmas a száraz, keveset hordott ruhanemű gyűrődésmentesítésére hideg csapvíz segítségével, amelyet a mellékelt vizeskannával tölthet a készülék elülső betöltőnyílásába.

Figyelem!

Anyagi és készülékkárok

Ha nem csapvizet használ a gyűrődésmentesítéshez, akkor pihék szennyezhetik vagy lerakódások kérosíthatják a készüléket.

- A gyűrődésmentesítéshez kizárólag hideg csapvizet használjon.
- Ne használjon kondenzvizet vagy desztillált vizet, illetve adalékanyagokat vagy vízkömentesítőt.

1. Válassza ki a kívánt gyűrődésmentesítési programot. → "Programáttekintés" a(z) 25. Oldalon
2. Állítsa be a kívánt gyűrődésmentesítési programot.
3. Nyomja meg a **Start/**
 **Reload** (Indítás/Újratöltés/ Szünet) gombot.
4. A kijelzőn megjelenik a következő:
.

Utasítás: Ha nem jelenik meg a kijelzőn a  szimbólum, akkor már elegendő mennyiségű vizet töltött a víztartályba, és a program elindul.

5. Vízszintesen húzza ki a kondenzvíztartályt.

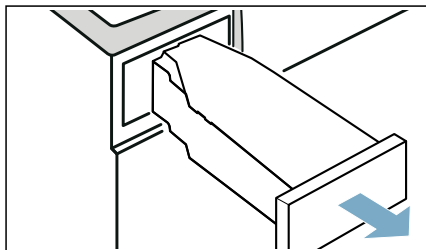

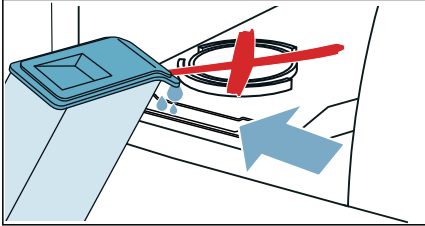

6. A mellékelt vizeskannával töltsön kb. 180 ml hideg csapvizet a készülék **elülső** betöltőnyílásába, amíg a kijelzőn ki nem alszik a  szimbólum, akkor nem a megfelelő nyílásba töltötte a csapvizet, vagy a készülék nincs megfelelően vízszintezve. Töltsé a vizet az elülső betöltőnyílásba, vagy hozza vízszintbe a készüléket. → "A készülék felállítása" a(z) 14. Oldalon

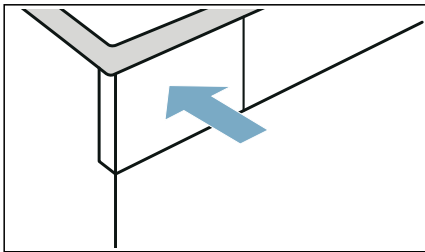

Utasítás: Ha több mint 180 ml csapvizet töltött a készülékbe, és a kijelzőn nem alszik ki a  szimbólum, akkor nem a megfelelő nyílásba töltötte a csapvizet, vagy a készülék nincs megfelelően vízszintezve. Töltsé a vizet az elülső betöltőnyílásba, vagy hozza vízszintbe a készüléket. → "A készülék felállítása" a(z) 14. Oldalon

7. Tolja be újra a készülékbe a kondenzvíztartályt, amíg hallhatóan bepattan.



8. Nyomja meg a **Start/**
 **Reload** (Indítás/Újratöltés/
Szünet) gombot.

Gyűrődésmentesítő programok

- Gyűrődésmentesítő programokat csak akkor hajtson végre, ha van töltet a dobozban. Vegye figyelembe a textília leírását és a gyűrődésmentesítő programok maximális betöltési mennyiségét. → 25. oldal
- Az ajtó kinyitása megszakítja a gyűrődésmentesítő programot. A program ismételt elindításához csukja be az ajtót és nyomja meg a **Start/**  **Reload** (Indítás/Újratöltés/Szünet) gombot.
- A gyűrődésmentesítő program átlagos időtartama kb. 45 perc, ami alacsonyabb környezeti hőmérséklet esetén hosszabb, magasabb környezeti hőmérséklet esetén rövidebb lehet.
- A gyűrődésmentesítés közben járulékos szagok keletkezhetnek.
- A gyűrődésmentesítés eredménye a textíliajtától, a betöltési mennyiségtől és a beállított programtól függően változhat. Az optimális eredmény érdekében a ruhaneműt azonnal vegye ki a program vége után, és az utólagos szárításhoz akassza vállfára és húzogassa ki.

A víztartályban lévő szűrő megtisztítása

A víztartályban lévő szűrő védi a készüléket a szennyeződések ellen, és rendszeres tisztítást igényel.

Figyelem!

Anyagi és készülékkárok

A hiányzó vagy hibás szűrővel való működtetés készülékkárokat okozhat. Csak behelyezett és hibátlan szűrővel működtesse a készüléket.

1. Vízszintesen húzza ki a kondenzvíztartályt.

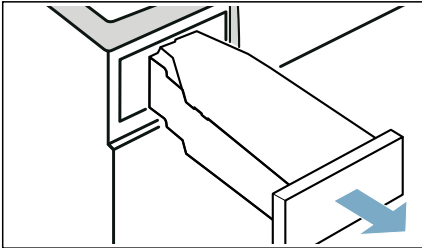

2. Vegye ki a szűrőt, majd tisztítsa meg folyó vízzel vagy mosogatógépben.

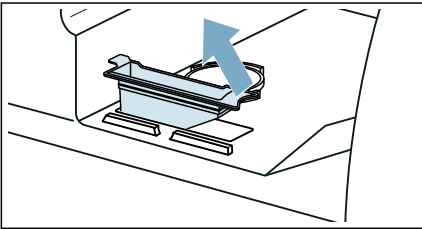

3. Helyezze be a szűrőt a víztartályba.
4. Tolja be újra a készülékbe a kondenzvíztartályt, amíg hallhatóan bepattan.

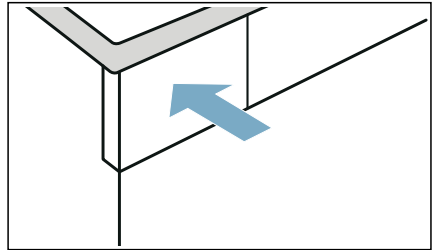

Kondenzvíz elvezetése

Szárítás közben a készülékben kondenzvíz keletkezik.

A készüléket csatlakoztatott lefolyótömlővel üzemeltesse.

Ha nem használ lefolyótömlőt, a kondenzvíz elvezetése a kondenzvíztartályba történik. Ebben az esetben a kondenzvíztartályt minden szárítás után ki kell ürítenie, illetve akkor is, ha az szárítás közben megtelik.

Csatlakoztassa a lefolyótömlőt az alábbiakban leírt módon:

1. Vegye ki a tartozékokat a dobból.

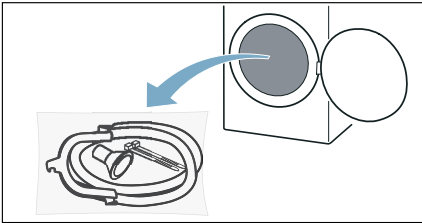

2. Minden alkatrészt vegyen ki a zacskóból.

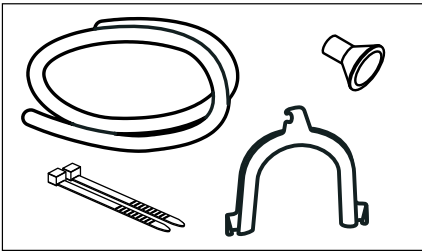

3. Vegye le a zárófedelet a toldatról.

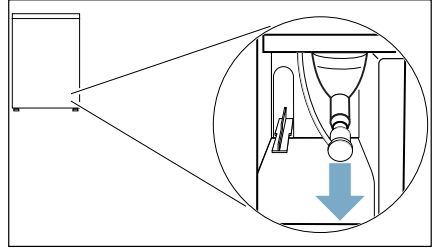

Utasítások

- A készülék kiszállítási állapotában a zárófedél a toldatra van rögzítve.
- A zárófedél eltávolításakor távozhat egy kevés folyadék a toldatból.

4. Tolja a zárófedelet parkolási pozícióba.

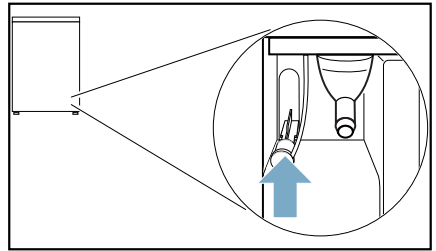

5. A vízvezető tömlőt ütközésig tolja rá a szabadon lévő toldatra.

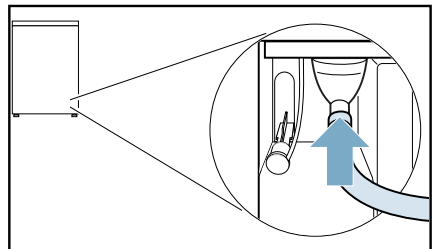

6. A vízelvezető tömlő másik végét a csatlakoztatási helyzettől függően rögzítse a fennmaradó tartozékokkal.
Mosdókagyló:

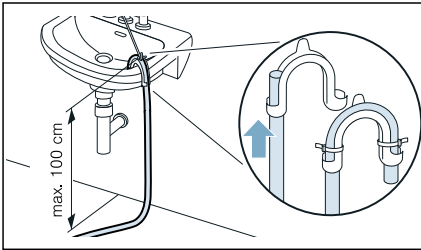

Szifon:

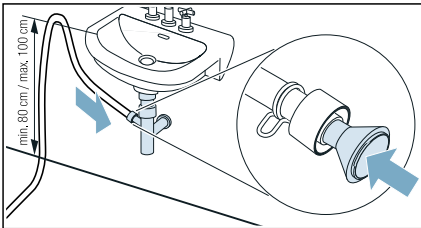

A csatlakozási pontot csőbilinccsel kell biztosítani (12–22 mm befogási tartománnyal, szakkereskedésben kapható).
Szifon csatlakoztatásánál vegye figyelembe, hogy a lefolyótömlőt min. 80 cm, de max. 100 cm magasságban kell vezetni.

Összefolyó:

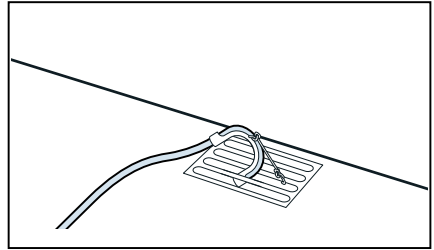

Figyelem!

A lyukas lefolyótömlő vagy a kifolyó víz anyagi kárt okozhat.

Biztosítsa, hogy a lefolyótömlő ne tudjon kicsúszni a mosdókagylóból. Ne törje meg a lefolyótömlőt. A felállítási felület és a lefolyó közötti magasságkülönbség max. 100 cm lehet.

Figyelem!

A felgyülemlött víz visszaszivattyúzódhat a készülékbe, és anyagi károkat okozhat.

Ellenőrizze, hogy a víz elég gyorsan folyik-e le. A lefolyó nem záródhat és nem dugulhat el.

7. Vízszintesen húzza ki, majd ürítse ki a kondenzvíztartályt.

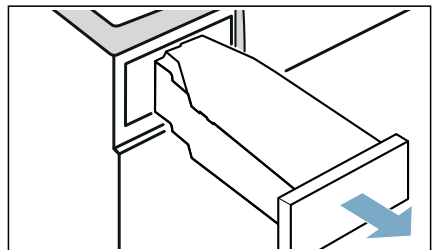

8. A kondenzvíztartályt fordítsa el 180°-kal az alsó oldalára, és vegye ki a dugót.

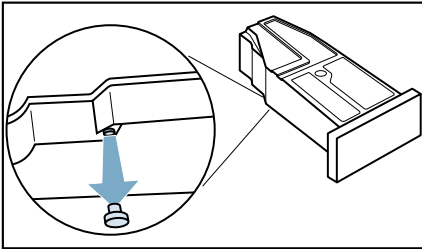

9. Fordítsa vissza 180°-kal a tartályt, és nyomja be a dugót a kondenzvíztartály felső oldalán található mélyedésbe.

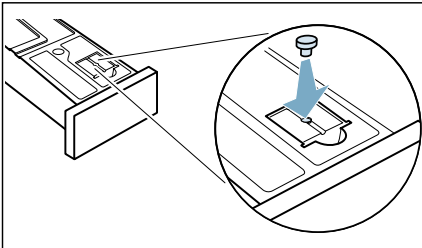

10. A kondenzvíztartályt tolja be, amíg bepattan.

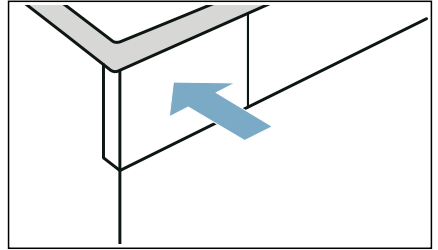

A kondenzvíz így az elvezetőtömlőn keresztül leeresztésre kerül a szennyvízbe vagy a mosdókagylóba.

Utasítás: Amennyiben a kondenzvizet újra a kondenzvíztartályba kívánja elvezetni, akkor végezze el a fenti lépéseket fordított sorrendben.

Figyelem!

Anyagi és készülékkárok

Ha a kondenzvizet a kondenzvíztartályba vezeti el, folyadék léphet ki a toldatból, és anyagi károkat okozhat. Működtetés előtt a zárófedelelet rögzítse a toldaton.



Tisztítás és karbantartás

A készülék tisztítása

Figyelmeztetés **Életveszély!**

A készülék elektromos árammal működik. A feszültség alatt lévő alkatrészek megérintésekor fennáll az áramütés veszélye. Emiatt, kérjük, vegye figyelembe a következőket:

- Kapcsolja ki a készüléket. Válassza le a készüléket az áramforrásról (húzza ki a csatlakozódugót).
- Soha ne érjen vizes kézzel a hálózati csatlakozóhoz.
- Amikor kihúzza a hálózati kábelt az aljzatból, mindig a csatlakozódugót fogja és ne a hálózati kábelt, ellenkező esetben a kábel károsodhat.
- Ne végezzen műszaki átalakítást a készüléken vagy annak jellemzőin.
- A készüléken javításokat és egyéb műveleteket kizárólag a vevőszolgálat vagy villanyszerelő szakember végezhet. Ugyanez vonatkozik a hálózati kábel cseréjére (ha szükséges).
- Hálózati kábel vevőszolgálatunktól rendelhető.

Figyelmeztetés **Mérgezés veszélye!**

Az oldószert tartalmazó tisztítószerkekből mérgező gőzök távoznak. Ne használjon oldószert tartalmazó tisztítószerkeket.

Figyelmeztetés **Áramütés / anyagi kár / a készülék károsodásának veszélye!**

A készülékbe jutó nedvesség rövidzárlatot okozhat. Ne tisztítsa a készüléket magasnyomású mosóval, gőztisztítóval, tömlővel vagy szórópisztollyal.

Figyelem! **Anyagi kár / a készülék károsodásának veszélye**

A tisztítószerke és a ruhák előkezelésére szolgáló szerek (pl. folteltávolító, spray előmosáshoz stb.) a készülék felületeivel érintkezve kárt okozhatnak. Emiatt, kérjük, vegye figyelembe a következőket:

- Ügyeljen, hogy ilyen szerek ne érintkezzenek a készülék felületeivel.
- A készüléket kizárólag vízzel és egy puha, nedves ruhával tisztítsa meg.
- Azonnal törölje le a mosószert, permetet és egyéb maradványokat.

Alsó egység tisztítása

Ez a készülék automatikus öntisztítási funkcióval rendelkezik. A ruhaneműből származó pihéket nem kell minden szárítás után eltávolítani, mivel azok összegyűlnek az alsó egységben.

Annak érdekében, hogy ne befolyásolja a készülék működését, csak a következő esetekben **kell** megtisztítani az alsó egységet (a pihegyűjtőt és a piheszűrőt):

- A kijelzőn megjelenik a következő üzenet: .
- A készülék ápolása előtt.

Az alsó egységet **tetszőlegesen** bármikor megtisztíthatja.

Utasítás: A készüléket üzemelés után kb. 30 percig hagyja hűlni, mielőtt elkezdi a tisztítást.

A következőképpen tisztíthatja az alsó egységet:

1. A fogantyúval nyissa ki a szervízfedelelet.

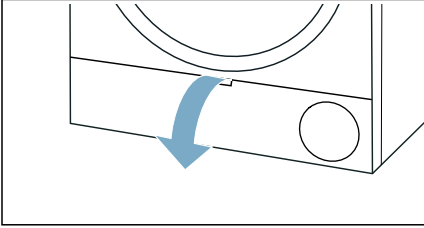

2. Reteszolja ki a hőcserélő burkolatának karját.

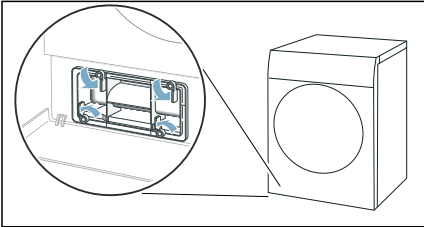

3. A fogantyúnál húzza ki a hőcserélő burkolatát.

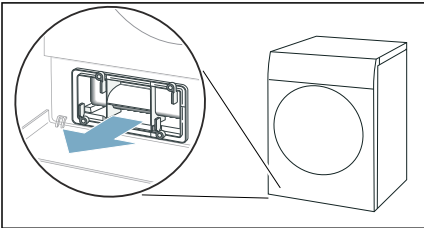

4. Gondosan távolítsa el minden pihét a hőcserélő burkolatáról és a pihefogóból.

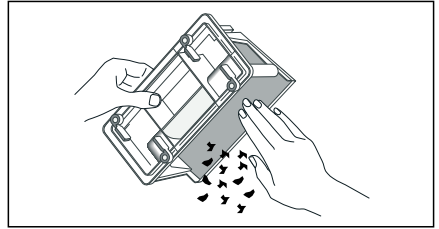

Utasítás: Ügyeljen arra, hogy ne maradjanak szennyeződések a hőcserélő burkolatának tömítésein.

5. A hőcserélő burkolatának és a piheszűrőnek a belső oldalát folyó vízben alaposan öblítse le, majd szárítsa meg.

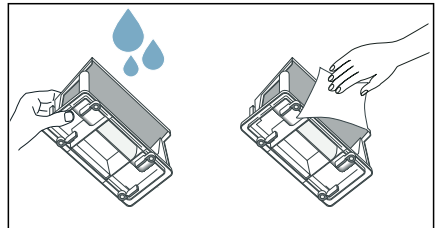
**Utasítások**

- Erősebb szennyeződés esetén a tisztításhoz használhat egy puha kefét.
- A pihegyűjtő szűrőjét alaposan szárítsa meg leöblítés után. A nedves piheszűrő meghosszabbíthatja a szárítási időt, és befolyásolhatja a szárítási eredményt.

6. Vízszintesen húzza ki a pihetartályt.

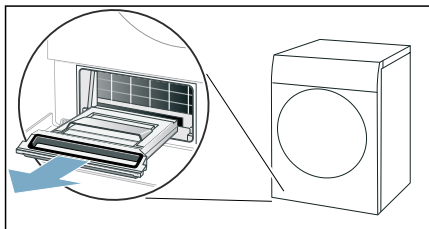

Utasítás: A pihetartályban lehetnek nedves pihék, illetve maradék víz is, ami a kihúzáskor kicsepeghet.

7. Nyissa fel a pihegyűjtőt és távolítsa el a pihéket.

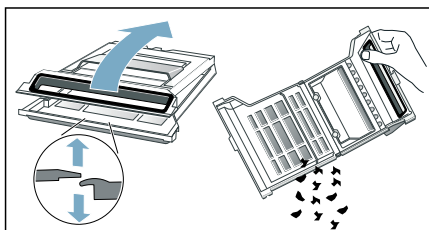

8. A pihegyűjtő szűrőjét folyó vízben alaposan öblítse le, majd szárítsa meg.

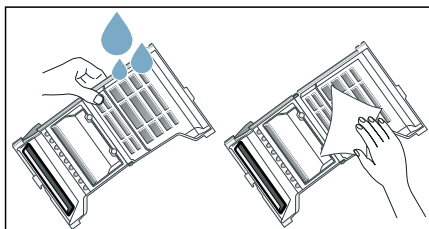

Utasítások

- Erősebb szennyeződés esetén a tisztításhoz használhat egy puha kefért.
- Ügyeljen arra, hogy ne távolítsa el és ne sértse meg a pihegyűjtő tömítését.
- A pihegyűjtő mosogatógépben is tisztítható.
- A pihegyűjtő szűrőjét alaposan szárítsa meg leöblítés után.

9. Csukja be a pihetartályt.

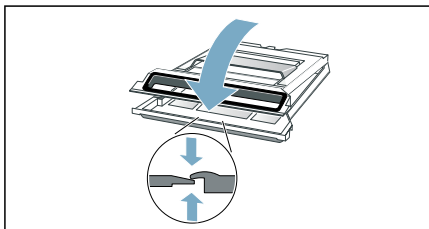

Utasítás: Ügyeljen arra, hogy a pihetartály teljesen becsukódjon.

10. Vízszintesen tolja be ütközésig a pihetartályt.

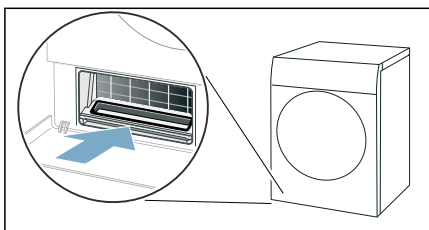

11. A fogantyúnál tolja be a hőcserélő burkolatát.

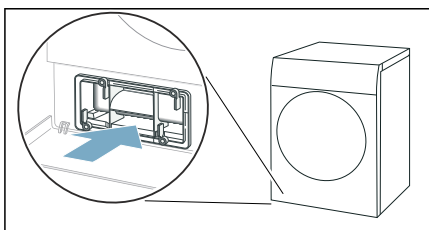

Utasítás: Csak akkor tudja betolni a hőcserélő burkolatát, ha a pihetartály a készülékben van.

12. Reteszelve be a hőcserélő burkolatának karját.

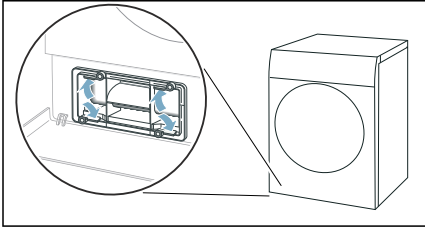

13. Csukja be a szervizfedelelet.

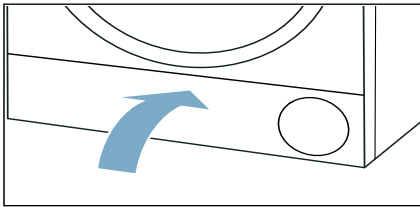

Megtisztította a készülék alsó egységét.

Figyelem!

Anyagi kár / a készülék károsodásának veszélye

Ha boholygyűjtő (pl. boholyzsűrő vagy boholytartály, a készüléktől függően) nélkül működteti a készüléket, vagy ha a boholygyűjtő hiányos vagy hibás, az a készülék károsodását okozhatja.

Ne működtesse a készüléket boholygyűjtő nélkül vagy hiányos, illetve hibás boholygyűjtővel.

A nedvességszenzor tisztítása

Utasítás: A nedvességszenzor a ruhanemű nedvességét méri. Hosszú használat után a nedvességszenzoron vízkő vagy mosó- és ápolószerek maradványai rakódhatnak le vékonyan. Ezeket a lerakódásokat rendszeresen el kell távolítani, különben ronthatják a szárítási eredményt.

1. Nyissa ki az ajtót.

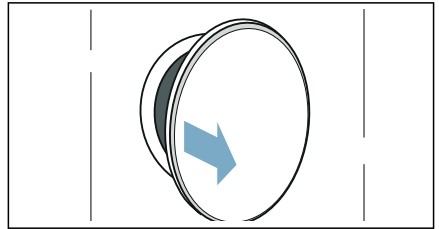

2. A nedvességszenzort sima felületű szivaccsal tisztítsa.

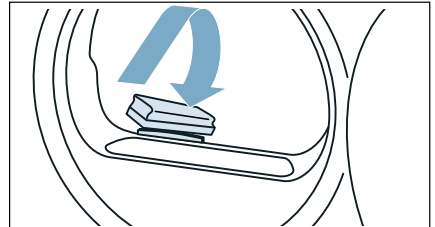

Figyelem!

A nedvességszenzor károsodhat.

A nedvességszenzor nemesacélból készült. Ne tisztítsa a szenzort súrolószerszeggel és fém dörzsszivaccsal.

Kondenzvíztartály szűrőjének tisztítása

Utasítás: A kondenzvíztartály szűrője a kondenzvíz szűrésére szolgál, amelyet a rendszer a készülék automatikus tisztításához használ fel.

1. Vízszintesen húzza ki a kondenzvíztartályt.

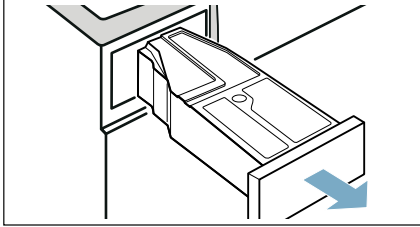

2. Öntse ki a kondenzvizet.
3. Vegye ki a szűrőt.

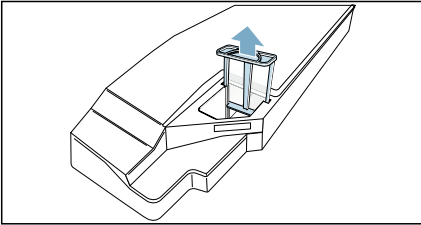

4. Tisztítsa meg a szűrőt folyó meleg vízzel vagy mosogatógépben.
Utasítás: Erősebb szennyeződés esetén a tisztításhoz használhat egy puha kefét.
5. Tolja vissza a szűrőt, amíg érezhetően a helyére pattan.

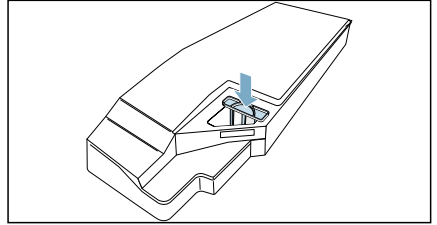

Figyelem!

Szűrő nélkül bolyhok kerülhetnek a készülékbe, és károsíthatják azt.

A készüléket csak behelyezett szűrővel működtesse.

6. Tolja be a kondenzvíztartályt, amíg hallhatóan a helyére pattan.

A készülék ápolása

A készülék további tisztítási programokat kínál, amelyeket végrehajthat a készülék tisztításához:

- A készülék egyszerű ápolásával eltávolítja a készülékben esetlegesen lerakódott kisebb szennyeződések.
- A készülék intenzív ápolásával eltávolítja a készülékben esetlegesen lerakódott makacs szennyeződések, illetve a hosszabb állásidő után képződött szagokat.

Mielőtt végrehajtja a készülék ápolását, elő kell készítenie azt.

Figyelmeztetés

Forrásveszély/anyagi és készülékkárok!

Ha kilöttyen vagy kifut, a forrásban lévő vagy forró víz súlyos forrázásokhoz, illetve anyagi vagy készülékkárokhoz vezethet.

Ehhez a készülékhez, alkatrészeihez és tartozékaihoz ne használjon forrásban lévő vizet. A forró víz vagy gőz ne érintkezzen a bőrével.

Figyelmeztetés

Mérgezés / anyagi kár veszélye!

A kondenzvíz nem iható, és bolyhokkal szennyezett. A szennyezett kondenzvíz káros lehet az egészségre, illetve anyagi kárt okozhat.

Ne igya meg, és ne használja fel.

A készülék ápolásának előkészítése

A készülék előkészítése az ápolásra

A készüléket elő kell készíteni a készülék egyszerű vagy intenzív ápolása **előtt**.

A készüléket a következőképpen készítse elő az ápolásra

1. Tisztítsa meg az alsó egységet. → 50. oldal
2. Nyissa ki az ajtót.
3. Vegye ki a ruhaneműket.

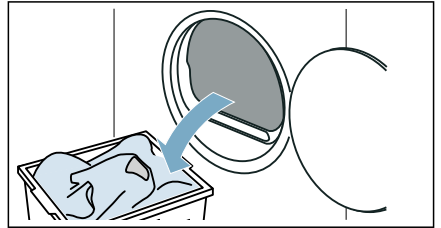

4. Zárja be az ajtót.
5. Vízszintesen húzza ki, majd ürítse ki a kondenzvíztartályt.

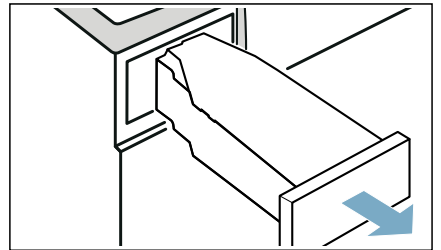

6. Nyomja meg a ① gombot a készülék bekapcsolásához.

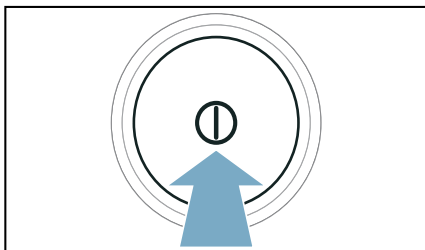

A készülék elő van készítve az ápolásra.

A kondenzvíztartály előkészítése a készülék ápolására

Ha a készülék kondenzvizét az elvezető tömlőn keresztül vezeti el, a készülék egyszerű vagy intenzív ápolása **előtt** elő kell készítenie a kondenzvíztartályt.

A kondenzvíztartályt a következőképpen készítse elő az ápolásra:

1. Vegye ki a behelyezett dugaszt a kondenzvíztartályon lévő mélyedésből.

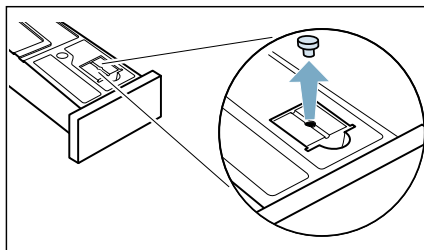

2. A kondenzvíztartályt fordítsa el 180°-kal az alsó oldalára, és helyezze be a dugót.

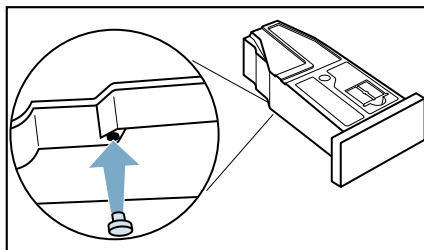

3. Tisztítsa meg a kondenzvíztartály szűrőjét. → 54. oldal

A kondenzvíztartály elő van készítve az ápolásra.

Utasítás: Ha a készülék kondenzvizét az elvezető tömlőn keresztül vezeti el, a készülék egyszerű vagy intenzív ápolása **után** hajtsa végre ezeket a lépéseket fordított sorrendben.

A készülék egyszerű ápolásának végrehajtása

Végrehajthatja a készülék egyszerű ápolását a készülékben esetlegesen lerakódott kisebb szennyeződések eltávolítására.

Utasítások

- Bizonyos használati idő elteltével készüléke automatikusan javasolja a készülék egyszerű ápolását. A kijelzőn a program indulása előtt 5 másodpercre, majd a program vége után megjelenik a **CP** figyelmeztetés. Ez a figyelmeztetés mindaddig újból megjelenik, amíg végre nem hajtotta a készülék teljes egyszerű ápolását.
- A készülék egyszerű ápolása kb. 1 órát vesz igénybe.

A következőképpen hajtsa végre a készülék ápolását:

1. Készüljön elő a készülék ápolására. → 55. oldal
2. Állítsa be az 1. pozícióban lévő programot.

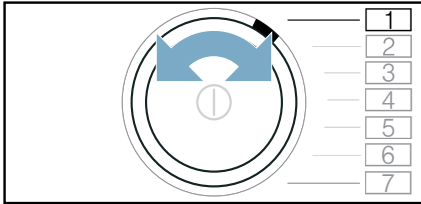

3. Tartsa lenyomva a  Drying Aim * (Szárítási cél) gombot, és ezzel egyidőben:
4. Állítsa be a 4. pozícióban lévő programot.

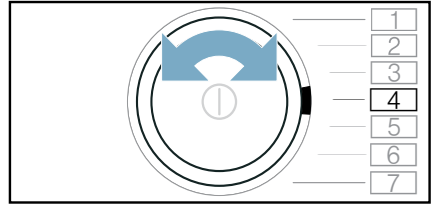

A kijelzőn váltakozva jelenik meg a **CP** és a programidő.

5. Öntsön kb. 1 ½ liter meleg csapvizet a vízgyűjtő tartályba.

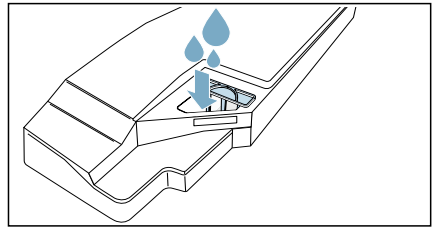

Utasítás: A vízgyűjtő tartályt tartsa mindig vízszintesesen, hogy a víz ki ne boruljon.

6. A kondenzvíztartályt tolja be, amíg bepattan.

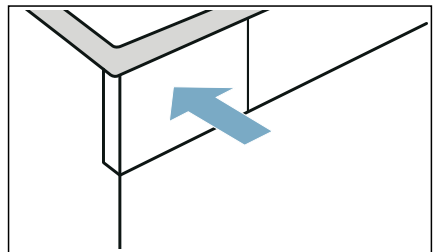

7. Nyomja meg a **Start/Reload** (Indítás/Újratöltés/ Szünet) elemet.

A készülék ápolása megkezdődik, és egy hangjelzés hallatszik.

A készülék ápolásának végén megjelenik a kijelzőn a **End** szimbólum, és egy hangjelzés hallatszik.

8. Vízszintesen húzza ki, majd ürtse ki a kondenzvíztartályt.

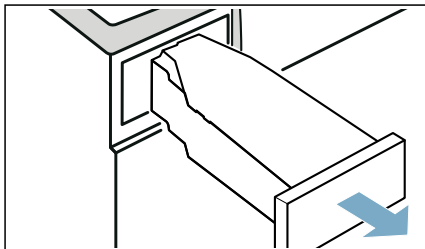

9. A kondenzvíztartályt tolja be, amíg bepattan.

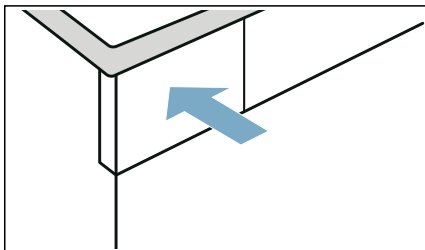

10. Nyomja meg a **⓪** gombot a készülék kikapcsolásához.

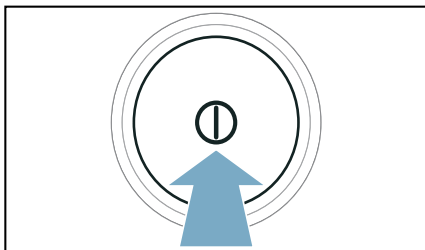

Végrehajtotta a készülék ápolását.

A készülék intenzív ápolásának végrehajtása

Végrehajthatja a készülék intenzív ápolását a készülékben esetlegesen lerakódott makacs szennyeződések, illetve az egy hónapnál hosszabb állásidő után képződött szagok eltávolításához.

Utasítások

- A készülék intenzív ápolása kb. 4 órát vesz igénybe. Az időtartam hosszabb lehet, ha nem időben hajtja végre a szükséges kezelési lépéseket a program folyamán.
- A készülék intenzív ápolását a program elindulása után nem szabad megszakítani.
- A készülék intenzív ápolásához szüksége lesz az eredeti tisztítószerre, amelyet a következő azonosítószámon rendelhet meg a vevőszolgálatától: **00311829**. Az egyes országok vevőszolgálati elérhetőségei megtalálhatók a mellékelt vevőszolgálati jegyzékben.



Figyelmeztetés

Anyagi kár / a készülék károsodásának veszélye és sérülésveszély!

A más gyártótól származó pótalkatrész vagy tartozék használata veszélyes, és sérüléssel, anyagi kárral vagy a készülék károsodásával járhat. Biztonsági okokból kizárólag eredeti pótalkatrészeket és tartozékokat használjon.

Figyelem!

Anyagi kár / a készülék károsodásának veszélye

Ha nem megfelelő mennyiségű mosószer vagy tisztítószer adagol a készülékbe, anyagi kár keletkezhet, vagy a készülék károsodhat. Mosó-, ápoló-, tisztító- és öblítőszer használatakor kövesse a gyártó utasításait.

A következőképpen hajtsa végre a készülék ápolását:

1. Készüljön elő a készülék ápolására. → 55. oldal
2. Állítsa be az 1. pozíción lévő programot.

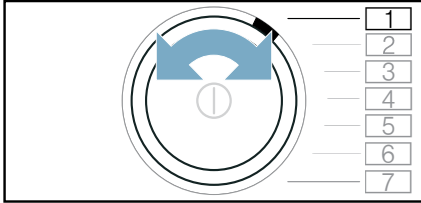

3. Tartsa lenyomva a  Drying Aim * (Szárítási cél) gombot, és ezzel egyidőben:
4. Állítsa be a 4. pozíción lévő programot.

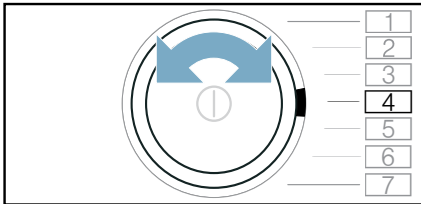

A kijelzőn váltakozva jelenik meg a **CP** és a programidő.

5. Nyomja meg az **+** elemet.
A kijelzőn váltakozva jelenik meg a **CP2** és a programidő.
6. Vízszintesen húzza ki, majd ürítse ki a kondenzvíztartályt.

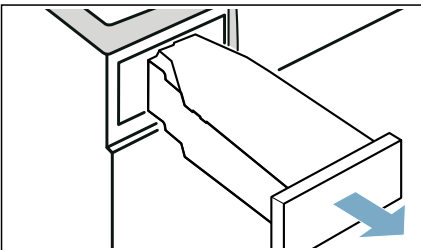

7. Öntsön egy üveg eredeti készülékápoló szert és kb. 1 ½ liter meleg csapvizet a vízgyűjtő tartályba.

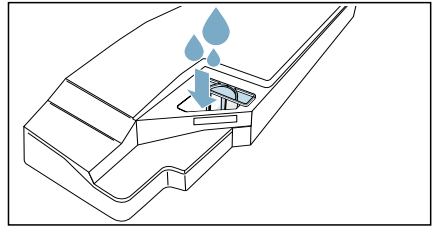

Utasítás: A vízgyűjtő tartályt tartsa mindig vízszintesen, hogy a víz ki ne boruljon.

8. A kondenzvíztartályt tolja be, amíg bepattan.

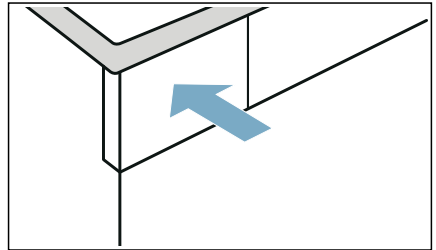

9. Nyomja meg a **Start/Reload** (Indítás/Újratöltés/ Szünet) elemet.

A készülék ápolása megkezdődik, és egy hangjelzés hallatszik. Körülbelül három óra elteltével a készülék szünetelteti az ápolást, és a kijelzőn villogni kezd a fennmaradó programidő.

10. Vízszintesen húzza ki, majd ürítse ki a kondenzvíztartályt.

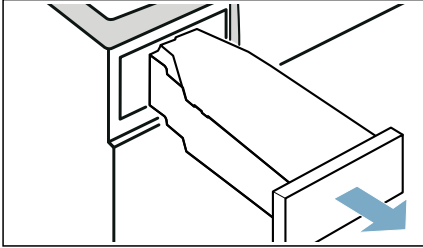

11. Öntsön kb. 1 ½ liter meleg csapvizet a vízgyűjtő tartályba.

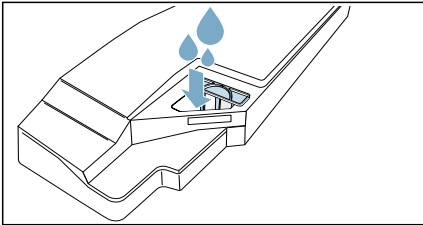

Utasítás: A vízgyűjtő tartályt tartsa mindig vízszintesen, hogy a víz ki ne boruljon.

12. Óvatosan fordítsa el vízszintesen a kondenzvíztartályt, és ürítse ki az eredeti tisztítószer maradékának kiöblítésére.

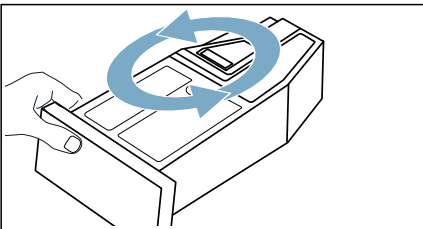

13. Öntsön kb. még 1 ½ liter meleg csapvizet a vízgyűjtő tartályba.

14. A kondenzvíztartályt tolja be, amíg bepattan.

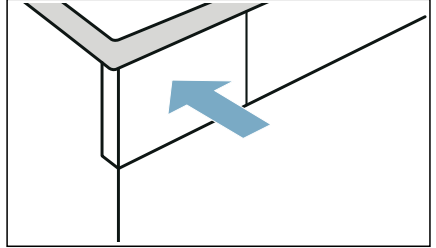

15. Nyomja meg a **Start/Reload** (Indítás/Újratöltés/Szünet) elemet.

A készülék ápolása folytatódik. A készülék ápolásának végén megjelenik a kijelzőn a **End** szimbólum, és egy hangjelzés hallatszik.

16. Ürítse ki újra a kondenzvíztartályt.
17. A kondenzvíztartályt tolja be, amíg bepattan.

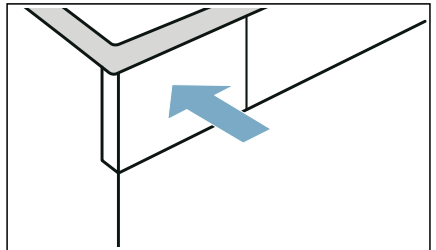

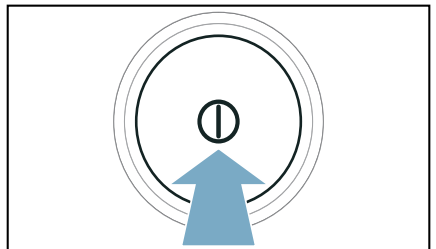

18. Nyomja meg a **⏻** gombot a készülék kikapcsolásához.



Végrehajtotta a készülék ápolását.

Súgó a készülékhez

Üzemzavar	Ok/Megoldás
A készülék nem indul el.	Ellenőrizze a hálózati csatlakozót és a biztosítékokat.
A készülék nem reagál és a kijelzőn a következő látható:  R i	<ul style="list-style-type: none"> ■ Egy szennyezett vagy nedves pihefogó alacsony környezeti hőmérséklet esetén befolyásolhatja a légáramlást a készülékben. <ul style="list-style-type: none"> - Tisztítsa meg az alsó egységet és alaposan szárítsa meg a pihefogót. → 50. oldal - Kapcsolja ki a készüléket, majd csatlakoztassa újra. - Nyomja meg a Start/▷ Reload (Indítás/Újratöltés/Szünet) gombot a program ismételt elindításához.
Gyűrődések.	<ul style="list-style-type: none"> ■ Túllépte a betölthető mennyiséget, vagy nem a textilfajtához megfelelő programot választotta. A programtáblázat tartalmaz minden szükséges információt. → 25. oldal ■ A ruhaneműt közvetlenül szárítás után vegye ki a dobból. Ha a ruhanemű a dobban marad, akkor meggyűrődik.
Kifolyik a víz.	<ul style="list-style-type: none"> ■ A készülék esetleg ferdén áll. Igazítsa meg a készüléket. ■ Ellenőrizze az alsó egységben a következőket: <ul style="list-style-type: none"> - a hőcserélő burkolata megfelelően reteszelve van-e. - a hőcserélő burkolatának tömítése nem szennyezett-e. → 50. oldal ■ Ha beszerelt választható vízelvezető tömlőt*, ellenőrizze, hogy a vízelvezető tömlő megfelelően van-e csatlakoztatva. → 47. oldal
A készülék szüneteltetett állapotban van, de a dob forog.	A készülék magas hőmérsékletet érzékelt, és elindított egy CoolDown-folyamatot. A hőmérséklet-szabályozás akár 10 percig is eltarthat. Bármiikor megszakíthatja a CoolDown-folyamatot az ajtó kinyitásával.
A program nem indul el	<p>Bizonyosodjon meg arról, hogy</p> <ul style="list-style-type: none"> ■ az ajtó be van csukva ■ a Child Lock 3 sec.  (Gyerekzár 3 sec.) ki van kapcsolva ■ megnyomta a Start/▷ Reload (Indítás/Újratöltés/Szünet) gombot <p>Utasítás: Ha a — Finished in +  (Kész) opcióval beállította a program késleltetését, a program későbbi időpontban fog elindulni.</p>
A program kijelzett tartama a szárítási folyamat közben változik.	Nem hiba. A nedvességszenzor határozza meg a ruhaneműben maradó nedvességet, illetve állítja be a program időtartamát (az időprogramok kivételével).

<p>A ruhanemű nem száradt meg megfelelően, vagy még túl nedves.</p>	<ul style="list-style-type: none"> ■ A meleg ruhanemű a program befejeződése után nedvesebbnek érződik, mint amilyen valójában. Teregesse ki és hagyja lehűlni a ruhaneműt. ■ Állítsa be a szárítási módot, vagy növelje a szárítási fokot. Ez azonos hőmérséklet mellett meghosszabbítja a szárítási időt. ■ Válasszon egy időprogramot a még nedves ruhanemű további szárításához. ■ Válasszon időprogramot egy kisebb betöltési mennyiséghez. ■ Ne lépje túl egy program maximálisan betölthető ruhamennyiségét. → 25. oldal ■ Tisztítsa meg a dobban található nedvességszenzort. A szenzoron vékony vízkőréteg vagy mosó- és ápolószerek maradványai rakódhatnak le, és ronthatják annak működését. → 53. oldal ■ A rendszer leállította a szárítást áramkimaradás, megtelt kondenzvíztartály vagy a maximális szárítási idő túllépése miatt. <p>Utasítás: Vegye figyelembe a ruhaneműre vonatkozó tippeket is. → 29. oldal</p>
<p>A szárítási idő túl hosszú.</p>	<ul style="list-style-type: none"> ■ A készülék pihével szennyezett lehet. Ez hosszabb szárítási időt okozhat. <ul style="list-style-type: none"> - Tisztítsa meg az alsó egységet. → 50. oldal - Hajtson végre teljes szárítást előszárítás nélküli ruhákkal, 3 kg-ot meghaladó betöltési mennyiséggel. <p>Utasítás: A készülék automatikus öntisztítása a kimosott ruhaneműkből származó kondenzvizet használja fel. Ha folyamatosan 3 kg alatti betöltési mennyiséget szárít, vagy folyamatosan használja a gyűrődésmentesítő funkciót, akkor a kimosott ruhaneműkből származó kondenzvíz nem elegendő a készülék automatikus öntisztításához. Szárítson rendszeresen előszárítás nélküli ruhákat, 3 kg-ot meghaladó betöltési mennyiséggel.</p> ■ A hőcserélő pihével szennyezett lehet. <ul style="list-style-type: none"> - Hajtsa végre a készülék egyszerű ápolását. → 57. oldal ■ A nedves piheszűrő meghosszabbíthatja a szárítási időt, és befolyásolhatja a szárítási eredményt. Az alsó egység piheszűrőjét alaposan szárítsa meg leöblítés után. → 50. oldal ■ Eltorlaszolt vagy szabadon nem hozzáférhető légbeömlő nyílás is meghosszabbíthatja a szárítási időt. Hagyja szabadon a légbeömlő nyílást. ■ Ha a környezeti hőmérséklet 15 °C-nál alacsonyabb vagy 30 °C-nál magasabb, akkor hosszabb lehet a szárítási idő, illetve megváltozhat a szárítási eredmény is. ■ Ha a helyiségben elégtelen a légkeringés, akkor hosszabb lehet a szárítási idő. Alaposan szellőztesse ki a helyiséget.
<p>Szágképződés a készülékben</p>	<p>Hajtsa végre a készülék intenzív ápolását. → 58. oldal</p>
<p>A helyiség páratartalma megnő.</p>	<p>Alaposan szellőztesse ki a helyiséget.</p>
<p>Szokatlan zörejek szárítás közben.</p>	<p>A szárítás során a kompresszor és a szivattyú működése üzemi zörejeket eredményez. Ez nem a készülék hibás működésére utal.</p>

Szárítás ellenére a készülék hidegnek érődik.	Nem hiba. A hőszivattyús készülék hatékonyan, alacsony hőmérsékleten végzi a szárítást.
A rendszer leállítja a szárítási programot.	Ha a szárítási program áramkimaradás miatt szakadt meg, akkor indítsa újra a programot, vagy vegye ki és teregesse ki a ruhaneműt.
Nincs kapcsolat az otthoni hálózattal.	<ul style="list-style-type: none"> ■ A Wi-Fi ki van kapcsolva. Az otthoni hálózathoz való csatlakozáshoz kapcsolja be a Wi-Fi-t. A kijelzőn meg kell jelennie a  szimbólumnak. ■ A Wi-Fi be van kapcsolva, de nem sikerült csatlakozni az otthoni hálózathoz. Ellenőrizze, hogy az otthoni hálózat elérhető-e, illetve csatlakoztassa újra a készüléket a hálózathoz.
A Home Connect nem működik.	<ul style="list-style-type: none"> ■ A Home Connecttel kapcsolatos segítséget itt talál: www.home-connect.com. ■ Attól függ, hogy készüléke Home Connect-funkcióit tudja-e használni, hogy a Home Connect-szolgáltatások elérhetők-e (pl. az alkalmazás rendelkezésre áll-e) országában. A Home Connect-szolgáltatás nem érhető el minden országban, Erre vonatkozó információkat itt talál: www.home-connect.com.
A víztartály feltöltésekor víz folyik ki.	<p>A víztartály teljesen meg van töltve. Ne töltsön több vizet a tartályba. Ha egy kevés víz már túlfolyt, az még nem probléma. → "Víztartály megtöltése" a(z) 44. Oldalon</p> <p>A víztartály szűrője a lerakódások következtében eldugulhatott. Vegye ki és tisztítsa meg a szűrőt.</p>
A gőzölős programok időtartama túl hosszú.	Az alacsony környezeti hőmérséklet növeli a gőzölős programok időtartamát.
Víz marad a kondenzvíztartályban, pedig az elvezetőtömlő* csatlakoztatva van a készülékhez.	Ha az opcionális elvezetőtömlő fel van szerelve, akkor a készülék öntisztító funkciója miatt a kondenzvíztartályban maradék víz marad.
* a készülék kivételétől és a rendelkezésre álló tartozéktól függően	

Utasítás: Ha a készülék ki- és bekapcsolásával nem tudja saját kezűleg elhárítani a hibát, forduljon a vevőszolgálatához. → 67. oldal



A készülék szállítása

Figyelmeztetés

Anyagi kár / a készülék károsodásának veszélye és sérülésveszély!

Ha a készüléket a kiálló részeinél (pl. az ajtajánál) fogva emeli meg vagy mozdítja el, ezek a részek letörhetnek, és sérülést okozhatnak. Ne mozgassa a készüléket annak kiálló részeinél fogva.

Figyelmeztetés **Sérülésveszély!**

- A készülék nehéz. Megemlése sérülést okozhat.
Ne emelje meg egyedül a készüléket.
- A készülék éles peremei elvágthatják a kezét.
A készüléket ne az éles széleinél fogja meg. A készülék emelésekor viseljen védőkesztyűt.

A készülék előkészítése szállításra:

1. Vízszintesen húzza ki, majd ürítse ki a kondenzvíztartályt.

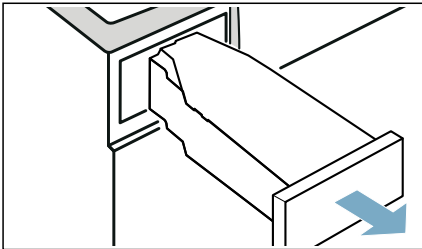

2. Tolja be újra a készülékbe a kondenzvíztartályt, amíg hallhatóan bepattan.

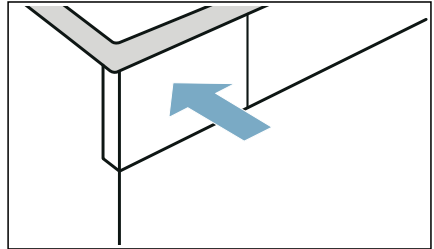

3. Kapcsolja be a készüléket.
4. Állítson be egy tetszőleges programot.
5. Nyomja meg a **Start/Reload** (Indítás/Újratöltés/Szünet) gombot.
6. Várjon 5 percig.
A rendszer leszivattyúzza a kondenzvizet.
7. Ürítse ki újra a kondenzvíztartályt.
8. Ha be van szerelve, távolítsa el a vízvezető tömlőt a mosdókagylóból, szifonból vagy összefolyóból. → 47. oldal

Figyelem!

Biztosítsa a készüléken, hogy a vízvezető tömlő ne tudjon kicsúszni a mosdókagylóból. Ne törje meg a vízvezető tömlőt.

9. Kapcsolja ki a készüléket.
10. A készülék csatlakozódugóját húzza ki az elektromos hálózathoz.
A készülék most szállításra kész.

Figyelem!

Anyagi és készülékkárok



A készülékben a szivattyúzás ellenére mindig található valamennyi víz. A maradék víz kifolyhat, és anyagi kárt okozhat.

A készüléket ezért állítva szállítsa.



Fogyasztási értékek

Fogyasztási értékek táblázata



Program	A ruhanemű centrifugálásához használt fordulatszám (ford./perc)	Időtartam** (perc)		Energiafogyasztás** (kWh-ban)	
Pamut		9 kg	4,5 kg	9 kg	4,5 kg
Szekrényszárász  *	1400	192	119	1,37	0,77
	1000	215	132	1,61	0,90
	800	238	145	1,85	1,03
Vasalás-szárász  *	1400	143	86	0,97	0,54
	1000	166	99	1,21	0,67
	800	189	112	1,45	0,80
Kímélő mosás		3,5 kg		3,5 kg	
Szekrényszárász  *	800	77		0,44	
	600	87		0,53	

* Programbeállítás az érvényes EN61121 szerint külső lefolyótömítő használata mellett.

** Az értékek a textilfaajtától, a szárítandó ruhanemű összetételétől, a textilában maradt nedvességtől, a beállított szárítási foktól, a ruhamennyiségtől, a környezeti feltételektől, valamint a kiegészítő funkciók használatától függően eltérhetnek a megadott értékektől.

Leghatékonyabb program pamuttextiliákhoz

A következő „standard pamutprogram” ( szimbólummal jelölve) a normál nedvességű pamut ruhanemű szárítására alkalmas, és a kombinált energiafogyasztás tekintetében a nedves pamut ruhanemű szárításához a leghatékonyabb.

Standard programok pamut ruhaneműhöz az aktuális 932/2012/EU rendeletnek megfelelően			
Program + szárítási mód	Betölthető mennyiség (kg-ban)	Energiafogyasztás (kWh-ban)	Programidő (percben)
 Pamut + Szekrényszárász 	9/4,5	1,61/0,90	215/132

Programbeállítás a 2010/30/EU irányelv szerint történő vizsgálathoz és energiafogyasztás címkézéséhez.



Műszaki adatok

Méreték:

850 x 600 x 640 mm

(magasság x szélesség x mélység)

Súly:

56 kg (modelltől függően)

Hálózati csatlakozás:

Hálózati feszültség: 220 - 240 V, 50 Hz

Névleges áram: 10 A

Névleges teljesítmény: 600 W

Maximális ruhamennyiség:

9 kg

Energiafogyasztás kikapcsolt

állapotban:

0,10 W

Energiafogyasztás bekapcsolva

hagyott állapotban:

0,10 W

Belső dobvilágítás*

Környezeti hőmérséklet**



5 - 35 °C

Energiafogyasztás hálózatra kapcsolt

(Wi-Fi) készenléti üzemmódban / időtartam:

1,2 W / 20 perc

* a készülék kivitelétől függően

** 10 °C alatti környezeti hőmérsékletnél a  **Remote Start** (Távoli indítás) funkció, valamint — **Finished in**   (Kész) funkció esetén a 24 órás maximális időtartam korlátozott lehet.



Ártalmatlanítás



A csomagolást környezetbarát módon ártalmatlanítsa.

Ez a készülék az elektromos és elektronikus berendezések hulladékaira vonatkozó 2012/19/EU európai irányelvnek (waste electrical and electronic equipment – WEEE) megfelelő jelöléssel rendelkezik.

Az irányelv keretén belül a használt készülékek egész Európában érvényes visszavételének és hasznosításának.

Figyelem!

Tűzveszély/Mérgezésveszély/Anyagi és készülékkár

A készülék környezetbarát, de gyúlékony R290 hűtőközeget tartalmaz. A szakszerűtlen ártalmatlanítás tüzet és mérgezést okozhat.

Szakszerűen ártalmatlanítsa a készüléket, és ügyeljen arra, hogy a hűtőközeg körének csövei ne sérüljenek.



Vevőszolgálat

Ha a készülék ki- és bekapcsolásával nem tudja saját kezűleg elhárítani a hibát, forduljon a vevőszolgálatához. → Lásd a mellékelt vevőszolgálat-listát vagy a kihajtható oldalt.

Mindig megtaláljuk a megfelelő megoldást, hogy elkerülhető legyen a felesleges kiszállítás.

Adja meg a vevőszolgálatnak a készülék termékszámát (E-Nr.) és gyártási számát (FD).

E-Nr. _____ FD _____

E-Nr. Termékszám
FD Gyártási szám

Ezek az adatok megtalálhatók
*modelltől függően:

az ajtó belső oldalán*/a kinyitott
szervizfedélen* és a készülék
hátoldalán.

Bízzon a gyártó hozzáértésében.

Forduljon hozzánk. Ezzel biztosítja, hogy a javítást szakképzett szerelők végzik el az eredeti pótalkatrészekkel.



Köszönjük, hogy Bosch háztartási készüléket vásárolt!

Regisztrálja új készülékét a MyBosch felületen, és a következő előnyöket élvezheti:

- **Szakértői tippek és trükkök készülékével kapcsolatban**
- **Garanciakiterjesztési lehetőségek**
- **Kedvezmény tartozékokra és pótalkatrészekre**
- **Digitális használati útmutató és minden készülékadat kéznél**
- **Egyszerűen elérhető a Bosch Háztartási Készülékek Vevőszolgálat**

Ingyenes és gyors regisztráció – akár mobiltelefonon is:

www.bosch-home.com/welcome



Segítségre van szüksége? Itt megtalálhatja.

Szakértői tanácsok Bosch háztartási készülékével kapcsolatban, problémamegoldás vagy javítás Bosch szakértők közreműködésével.

Tudjon meg mindent a Bosch által nyújtott támogatási módokról:

www.bosch-home.com/service

A mellékelt vevőszolgálati címlistában megtalálja a kapcsolatfelvételi adatokat minden országra vonatkozóan.

Robert Bosch Hausgeräte GmbH

Carl-Wery-Straße 34

81739 München, GERMANY

www.bosch-home.com



9001464952 (9907)

hu