



BOSCH

Yeni
cihazınızı şimdi
MyBosch'a kaydedin ve
ücretsiz avantajlardan
faydalanın:
[bosch-home.com/
welcome](http://bosch-home.com/welcome)



Çamaşır yıkama kurutma

WNA254X0TR

tr Kullanım Kılavuzu ve Kurulum Talimatları

Yeni amařır yıkama kurutma makineniz

Bosch marka bir yıkama kurutma makinesi almaya karar verdiniz.

Lütfen yıkama ve kurutma makinenizin kılavuzunu okumak için birkaç dakika zaman ayırınız.

Bosch markasının kalite beklentilerine cevap verebilmek için fabrikamızdan çıkan her yıkama kurutma makinesi itinayla işlevsellik ve kusursuz durum hususunda kontrol edilmiştir.

Ürünlerimize, aksesuarlara, yedek parçalara ve servislerimize yönelik daha fazla bilgiyi internet sitemiz www.bosch-home.com üzerinden elde edebilir veya Müşteri Hizmetleri merkezimizle irtibata geçebilirsiniz.

Farklı modellerin kullanma ve kurma kılavuzunu tarif eder, ilgili bölümlerde farklılara dikkat çekilir.



Yıkama kurutma makinenizi, Kullanım ve Kurulum kılavuzlarını okuduktan sonra çalıştırınız!

AEEE Yönetmeliğine Uygundur

Kullanım Süresi: 10 YIL (Ürünün fonksiyonunu yerine getirebilmesi için gerekli yedek para bulundurma süresi)

Garanti Şartları

- Malın ayıplı olduğunun anlaşılması durumunda tüketici, 6502 sayılı Tüketicinin Korunması Hakkında Kanununun 11 inci maddesinde yer alan;
 - **Sözleşmeden dönme**
 - **Satış bedelinden indirim isteme,**
 - **Ücretsiz onarılmasını isteme,**
 - **Satılanın ayıpsız bir misli ile değiştirilmesini isteme,**haklarından birini kullanabilir.
- **Tüketicinin bu haklarından ücretsiz onarım hakkını** seçmesi durumunda satıcı; işçilik masrafı, değiştirilen para bedeli ya da başka herhangi bir ad altında hiçbir ücret talep etmeksizin malın onarımını yapmak veya yaptırmakla yükümlüdür. Tüketici ücretsiz onarım hakkını üretici veya ithalatıya karşı da kullanılabilir. Satıcı, üretici ve ithalatı tüketicinin bu hakkını kullanmasından müteselsilen sorumludur.
- Tüketicinin, **ücretsiz onarım hakkını** kullanması halinde malın;
 - Garanti süresi içinde tekrar arızalanması,
 - Tamiri için gereken azami sürenin aşılması,
 - Tamirinin mümkün olmadığının, yetkili servis istasyonu, satıcı, üretici veya ithalatı tarafından bir raporla belirlenmesi durumlarında;

tüketici malın bedel iadesini, ayıp oranında bedel indirimini veya imkan varsa malın ayıpsız misli ile değiştirilmesini satıcıdan talep edilir. Satıcı, **tüketicinin talebini reddedemez.** Bu talebin yerine getirilmemesi durumunda satıcı, üretici ve ithalatçı müteselsilen sorumludur.

- Malın kullanım kılavuzunda yer alan hususlara aykırı kullanılmasından kaynaklanan arızalar garanti kapsamı dışındadır.
- Tüketici, garantiden doğan haklarının kullanılması ile ilgili olarak çıkabilecek uyuşmazlıklarda yerleşim yerinin bulunduğu veya tüketici işleminin yapıldığı yerdeki **Tüketici Hakem Heyetine veya Tüketici Mahkemesine** başvurabilir.

Görüntüleme kuralları

⚠ Uyarı!

Bu sembol kombinasyonu ve işaret sözcüğü muhtemel bir tehlike durumuna işaret etmektedir. Göz ardı edilmesi ölüme veya yaralanmalara sebep olabilir.

Dikkat!

Bu işaret sözcüğü muhtemel bir tehlike durumuna işaret etmektedir. Göz ardı edilmesi durumunda mal ve/veya çevre zararına sebep olabilir.

Uyarı / ipucu

Cihaz kullanımına ilişkin uyarılar / faydalı bilgiler.













1. 2. 3. / a) b) c)

İşlem adımları sayılarla veya rakamlarla gösterilir.

- / -

Listeler bir kutucuk veya bir satırbaşı ile ifade edilir.

İçindekiler

	Kullanım amacı	5		Deterjan	28	
	Güvenlik talimatları	6		Doğru deterjan seçimi	28	
	Çocuklar/insanlar/hayvanlar	6		Enerji ve deterjan tasarrufu	28	
	Kurulum	7		Programlara genel bakış	29	
	İşletim	9		Seçilebilir program	29	
	Temizlik/Bakım	11		Kurutma tablosu	33	
	Çevre korunması	12		Program varsayılan ayarları	34	
	Ambalaj/kullanılmış cihaz	12		♨ Sıcaklık <40°C <60°C	34	
	Ekonomik kullanım için ipuçları	13		⌚ Sıkma devri	34	
	Konulandırma ve bağlantı	13		⌚ Kalan süre	34	
	Standart aksesuarlar	13		İlave program ayarları	35	
	Güvenlik talimatları	14		☀ Kurutma	35	
	Kurulum yüzeyi	14		🧼 Leke çıkarma	35	
	Platform veya ahşap geçme zemin üzerine kurulum	15		👉 Ön işlem	36	
	Cihazın mutfağa monte edilmesi	15		👑 İlave durulama	36	
	Taşıma civatalarının çıkarılması	15		⌚ SpeedPerfect	36	
	Destek çubuklarının çıkarılması	16		Cihazın çalıştırılması	36	
	Hortum ve kablo uzunlukları	17		Cihazın hazırlanması	36	
	Su girişi	17		Program seçilmesi/cihazın açılması	37	
	Su çıkışı	18		Çamaşırların tambura yerleştirilmesi	37	
	Hızalanması	19		Deterjan ve bakım ürününün dozajlanması ve eklenmesi	37	
	Elektrik bağlantısı	20		Programın başlatılması	38	
	İlk kez yıkamadan önce	21		Çocuk kilidi	38	
	Taşıma	21		Çamaşır eklenmesi/çıkarılması	39	
	Cihazın öğrenilmesi	23		Programın değiştirilmesi	39	
	Cihaz	23		Programın iptal edilmesi	39	
	Kontrol paneli	24		Program sonu	39	
	Ekran paneli	25		Çamaşırın boşaltılması/cihazın kapatılması	40	
	Çamaşır	26		Cihaz ayarları	40	
	Çamaşırların yıkama için hazırlanması	26			Sensörler	41
	Çamaşırların kurutma için hazırlanması	27		Dengesiz yük algılama sistemi	41	
	Kolalama	27				
	Boyama/boyasını çıkarma	27				

**Temizlik ve bakım41**

Cihaz gövdesi/kontrol paneli	41
Tambur	41
Kireç giderme	41
Deterjan çekmecesindeki boşaltılması, deterjan çekmecesindeki ve yuvasının temizlenmesi	42
Boşaltma pompası tıkalı	42
Sifondaki tahliye hortumu tıkanmış	44
Su beslemesindeki filtre tıkanmış	44

**Hatalar ve olası çözüm yöntemleri45**

Acil durum kolu	45
Ekran panelindeki bilgiler	45
Hatalar ve olası çözüm yöntemleri	47

**Satış sonrası servis51****Tüketim değerleri52****Teknik veriler53****Aqua-Stop garantisi53****Kullanım amacı**

- Cihaz, kişisel ve evsel kullanım amacıyla tasarlanmıştır.
- Bu cihazı donma ihtimali olan yerlerde ve/veya dış etkilere açık mekanlarda kurmayınız ve çalıştırmayınız. Eğer kalan su donarsa cihaza zarar verme riski mevcuttur. Hortumlar donarsa kırılabilir veya patlayabilir.
- Bu cihaz sadece, makinede yıkanabilir çamaşırlar ve elle yıkanabilir yünülerden (çamaşır üzerindeki etikete bakınız) oluşan evsel çamaşırların yıkanması için kullanılabilir. Cihazı, bunun dışında amaçlarla kullanmak kullanım amacının dışına çıkmak sayılır ve yasaktır.
- Bu cihaz sadece, suyla yıkanmış ve tamburlu makinede kurutulmaya uygun (çamaşır üzerindeki etikete bakınız) çamaşırların kurutulması ve havalandırılması için kullanılmalıdır. Cihazı, bunun dışında amaçlarla kullanmak kullanım amacının dışına çıkmak sayılır ve yasaktır.
- Bu cihaz şebeke suyuyla ve piyasada bulunan deterjanlar ile bakım ürünleriyle (çamaşır makinesinde kullanılmaya uygun olan) kullanılmak için tasarlanmıştır.
- Bu cihaz denizden yüksekliği en fazla 4000 metre olan yerlerle kullanılmak üzere tasarlanmıştır.

Cihazı açmadan önce:

Cihaz üzerinde görünür bir hasar olup olmadığını kontrol ediniz. Eğer hasarlı ise cihazı çalıştırmayınız. Bir problem ortaya çıkarsa lütfen yetkili satıcınızla veya müşteri hizmetlerimizle iletişime geçiniz.

Bu cihaz ile birlikte verilen çalıştırma ve kurulum talimatlarını ve diğer tüm bilgileri okuyunuz ve uygulayınız.

Tüm dokümanları sonraki kullanımlar veya ürünü sonradan kullanacak kişiler için saklayınız.

Güvenlik talimatları

Aşağıdaki güvenlik bilgileri ve uyarıları sizi yaralanmalardan korumak ve çevrenizde maddi hasarı önlemek için verilmiştir.

Yine de gereken önlemlerin alınması ve cihazı kurarken, bakımını yaparken, temizlerken ve çalıştırırken gereken özenin gösterilmesi önemlidir.

Çocuklar/insanlar/hayvanlar

Uyarı

Ölüm tehlikesi!

Çocuklar ve cihazın kullanımı ile ilgili riskleri kestiremeyecek olan kişiler kendilerini yaralayabilir veya hayati tehlike içeren bir durumda bulabilirler. Lütfen aşağıdakilere dikkat ediniz:

- Cihaz, kontrol altında oldukları sürece veya cihazın güvenli kullanımı ile ilgili bilgi almaları ve cihazın kullanımı ile ilgili potansiyel riskleri anlamaları halinde 8 yaşın üstündeki çocuklar ve düşük fiziksel, algısal ve zeka kapasitesine sahip kişiler tarafından kullanılabilir.
- Çocuklar cihazla oynamamalıdır.
- Çocukların bu cihazı denetimsiz şekilde temizlemelerine veya bakımını yapmalarına izin vermeyiniz.

- 3 yaşın altındaki çocukları ve hayvanları bu cihazdan uzak tutunuz.
- Çocuklar veya risklerin farkında olmayan kişilerin yakında olması durumunda cihazı gözetimsiz bırakmayınız.

Uyarı

Ölüm tehlikesi!

Çocuklar kendilerini cihazların içerisinde kilitleyebilir ve hayati tehlike altında bulabilirler.

- Cihazı bir kapının arkasında bırakmayınız, çünkü bu cihazın kapağını engelleyebilir veya tamamen açılmasını engelleyebilir.
- Bir cihaz kullanım ömrünün sonuna geldiğinde, şebeke kablosunu atmadan **önce** şebeke fişini prizden çekiniz ve cihazın kapağındaki kilidi imha ediniz.

Uyarı

Boğulma tehlikesi!

Eğer paket/plastik film veya paket parçaları ile oynamalarına izin verilirse çocuklar bunların içinde sıkışabilir veya kafalarını sokabilir ve boğulabilirler. Paketi, plastik filmi ve paketleme parçalarını çocuklardan uzak tutunuz.

⚠ Uyarı**Zehirlenme tehlikesi!**

Deterjanlar ve bakım ürünleri yutulmaları durumunda zehirlenmeye neden olabilir. Bunların yanlışlıkla yutulması durumunda doktora başvurunuz. Deterjan ve bakım ürünlerini çocukların ulaşamayacağı yerlerde muhafaza ediniz.

⚠ Uyarı**Göz/cilt tahrişi!**

Deterjanlar veya bakım ürünleri ile temas edilmesi göz/deride tahrişe neden olabilir. Deterjanın veya bakım ürününün gözlerinize veya cildinize temas etmesi halinde bol suyla durulayınız. Deterjan ve bakım ürünlerini çocukların ulaşamayacağı yerlerde muhafaza ediniz.

Kurulum**⚠ Uyarı****Elektrik çarpması/yangın/ maddi hasar/cihaz hasar riski!**

Cihaz doğru bir şekilde kurulmazsa tehlikeli durumlara neden olabilir.

Aşağıdakilere dikkat ediniz:

- Güç prizinizdeki şebeke voltajı cihaz üzerindeki nominal voltaja eşit olmalıdır (tanımlama plakası). Bağlı olan yükler ve gereken sigorta koruması tanımlama plakasında gösterilmiştir.

- Cihaz, zamanlayıcı gibi harici bir açma/kapama aygıtıyla donatılmamalı veya bir yardımcı tarafından düzenli olarak açılıp kapanan bir devreye bağlanmamalıdır.
- Şebeke fişi ve koruyucu kontak soketi birbirine uygun olmalı ve topraklama sistemi doğru bir şekilde monte edilmelidir.
- Tesisatın yeterli kesit alanı olmalıdır.
- Şebeke fişi her zaman serbestçe erişilebilir olmalıdır. Bu mümkün değilse ilgili güvenlik yönetmeliklerine uygunluk adına kalıcı tesisata, elektrik kurulumu direktiflerine uygun bir anahtar (çok kutuplu ayırma) monte edilmelidir.
- Eğer bir artık akım devre kesici kullanılıyorsa sadece aşağıdaki işaret bulunanı kullanınız: . Bu işaretin bulunması, geçerli tüm düzenlemeleri karşıladığından emin olmanın tek yoludur.

⚠ Uyarı**Elektrik çarpması/yangın/ maddi hasar/cihaz hasar riski!**

Eğer cihazın şebeke kablosu değiştirilmişse veya hasar görmüşse, bu elektrik çarpmasına, kısa devreye veya aşırı ısınma nedeniyle yangına neden olabilir. Şebeke kablosu bükülmemeli, ezilmemeli veya

değiştirilmemelidir ve herhangi bir ısı kaynağı ile temas etmemelidir.

Uyarı

Yangın/maddi hasar/cihaz hasar riski!

Uzatma kablolarının veya çoklu prizlerin kullanılması aşırı ısınma veya kısa devre nedeniyle yangına sebep olabilir.

Cihazı doğrudan uygun şekilde kurulmuş topraklanmış bir prize bağlayınız. Uzatma kabloları, çoklu prizler veya çok yollu kaplinler kullanmayınız.

Uyarı

Yaralanma/maddi hasar/cihaz hasar riski!

- Çalışırken cihaz titreşebilir veya hareket edebilir, potansiyel olarak yaralanma veya maddi hasara sebep olabilir. Cihazı temiz, düz ve tek parça bir yüzey üzerine koyunuz ve bir su terazisi kullanarak ayaktaki vidalar ile hizalayınız.
- Kaldırmak veya taşımak için cihazın dışarı çıkan herhangi bir parçasını kullanırsanız (örn. cihazın kapağı), bu parçalar kırılabilir ve yaralanmaya neden olabilir. Cihazı taşımak için cihazın dışarı çıkan parçalarını kullanmayınız.

Uyarı

Yaralanma tehlikesi!

- Cihaz çok ağırdır. Kaldırılması yaralanmaya neden olabilir. Cihazı kendi başınıza kaldırmayınız.
- Cihaz ellerinizi kesebileceğiniz keskin kenarlara sahiptir. Cihazı keskin kenarlarından tutmayınız. Kaldırmak için koruyucu eldiven kullanınız.
- Eğer hortumlar ve şebeke kabloları doğru şekilde döşenmezse, takılarak düşmeye ve yaralanmalara neden olabilir. Hortumları ve kabloları takılma riski oluşturmayacak şekilde döşeyiniz.

Dikkat!

Maddi hasar/cihaz hasarı

- Eğer su basıncı çok yüksek veya çok düşükse, cihaz doğru çalışmayabilir ve bu maddi hasar veya cihaz hasarı ile sonuçlanabilir. Su besleme tesisatındaki su basıncının en az 100 kPa (1 bar) olduğundan ve 1000 kPa (10 bar) değerini geçmediğinden emin olunuz.
- Su hortumları değiştirilir veya hasar görürse, bu maddi hasara veya cihaz hasarına neden olabilir. Su hortumları bükülmemeli, ezilmemeli, değiştirilmemeli veya hasar görmemelidir.

- Su beslemesinin başka marka hortumlar kullanılarak yapılması maddi hasara veya cihaz hasarına neden olabilir. Sadece cihaz ile birlikte verilen veya orijinal yedek parça hortumları kullanınız.
- Cihaz taşıma için taşıma kilitleme cihazları ile sabitlenir. Eğer taşıma kilitleme cihazları cihaz çalışmadan önce çıkarılmıyorsa, bu cihazda hasara neden olabilir. Cihazı ilk kez kullanmadan önce tüm taşıma kilitleme cihazlarının çıkarılması çok önemlidir. Bu taşıma kilit cihazlarını ayrı bir yerde saklayınız. Cihazın taşıma sırasında hasar görmemesini sağlamak için eğer cihaz taşınacaksa, bu taşıma kilit cihazlarının yeniden takılması önemlidir.

İşletim

Uyarı

Patlama/yangın riski!

Solvent, yağ, parafin, parafin çıkarıcı, boya, gres veya leke çıkarıcı ile temas eden çamaşırlar makinede kurutulduklarında alev alabilir ve hatta cihazın patlamasına neden olabilir. Lütfen aşağıdakilere dikkat ediniz:

- Makinede kurutmadan önce çamaşırları derinlemesine ılık su ile durulayınız.

- Çamaşırlar ilk olarak yıkanmamışsa bunları kurutmak üzere makineye koymayınız.
- Çamaşırları temizlemek için endüstriyel temizlik maddeleri kullanılmışsa cihazı kullanmayınız.

Uyarı

Patlama/yangın riski!

- Leke çıkarıcı/temizleme solventi gibi solvent içeren temizlik malzemeleri ile ön işlem yapılan çamaşırlar, tamburda patlamaya neden olabilir. Makinede yıkamadan önce çamaşırları bol su ile durulayınız.
- Kurutma devam ederken bazı cisimler alev alabilir veya cihazın yanmasına veya patlamasına neden olabilir. Çamaşırların ceplerindeki çakmak ve kibritleri çıkarınız.
- Eğer cihaz çevresindeki havada kömür tozu veya ince toz varsa, bu bir patlamaya neden olabilir. Çalışma sırasında cihaz çevresindeki alanın temiz tutulduğundan emin olunuz.

⚠ Uyarı

Yangın/maddi hasar/cihaz hasar riski!

Kurutma çevrimi tamamlanmadan önce program sona erdirilirse, bu çamaşırın yeterince soğumasını engelleyebilir ve çamaşırın ateşlenmesine veya malzeme hasarına veya cihazın hasar görmesine neden olabilir.

- Kurutma çevriminin son kısmında, tamburdaki çamaşır ısıtılmaz (soğutma çevrimi). Bu değişmeyeceği bir sıcaklıkta kalmasını sağlamak içindir.
- Kurutma çevrimi bitmeden önce siz tüm parçaları tamburdan çıkarana ve bunları yayana kadar cihazı kapatmayınız (ısıyı yok etmek için).

⚠ Uyarı

Zehirlenme tehlikesi!

Solvent içeren temizlik maddeleri zehirli duman çıkarabilir, örn. temizlik solventi. Solvent içeren temizlik malzemeleri kullanmayınız.

⚠ Uyarı

Yaralanma tehlikesi!

- Açıkken cihazın kapağı üzerine ağırlığınızı vererseniz veya otursanız, cihaz devriliş yaralanmaya neden olabilir. Kapağı açıkken ağırlığınızı cihaz üzerine vermeyiniz.

- Cihaz üzerine tırmanırsanız, tezgahı kırılabilir ve yaralanmaya neden olabilir. Cihazın üzerine çıkmayınız.
- Halen dönerken tambura dokunmanız halinde, ellerinizde yaralanma riski oluşur. Tamburun dönmesi tamamen durana kadar bekleyiniz.

⚠ Uyarı

Haşlanma tehlikesi!

Yüksek sıcaklıklarda yıkarken, sıcak deterjanlı su ile temas etmeniz durumunda (örn. deterjanlı suyu bir lavaboya boşaltırken) haşlanma tehlikemiz vardır. Sıcak deterjanlı suya elinizi sokmayınız.

⚠ Uyarı

Göz/cilt tahrişi!

Cihaz çalışırken deterjan çekmecesini açılmışsa deterjan ve bakım ürünü dışarı fırlatabilir. Deterjanın veya bakım ürününün gözlerinize veya cildinize temas etmesi halinde bol suyla durulayınız. Bunları yanlışlıkla yutmanız durumunda doktora başvurunuz.

Dikkat!**Maddi hasar/cihaz hasarı**

- Eğer cihaz içerisindeki çamaşır miktarı maksimum yük kapasitesinin üzerine çıkarsa, doğru şekilde çalışmayabilir veya bu maddi hasara veya cihazın hasar görmesine neden olabilir. Maksimum kuru çamaşır kapasitesinin üzerine çıkmayınız. Programların her biri için maksimum yük kapasitesine uyduğunuzdan emin olunuz.
- Köpük ve sünger cihazda kurutulursa deforme olabilir veya eriyebilir. Köpük veya sünger içeren çamaşırları cihazda kurutmayınız.
- Eğer cihaza yanlış miktarda deterjan veya temizleme maddesi koyarsanız, bu maddi hasara veya cihazın hasar görmesine neden olabilir. Deterjanları/bakım ürünlerini/temizlik maddelerini ve yumuşatıcıları üreticisinin talimatlarına uygun şekilde kullanınız.

Temizlik/Bakım**⚠ Uyarı****Ölüm tehlikesi!**

Cihaz elektrik gücü ile çalışır. Elektrikli parçalara dokunulması durumunda elektrik çarpması tehlikesi vardır. Lütfen aşağıdakilere dikkat ediniz:

- Cihazı kapatınız. Cihazın fişini prizden çıkarınız (fişi çekiniz).
- Elektrik fişini asla ıslak ellerle tutmayınız.
- Şebeke kablosu prizden çıkarılırken her zaman şebeke kablosunu değil prizi tutunuz, aksi takdirde şebeke kablosu hasar görebilir.
- Cihazda veya özelliklerinde teknik değişiklikler yapmayınız.
- Cihaz üzerinde onarımlar veya diğer çalışmalar sadece müşteri hizmetleri veya bir elektrik teknisyeni tarafından gerçekleştirilmelidir. Bu şebeke kablosunun değiştirilmesi için de geçerlidir (gerektiğinde).
- Yedek şebeke kabloları müşteri hizmetlerinden sipariş edilebilir.

⚠ Uyarı**Zehirlenme tehlikesi!**

Solvent içeren temizlik maddeleri zehirli duman çıkarabilir, örn. temizlik solventi. Solvent içeren temizlik malzemeleri kullanmayınız.

⚠ Uyarı**Elektrik çarpması/maddi hasar/cihaz hasar riski!**

Eğer cihaz içerisine nem girerse bu kısa devre yapmasına neden olabilir. Cihazınızı temizlemek için basınçlı bir yıkama cihazı, buharlı temizleyici, hortum veya püskürtme tabancası kullanmayınız.

Uyarı

Yaralanma/maddi hasar/cihaz hasar riski!

Farklı markalarda yedek parça ve aksesuarların kullanılması tehlikelidir ve yaralanma, maddi hasar veya cihazın hasar görmesi ile sonuçlanabilir. Güvenlik nedenlerinden dolayı, sadece orijinal parça ve aksesuar kullanınız.

Dikkat!

Maddi hasar/cihaz hasarı

Temizleme maddeleri ve çamaşır ön işlem maddeleri (örn. leke çıkarıcılar, ön yıkama spreyleri vb.) cihazın dış yüzeyine temas ederse cihaza zarar verebilirler. Lütfen aşağıdakilere dikkat ediniz:

- Bu maddelerin cihaz yüzeylerine temas etmesine izin vermeyiniz.
- Cihazı sadece su ve yumuşak nemli bir bezle temizleyiniz.
- Deterjan, sprey veya diğer artıkları hemen temizleyiniz.



Çevre korunması

Ambalaj/kullanılmış cihaz



Ambalajın çevreye duyarlı bir şekilde atılması.
Bu cihaz, kullanılmış elektrikli ve elektronik cihazlara ilişkin (atık elektrikli ve elektronik ekipman - WEEE) 2012/19/AB Avrupa Direktifi uyarınca etiketlenmiştir.
Talimat, kullanılmış cihazların iade ve geri dönüşüm şartlarını belirler ve tüm Avrupa Birliği ülkelerinde uygulanır.

Ekonomik kullanım için ipuçları

- Her zaman cihazı ilgili program için maksimum çamaşır miktarıyla doldurunuz.
- Normal kirli çamaşırları ön yıkama olmadan yıkayınız.
- Hafif ve normal kirli çamaşırlarda enerji ve deterjan tasarrufu yapabilirsiniz.
- Seçilebilir sıcaklıklar, kıyafetler üzerindeki bakım etiketlerine göre uygulanır. Enerji tasarrufu ve yıkama sonucunun optimum karışımını elde edecek şekilde cihazdaki sıcaklık ile etiketteki sıcaklık arasında farklılık olabilir.
- **Düşük güç modu:** Cihaz uzun süre çalıştırılmazsa (yaklaşık 5 dakika), program başlatılmadan önce ve program bittikten sonra gösterge panelinin ışığı söner, — (A gösterge lambası) yanıp sönmeye başlar. Herhangi bir tuşa basarak gösterge ekranının arka plan aydınlatmasını etkinleştirebilirsiniz. Düşük güç modu program çalışırken devreye sokulmamalıdır.
- Çamaşır makinede kurutulacaksa mümkün olan en hızlı sıkma hızını seçiniz. Çamaşır ne kadar az su içeriyorsa, kurutma için gereken süre ve enerji de o kadar az olur. Üzerinden su damlayacak kadar ıslak durumdaki çamaşırları kurutmayınız.



Konumlandırma ve bağlantı

Standart aksesuarlar

Bilgi: Cihazın taşıma esnasında zarar görüp görmediğini kontrol ediniz. Asla zarar görmüş bir cihazı kullanmayınız. Herhangi bir şikayetiniz olduğunda cihazı satın aldığınız bayiye veya müşteri hizmetlerine başvurunuz.

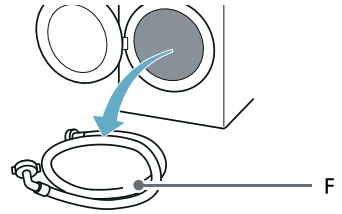
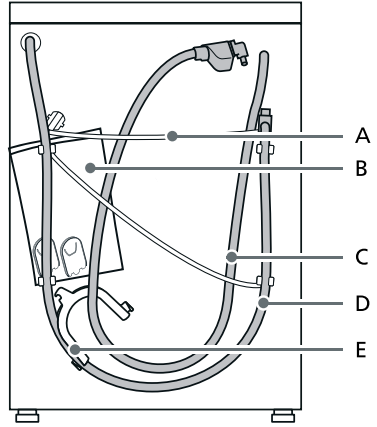

tr Konumlandırma ve bağlantı

- A Elektrik kablosu
B Çanta:
- Kurulum ve çalıştırma talimatları
 - Müşteri Hizmetleri adres rehberi*
 - Garanti*
 - Kurulum ve işletim talimatları için ek sayfa*
 - Taşıma desteklerini çıkardıktan sonra açık kalan kısımlar için kapatma kapakları
 - Home Connect Kurulum Kılavuzları*
- C AquaStop modellerinde su giriş hortumu
D Su tahliye hortumu
E Su tahliye hortumunu sabitleme dirseği*
F Standart/Aqua-Secure modellerinde soğuk su giriş hortumu
- * Modele bağlı olarak

Ayrıca, su tahliye hortumunu bir sifona bağlamak için bir hortum kelepçesi (24 - 40 mm çapında, yetkili satıcılardan temin edilebilir) gereklidir.

Yardımcı araç

- Hizalama için su terazisi
- Şu anahtarları kullanınız:
 - Taşıma desteklerini gevşetmek için WAF 13 ve
 - Cihaz ayaklarını hizalamak için WAF 17

Güvenlik talimatları

Uyarı

Yaralanma tehlikesi!

- Cihaz çok ağırdır. Cihazı kaldırırken/taşırken dikkat ediniz.

- Cihaz eğer çıkıntılı parçalardan (örn. cihaz kapağı) kaldırılmışsa parçalar kırılabilir ve yaralanmalara neden olabilir. Cihazı, çıkıntılı parçalarla kaldırmayınız.
- Eğer hortum ve elektrik kabloları doğru biçimde yerleştirilmemişse takılıp düşme ve yaralanma riski mevcuttur. Kabloları ve hortumları, takılıp düşme riski olmayacak biçimde yerleştiriniz.

Dikkat!

Cihaz hasar görebilir

Donmuş hortumlar yırtılabilir/patlayabilir. Cihazı donmaya maruz kalabileceği yerlere veya açık havadaki mekanlara monte etmeyiniz.

Dikkat!

Su hasarı

Su besleme hortumu ve tahliye hortumu için bağlantı noktalarında yüksek su basıncı mevcuttur. Sızıntıları ve su hasarlarını engellemek için bu bölümdeki talimatlara uymalısınız.

Bilgiler

- Burada listelenen güvenlik bilgilerinin yanı sıra, yerel su ve elektrik sağlayıcısının da özel talimatları olabilir.
- Şüphenez varsa cihazı bir uzmana bırakınız.

Kurulum yüzeyi

Bilgi: Cihazın oda içinde hareket etmesinin engellenmesi için alet stabil biçimde dengelenmelidir.

- Kurulum yeri kaymamalı ve düz olmalıdır.
- Yumuşak zeminler/zemin kaplamaları uygun değildir.

Platform veya ahşap geçme zemin üzerine kurulum

Dikkat!

Cihaz hasar görebilir

Cihaz, sıkma sırasında "gezinebilir" ve tabandan yana yatabilir/devrilebilir. Cihazın ayakları, tutma braketleri ile sabitlenmelidir. Sipariş no. WMZ 2200, WX 975600, CZ 110600, Z 7080X0.

Bilgi: Ahşap kirişli zeminlerde cihazı aşağıdaki yerlere yerleştiriniz:

- Mümkünse bir köşeye,
- Zemine sıkıca vidalanmış suya dayanıklı bir lata üzerine (min. 30 mm kalınlığında).

Cihazın mutfağa monte edilmesi

⚠ Uyarı Ölüm tehlikesi!

Hareketli parçalara dokunulması durumunda elektrik çarpması tehlikesi vardır. Cihazın kapağını çıkarmayınız.

Bilgiler

- 60 cm'lik bir boşluk genişliği gereklidir.
- Cihazı sadece yanlardaki dolaplara; güvenli biçimde sabitlenmiş, sürekli bir tablanın altına monte ediniz.

Taşıma civatalarının çıkarılması

Dikkat!

Cihaz hasar görebilir

- Cihaz, taşıma kilitleri kullanılarak taşıma için güvenceye alınmıştır. Taşıma kilitleri çıkarılmazsa, cihaz çalıştırıldığında zarar görebilir. Cihazı ilk defa kullanmadan önce, tüm taşıma kilitlerini çıkardığınızdan emin olunuz. Kilitleri güvenli bir yerde tutunuz.
- Daha sonraki bir tarihte cihazın taşınması durumunda taşıma hasarı oluşmasını engellemek için bu taşıma kilitlerinin taşıma öncesinde yeniden cihaza takılması gereklidir.

Bilgi: Vidaları ve kovanları güvenli bir yerde tutunuz.

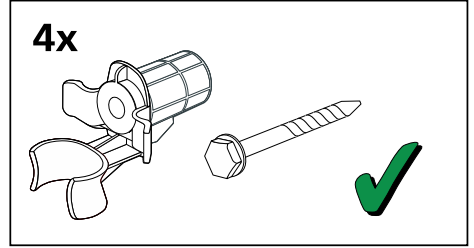

1. Hortumları tutuculardan çıkarınız.

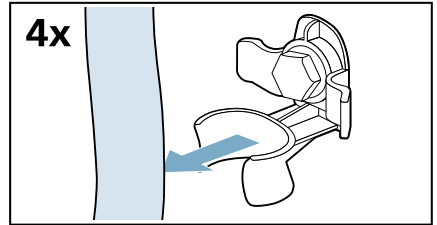

tr Konumlandırma ve bağlantı

2. Dört taşıma destek vidasının tümünü gevşetiniz ve çıkarınız.

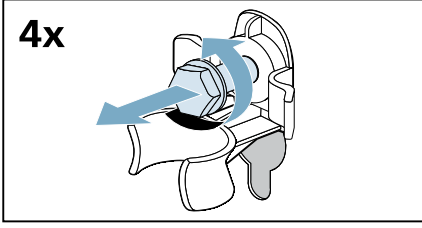

- a) Elektrik kablosunu tutuculardan çıkarınız.

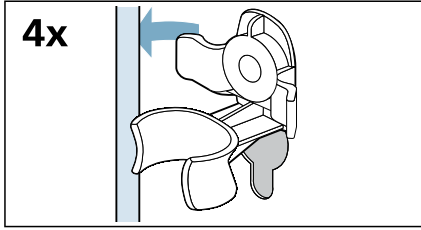

- b) Kovanları çıkarınız.

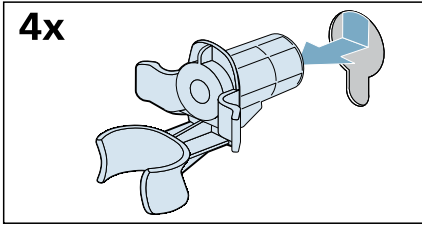

3. Kapakları yerine oturtunuz.

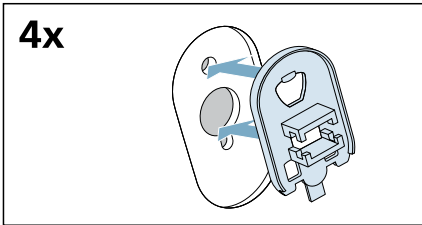

4. Takılan kancaların üzerine bastırarak kapakları tam olarak yerlerine kilitleyiniz.

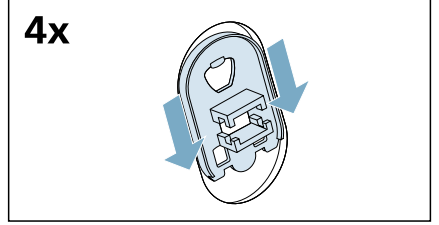

Destek çubuklarının çıkartılması

1. Dikey taşıma çubuklarındaki tüm vidaları sökünüz ve çıkarınız.

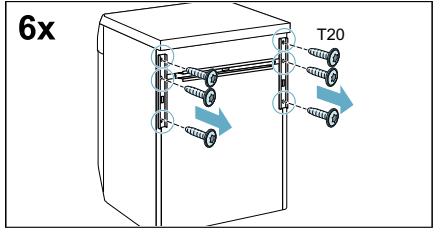

2. Taşıma çubuklarını çıkartınız.

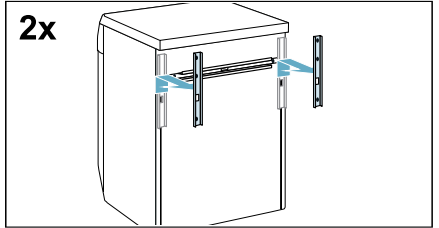

3. Yatay taşıma çubuğundaki vidaları sökünüz ve çıkartınız.

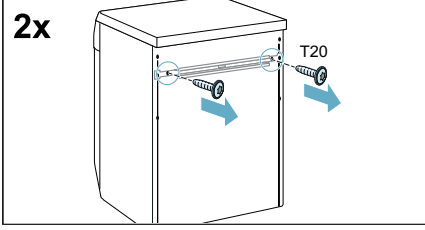

4. Taşıma çubuğunu çıkartınız.

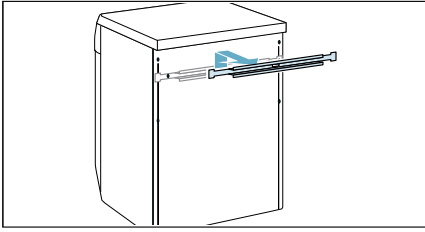

Hortum ve kablo uzunlukları

Sol tarafta bağlantı

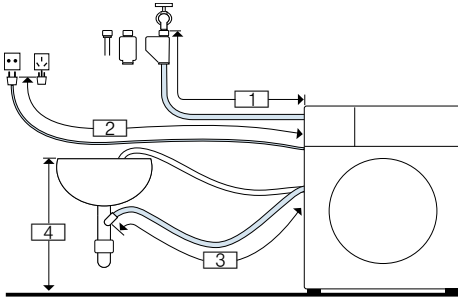

- 1 ~ 140 cm
2 ~ 150 cm
3 ~ 94 cm
4 0 cm ~ 100 cm

veya

Sağ tarafta bağlantı

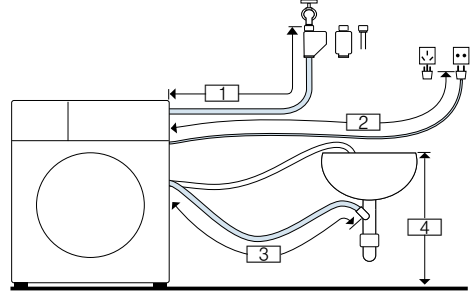

- 1 ~ 94 cm
2 ~ 195 cm
3 ~ 140 cm
4 0 cm ~ 100 cm

Bilgi: Besleme hortumu sizin bağlantınız için çok kısa kaldıysa, müşteri hizmetlerinden bir uzatma parçası sipariş edebilirsiniz.

Su girişi

⚠ Uyarı

Ölüm tehlikesi!

Hareketli parçalara dokunulması durumunda elektrik çarpması tehlikesi vardır.

Aqua-Stop emniyet valfini* suya daldırmayınız (bir elektrik valfi içerir).

* Modele bağlı olarak

Cihazı bağlarken aşağıdakilere dikkat ediniz:

Bilgiler

- Cihazı sadece soğuk şebeke suyu ile çalıştırınız.
- Cihazı, basınçsız bir sıcak su kazanının musluk bataryasına bağlamayınız.
- Kullanılmış bir giriş hortumu kullanmayınız. Sadece cihazla birlikte verilen veya yetkili bir satıcıdan satın alınan giriş hortumunu kullanınız.

tr Konumlandırma ve bağlantı

- Su giriş hortumunu bükmeyiniz, ezmeyiniz veya kesmeyiniz (aksi durumda dayanıklılığı artık garanti edilemez).
- Vida bağlantılarını sadece elle sıkınız. Vida bağlantıları, bir aletle (pense) çok fazla sıkılırsa yiv zarar görebilir.

Su şebekesinde optimum su basıncı

En az 100 kPa (1 bar)

Maksimum 1000 kPa (10 bar)

Musluk açıldığında su akışı en az 8 l/ dak'dır.

Su basıncı bundan daha yüksekse, bir basınç düşürme valfi takılmalıdır.

Bağlantı

1. Su besleme hortumunu su musluğuna ($\frac{3}{4}$ " = 26,4 mm) ve cihaza bağlayınız:

– Model: **Standart**

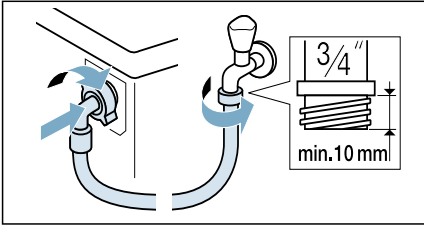

– Model: **Aqua-Secure**

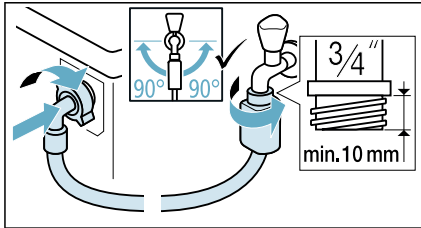

– Model: **Aqua-Stop**

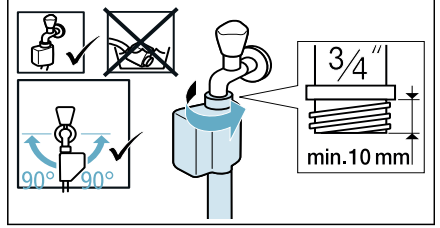

Yararlı bilgi: Ayrıca su besleme hortumu ile musluk arasında (modele bağlı olarak) bir harici su filtresi bağlayınız. Bu filtre su içindeki pislik partiküllerini filtreler. Kontaminantların giderilmesi için su filtresi düzenli aralıklarla temizlenmelidir. Bu sayede tıkanmalar önlenir. Su filtresinin kendi kurulum ve temizlik talimatları için ayrıca bkz. →.

2. Su musluğunu dikkatlice açınız, bağlantı noktalarında sızıntı olup olmadığını kontrol ediniz. Vida bağlantısı şebeke suyu basıncı altındadır.

Su çıkışı

⚠ Uyarı

Haşlanma tehlikesi!

Yüksek sıcaklıklarda yıkıyorsanız sıcak su ile temas etmeniz durumunda (örn. sıcak suyu bir lavaboya boşaltırken) haşlanma tehlikesi vardır. Sıcak suya dokunmayınız.

Dikkat!

Su hasarı

Su pompalanırken, tahliye hortumu su basıncı altındadır ve lavabodan veya bağlantı noktasından kayarak çıkabilir. Tahliye hortumunu, kaymayacak şekilde sabitleyiniz.

Dikkat!**Cihazın/çamaşırının zarar görmesi**

Tahliye hortumunun uç kısmı, boşaltılan suyun içerisine girerse su makinenin içerisine geri çekilebilir ve bu, cihaza/çamaşırlara zarar verebilir.

Aşağıdakilerden emin olunuz:

- Tapa, lavabodan boşalmayı engellemiyor.
- Tahliye hortumunun uç kısmı, boşaltılan suyun içine girmiyor.
- Su yeterince hızlı şekilde boşaltılıyor.

Bilgi: Tahliye hortumunu bükmeyiniz veya uzunlmasına germeyiniz.

Bağlantı**■ Bir sifona boşaltma**

Bağlantı noktasının, 24 - 40 mm çapında bir hortum kelepçesi (yetkili satıcılardan temin edilebilir) kullanılarak sabitlenmesi gerekir.

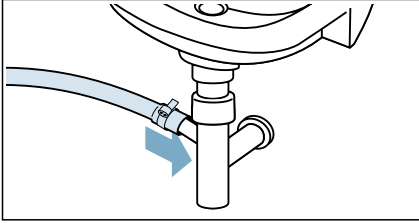
**■ Bir lavaboya boşaltma**

Tahliye hortumunu, kaymayacak şekilde sabitleyiniz. Dirsek satış sonrası servisten temin edilebilir: Özel parça numarası 00655300

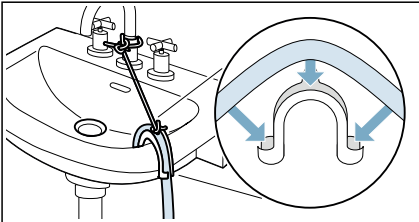
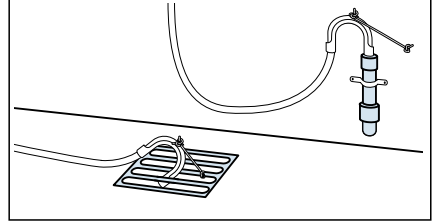
**■ Kauçuk bağlantılı bir plastik boruya veya bir tahliye ızgarasına boşaltma**

Bilgi: Plastik boru standart aksesuar değildir, yetkili satıcılardan temin edilebilir.

Hızalanması

Bir su terazisi kullanarak cihazı eşit düzeye getiriniz.

Hatalı hizalama yüksek gürültüye, titremelere ve "gezinmeye" neden olabilir.

1. Bir anahtar kullanarak kilitleme somunlarını saat yönünde döndürerek gevşetiniz.

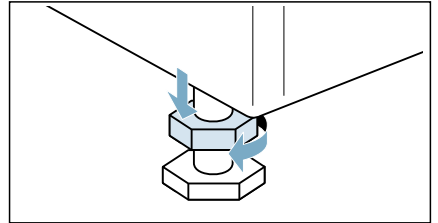

2. Bir su terazisi ile cihazın hizasını kontrol ediniz ve gerekiyorsa düzeltiniz. Cihazın ayaklarını döndürerek yüksekliği değiştiriniz. Cihazın dört ayağı da zemine iyice yerleştirilmelidir.

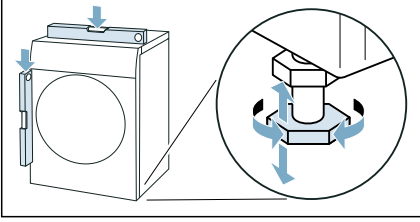

3. Kilitleme somununu gövdeye doğru sıkınız. Bunu yaparken ayağı sıkıca tutunuz ve yüksekliğini ayarlamayınız. Dört cihaz ayağındaki kilitleme somunu da gövdeye sıkıca vidalanmalıdır.

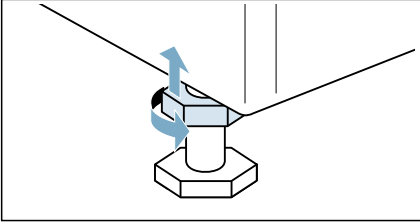

Elektrik bağlantısı

⚠ Uyarı Ölüm tehlikesi!

Hareketli parçalara dokunulması durumunda elektrik çarpması tehlikesi vardır.

- Elektrik fişine asla ıslak ellerle dokunmayınız veya fişi tutmayınız.
- Elektrik fişini fişinden tutarak çıkarınız ve asla kablodan tutarak çıkarmayınız; bu, fişe zarar verebilir.

Aşağıdaki bilgileri inceleyiniz ve bunları sağlayınız:

Bilgiler

- Şebeke voltajı ile cihaz üzerinde (anma değeri plakası) belirtilen voltajın aynı olmasını. Bağlanmış yük ile gerekli sigorta anma değeri plakası üzerinde belirtilmiştir.
- Cihazın sadece düzgün takılmış bir topraklı priz ile bir alternatif akıma bağlanmasını.
- Elektrik fişinin prize tam oturmuş olmasını.
- Topraklama sisteminin düzgün şekilde kurulmuş olmasını.
- Elektrik kablosunun sadece yetkili bir elektrisyen tarafından değiştirilmesini (gerekiyorsa). Yeni elektrik kablosu satış sonrası servisten temin edilebilir.
- Birden fazla priz/bağlantı veya uzatma kablosu kullanılmamasını.
- Bir topraklama kaçağı devre kesicisi kullanılıyorsa sadece  sembolüne sahip devre kesicilerin kullanılmasını. Yürürlükteki yasalarla uyumluluğu sadece bu sembol garantiler.
- Elektrik fişine istenildiğinde ulaşılabilmesini.
- Elektrik kablosunun bükülmüş, ezilmiş, değiştirilmiş, kesilmiş olmasını veya ısı kaynakları ile temas halinde olmasını.

İlk kez yıkamadan önce

Cihaz fabrikadan çıkmadan önce kapsamlı biçimde incelenmiştir. Kalan test suyunu boşaltmak için **Pamuklu 90°C** programını ilk defa çamaşır **olmadan** çalıştırınız.

Bilgi:

- Cihaz kurulmuş ve düzgün bağlanmış olmalıdır. → "Konumlandırma ve bağlantı", Sayfa 13
 - Asla zarar görmüş bir cihazı çalıştırmayınız.
1. Fişi prize takınız.
 2. Su musluğunu açınız.
 3. Kapağı kapatınız. Hiçbir çamaşır koymayınız.
 4. **Pamuklu 90°C** programını seçiniz.
 5. Deterjan çekmecesini açınız.
 6. Göz II içine yaklaşık 1 litre su ilave ediniz.
 7. Göz II içine, hafif kirler için üreticinin talimatlarına uygun bir standart deterjan koyunuz.
Bilgi: Köpüklenmeyi önlemek için, önerilen deterjan miktarının yalnızca yarısını kullanınız. Yünlüler için olan veya hafif yapıdaki deterjanları kullanmayınız.
 8. Deterjan çekmecesini kapatınız.
 9.  tuşuna basınız.
 10. Program sona erdiğinde program seçme düğmesini **Kapalı** olarak ayarlayınız.

Cihazınız artık kullanıma hazırdır.

Taşıma

örn. evi taşırken

Hazırlık aşaması:

1. Su musluğunu kapatınız.
2. Besleme hortumundaki su basıncını düşürünüz. → Sayfa 44
3. Kalan suyu boşaltınız. → Sayfa 42
4. Cihazın fişini çekiniz.
5. Hortumları çıkarınız.
6. Gözleri boşaltınız.

Dikkat!

Gözlerden sızan deterjan/ yumuşatıcı nedeniyle cihazda hasar tehlikesi

Gözlerdeki deterjanın/yumuşatıcının sızması, örneğin elektronik sisteminde hasar oluşması sonucu cihazın doğru şekilde çalışmasını engelleyebilir. Cihazı taşımaya başlamadan önce gözleri boşaltınız.

Taşıma kilitlerinin takılması:

1. Kapakları çıkarınız ve güvenli bir yerde tutunuz.

Bilgi: Gerekiyorsa bir tornavida kullanınız.

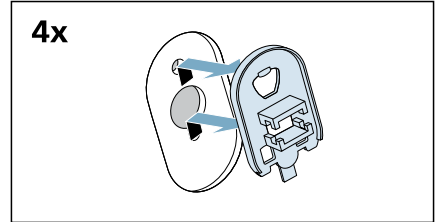
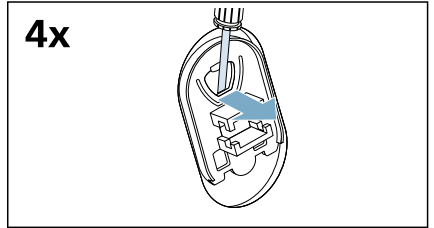

tr Konumlandırma ve bağlantı

2. Dört kovanın tümünü takınız.

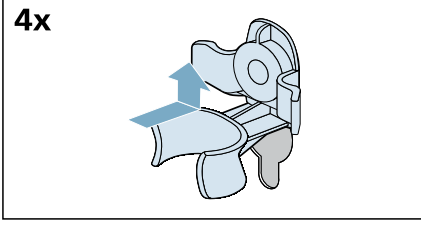

a) Elektrik kablosunu güvenli bir şekilde tutuculara sabitleyiniz.

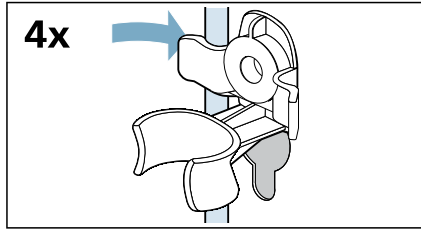

b) Vidaları takınız ve sıkınız.

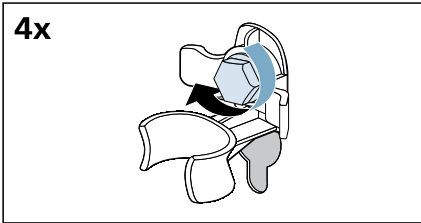

c) Hortumları güvenli şekilde tutuculara sabitleyiniz.

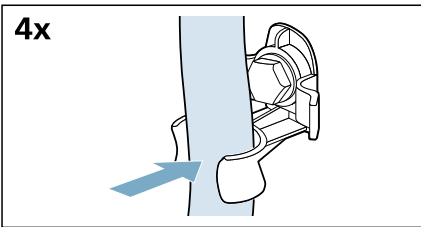

Cihazı yeniden açmadan önce:

Bilgiler

- Destek çubuklarının sökülmesi **zorunludur**.
→ "Destek çubuklarının çıkartılması", Sayfa 16
- Taşıma civatalarının sökülmesi **zorunludur**.
→ "Taşıma civatalarının çıkarılması", Sayfa 15
- Göz II içine yakl. 1 litre su ilave ediniz ve **Boşaltma** programını seçerek başlatınız.
Bu sayede bir sonraki çamaşır yıkama işleminde deterjanın kullanılmadan doğrudan çıkış borusuna akması önlenmiş olur.

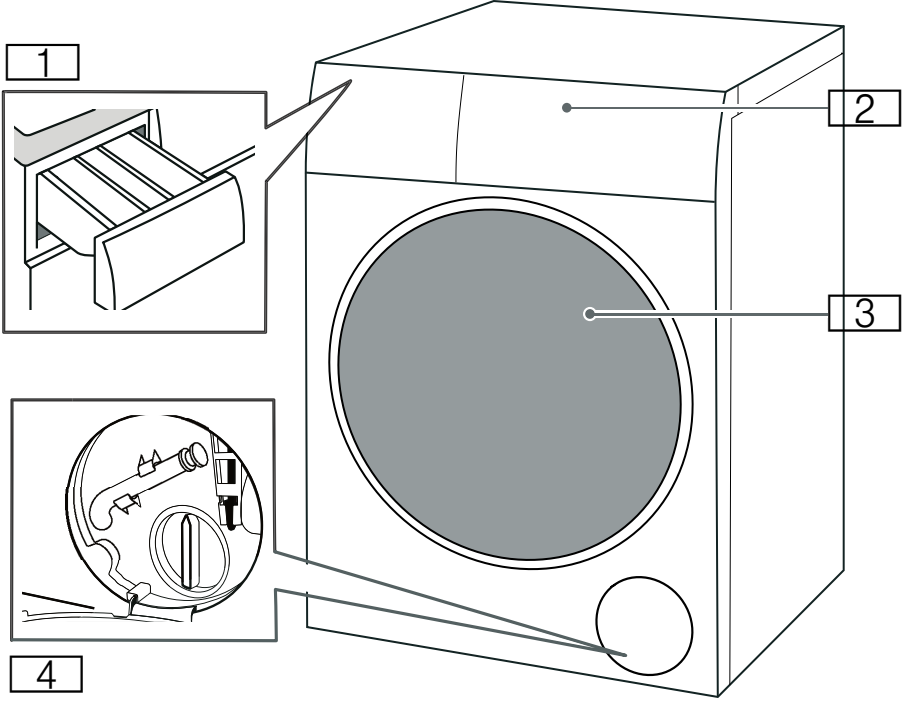
Cihazın öğrenilmesi**Cihaz**

- 1 Deterjan çekmecesini
- 2 Kumanda paneli
- 3 Yükleme kapağı
- 4 Servis kapağı

Kontrol paneli

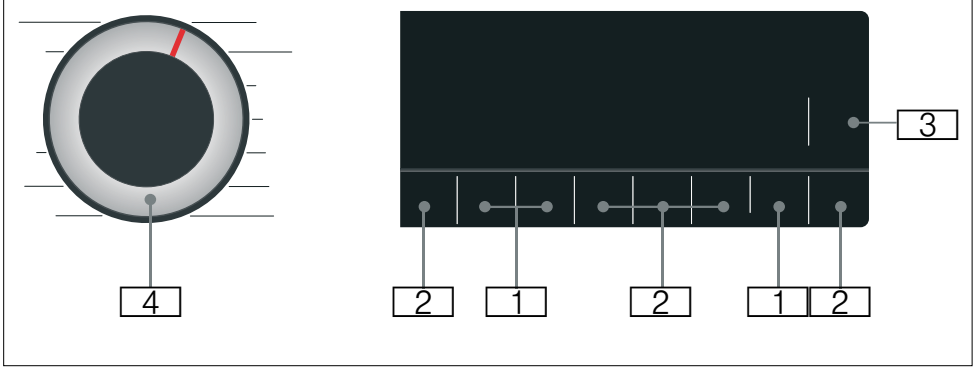

- 1 **Programın varsayılan ayarları** değiştirilebilir.
Program varsayılan ayarlarına genel bakış → *Sayfa 34*
- 2 Seçilebilir **ilave program ayarları**.
İlave program ayarlarına genel bakış → *Sayfa 35*
- 3 Bir programı başlatmak, duraklatmak (örn. çamaşır eklemek) ve iptal etmek için  düğmesi.
- 4 Program seçmek ve cihazı açıp kapatmak için **program seçme düğmesi**.

Ekran paneli

Program varsayılan ayarları

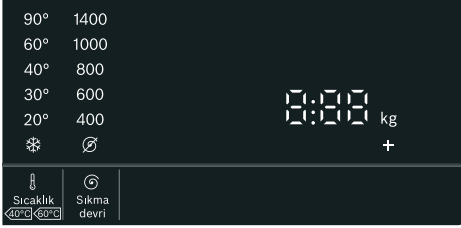

Ekran	Ayar	Tanım
* - 90°	Sıcaklık 40°C/60°C	°C cinsinden belirlenebilen sıcaklık * = soğuk
Ø - 1400*	Sıkma devri	Dev./dk. cinsinden sıkma devri (dakikada devir) Ø = Sıkma yok
2:30*	Programın kalan süresi	Programın kalan süresi s:dak (saat:dakika) cinsinden program seçimine bağlıdır
0.5 - 24 saat	Kalan süre	Program ... h (h = saat) sonra sona erer
10,0* kg/ 6,0* kg	Yıkama/kurutma için maksimum yük	kg cinsinden tavsiye edilen yük
* Seçilen modele ve programa bağlı olarak.		

İlave program ayarları

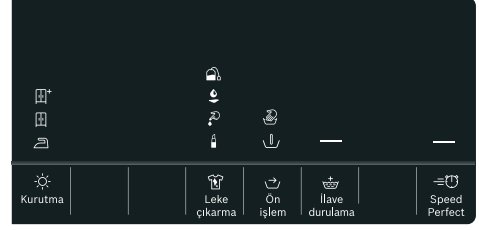

Ekran	Ayar
☀️/☀️/☀️	☀️ Kurutma
🧼/🧼/🧼	🧼 Leke çıkarma
—	👑 İlave durulama
👉/👉	👉 Ön işlem
—	⚡ SpeedPerfect

Program ilerlemesi (program sırası) için durum göstergeleri



Ekran	Ayar
—	Başlat/Beklet tuşu
👉	Ön işlem
🧼	Yıkama
👑	Durulama
🌀	Sıkma/Boşaltma
☀️	Kurutma
😊	Kırıksıklık önleyici
End	Program sonu



Çamaşır

Çamaşırın yıkama için hazırlanması

Çamaşırın ve cihazın korunması

Dikkat!

Cihaz/kumaş hasarı

Yabancı nesnelere (örn. madeni paralar, ataçlar, iğneler, çiviler) yıkamaya veya makine parçalarına zarar verebilir.

Aşağıdaki talimatlar çamaşırınızı hazırlarken dikkate alınmalıdır:

- Tüm deterjanları, temizleme yardımcılarını, bakım ürünlerini ve temizleme maddelerini dozajlarken her zaman üreticinin talimatlarına uyunuz.
- Maksimum yükü aşmayınız. Aşırı doldurma yıkama sonuçlarını olumsuz yönde etkileyecektir.
- Çamaşırın ön işleme tabi tutulması için (örn. kir çıkarıcı, ön yıkama spreyleri vb.) gereken deterjanlar ve temizleme maddelerini makine yüzeyinden uzak tutunuz. Nemli bir bez kullanarak tüm sprey kalıntılarını ve diğer kalıntıları veya damlaları hemen siliniz.
- Tüm cepleri boşaltınız. Tüm yabancı nesnelere çıkarınız.
- Metal parçaları çıkarınız (ataç vb.).
- Pantolonlar, trikolör ve örülmüş tekstil ürünleri, örn. örgü çamaşır, tişörtler ve sweatshirtler ters çevrilmelidir.
- Balenli sütyenlerin makinede yıkanıp yıkanamayacağı kontrol edilmelidir.
- Hassas çamaşırınızı çamaşır filesi veya çamaşır çantası içerisinde yıkayınız (külotlu çoraplar, balenli sütyenler vb.).
- Fermuarları, ve düğmeleri kapatınız.
- Cep ve yakalardaki tozları fırçayla temizleyiniz.
- Perde kornişlerini çıkarınız veya file ya da çanta içine koyunuz.

Çamaşırın ayrılması

Çamaşırınızı bakım talimatlarına ve bakım etiketi üzerindeki üretici bilgilerine göre sınıflandırınız:

- Elyaf/kumaş tipi
- Renk
- **Bilgi:** Çamaşırın rengi bozulabilir. Beyaz ve renkli çamaşırınızı ayrı olarak yıkayınız. Yeni renkli çamaşırınızı ilk yıkamada ayrı olarak yıkayınız.
- Kirlilik
- Aynı derecede kirli olan çamaşırınızı birlikte yıkayınız.
 - **Az:** Ön işlem uygulamanızı gerektirmez, gerekirse  **SpeedPerfect** ayarını seçiniz.
 - **Normal**
 - **Ağır:** Daha az çamaşır yükleyiniz, ilk olarak ön işlem uygulamanızı veya çamaşırınızı suda bekletmenizi gerektirir.
 - **Lekeler:** Lekeleri yeniyken çıkarınız/ön işleme tabi tutunuz. İlk olarak lekeyi sabunlu suya batırınız; çitilemeyiniz. Ardından çamaşırınızı uygun programda yıkayınız. İnatçı veya kurumuş lekeler bazen ancak birkaç yıkamadan sonra çıkar.
- Bakım etiketleri üzerindeki semboller



Normal yıkama işlemi için uygundur; örn. Pamuklu programı



Hassas yıkama işlemi gereklidir;



örn. Sentetikler programı



Son derece hassas yıkama işlemi gereklidir;



örn. Narin/lpek programı



Elde yıkama için uygundur; örn.  Yünlüler Elde programı





Makinede yıkamayınız.

Çamaşırın kurutma için hazırlanması

Bilgi: Dengeli bir kurutma sonucu elde etmek için çamaşırını aşağıdaki özelliklerine göre ayırınız:

- Kumaşın türü
- Bakım etiketleri üzerindeki bakım sembolleri.

Sadece üzerinde "dryer-proof" (makinede kurutulabilir) ibaresi olan veya aşağıdaki bakım sembollerini taşıyan çamaşırını kurutunuz:

-  : Seçebilirsiniz
Pamuklu/☐ Pamuklu Eko/Yoğun Kurutma/Wash & Dry 60' + Kurutma
-  : Seçebilirsiniz
Mix/Sentetikler/🌀 Yünlüler Elde/ Kuş Tüyü/Hijyenik bakım + Kurutma

Aşağıdaki tekstil ürünleri kurutulamaz:

-  = "Kurutma yapmayınız" bakım sembolü
- Hassas çamaşır (ipek, sentetik perdeler).
- Sünger plastik veya benzeri malzeme içeren tekstil ürünleri.
- Leke çıkartıcı, petrol eteri, tiner gibi alev alabilen sıvılar ile işlenmiş tekstil ürünleri. Patlama tehlikesi!
- Saç spreyi veya benzeri maddeler içeren tekstil ürünleri.



Bilgiler

- Elde yıkanan tekstil ürünleri kurutulmadan önce uygun sıkma devriyle sıkılmalıdır.
- Kurutma işleminden önce en uygun devirde sıkma yapınız. Pamuklular için en az 1000 rpm sıkma devri, hafif ütü gerektiren tekstil ürünleri için en az 800 rpm sıkma devri tavsiye edilir.

- Çamaşırını kurutmanın hemen ardından ütülemeyiniz. Kalan nemin dengeli şekilde dağılmasını sağlamak için öncesinde çamaşırın serilmesi tavsiye edilir.
- İyi bir kurutma performansı elde etmek için yorganların, havlu kumaşların ve diğer büyük tekstil ürünlerinin ayrıca kurutulması gerekir.
- Maksimum dolum miktarını aşmayınız.

Kolalama

Bilgi: Çamaşıra yumuşatıcı uygulanmamalıdır.

1. Cihazı açınız.
2. **Durulama** programını seçiniz.
3. Göz  bölümüne üreticinin talimatlarında belirttiği miktarda kola ekleyiniz (gerekirse önce bölmeyi temizleyiniz).
4.  tuşuna basınız.

Boyama/boyasını çıkarma

Boya sadece normal evsel uygulama miktarında kullanılmalıdır. Tuz, paslanmaz çeliğe zarar verebilir. Her zaman boya üreticisinin talimatlarına uyunuz.

Giysileri beyazlatmak için cihazı **kullanmayınız.**



Deterjan

Doğru deterjan seçimi

Doğru deterjanın seçilmesini, doğru sıcaklığın ayarlanmasını ve çamaşıra doğru işlemlerin uygulanmasını garanti etmek için bakım etiketinin önemi çok büyüktür.

- **Optik beyazlatıcı içeren standart deterjan**
pamuk veya ketenden üretilmiş, ısıya dayanıklı beyaz çamaşırlar için uygundur
Program: Pamuklu / soğuk – maks. 90 °C
- **Beyazlatıcı veya optik beyazlatıcı içermeyen, renkli çamaşırlar için deterjan**
pamuk veya ketenden üretilmiş renkli çamaşırlar için uygundur
Program: Pamuklu / soğuk – maks. 60 °C
- **Optik beyazlatıcı içermeyen, hassas/renkli çamaşırlar için deterjan**
bakımı kolay sentetik elyaftan üretilmiş, renkli çamaşırlar için uygundur
Program: Sentetikler/ soğuk – maks. 60 °C
- **Hassas çamaşırlar için deterjan**
hassas çamaşırlar, hassas kumaşlar, ipek veya viskoz için uygundur
Program: Narin/İpek/ soğuk – maks. 40 °C
- **Yünlüler için deterjan**
yünlü kumaşlar için uygundur
Program:  Yünlüler Elde/soğuk – maks. 40 °C

Enerji ve deterjan tasarrufu

Az ve normal kirli çamaşırlarda enerji (daha düşük yıkama sıcaklığı) ve deterjan tasarrufu yapabilirsiniz.

Tasarruf	Kirlilik/not
Tavsiye edilen dozaja uygun olarak azaltılmış deterjan miktarı ve sıcaklık	<p>İşık Görünür kir veya leke yok. Kıyafetler vücut kokusuna maruz kalmış, örn.:</p> <ul style="list-style-type: none"> ■ Hafif yazlık/spor kıyafetler (birkaç saat giyilmiş) ■ Tişörtler, gömlekler, bluzlar (bir gün giyilmiş) ■ Misafir nevresim takımları ve el havluları (bir gün kullanılmış)
	<p>Normal Görünür kir veya birkaç hafif leke, örn.:</p> <ul style="list-style-type: none"> ■ Tişörtler, gömlekler, bluzlar (terli, birkaç defa giyilmiş) ■ Havlular, nevresim takımları (bir hafta kullanılmış)
	<p>Çok kirli Açık şekilde görünen kir ve/veya lekeler, örn. kurulama bezleri, bebek malzemeleri, iş kıyafetleri</p>
Çok kirli çamaşırlar için tavsiye edilen dozaja uygun deterjan miktarı ve bakım etiketine uygun sıcaklık	

Bilgi: Tüm deterjanları/temizleme yardımcılarını/bakım ürünlerini ve temizlik malzemelerini ölçerken her zaman üreticinin talimatlarına ve verilen bilgilere dikkat ediniz.

Programlara genel bakış

Seçilebilir program

Program/Çamaşır tipi	Seçenekler/Bilgiler
Programın adı Programın ne olduğu ve hangi kumaşlarda kullanıma uygun olduğu ile ilgili kısa bir açıklama.	Yıkama için maks. dolun miktarı/ Kurutma için maks. dolun miktarı kg cinsinden maks. dolun miktarı modele ve programa bağlı olarak °C cinsinden seçilebilir sıcaklık* dev./dk. cinsinden seçilebilir sıkma devri* mümkün olan ek program ayarları* kurutma için mümkün ayarı* Seçilebilir/ seçimi kaldırılabilir ✓, seçilemez - yumuşatıcı
Pamuklu Pamuk veya ketenden yapılmış ısıya dayanıklı kumaşlar, sağlam kumaşlar.	10,0 (5,0**) kg/6,0 kg ❄ -90 °C 400 - 1400 dev/dak ⚙ SpeedPerfect, 🏠 İlave durulama, 🧺 Leke çıkarma, 🔄 Ön işlem ☀ Kurutma ✓ (☑* ✓, ☑✓, 🔄✓) mümkün
Bilgiler <ul style="list-style-type: none"> Uzun süredir 60°C veya üzerindeki sıcaklıkta bir program kullanmadıysanız 🌀 (tambur temizleme bilgisi sinyali) sembolü yanıp söner. Tamburun ve dış kazanın temizlenmesi ve bakımın yapılması için makineye çamaşır koymadan Pamuklu 90°C programını seçiniz, bu durumda sembol kaybolacaktır. → Sayfa 45 Tambur temizleme bilgisi sinyalinin açılması/kapatılması. → "Cihaz ayarları", Sayfa 40 	
Pamuklu Eko Pamuk veya ketenden yapılmış ısıya dayanıklı kumaşlar, sağlam kumaşlar. Daha düşük sıcaklıkta Pamuklu programı ile elde edilene çok yakın bir yıkama sonucu sağlayan, enerji optimizasyonlu yıkama.	10,0 kg/6,0 kg ❄ - 90 °C 400 - 1400 dev/dak 🏠 İlave durulama, 🧺 Leke çıkarma, 🔄 Ön işlem ☀ Kurutma ✓ (☑* ✓, ☑✓, 🔄✓) mümkün
Bilgi: Yıkama sıcaklığı seçilen sıcaklıktan daha düşüktür. Daha yüksek bir su sıcaklığı elde etmek istiyorsanız, gereğinden yüksek bir sıcaklıkta Pamuklu programını kullanınız.	
* Modele ve programa bağlı olarak. ** ⚙ SpeedPerfect ek program ayarı ile azaltılmış yük.	

Program/Çamaşır tipi	Seçenekler/Bilgiler
Sentetikler Sentetik malzemelerden veya karışık kumaşlardan oluşan çamaşırlar.	4,0 kg/2,5 kg * -60 °C 400 - 1400 dev/dak SpeedPerfect, İlave durulama, Leke çıkarma, Ön işlem Kurutma ✓ (☐+ ✓, ☐✓, ☐✓) mümkün
Mix Pamuklulardan ve sentetik kumaşlardan oluşan karma yük.	4,0 kg/2,5 kg * - 60 °C 400 - 1400 dev/dak SpeedPerfect, İlave durulama, Leke çıkarma, Ön işlem Kurutma ✓ (☐+ ✓, ☐✓, ☐✓) mümkün
Narin/İpek Örneğin ipek, saten, sentetik elyaftan yapılmış hassas, yıkanabilir kumaşlar veya karışık kumaşlar (örneğin ipek bluzlar, ipek eşarp).	2,0 kg/- * - 40 °C 800 dev/dak İlave durulama, Leke çıkarma, Ön işlem Kurutma - mümkün
Yünlüler Elde Yünlü olan veya yün içeren, elle veya makineyle yıkanabilen kumaşlar; çamaşırların çekmesini önlemek için özellikle hassas yıkama programı, program sırasında daha uzun aralar vardır (bunlar esnasında çamaşırlar suda dinlenir). Bilgi: Kurutmanın ardından giysilerin çekmesini önlemek için, lütfen program sona erdikten sonra hala hafifçe nemli olan giysileri kurutucudan çıkartınız ve en kısa sürede bir yere sererek kurutunuz.	2,0 kg/1,0 kg * - 40 °C 800 dev/dak - Kurutma ✓ (☐+ -, ☐-, ☐✓) mümkün
* Modele ve programa bağlı olarak. ** SpeedPerfect ek program ayarı ile azaltılmış yük.	

Program/Çamaşır tipi	Seçenekler/Bilgiler
Durulama Sonradan sıkma döngüsüyle durulama için.	-/- - ⌚ - 1400 dev/dak 👑 İlave durulama ☀ Kurutma ✓ (☀+ ✓, ☀ ✓, ☀ ✓) mümkün
Sıkma/Boşaltma Seçilebilir sıkma devirli ve sonradan boşaltmalı sıkma için. ⌚ seçtiyseniz Boşaltma programı çalışır, su sadece durulama işleminden sonra boşaltılır, sıkma döngüsü olmaz.	-/- - ⌚ - 1400 dev/dak - ☀ Kurutma ✓ (☀+ ✓, ☀ ✓, ☀ ✓) mümkün değil
Kuş Tüyü Kuş tüyü ile doldurulmuş yastık ve yorgan gibi cihazda yıkanabilen kumaşlar; ayrıca sentetik liflerle doldurulmuş nesnelere yıkamak için de uygundur.	2,0 kg/2,0 kg ❄ - 60 °C 400 - 1000 dev/dak 👑 İlave durulama ☀ Kurutma ✓ (☀+ ✓, ☀ ✓, ☀ -) mümkün değil
Bilgiler <ul style="list-style-type: none"> ■ Kurutmadan önce montun fermuarını indirmeniz ve iç katmanı ters yüz etmeniz tavsiye edilir. ■ Kuş tüyü için özel deterjan kullanınız. 	
Hijyenik bakım Daha yüksek hijyen ihtiyaçlarının karşılanması amacıyla; çamaşırlara sıcak hava (en fazla 70°C) ile ön işlem uygulanarak ardından çamaşırların düşük sıcaklıkta yıkandığı yenilikçi bir programdır. Hem hijyen sağlar hem de kumaşı korur. Hassas olmayan bir çok kumaş türünde kullanıma uygundur.	4,0 kg/2,5 kg ❄ - 30 °C 400 - 1400 dev/dak ⚙ SpeedPerfect, 👑 İlave durulama, 🧺 Leke çıkarma, 🔄 Ön işlem ☀ Kurutma ✓ (☀+ ✓, ☀ ✓, ☀ ✓) mümkün
* Modele ve programa bağlı olarak. ** ⚙ SpeedPerfect ek program ayarı ile azaltılmış yük.	

Program/Çamaşır tipi	Seçenekler/Bilgiler
Buharlı Havalandırma Koku giderme ve kırıksıklık azaltma programı, sık yıkanması gerekmeyen yünlü veya keten giysiler, takımlar, vb. için uygundur.	- / 1,0 kg
Bilgiler <ul style="list-style-type: none"> Program sona erdikten sonra giysilerin 3-5 dakika süresince havalandırıldıkları bir ortama asılması tavsiye edilir. Yenileme programının sürekli olarak kullanıldığı durumlarda, cihazdaki kokunun giderilmesi için her yenileme programı döngüsünden sonra bir de yıkama döngüsünün çalıştırılması tavsiye edilir. Bu programda deterjan eklenemez. 	- - - - ☀ Kurutma- mümkün değil
Süper kısa 15'/Wash & Dry 60' Pamuk, keten, sentetik veya karışık kumaşlardan yapılmış olan, az miktarda ve hafif kirli giysiler için. Yıkama için yakl. 15 dak. Kurutma fonksiyonu seçili olduğunda, ardından ilave olarak yakl. 45 dak. kurutma işlemi uygulanır.	2,0 kg/1,0 kg ❄ - 40 °C 400 - 1000 dev/dak -
Bilgi: Varsayılan program Süper kısa 15'. Kurutma☀ düğmesine dokunarak Wash & Dry 60' programına geçebilirsiniz.	☀ Kurutma✓ (☀+, ☀✓, ☀-) mümkün
Kurutma Zamanım Karışık kumaşlar; pamuklu ve sentetikten üretilmiş olan az kirli çamaşırlar için. Programın süresi her defasında en az 20 dakika olmak üzere yeniden belirlenebilir. Maksimum program süresi 120 dakikadır ve 10 dakikalık dilimler halinde kısaltılabilir.	- /6,0 kg - - - ☀ Kurutma- mümkün değil
Bilgiler <ul style="list-style-type: none"> 🕒 Kalan süre programının varsayılan ayarı bu program için seçilemez. Bu program sadece kurutma işlemi için kullanılır, deterjan eklenemez. Daha iyi kurutma sonuçları elde etmek ve enerji tasarrufu sağlamak için otomatik kurutma fonksiyonunun kullanılması tavsiye edilir. 	
* Modele ve programa bağlı olarak.	
** =☀ SpeedPerfect ek program ayarı ile azaltılmış yük.	

Program/Çamaşır tipi	Seçenekler/Bilgiler
Yoğun Kurutma	- /6,0 kg
Giysilerin daha yüksek sıcaklıkta kurutulması için tekli normal kurutma programı,	-
- seçildiğinde, giysilerin dolaba asılmaya hazır olduğu kurutma sonucu elde edilir,	-
- seçildiğinde, giysilerin dolaba asılmaya hazır olduğu kurutma sonucu elde edilir,	☀ Kurutma ✓ (✓, ✓, ✓)
- seçildiğinde, otomatik olarak çamaşırların ütülenmeye hazır olduğu kurutma sonucu elde edilir.	mümkün değil
* Modele ve programa bağlı olarak.	
** SpeedPerfect ek program ayarı ile azaltılmış yük.	

Kurutma tablosu

Önerilen kurutma programı	Kurutma dolum miktarı (kg)	Tahmini kurutma süresi (dak.)		
		(Dolap kuruluğu)	(Dolap kuruluğu+)	(Ütü kuruluğu)
Pamuklu/ Pamuklu Eko/ Yoğun Kurutma	1,0-2,0	50-80	65-100	45-60
	2,0-4,0	80-140	100-160	60-90
	4,0-6,0	140-200	160-270	90-140
Sentetikler/Mix	0,5-1,5	50-70	65-100	35-45
	1,5-2,5	70-100	100-125	45-55
Kuş Tüyü	2,0	60-100	100-130	-

- i Kurutma süreleri için verilen zaman tablosu yalnızca referans olarak alınmalıdır. Kurutmalı yıkama (Wash & Dry) programı için yıkama süresi kurutma süresine ilave edilecektir.
- i Yukarıda listelenen süre, referans değerdir; gerçek kurutma etkisi, giysi türüne, giysi ağırlığına, dehidrasyon derecesine ve ortam sıcaklığına göre değişebilir.
- i Dengeli bir kurutma etkisi elde etmek için ağır ve hafif giysileri ayırmanız önerilir. Örneğin kalın havluları yemek yapmak için kullanılan gömleklere ayırınız.
- i Büyük veya ağır giysileri kurutmak için (Dolap kuruluğu+) önerilir.
- i Kurutmanın ardından giysilerin katlanmasını azaltmak için kurutmaya az miktarda giysinin koyulması önerilir.
- i Yukarıda belirtilmemiş olan program kurutma süresi için lütfen panel göstergesine bakınız.

P+ Program varsayılan ayarları

Seçilen programlar için varsayılan ayarları değiştirebilirsiniz. Ayarlar, seçilen program çalışırken bile değiştirilebilir. Etkileri programın ne kadar ilerlemiş olduğuna göre değişir.

🔧 Sıcaklık <40°C <60°C

Programın hangi aşamada olduğuna bağlı olarak ısı ayarını program öncesinde ve program sonrasında istediğiniz sıcaklığı ekrandan ayarlayarak yapabilirsiniz.

Ayarlanabilen maksimum ısı seçilen programa bağlıdır.

🌀 Sıkma devri

Programın hangi aşamada olduğuna bağlı olarak sıkma devrini (rpm olarak; devir/dakika) programdan önce ve program sırasında istediğiniz devri ekrandan ayarlayarak değiştirebilirsiniz.

ayar 🌀: 🌀 = "Sıkma yok. Durulama suyu boşaltılır ama son sıkma yapılmaz. Çamaşırlar tambur içinde ıslak kalır, örn. sıkılmaması gereken çamaşırlar için.

Çamaşırlar program biter bitmez cihazdan alınmayacaksa, çamaşırların kırışmasını engellemek için "Sıkma yok" seçeneğini seçebilirsiniz.

Ayarlanabilecek maksimum hız, modele ve seçilen programa bağlı olarak değişir.

🕒 Kalan süre

Programı başlatmadan önce, programın ne zaman sona erdirilmesini istediğinizi ("şu süre içinde bitir") 0,5 saatlik kademeler halinde ("seçilebilir minimum süre" ve 9,5 saat arasında) veya 1 saatlik kademeler halinde (10 saat ve 24 saat arasında) en fazla 24 saat olmak üzere önceden seçebilirsiniz.

Bunu yapmak için:

1. Herhangi bir program seçiniz (**Kurutma Zamanım** haricinde* program). Seçilen program için program süresi gösterilir, örneğin **2:30** (saat:dakika).
2. İsteddiğiniz saat sayısı görüntülenene kadar 🕒 **Kalan süre** tuşuna birden çok defa basınız.
3. 🔄 tuşuna basınız. Program başlar. Seçilen saat sayısı (örn. **8 saat**) ekran panelinde görüntülenir ve program başlayınca kadar geri sayım yapılır. Daha sonra program süresi görüntülenir.

Bilgi: Program çalışırken programın uzunluğu otomatik olarak ayarlanır. Varsayılan program ayarlarında veya ilave program ayarlarında yapılan değişiklikler de program süresini değiştirebilir.

Programı başlattıktan sonra

(zamanında bitirme seçilmişse ve program henüz başlatılmamışsa), seçtiğiniz saat sayısını aşağıdaki şekilde değiştirebilirsiniz:

1. 🔄 tuşuna basınız.
2. Saat sayısını değiştirmek için 🕒 **Kalan süre** düğmesine basınız.
3. 🔄 tuşuna basınız.

* Modele bağlı olarak

P+ İlave program ayarları

Bilgi: Mümkün olan ilave program ayarlarını genel bakış altında bulabilirsiniz; bunlar, modele göre farklılık gösterir.

İlave program ayarları seçerek çamaşırlarınız için daha uygun bir yıkama/kurutma işlemi gerçekleştirebilirsiniz.

Ayarlar, programın ilerlemesine bağlı olarak seçilebilir veya seçim kaldırılabilir.

Düğme gösterge ışığı, bir ayar etkinleştirildiğinde yanar.

Ayarlar, cihaz kapatıldıktan sonra muhafaza edilmez.

☀ Kurutma

Kurutma fonksiyonunu etkinleştirmek veya devre dışı bırakmak için ☀ **Kurutma** düğmesine dokununuz. Fonksiyon etkin olduğunda kesintisiz yıkama ve kurutma yapılabilir (sadece **İsteğe bağlı kurutma** programları için). İsteğe göre seçilebilecek üç kurutma hedefi modu mevcuttur:

☒ **(Dolap kuruluğu):** Tek katmanlı kumaşlar için. Giysiler katlanabilir veya bir dolaba asılabilir. Standart kurutma hedefi modudur. Bu modda kurutma süresi, kurutulması gereken çamaşır miktarına göre otomatik olarak ayarlanır.

☒+ **(Dolap kuruluğu+):** Kalın, çok katmanlı giysi parçalarından oluşan ve daha uzun kurutulması gereken kumaşlar için. Giysiler katlanabilir veya bir dolaba asılabilir. Çamaşırlar, giysilerin dolaba asılmaya hazır olduğu kurutma modundan daha kuru olur.

☒ **(Ütü kuruluğu):** Hassas çamaşırlar için. Ütülenmeye uygun çamaşırlar için (kırışmayı önlemek için çamaşırları ütöleyiniz). Çamaşırlar asılarak da tamamen kurutulabilir.

☀ **Kurutma** etkin olduğunda, yıkama işleminin devamında kurutma işlemi gerçekleştirilir. Sadece kurutma programını çalıştırmanız gerekiyorsa **Yoğun Kurutma** veya **Kurutma Zamanım** seçebilirsiniz.

Bilgiler

- Kurutma için belirlenen maksimum dolum miktarlarını aşmayınız. Programlara genel bakış → "Seçilebilir program", Sayfa 29
- Kurutma evreli yıkama programı için ile en iyi kurutma sonucun alınması için maksimum sıkma hızı otomatik olarak seçilir.

👕 Leke çıkarma

Seçilebilir leke türleri:

- ☒ Çay
- ☒ Yağ
- ☒ Kan
- ☒ Kozmetik

Lekelerin kurumasına izin vermeyiniz. Katı maddeleri önceden gideriniz.

Bir leke türü ve bir program seçiniz:

1. Yıkamacakları her zamanki gibi ayarlayınız.
2. Bir program seçiniz.
3. Bir kir türü seçiniz (seçili programa bağlı olarak).
4. Programı başlatınız.

Cihaz ortalama yıkama sıcaklığı, tambur hareketi ve suda bekletme süresini özel leke türüne göre ayarlar. Sıcak veya soğuk su, hassas veya yoğun yıkama ve uzun veya kısa ıslatma süresi yıkama programının özellikle leke türüne adapte edilmesini sağlar. Bu, lekelerin mümkün olan en iyi şekilde giderilmesini sağlar.

➔ Ön işlem

- 👤 (Suda bekletme) veya
- ↓ (Ön Yıkama) etkinleştirmek için
- ➔ **Ön işlem** üzerine dokununuz.

👤 (Suda bekletme): Ana yıkama döngüsü başlamadan önce, yoğun kirlerin çözülmesi için çamaşır daha uzun süre suyun içinde bekletilir. Suda bekletme sonrasında, 🏠 yanıp sönerken 15 dakika içinde çamaşır eklemek mümkündür. Ardından ana yıkama başlar.

Bilgiler

- I ve II gözüne deterjan koyunuz.
- Renk atmasını önlemek için sadece aynı renkte çamaşırları suda bekletiniz.

↓ (Ön Yıkama): Çok kirli çamaşırlar için ön yıkama.

Bilgi: I ve II gözüne deterjan koyunuz.

👑 İlave durulama

Programa bağlı ilave durulama döngüsü; özellikle hassas ciltler ve/veya çok yumuşak su olan bölgeler için daha uzun program süresi.

≡🕒 SpeedPerfect

Normal performans ile tutarlı bir yıkama sonucu elde ederek daha kısa sürede yıkama.

Bu ilave program ayarını etkinleştirmek veya devre dışı bırakmak için ≡🕒 **SpeedPerfect** düğmesine dokununuz.

Bilgi: ≡🕒 **SpeedPerfect** ilave program ayarı etkin olduğunda, maksimum yıkama yükü azaltılır ve yıkama işlemi için ek su gereklidir.



Cihazın çalıştırılması

Cihazın hazırlanması

Cihaz teslim edilmeden önce test edilmiştir. Test işleminden sonra kalan suyu gidermek için, ilk yıkama devresi **Pamuklu 90° C** programı kullanılarak çamaşır olmadan çalıştırılmalıdır. → "İlk kez yıkamadan önce", Sayfa 21

Bilgiler

- Asla zarar görmüş bir cihazı çalıştırmayınız!
- Müşteri hizmetlerine haber veriniz!

1. Fişi prize takınız.



Uyarı

Elektrik çarpması sonucu ölüm riski!

Elektrik geçen parçalara dokunulması durumunda ölüm riski.

- Elektrik fişini kesinlikle elektrik kablosundan çekerek çıkarmayınız.
- Elektrik fişini kesinlikle ıslak ellerle takmayınız/çıkarmayınız.

2. Su musluğunu açınız.

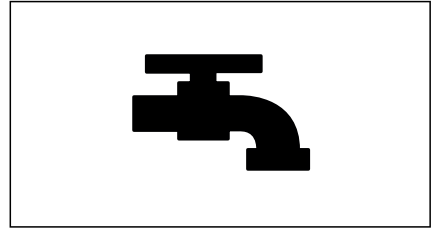

3. Cihaz kapağını açınız.

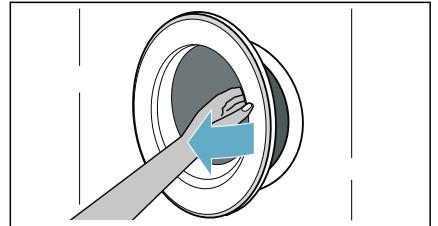

Program seçilmesi/cihazın açılması

Bilgi: Çocuk emniyetini etkinleştirdiyse, bir program ayarlayabilmek için önce bu kilidi devre dışı bırakmalısınız.

Gerekli programı seçmek için program seçme düğmesini kullanınız. Program seçme düğmesi iki yöne de döndürülebilir.

Cihaz açılır.

Seçilen program için **program varsayılan ayarları** ekran panelinde dönüşümlü olarak gösterilir:

- Maksimum dolum miktarı ve
- program süresi ve
- ...

Çamaşırların tambura yerleştirilmesi

Çamaşırları yerleştiriniz.

Kapağı kapatınız.

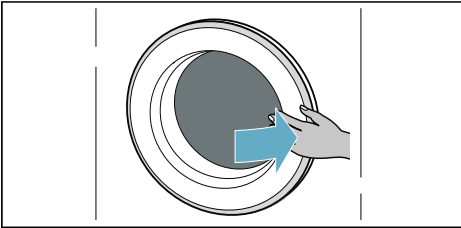
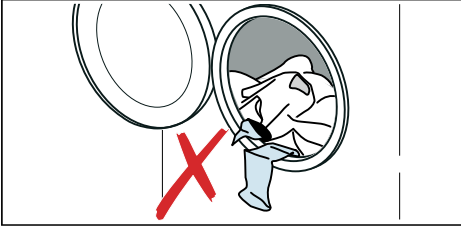

Bilgiler

- Önceden ayırdığınız çamaşırları açarak teker teker yerleştiriniz. Büyük ve küçük çamaşırları karıştırınız. Farklı boyutlardaki çamaşırlar sıkma devresi sırasında daha iyi dağılır. Yalnızca büyük veya yalnızca küçük çamaşırlar dengesiz bir dolum miktarına neden olabilir.
- Belirtilen maksimum dolum miktarına dikkat ediniz. Aşırı doldurma, yıkama/kurutma sonucunu olumsuz etkiler ve kırışıklığa neden olur. Makinenin kapağı ile körük lastik arasına çamaşır sıkışmadığından emin olunuz ve kapağı kapatınız.

Deterjan ve bakım ürününün dozajlanması ve eklenmesi

Dikkat!

Cihaz hasar görebilir

Çamaşırların ön işleme tabi tutulması için gereken deterjanlar ve temizleme maddeleri (örn. leke çıkarıcı, ön yıkama spreylere vs.) cihazın yüzeyine hasar verebilir.

Bu maddeleri cihaz yüzeylerinden uzak tutunuz. Nemli bir bez kullanarak tüm sprey kalıntılarını ve diğer kalıntıları/ damlları hemen siliniz.

Dozajlama

Deterjan ve bakım ürünü dozajlarını aşağıdakilere göre ayarlayınız:

- su sertliği (sular idaresine sorunuz),
- üreticinin ambalaj üzerindeki bilgileri,
- çamaşır miktarı,
- kirlilik.

Gözlerin doldurulması

1. Deterjan çekmecesini çekiniz.

⚠ Uyarı

Göz / cilt tahriş olabilir!

Cihaz çalışırken deterjan çekmecesini açılırsa deterjan/bakım ürünü dışarı akabilir.

Çekmeceyi dikkatlice açınız. Deterjanın/bakım ürününün gözlerinize veya cildinize temas etmesi halinde iyice durulayınız. Bunları yanlışlıkla yutmanız durumunda doktora başvurunuz.

2. Deterjanı ve/veya temizleme ürününü dökünüz.

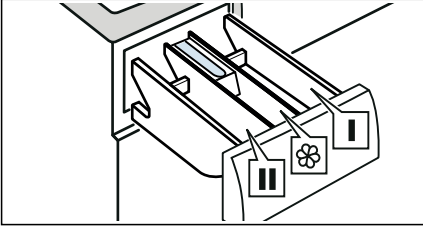

- | | |
|---------|--|
| Göz I | Ön işlem deterjanı ve giysi dezenfektanı. (sadece ön işlem ve dezenfeksiyon fonksiyonu olan cihazlar için) |
| Göz II | Yumuşatıcı, kola. Maksimum dolum miktarını aşmayınız. |
| Göz III | Ana yıkama için deterjan, su sertliği giderici, beyazlatıcı, leke çıkartıcı. |

Bilgiler

- Tüm deterjanları, temizleme yardımcılarını, bakım ürünlerini ve temizleme maddelerini dozlarken her zaman üreticinin talimatlarına uyunuz.
- Yoğun kıvamlı kumaş yumuşatıcısını ve kumaş kremini su ile inceltiniz. Bu sayede tıkanmalar önlenir.
- Cihaz çalışırken deterjan çekmecesini açacağınız zaman dikkatli olunuz.

Programın başlatılması

▶ düğmesini 1~2 saniye basılı tutunuz, ardından düğmeyi bırakınız. Program başlar ve cihaz kapağı kilitletir.

Ekran panelinde ⌚ **Kalan süre** gösterilir ve program başlayana kadar geriye doğru sayılır. Program başlatıldıktan sonra program süresi gösterilir. Ve program ilerlemesi ile ilgili sembolü yazar.

Çocuk kilidi

Belirlediğiniz ayarların yanlışlıkla değiştirilmesini engellemek için cihazın ayarlarını kilitleyebilirsiniz. Bunun için çocuk kilidini devreye alınız.

Çocuk kilidini devreye almak için:

Program başladıktan sonra, 🍷 **İlave durulama** ve ⌚ **Kalan süre** düğmelerine dokununuz ve 3 saniye basılı tutunuz. Ekran panelinde 🔒 sembolü yazar.

- 🔒 yanıyor: Çocuk kilidi etkinleştirildi.
- 🔒 yanıp sönüyor: Çocuk kilidi etkinken programlar veya program ayarları değiştirildiğinde gerçekleşir.

Bilgi: Program sona erdiğinde **End** görüntülenir. Kapak kilidi açılır. Çocuk kilidini devre dışı bırakmanızı hatırlatmak için 🔒 sembolü görüntülenmeye devam eder.

Çocuk kilidini devreden çıkarmak için:



🔒 sembolü kaybolana kadar 🍷 **İlave durulama** ve ⌚ **Kalan süre** düğmelerine dokununuz ve basılı tutunuz.

Çamaşır eklenmesi/çıkarılması

Programı başlattıktan sonra gerekiyorsa çamaşır ekleyebilir veya çıkarabilirsiniz.

▷00 tuşuna basınız. Cihaz, yeniden yüklemenin mümkün olup olmadığını kontrol eder.

Ekran panelinde aşağıdaki görünürse:

-  sembolü kaybolur; yeniden yükleme mümkündür.
-  sembolü yanar; yeniden yükleme mümkün değildir.

Programa devam etmek için ▷00 düğmesine dokununuz. Program otomatik olarak devam eder.

Bilgiler

- Çamaşır eklerken makinenin kapağını çok uzun süre açık bırakmayınız; çamaşırın suyu akabilir.
- Güvenlik nedeniyle sıcaklık seviyesi veya sıcaklık çok yüksek olduğunda veya tambur dönerken kapak kilitli kalır ve bu süre zarfında çamaşır eklemek mümkün olmaz.

Programın değiştirilmesi

Yanlışlıkla doğru olmayan bir program başlatırsanız programı aşağıdaki gibi değiştirebilirsiniz:

1. ▷00 tuşuna basınız.
2. Başka bir program seçiniz.
3. Ve ▷00 tuşuna tekrar basınız. Yeni program baştan başlar.

Bilgi: Kurutma devreye sokulduysa, kurutma programını değiştirmek için cihazı kapatmanız ve tekrar açmanız gerekir.

Programın iptal edilmesi

Yüksek sıcaklıkta yıkama programları için:

1. ▷00 tuşuna basınız.
2. Çamaşırını soğutmak için: **Durulama** tuşuna basınız.
3. ▷00 tuşuna basınız.

Düşük sıcaklıkta yıkama programları için:

1. ▷00 tuşuna basınız.
2. **Sıkma/Boşaltma** tuşuna basınız.
3. ▷00 tuşuna basınız.

Kurutma prosesindeki programlar için:

1. ▷00 tuşuna basınız.
2. Ekran panelinde **Hot (Sıcak)** gösteriliyorsa, ekrandaki **Hot (Sıcak)** mesajı kayboluncaya kadar cihazın çamaşırını soğutmak için çalışmasını bekleyiniz.

Program sonu

Ekran **End** yanar, — ve  göstergeleri kapanır.

--- seçtiyseniz, durulama işleminden sonra sıkma döngüsü gerçekleştirilmez ve sadece su boşaltılır.

Bilgiler

- Kurutma programı sona ermeden önce ekranda **Hot (Sıcak)** sembolü yanıp sönerse tamburdaki sıcaklık yüksek demektir. Tamburdaki sıcaklık düşene kadar tambur soğutma programı çalışır.
- Kurutma işlemi sonra erdikten sonra çamaşırını 15 dakika içerisinde çıkartmamanız halinde, çamaşırın buruşmasını önlemek için buruşma önleme işlemi devreye girer. Bu işlem yaklaşık 30 dakika sürer. Ekranda dönüşümlü olarak **0:00**, **ERP**, **EO** ve **End** görüntülenir ve durum sembolü olarak  sembolü gösterilir. Bu işlemi sonlandırmak için istediğiniz bir düğmeye dokunabilirsiniz, bu durumda kapak açılabilir ve çamaşır dışarı çıkarılabilir.

Çamaşırın boşaltılması/cihazın kapatılması

1. Program seçme düğmesini **Kapalı** olarak ayarlayınız.
2. Kapağı açınız ve çamaşırları çıkarınız.
3. Şu musluğu kapatınız.
Bilgi: Aqua-Stop modelleri için gerekli değildir.

Bilgiler

- Tamburun içerisinde çamaşır bırakmayınız. Bunlar, sonraki yıkamada çekebilir veya başka bir çamaşıra renk verebilir.
- Tambur ve körük lastik içerisindeki tüm yabancı nesnelere çıkarınız - paslanma riski.
- Körük lastiği kuru şekilde siliniz.

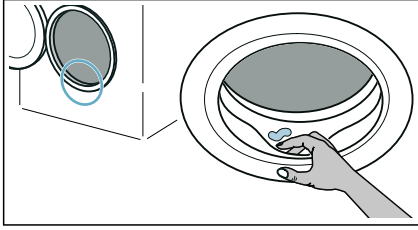

- Kalan suyun buharlaşması için kapağı ve deterjan çekmecesini açık bırakınız.
- Cihaz hala kilitli olabileceğinden her zaman program bitene kadar bekleyiniz. Ardından tekrar cihazı açınız ve kilidinin açılmasını bekleyiniz.

Cihaz ayarları

Aşağıdaki ayarları değiştirebilirsiniz:

- Bitiş sinyalinin ses seviyesini.
- Düğme sinyalinin ses seviyesini.
- Tambur bakım bilgisi sinyalinin açılıp/kapatılmasını.

Bu ayarları değiştirmek için, ayarlama modunu etkinleştirmeniz gereklidir.

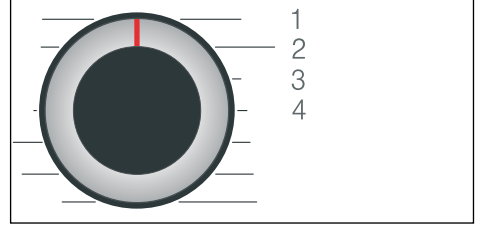

1/2/3/4... Program seçme düğmesi üzerindeki pozisyonlar

Ayar modunun etkinleştirilmesi:

1. Program seçme düğmesini pozisyon 1'e ayarlayınız. Cihaz açılır.
2. **Sıkma devri** düğmesine dokunup basılı tutarken aynı zamanda program seçme düğmesini de saat yönünde çevirerek pozisyon 2'ye getiriniz. Düğmeyi **Sıkma devri** serbest bırakınız.

Ayarlama modu etkinleştirilmiştir ve ön ayarlı ayar ekran panelinde görünür.

Ses seviyesinin değiştirilmesi ve tambur bakım bilgisi

İlgili program seçme pozisyonlarında aşağıdaki ayarları değiştirmek için **Kalan süre** düğmesini kullanınız:

- 2: Bitiş sinyalinin ses seviyesini.
- 3: Düğme sinyallerinin ses seviyesini.



0 = kapalı, 1 = sessiz,
2 = orta, 3 = yüksek,
4 = çok yüksek

- 4: Tambur bakım bilgisi sinyalinin açılıp/kapatılması.

0n açık
0FF kapalı

Ayarlama modundan çıkış

Artık işlemi sonlandırabilir ve program seçme düğmesini **Kapalı** pozisyonuna getirebilirsiniz. Ayarlar kaydedilmiştir.



Sensörler

Dengesiz yük algılama sistemi

Otomatik dengesiz yük algılama sistemi dengesizlikleri algılar ve tamburda sıkma sürekli olarak başlatıp durdurarak çamaşırların eşit bir şekilde dağılmasını sağlar.

Eğer çamaşırlar son derece eşit biçimde dağılmamışsa, sıkma hızı azaltılır ve güvenlik gerekçeleriyle sıkma devirleri yürütülmez.

Bilgi: Büyük ve küçük çamaşırları tambur içinde eşit biçimde dağıtınız.



Temizlik ve bakım



Uyarı

Ölüm tehlikesi!

Hareketli parçalara dokunulması durumunda elektrik çarpması tehlikesi vardır.

Program seçme düğmesini **Kapalı** olarak ayarlayınız. Elektrik fişini çekiniz.

Dikkat!

Yangın ve patlama tehlikesi!

Temizleme solventi gibi solventler içeren temizlik malzemeleri nedeniyle toksik buharlar oluşabilir.

Solvent içeren temizlik malzemeleri kullanmayınız.

Dikkat!

Cihaz hasar görebilir!

Temizleme solventi gibi solventler içeren temizlik malzemeleri, cihaz içerisindeki parçalara ve yüzeylere zarar verebilir. Solvent içeren temizlik malzemeleri kullanmayınız.

Cihaz gövdesi/kontrol paneli

- Deterjan artıklarını hemen temizleyiniz.

- Gövdeyi ve kontrol panelini yumuşak, nemli bir bezle siliniz.
- Aşındırıcı bez, sünger veya deterjan (paslanmaz çelik temizleyici) kullanmayınız.
- Cihazı su püskürtme ile temizlemeyiniz.

Tambur



Uyarı

Yaralanma tehlikesi/Maddi hasarlar ve cihaz hasarları!

Sürekli olarak düşük sıcaklıklarda ve az havalandırılan cihazla yıkama yapmak tamburda hasara ve yaralanmalara neden olabilir.

Düzenli olarak tambur temizlik programı yürütülmeli veya en az 60 C sıcaklıklarda yıkama yapılmalıdır.

Cihaz her kullanımdan sonra kapak ve deterjan çekmecesini açık şekilde kurutulmalıdır.

Klor içermeyen temizlik malzemeleri kullanınız, bulaşık teli kullanmayınız.

Cihaz içerisinde koku varsa veya kazanı temizlemek için cihazda çamaşır olmadan **Pamuklu 90°C** programını çalıştırınız.

Kireç giderme

Deterjan düzgün şekilde ölçülmüşse kireç giderme işlemine gerek olmaz. Ancak gerekiyorsa kireç giderme malzemesi için üreticinin talimatlarına uyunuz. İnternet sitemizden veya müşteri hizmetlerinden uygun kireç gidericileri temin edebilirsiniz.

Deterjan çekmecesinin boşaltılması, deterjan çekmecesinin ve yuvasının temizlenmesi

Cihazınızda deterjan veya yumuşatıcı kalıntısı varsa:

1. Deterjan çekmecesini çekiniz. İçteki ek parçayı aşağı bastırınız ve çekmeceyi tamamen çıkartınız.

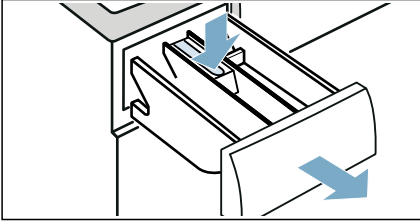

2. Parçayı çıkartmak için: Parmağınızla parçayı aşağıdan yukarı doğru itiniz.

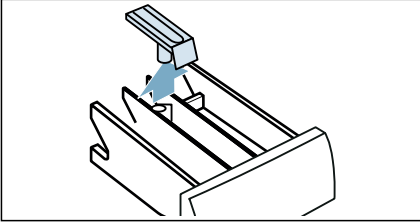

3. Deterjan gözü tepsisini ve parçayı su ve fırça ile temizleyiniz ve kurutunuz. Yuvanın içeri de temizleyiniz.

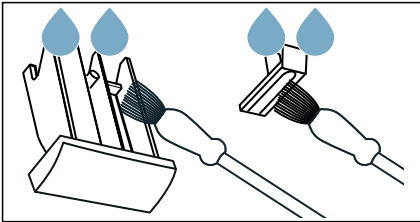

4. Parçayı yerleştiriniz ve kilitleyiniz (silindiri kılavuz piminin üstüne itiniz).

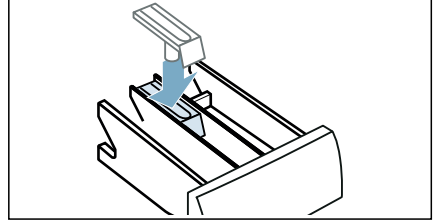

5. Deterjan çekmecesini içeri itiniz.

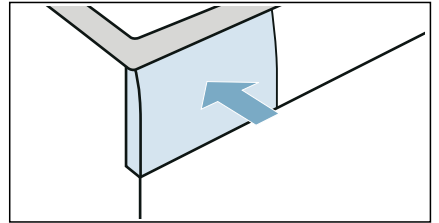

Bilgi: Kalan suyun buharlaşabilmesi için deterjan çekmecesini açık bırakınız.

Boşaltma pompası tıkalı

Bilgi: Daha fazla suyun içeri akmasını önlemek ve pompa aracılığıyla boşaltılmasını sağlamak için su musluğunu kapatınız.

⚠ Uyarı

Haşlanma tehlikesi!

Yüksek sıcaklıklarda yıkama yaptığınızda su çok sıcak olur. Sıcak suyla temas etmeniz halinde haşlanmanız söz konusu olabilir. Önce suyun soğumasını bekleyiniz.

1. Program seçme düğmesini **Kapalı** olarak ayarlayınız. Elektrik fişini çekiniz.

2. Servis kapağını açınız.

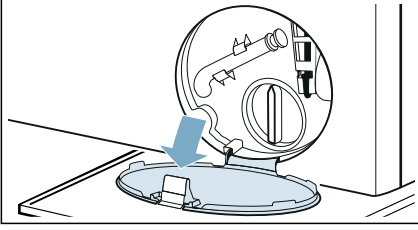

3. Tahliye hortumunu haznesinden çıkarınız.
Contalı kapağı çıkartınız ve suyu uygun bir kap içine boşaltınız.
Contalı kapağı değiştiriniz ve tahliye hortumunu yeniden haznesine yerleştiriniz.

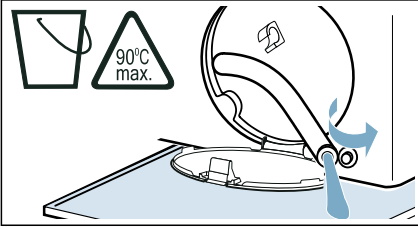

4. Pompa kapağının vidalarını dikkatlice sökünüz; kalan su dökülebilir.
İç kısmı, pompa kapak vidasını ve pompa gövdesini temizleyiniz.
Boşaltma pompası içindeki pervane dönebiliyor olmalıdır.

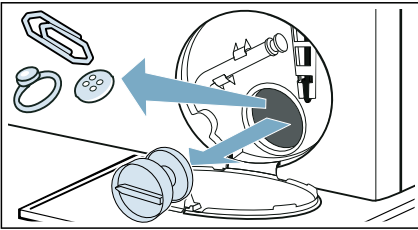

5. Pompa kapağını yeniden takıp vidalayınız. Tutamak dikey pozisyonda olmalıdır.

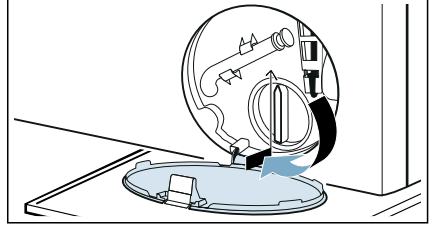

6. Servis kapağını kapatınız.

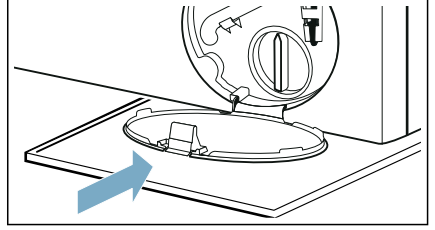

Bilgi: Kullanılmayan deterjanın sonraki yıkama sırasında doğrudan çıkış borusuna akmasını önlemek için: Göz II içine 1 litre su ilave ediniz ve **Boşaltma** programını başlatınız.

Sifondaki tahliye hortumu tıkanmış

1. Program seçme düğmesini **Kapalı** olarak ayarlayınız. Elektrik fişini çekiniz.
2. Hortum kelepçesini gevşetiniz. Tahliye hortumunu dikkatli şekilde çıkarınız; kalan su dökülebilir.
3. Tahliye hortumunu ve sifon bağlantı parçasını temizleyiniz.

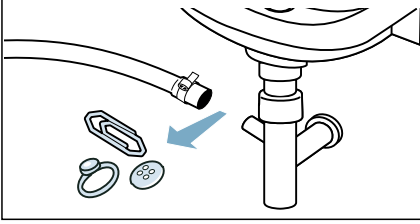

4. Tahliye hortumunu yeniden takınız ve hortum kelepçesi kullanarak bağlantı yerini sabitleyiniz.

Su beslemesindeki filtre tıkanmış

Besleme hortumundaki su basıncının boşaltılması:

1. Su musluğunu kapatınız.
2. **Pamuklu** (≡☺ **SpeedPerfect** ayarını etkinleştirme) programını seçiniz.
Bilgi: Cihazınızda akıllı dozaj sistemi mevcutsa*, ayrıca akıllı dozaj sistemini de devre dışı bırakmanız gerekir.
3. >|| tuşuna basınız. Programı yaklaşık 40 saniye çalıştırınız.
4. Program seçme düğmesini **Kapalı** olarak ayarlayınız.
5. Elektrik fişini çekiniz.

Filtreleri temizleyiniz:

1. Hortumu cihazın arkasından çekip çıkartınız.

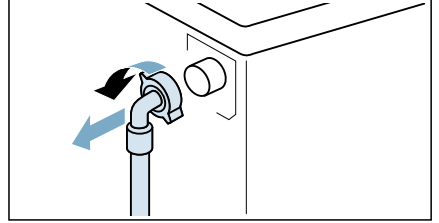

2. Pense kullanarak filtreyi çıkartınız.

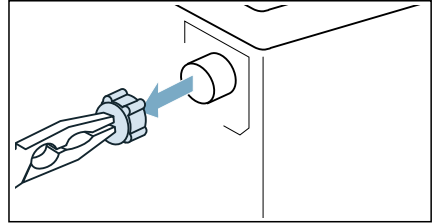

3. Filtreyi küçük bir fırça ile temizleyiniz.

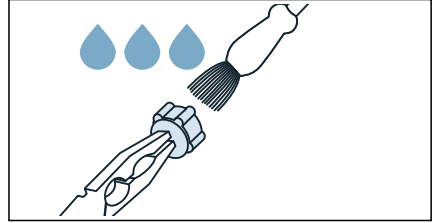

4. Hortumu bağlayınız ve sızıntı olup olmadığını kontrol ediniz.

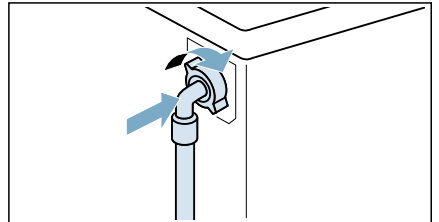

* Modüle bağlı olarak

? Hatalar ve olası çözüm yöntemleri

Acil durum kolu

Örn. bir elektrik kesintisi veya güç düşüşü durumunda

Güç kaynağı geri geldiğinde program çalışmaya devam eder.

Ancak çamaşırların çıkarılması gerekiyorsa cihazın kapağı aşağıdaki şekilde açılabilir:

⚠ Uyarı

Haşlanma tehlikesi!

Yüksek ısılarda yıkama yapıyorsanız, sıcak su ve çamaşırlarla temas etmeniz halinde haşlanma tehlikesi vardır. Mümkünse önce soğumasını bekleyiniz.

⚠ Uyarı

Yaralanma tehlikesi!



Hala dönmekte olan bir tamburun içine elinizi sokarsanız eliniz yaralanabilir. Tambura dönerken dokunmayınız. Tamburun dönmesi tamamen durana kadar bekleyiniz.

Dikkat!

Su hasarı!

Sızan su, su hasarına neden olabilir. Camdan su görünüyorsa makinenin kapağını açmayınız.

Ekran panelindeki bilgiler

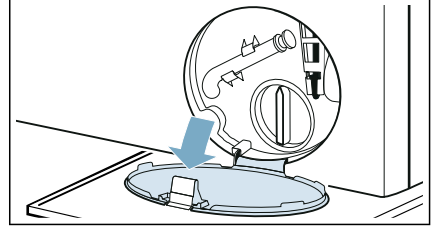

Ekran	Neden/Çözüm
	<ul style="list-style-type: none"> ■ Hızla yanıp sönüyor + sinyal: Kapak açıldı ve su seviyesi çok yüksek. Kapağı kapatınız,  düğmesiyle programa devam ediniz ve Boşaltma seçeneğini seçiniz. ■ Yavaşça yanıp sönüyor: Kapak kilidi sıcaklığı, kapağı açmak için çok yüksek. Kapak kilidi sıcaklığı azalana kadar yaklaşık 30 saniye bekleyiniz.
Hot (Sıcak)	Tamburdaki sıcaklık çok yüksek. Hot (Sıcak) mesajı kayboluncaya kadar cihazın çamaşırları soğutmak için çalışmasını bekleyiniz, sonrasında kapağı açabilirsiniz.

1. Program seçme düğmesini **Kapalı** olarak ayarlayınız. Elektrik fişini çekiniz.
2. Servis kapağını açınız.

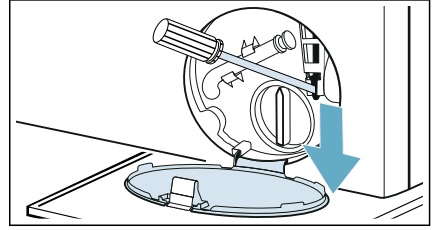

3. Suyu boşaltınız. → Sayfa 42
4. Acil durum kilidini bir aletle aşağı doğru çekiniz ve bırakınız. Sonrasında kapak açılabilir.



Ekran	Neden/Çözüm
	<ul style="list-style-type: none"> ■ Yanıp sönüyor (su beslemesi yok): Su musluğu açık mı? Su beslemesindeki filtre tıkanmış mı? → "Su beslemesindeki filtre tıkanmış", Sayfa 44 Besleme hortumu kıvrılmış veya sıkışmış mı? ■ Işıklar yanıyor (düşük su basıncı): Sadece bilgilendirme içindir. Bu durum programın ilerleyişini etkilemeyecektir. Program süresi uzatılır.
 yanıyor	Çocuk kilidi devrede - kilidi devre dışı bırakınız.
 sembolü yanıp sönüyor	<p>Tambur ve dış kazanın temizlenmesi ve bakımı için Pamuklu 90°C programını çalıştırınız.</p> <p>Bilgiler</p> <ul style="list-style-type: none"> ■ Programı çamaşır olmadan çalıştırınız. ■ Toz deterjan veya beyazlatıcı içeren bir deterjan kullanınız. Köpürmeyi engellemek için, deterjan üreticisinin önerdiği miktarın sadece yarısını kullanınız. Yünlüler veya hassas çamaşırlar için tasarlanmış deterjanlar kullanmayınız. ■ Tambur bakım bilgisi sinyalinin açılması/kapatılması. → Sayfa 40
E:36 alternatifi -10	<ul style="list-style-type: none"> ■ Gider borusu veya gider hortumu tıkanmış. Gider borusunu ve/veya gider hortumunu temizleyiniz. ■ Gider borusu veya gider hortumu sıkışmış veya bükülmüş. Gider borusunun ve gider hortumunun sıkışmış veya bükülmüş olmadığından emin olunuz. ■ Boşaltma pompası tıkanmış. → "Boşaltma pompası tıkalı", Sayfa 42 ■ Sifondaki gider hortumu tıkanmış. → "Sifondaki tahliye hortumu tıkanmış", Sayfa 44 ■ Su gider hortumu çok yükseğe bağlanmış. Su tahliye hortumunu en fazla 1 metre yüksekliğe monte ediniz. → Sayfa 17
E:35 alternatifi -10 (özel modeller için uygundur)	Zemin teknesinde su var, cihaz su sızdırıyor. Musluğu kapatınız. Müşteri hizmetlerini arayınız.
H:95 alternatifi End program sona erdiğinde	Kurutma safhasında su tespit edilmedi, kötü kurutma sonuçları alınabilir. → "Su beslemesindeki filtre tıkanmış", Sayfa 44
H:32 alternatifi End program sona erdiğinde	Çamaşırlar dengeli şekilde dağılmadığı için, dengesiz dolun miktarı algılama sistemi sıkma döngüsünü durdurmuştur. Büyük ve küçük çamaşırları tambur içinde eşit biçimde dağıtınız.
Diğer ekranlar	Program seçme düğmesini Kapalı olarak ayarlayınız, beş saniye bekleyiniz ve yeniden açınız. Ekran yeniden görüntülenirse müşteri hizmetlerini arayınız.

Hatalar ve olası çözüm yöntemleri

Hatalar	Neden/Çözüm
Cihazdan su sızıyor.	<ul style="list-style-type: none"> ■ Gider hortumunu doğru biçimde takınız veya değiştiriniz. ■ Besleme hortumundaki bağlantı vidasını sıkınız.
Kapak açılmıyor.	<ul style="list-style-type: none"> ■ --- (Sıkma iptal = son su boşaltma yok) etkinleştirildi (modüle bağlı olarak). Programa Sıkma/Boşaltma seçerek ve ▷00 tuşuna basarak devam ediniz. ■ Tamburdaki sıcaklık, kapak açılmayacak kadar yüksek. ■ Güvenlik fonksiyonu etkinleştirildi. Program durdurulmuş mu? ■ Tamburdaki su seviyesi çok yüksek. ■ Kapak sadece acil durum açma kolu ile mi açılabilir? → "Acil durum kolu", Sayfa 45
Cihaza su dolmuyor. Deterjan dağıtılmıyor.	<ul style="list-style-type: none"> ■ Program başlamıyor mu? ■ Musluk açık mı? ■ Su beslemesindeki filtre tıkanmış olabilir mi? → "Su beslemesindeki filtre tıkanmış", Sayfa 44 ■ Bilgi: İlave bir su filtresi takılıysa (modele bağlı olarak), kirlenici madde olup olmadığını kontrol ediniz ve gerekiyorsa temizleyiniz → su filtresi için ayrı montaj ve temizleme talimatı. ■ Besleme hortumu kıvrılmış veya sıkışmış mı?
Program çalışmaya başlamaz.	<ul style="list-style-type: none"> ■ ▷00 düğmesine bastınız mı veya ⌚ Kalan süre seçtiniz mi? ■ Kapak kapalı mı? ■ Çocuk kilidi devrede mi? Çocuk kilidini devre dışı bırakınız. ■ Mağaza modu devrede mi? Cihazı açtıktan sonra ekranda 5 saniye süreyle SHQ görüntüleniyorsa cihaz mağaza modunda demektir. Ekrandaki SHQ mesajı kaybolana kadar bekleyiniz. ▷00 düğmesine basınız ve en az 5 saniye basılı tutunuz. Ekran panelinde OFF görüntülenir. Program seçme düğmesini Kapalı olarak ayarlayınız. Şimdi mağaza modunu kapatınız. Şimdi cihazı her zamanki gibi kullanabilirsiniz.
Program başladı ve tambur dönüyor ancak tambura su dolmuyor.	Hata değildir - Bazı programlar, program başladıktan sonra yıkama için en uygun su miktarını hesaplamak amacıyla dolum miktarını özellikle tartar ve belirler. Sonrasında tambura su doldurulmaya başlanır.
Su boşalmıyor.	<ul style="list-style-type: none"> ■ Gider borusu veya gider hortumu tıkanmış. Gider borusunu ve/veya gider hortumunu temizleyiniz. ■ Gider borusu veya gider hortumu sıkışmış veya bükülmüş. Gider borusunun ve gider hortumunun sıkışmış veya bükülmüş olmadığından emin olunuz. ■ Boşaltma pompası tıkanmış olabilir mi? → "Boşaltma pompası tıkalı", Sayfa 42 ■ Sifondaki gider hortumu tıkanmış olabilir mi? → "Sifondaki tahliye hortumu tıkanmış", Sayfa 44 ■ --- (Sıkma iptal = son su boşaltma yok) etkinleştirildi (modüle bağlı olarak). Programa Sıkma/Boşaltma seçerek ve ▷00 tuşuna basarak devam ediniz. ■ Su gider hortumu çok yükseğe bağlanmış. Su gider hortumunu en fazla 1 metre yükseklığe monte ediniz. → Sayfa 17

Hatalar	Neden/Çözüm
Tamburda su görünmüyor.	Hata değildir - su görülebilen seviyenin altındadır.
Göz(ler)e yanlış deterjan/ yumuşatıcı koyulmuş.	Gözü/gözleri boşaltınız, temizleyiniz ve doğru ürün koyunuz. → "Deterjan çekmecesinin boşaltılması, deterjan çekmecesinin ve yuvasının temizlenmesi", Sayfa 42
Gözlerdeki deterjan/ yumuşatıcı katılaşmış.	Gözü/gözleri boşaltınız, temizleyiniz ve doğru ürün koyunuz.
Deterjan çekmecesinden köpük sızıyor.	Çok mu deterjan kullandınız? 1 yemek kaşığı yumuşatıcı ile ½ litre suyu karıştırarak II gözüne dökünüz. (Dış mekan giysileri, spor kıyafetleri ve tüylü kumaşlar için geçerli değildir!) Sonraki yıkama döngüsü için deterjan miktarını azaltınız. Ticari olarak satılan, makineler için uygun olan düşük köpüklü deterjan ve bakım ürünü kullanınız.
Yinelenen, yoğun köpük.	Çok fazla mı deterjan kullandınız? Aynı dolum miktarı ile tekrar yıkama yaptığınızda daha az deterjan kullanınız.
Deterjan/yumuşatıcı contadan sızıyor ve kapakta veya conta kıvrımında top-lanıyor.	Gözlerde çok fazla deterjan/yumuşatıcı var. Gözleri maks. işaretini geçecek kadar doldurmayınız.
Sıkma sonucu memnun edici değil. Çamaşırlar ıslak/çok nemli.	<ul style="list-style-type: none"> ■ Hata değildir - çamaşırlar dengeli şekilde dağılmadığı için, dengesiz dolum miktarı algılama sistemi sıkma döngüsünü durdurmuştur. Büyük ve küçük çamaşırları tambur içinde eşit biçimde dağıtınız. ■ Kırışıklık Önleme ilave program ayarı seçildi mi (modele bağlı olarak)? ■ Gece Modu ilave program ayarı veya Gece Modu programı seçildi mi (modele bağlı olarak)? ■ Seçilen devir çok mu düşük?
Sıkma döngüsü birden çok defa çalışıyor.	Hata değildir - dengesiz dolum miktarı algılama sistemi dengesizliği ayarlamaktadır.
Program normalden daha uzun sürüyor.	<ul style="list-style-type: none"> ■ Hata değildir - dengesiz dolum miktarı algılama sistemi, çamaşırları sürekli dağıtarak dengesizliği ayarlamaktadır. ■ Hata değildir - köpük algılama sistemi etkindir - bir durulama döngüsü etkinleştirilmiştir.
Yıkama/kurutma döngüsü sırasında program süresi değişiyor.	Hata değildir - program sıralaması bu özel yıkama/kurutma işlemi için optimize edilmektedir. Bu durum programın ekran panelinde gösterildiğinden farklı uzunlukta olmasına neden olabilir.
Cihazda kötü koku, leke oluşumu.	Pamuklu 90°C programını çamaşır olmadan çalıştırınız. Toz deterjan veya beyazlatıcı içeren deterjan ekleyiniz. Bilgi: Köpürmeyi engellemek için, deterjan üreticisinin önerdiği miktarın sadece yarısını kullanınız. Yünlüler veya hassas çamaşırlar için tasarlanmış deterjanlar kullanmayınız.

Hatalar	Neden/Çözüm
Sıkma döngüsü sırasında yüksek sesler, titreşimler ve cihaz "hareketi".	<ul style="list-style-type: none"> ■ Cihaz hizalandı mı? → "Hizalanması", Sayfa 19 ■ Cihaz ayakları sabitlendi mi? Cihaz ayaklarını emniyete alınız. ■ Taşıma kilitleri söküldü mü? → "Taşıma cıvatalarının çıkarılması", Sayfa 15
Ekran paneli/göstergesi ışıkları, cihaz çalışırken yanmıyor.	<ul style="list-style-type: none"> ■ Bir elektrik kesintisi mi oldu? ■ Sigortalar atmış mı? Sigortaları açınız/değiştiriniz. ■ Hata sürekli meydana geliyorsa müşteri hizmetlerini arayınız.
Çamaşırdaki deterjan artıkları mevcut.	<ul style="list-style-type: none"> ■ Bazı fosfatsız deterjanlar suda çözölemeyen kalıntılar içerir. ■ Durulama seçeneğini seçiniz veya yıkadıktan sonra çamaşırları fırçalayınız.
Kurutma aşamasında sıkma.	Bu, kurutma aşaması sırasında enerji tüketimini azaltmak için termal sıkma olarak bilinen yenilikçi bir işlemdir. Tasarım bu şekildedir, lütfen program tamamlanana kadar bekleyiniz.
Çamaşırlarda tüylenme var.	Önceki kurutma döngüsü nedeniyle tamburun içinde kalan tüycükleri temizlemek için cihazda çamaşır ve deterjan olmadan Pamuklu ❄️ (soğuk) programını çalıştırınız.
Kurutma aşamasında su girişi gürültüsü.	Yıkama/kurutma makinesi, kurutma işlemi için su yoğunlaşma teknolojisini kullanır, bu nedenle çamaşırların kurutulması için sürekli bir su beslemesinin sağlanması gerekir. Bu nedenle kurutma işlemi tamamlanana kadar su musluğu her zaman açık olmalıdır.
Kurutma süresi uzatılır.	<ul style="list-style-type: none"> ■ Kurutma aşamasında çamaşır makinesinin tamburunda biriken tüycükleri temizlemek için Pamuklu ❄️ (soğuk) programını çalıştırınız. ■ Ortam sıcaklığının 30°C üzerinde olması kurutma süresini uzatabilir. ■ Odada yeterli hava sirkülasyonunun olmaması kurutma süresini uzatabilir. Odayı havalandırınız.
Kurutma programı başlatılmıyor.	<ul style="list-style-type: none"> ■ Kurutma ilave program ayarı seçilmedi mi? ■ Kapak düzgün kapatılmadı mı?
Kırıksıklık.	<ul style="list-style-type: none"> ■ Maksimum dolm miktarını aştığınızda veya kumaş türü için yanlış bir program seçtiğinizde kırışma oluşur. Gerekli tüm bilgileri programlara genel bakış tablosunda bulabilirsiniz. ■ Kurutma işleminden sonra çamaşırları hemen makineden çıkartınız; tamburun içinde kalmaları halinde çamaşırlar kırışabilir.

Hatalar	Neden/Çözüm
Kurutma sonucu memnun edici değil (çamaşırlar yeterince kuru değil).	<ul style="list-style-type: none">■ Program sona erdikten sonra, sıcak durumdaki çamaşırlar aslında olduklarından daha nemli gibi görünür.Çamaşırları yayınız ve ısının dağılmasına izin veriniz.■ Aşırı sıcak ortam havası (30°C üzerinde) veya çamaşır yıkama/kurutma makinesinin bulunduğu odada yetersiz havalandırma.■ Çamaşırlar kurutma öncesinde yeterince iyi sıkılmamış. Belirli bir yıkama programı için her zaman mümkün olan en yüksek sıklama devrini seçiniz.■ Yıkama/kurutma makinesi aşırı yüklü: Program tablosunda ve yük göstergesinde belirtilen maksimum dolum miktarı önerilerine uyunuz. Kurutma aşaması için olan maksimum dolum miktarı, yıkama döngüsü için olan maksimum dolum miktarından daha az olduğundan, çamaşır yıkama/kurutma makinesine aşırı miktarda çamaşır doldurmayınız. Maksimum dolum miktarı ile yapılan yıkamadan sonra çamaşır yıkama/kurutma makinesini boşaltınız ve çamaşırı iki kurutma döngüsüne ayırınız.■ Güç beslemesi voltajı çok düşük (200 V altında) - uygun bir güç kablosu temin ediniz.■ Su basıncı düşük. Su yoğunlaşma prensibine göre; su basıncının düşük olması buharlaşan buharın düzgün şekilde ve tümüyle yoğunlaşmasına neden olur.■ Kurutma sırasında su musluğu kapanıyor. Kurutma için su yoğunlaşma teknolojisi kullanıldığından, bağlı durumdaki su musluğunun kurutma işlemi süresince açık tutulması gerekir, aksi halde düzgün bir kurutma yapılması garanti edilemez.■ Kalın, çok katmanlı tekstil ürünleri veya kalın dolgu içeren tekstil ürünleri yüzeysel olarak çabuk kurumasına rağmen içleri hemen kurumaz. Buradaki eşitleme işlemi daha uzun sürebilir.

Eğer bir hatayı kendiniz düzeltmiyorsanız (program seçme düğmesini **Kapalı** olarak ayarlayıp tekrar çalıştırdıktan sonra) veya onarım yapılması gerekiyorsa:

- Program seçme düğmesini **Kapalı** olarak ayarlayınız.Elektrik fişini çekiniz.
- Musluğu kapatınız ve müşteri hizmetlerini arayınız.



Satış sonrası servis

Bir arızayı kendiniz düzeltemiyorsanız, (→ "Hatalar ve olası çözüm yöntemleri", Sayfa 45), lütfen satış sonrası servisimiz ile irtibat kurunuz.

Mühendislerin ziyaretlerinin tekrarlanmaması için her zaman uygun çözümler bulacağız.

Lütfen satış sonrası servise ürün numarasını (E No.) ve cihazın üretim numarasını (FD) veriniz.

E-Nr. _____	FD _____
-------------	----------

E-No. Ürün numarası
FD Üretim numarası

Bu bilgiyi şurada bulabilirsiniz (modele bağlı olarak):





- Yükleme kapağının iç kısmında
- Cihazın arka kısmında

Üreticinin uzmanlığına güveniniz. Bize ulaşınız. Böylece onarımların eğitilmiş servis personeli tarafından ve orijinal yedek parçalar kullanılarak yürütüldüğünden emin olabilirsiniz.



Tüketim değerleri

Ana yıkama programı için enerji ve su tüketimi, program süresi ve kalan nem
(yaklaşık değerler)

Program	Dolum miktarı	Enerji tüketimi*	Su tüketimi*	Program süresi*
Pamuklu 20°C	10,0 kg	0,47 kWh	90 l	3¼ saat
Pamuklu 40°C	10,0 kg	1,27 kWh	90 l	4 saat
Pamuklu 60°C	10,0 kg	1,48 kWh	90 l	3¼ saat
 Pamuklu Eko 60°C **	10,0 kg	0,94 kWh	74 l	6¾ saat
 Pamuklu Eko 60°C (yıkama)	10,0 kg			
Yoğun Kurutma +  (Dolap kuruluğu) (kurutma) ***	6,0 kg	6,80 kWh	152 l	12½ saat
Pamuklu 90°C	10,0 kg	2,78 kWh	90 l	3¼ saat
Sentetikler 40°C	4,0 kg	0,81 kWh	66 l	2½ saat
Mix 40°C	4,0 kg	0,61 kWh	47 l	1 saat
Narin/İpek 30°C	2,0 kg	0,18 kWh	36 l	¾ saat
 Yünlüler Elde 30°C	2,0 kg	0,22 kWh	41 l	¾ saat
Yoğun Kurutma +  (Dolap kuruluğu) (kurutma)	6,0 kg	3,66 kWh	45 l	3½ saat

Değerler, geçerli EN50229 versiyonuna göre belirlenmiştir.

* Su basıncı, su sertliği, giriş sıcaklığı, çevre sıcaklığı, çamaşırların türü, miktarı ve kirlilik derecesi, kullanılan deterjan, güç kaynağının dalgalanması ve seçilen ek fonksiyonlar gibi faktörlere bağlı olarak, belirtilen değerler ile gözlemlenen değerler arasında farklılıklar söz konusu olabilir.

** AB enerji etiketi performansı testleri, geçerli EN50229 ve 96/60/EC Direktifi versiyonu uyarınca maks. dolum miktarı ile, soğuk su (15°C) ayarında ve maksimum sıkma hızı ile yıkama için gerçekleştirilir.

*** EU enerji etiketi performansı testleri, geçerli EN50229 ve Directive 96/60/EC Direktifi versiyonu uyarınca maks. dolum miktarı ile, soğuk su (15°C) ayarında, maksimum sıkma hızı ile ve 2 kurutma döngüsüne ayrılmış 2 bölmeli kurutma yapılan yıkama işlemleri için gerçekleştirilir.



Teknik veriler

Boyutlar:

848 mm x 598 mm x 590 mm
(yükseklik x genişlik x derinlik)

Ağırlık:

80 kg

Şebeke bağlantısı:

Nominal voltaj 220-240 V, 50 Hz

Minimum kurulum koruması (≡)10

Nominal güç 1900-2300 W

Su basıncı:

100–1000 kPa (1–10 bar)



Aqua-Stop garantisi

Sadece Aqua-Stop içeren cihazlarda

Satın alma anlaşmasına ve cihaz garantimize dayanarak satıcıya yöneltilecek garanti taleplerine ek olarak, aşağıdaki durumlarda da zararı tazmin etmeyi taahhüt ederiz:

1. Eğer su hasarı Aqua-Stop sistemindeki bir hata nedeniyle ortaya çıkmışsa, evsel müşterilerimizde oluşan zararı tazmin etmeyi taahhüt ediyoruz.
2. Sorumluluk garantisi cihazın servis ömrü boyunca geçerlidir.
3. Tüm garanti talepleri için ön koşul, Aqua-Stop içeren cihazın bizim talimatlarımıza uygun olarak kurulmuş ve bağlanmış olmasıdır; Aqua-Stop aksesuarlarının (orijinal aksesuarlar) da doğru biçimde takılmış olması gereklidir. Garantimiz, musluktaki Aqua-Stop bağlantısına kadar giden hatalı besleme hatlarını ve bağlantı elemanlarını karşılamaz.
4. Aqua-Stop içeren cihazların çalışırken gözetim altında tutulmasına gerek olmadığı gibi, çalışma sonrasında musluğun kapatılması da gerekli değildir. Musluk sadece, birkaç haftalık tatiller gibi uzun bir süre evden uzaklaştığınız zaman kapatılmalıdır.



Bosch Ev Aletleri'ni satın aldığınız için teşekkür ederiz!

Yeni cihazınızı şimdi MyBosch'a kaydedin ve aşağıdakilerden doğrudan faydalanın:

- Cihazınız için uzmanlar tarafından verilen t yolar ve ipu ları
- Garanti s resi uzatma se enekleri
- Aksesuar ve yedek par alar i in indirimler
- Elinizin altında dijital kullanım kılavuzu ve t m cihaz verileri
- Bosch Ev Aletleri Servisine kolay eriŐim

 cretsiz ve kolay kayıt iŐlemi – cep telefonunuzla da ger ekleŐtirebilirsiniz:

www.bosch-home.com/welcome

BOSCH
HOME APPLIANCES
SERVICE

Yardı m mı arıyorsunuz? Burada bulabilirsiniz.

Bosch ev aletleri, sorunlara y nelik  oz mler veya Bosch uzmanından bakım gibi ihtiya larınızla ilgili uzman tavsiyeleri.

Bosch'un size destek verebileceđi pek  ok yol hakkında her Őeyi  grenin:

www.bosch-home.com/service

T m  lkelerin iletiŐim verileri, ekteki hizmet rehberinde listelenmiŐtir.

İthalat ı Firma :

BSH Ev Aletleri ve Sanayi Ticaret A.Ő.

Fatih Sultan Mehmet Mah. Balkan Cad. No:51

 mraniye-Istanbul-T rkiye

Tel.: 0216 528 90 00

Fax: 0216 528 99 99

 retici Firma :

Robert Bosch Hausger te GmbH

Carl-Wery Stra e 34

81739 M nchen, Germany

www.bosch-home.com

Phone : 00 49 89 4590-00



9001461758 (0010)

tr