



Registe
já o seu novo
aparelho no MyBosch
e obtenha
vantagens gratuitas:
[bosch-home.com/
welcome](http://bosch-home.com/welcome)



Máquina de secar roupa

WTR87641ES

pt Manual de utilização- e de instalação

A sua nova máquina de secar roupa

Adquiriu uma máquina de secar roupa da marca Bosch .

Por favor, dedique alguns minutos à leitura deste manual e conheça as vantagens da sua máquina de secar roupa.

Para corresponder ao alto nível de qualidade da marca Bosch, todas as máquinas de secar roupa que saem da nossa fábrica são cuidadosamente testadas relativamente ao seu funcionamento e perfeitas condições.

Para mais informações sobre os nossos produtos, acessórios, peças de substituição e serviços, visite o nosso site www.bosch-home.com ou consulte os nossos centros de Assistência Técnica.

Se o manual de utilização e de instalação descrever diferentes modelos, será chamado à atenção para as diferenças nos respetivos pontos.



Colocar a máquina de secar roupa em funcionamento apenas após ter lido este manual de utilização e de instalação!

Regras de apresentação

⚠ Aviso!

Esta combinação de símbolo e palavra de sinalização faz referência a uma situação potencialmente perigosa. A não observância pode levar à morte ou causar ferimentos.

Atenção!

Esta palavra de sinalização faz referência a uma situação potencialmente perigosa. A não observância pode levar a danos materiais e ambientais.

Nota/dica

Notas para a utilização ideal do aparelho/informações úteis.

1. 2. 3./a) b) c)

Os passos a executar são apresentados através de números ou letras.

■ / -

As enumerações são apresentadas através de um quadrado ou um travessão.

Índice

 Utilização pretendida	4	Retirar a roupa e desligar o aparelho	31
 Instruções de segurança	4	Esvaziar o recipiente de água de condensação	31
Crianças/pessoas/animais	5	Remover algodão	32
Instalação	6	 Regulações do aparelho	33
Funcionamento	9	Proteção de crianças	33
Limpeza/manutenção	12	Sinal de indicação	34
 Indicações sobre poupança	13	Adaptar as regulações do aparelho	34
 Instalar e ligar o aparelho	14	 Desviar a água de condensação	36
Âmbito de fornecimento	14	 Limpeza e manutenção	38
Instalar o aparelho	14	Limpeza do aparelho	38
Ligar o aparelho	16	Limpar o sensor de humidade	39
Antes da primeira utilização	17	Limpar a unidade inferior	40
Acessórios opcionais	18	 Ajuda sobre o aparelho	43
 Instruções breves	19	 Transporte do aparelho	45
 Familiarização com o aparelho	20	 Valores de consumo	46
Visão geral do aparelho	20	Tabela de valores de consumo	46
Blende	21	Programa mais eficiente para tecidos de algodão	46
 Visor	22	 Dados técnicos	47
 Tabela de programas	24	 Eliminação	47
 Regulações do programa	26	 Assistência técnica	48
 Roupa	27		
Preparar a roupa	27		
Separar a roupa	28		
 Utilizar o aparelho	29		
Colocar a roupa e ligar o aparelho	29		
Regular um programa	30		
Iniciar o programa	30		
Ciclo do programa	30		
Alterar o programa ou colocar roupa	30		
Cancelar o programa	30		
Fim do programa	30		



Utilização pretendida

- Este aparelho destina-se exclusivamente a uma utilização doméstica privada.
- Não instale nem opere este aparelho em locais que possam ficar sujeitos a condições de gelo e/ou no exterior. O aparelho poderá ficar danificado, caso água residual congele no seu interior. Se as mangueiras congelarem, poderão apresentar ruturas/rebentar.
- Este aparelho só pode ser usado para secar e refrescar roupa doméstica, nomeadamente peças lavadas com água e adequadas para secagem na máquina (ver etiqueta na peça). A utilização do aparelho para qualquer outro fim encontra-se fora do âmbito da sua aplicação prevista e é proibida.
- O aparelho destina-se a ser usado até uma altura máxima de 4000 metros acima do nível do mar.

Antes de ligar o aparelho:

Certifique-se de que não há danos visíveis no aparelho. Não opere o aparelho, caso ele esteja danificado. Caso tenha algum problema, contacte o seu revendedor especializado ou o nosso serviço de assistência técnica.

Leia e siga as instruções de operação e de instalação, bem como todas as restantes informações que acompanham este aparelho.

Guarde os documentos para uma utilização posterior ou para futuros proprietários.



Instruções de segurança

As seguintes informações de segurança e advertências são disponibilizadas para protegê-lo contra ferimentos e evitar danos materiais no meio envolvente.

No entanto, é importante adotar as precauções necessárias e agir com cuidado durante a instalação, manutenção, limpeza e operação do aparelho.

Crianças/pessoas/animais

Aviso

Risco de morte!

Crianças e outras pessoas incapazes de avaliar os riscos associados à utilização do aparelho podem ferir-se ou colocar-se em situações que impliquem risco de vida. Tenha, por isso, em atenção:

- O aparelho pode ser utilizado por crianças com idade superior a 8 anos e por pessoas com capacidades físicas, sensoriais ou mentais reduzidas, ou com falta de experiência ou conhecimento, desde que as mesmas sejam supervisionadas ou tenham recebido instruções sobre a utilização segura do aparelho e tenham compreendido os potenciais riscos associados à utilização do aparelho.
- As crianças não devem brincar com este aparelho.
- Não deixe que as crianças limpem ou efetuem a manutenção deste aparelho sem supervisão.
- Mantenha as crianças com idade inferior a 3 anos e os animais afastados deste aparelho.

- Não deixe o aparelho sem supervisão quando crianças ou outras pessoas incapazes de avaliar os riscos se encontram nas proximidades.

Aviso

Risco de morte!

As crianças podem trancar-se no interior dos aparelhos e ficar numa situação que implique risco de vida.

- Não coloque o aparelho atrás de uma porta, pois tal pode obstruir a porta do aparelho ou impedir que ela abra por completo.
- Quando o aparelho atingir o fim da sua vida útil, retire a ficha da tomada **antes** de cortar o cabo de alimentação e, em seguida, destrua o bloqueio na porta do aparelho.

Aviso

Risco de asfixia!

As crianças podem ficar presas na embalagem/película de plástico ou componentes da embalagem, caso lhes seja permitido brincar com eles, ou podem puxá-los sobre as suas cabeças e sufocar. Mantenha a embalagem, a película de plástico e os componentes da embalagem afastados das crianças.

Aviso

Risco de intoxicação!

Se ingeridos, os detergentes e produtos de conservação podem resultar em intoxicação. Se os ingerir acidentalmente, consulte um médico. Mantenha os detergentes e os produtos de conservação fora do alcance das crianças.

Aviso

Irritação ocular/da pele!

O contacto com detergentes ou produtos de conservação pode causar irritação ocular/da pele. Lave minuciosamente os olhos/a pele, caso entre(m) em contacto com detergentes ou produtos de conservação. Mantenha os detergentes e os produtos de conservação fora do alcance das crianças.

Instalação

Aviso

Risco de choque elétrico/ incêndio/danos materiais/ danos no aparelho!

A instalação incorreta do aparelho pode revelar-se perigosa. Certifique-se que:

- A tensão de rede na sua tomada corresponde à tensão nominal especificada no aparelho (placa de identificação). As potências de ligação e a potência necessária do fusível encontram-se especificadas na placa de identificação.
- O aparelho não deve ser alimentado através de um dispositivo de ativação externo, como um temporizador, ou ligado a um circuito periodicamente ligado e desligado por um equipamento.
- A ficha de rede e a tomada de proteção de contacto são compatíveis e o sistema de ligação à terra foi corretamente instalado.
- A instalação tem uma secção transversal adequada.

- A ficha de rede está sempre livremente acessível. Se isto não for possível, por forma a cumprir os regulamentos de segurança pertinentes, tem de ser instalado um interruptor (de corte de corrente bipolar) na instalação fixa, em conformidade com os regulamentos de instalações elétricas.
- Se utilizar um disjuntor de corrente residual, utilize apenas um que possua a seguinte marca: . A presença desta marca é a única forma de assegurar que o disjuntor cumpre todos os regulamentos aplicáveis.

 **Aviso**

**Risco de choque elétrico/
incêndio/danos materiais/
danos no aparelho!**

Se o cabo de alimentação do aparelho for alterado ou danificado, tal pode resultar em choque elétrico, curto-circuito ou incêndio provocado pelo sobreaquecimento.

O cabo de alimentação não pode ser dobrado, esmagado ou alterado, nem pode entrar em contacto com quaisquer fontes de calor.

 **Aviso**

**Risco de incêndio/danos
materiais/danos no aparelho!**

A utilização de extensões ou tomadas múltiplas pode resultar em incêndio devido a sobreaquecimento ou curto-circuito.

Ligue o aparelho diretamente a uma tomada ligada à terra corretamente instalada. Não utilize extensões, tomadas múltiplas ou acopladores multidirecionais.

Aviso

Risco de ferimentos/danos materiais/danos no aparelho!

- O aparelho pode vibrar ou mover-se durante a operação, o que pode resultar em ferimentos ou danos materiais. Coloque o aparelho numa superfície limpa, uniforme e sólida, e, usando um nível de bolha, nivele-o com a base aparafusada.
- A colocação incorreta (empilhamento) deste aparelho no topo de uma máquina de lavar roupa pode resultar em ferimentos, danos materiais e/ou danos no aparelho. Se for necessário colocar este aparelho sobre uma máquina de lavar roupa, esta deve ter, no mínimo, a mesma profundidade e largura que o aparelho, e deve estar fixa com o kit de ligação apropriado, se disponível. → *Página 18* O aparelho TEM de estar fixo com este kit de ligação. É proibido empilhar o aparelho de qualquer outra forma.

- Se pegar em quaisquer peças salientes do aparelho (p. ex., a porta do aparelho), com o intuito de o levantar ou deslocar, estas peças podem partir e causar ferimentos. Não pegue em quaisquer peças salientes do aparelho para deslocar o mesmo.

Aviso

Risco de ferimentos!

- O aparelho é muito pesado. Levantar o aparelho pode resultar em ferimentos. Não levante o aparelho por si mesmo.
- O aparelho tem arestas vivas nas quais pode cortar as mãos. Não pegue no aparelho pelas suas arestas vivas. Use luvas de proteção para levantar o aparelho.
- Se as mangueiras e os cabos de alimentação não estiverem corretamente instalados, eles poderão constituir um perigo de tropeço, o que pode resultar em ferimentos. Instale as mangueiras e os cabos de modo a que não constituam um perigo de tropeço.

Funcionamento

Aviso

Risco de explosões/incêndio!

Roupa que tenha entrado em contacto com solventes, óleo, cera, removedor de cera, tinta, massa lubrificante ou tiranódoas pode inflamar quando seca na máquina, ou até causar a explosão do aparelho. Tenha, por isso, em atenção:

- Enxague a roupa minuciosamente com água quente e detergente antes de a secar na máquina.
- Não coloque roupa para secar neste aparelho, caso ela não tenha sido previamente lavada.
- Não utilize o aparelho caso tenham sido usados químicos industriais para limpar a roupa.

Aviso

Risco de explosões/incêndio!

- Se tiver ficado material residual no filtro de algodão, ele pode inflamar durante a secagem ou mesmo causar um incêndio ou uma explosão no aparelho. Limpar o filtro de algodão regularmente.

- Alguns objetos podem inflamar durante a secagem ou mesmo causar um incêndio ou uma explosão no aparelho. Remova quaisquer isqueiros ou fósforos dos bolsos das peças de roupa.
- Se existir pó de carvão ou farinha no ar, em torno do aparelho, tal pode causar uma explosão. Certifique-se de que a área em torno do aparelho se mantém limpa durante o funcionamento.

Aviso

Risco de incêndio/danos materiais/danos no aparelho!

O aparelho contém R290, um refrigerante ecológico, mas inflamável. Mantenha chamas abertas e fontes de ignição afastadas do aparelho.



 **Aviso**

Risco de incêndio/danos materiais/danos no aparelho!

Se um programa terminar antes da conclusão do ciclo de secagem, tal impede que a roupa arrefeça o suficiente e pode causar a inflamação da roupa, podendo resultar em danos materiais ou danos no aparelho.

- Durante a última parte do ciclo de secagem, a roupa presente no tambor não é aquecida (ciclo de arrefecimento). Isto visa assegurar que a roupa é mantida a uma temperatura à qual não fica danificada.
- Não desligue o aparelho antes de o ciclo de secagem terminar, a menos que remova imediatamente todas as peças de roupa do tambor e as espalhe (para dissipar o calor).

 **Aviso**

Risco de intoxicação/danos materiais!

A água de condensação não é adequada para beber e pode estar contaminada com algodão. A água de condensação contaminada pode ser perigosa para a saúde e causar danos materiais. Não a beba nem a reutilize.

 **Aviso**

Risco de intoxicação!

Fumos tóxicos podem ser libertados por agentes de limpeza que contenham solventes, como, p. ex., solventes de limpeza. Não utilize agentes de limpeza que contenham solventes.

 **Aviso**

Risco de ferimentos!

- Se apoiar o seu peso/se sentar sobre a porta da máquina quando esta estiver aberta, o aparelho pode tombar e causar ferimentos. Não apoie o seu peso sobre a porta do aparelho quando esta estiver aberta.
- Se subir para cima do aparelho, o tampo pode partir e causar ferimentos. Não suba para cima do aparelho.
- Se colocar as mãos no tambor enquanto ele ainda estiver a rodar, poderá sofrer ferimentos nas mãos. Espere até o tambor ter parado de rodar.

Atenção!**Danos materiais/danos no aparelho**

- Se a quantidade de roupa no aparelho exceder a sua capacidade de carga máxima, o aparelho pode não ser capaz de funcionar corretamente, o que também poderá resultar em danos materiais ou danos no aparelho.

Não exceda a capacidade de carga máxima de roupa seca. Certifique-se de que cumpre as capacidades de carga máximas

especificadas para cada programa. → *Página 24*

- Se utilizar o aparelho sem um dispositivo para recolha de algodão (p. ex. filtro de algodão, reservatório de algodão, conforme as especificações do aparelho), ou se o dispositivo para recolha de algodão estiver incompleto ou com defeito, isto pode resultar em danos para o aparelho.

Não utilize o aparelho sem um dispositivo de recolha de algodão ou com um dispositivo de recolha de algodão defeituoso.

- Objetos leves como cabelo e algodão podem ser aspirados para a entrada de ar quando o aparelho está em funcionamento. Mantenha-os afastados do aparelho.
- Espuma e borracha de espuma podem deformar-se ou derreter se forem secas no aparelho. Não seque peças de roupa que contenham espuma ou borracha de espuma no aparelho.
- Se deitar a quantidade errada de detergente ou agente de limpeza no aparelho, tal pode resultar em danos materiais ou danos no aparelho. Utilize detergentes/produtos de conservação/agentes de limpeza e amaciadores em conformidade com as instruções do fabricante.
- Se o aparelho sobreaquecer, ele pode não ser capaz de funcionar corretamente, o que também poderá resultar em danos materiais ou danos no aparelho. Certifique-se de que a entrada de ar do aparelho nunca está obstruída enquanto o aparelho estiver em funcionamento, e que a área em torno do aparelho está adequadamente ventilada.

Limpeza/manutenção

Aviso

Risco de morte!

O aparelho é operado eletricamente. Há risco de choque elétrico, caso entre em contacto com componentes ligados. Tenha, por isso, em atenção:

- Desligue o aparelho. Desligue o aparelho da fonte de alimentação (retire a ficha).
- Nunca segure na ficha de rede com as mãos molhadas.
- Ao retirar a ficha de rede da tomada, segure sempre na própria ficha e nunca no cabo de alimentação, caso contrário poderá danificar o cabo de alimentação.
- Não efetue quaisquer modificações técnicas no aparelho ou nas suas características.
- Reparações ou quaisquer outros trabalhos no aparelho só podem ser realizados pela nossa Assistência técnica ou por um electricista. O mesmo se aplica à substituição do cabo de alimentação (se necessário).
- É possível encomendar cabos de alimentação de substituição junto da nossa Assistência técnica.

Aviso

Risco de intoxicação!

Fumos tóxicos podem ser libertados por agentes de limpeza que contenham solventes, como, p. ex., solventes de limpeza. Não utilize agentes de limpeza que contenham solventes.

Aviso

Risco de choque elétrico/ danos materiais/danos no aparelho!

Se a humidade penetrar no aparelho, tal pode causar um curto-circuito. Não utilize uma lavadora de alta pressão, um aparelho de limpeza a vapor, uma mangueira ou pistola de jato para limpar o seu aparelho.

⚠ Aviso**Risco de ferimentos/danos materiais/danos no aparelho!**

A utilização de peças de substituição e acessórios fornecidos por terceiros é perigosa e pode resultar em ferimentos, danos materiais ou danos no aparelho.

Por razões de segurança, utilize exclusivamente peças de substituições e acessórios genuínos.

Atenção!**Danos materiais/danos no aparelho**

Agentes de limpeza e agentes para o pré-tratamento de roupa (p. ex., tira-nódoas, sprays de pré-lavagem, etc.) podem causar danos, caso entrem em contacto com as superfícies do aparelho. Tenha, por isso, em atenção:

- Não deixe que estes agentes entrem em contacto com as superfícies do aparelho.
- Limpe o aparelho unicamente com água e um pano macio e húmido.
- Remova imediatamente quaisquer resíduos de detergente, spray ou outros.

**Indicações sobre poupança**

- Torça a roupa antes da secagem. A roupa torcida reduz a duração do programa e diminui o consumo de energia.
- Carregue o aparelho com a quantidade máxima de carga dos programas.

Conselho: Se a quantidade máxima de carga for excedida, a duração do programa prolonga-se e o consumo de energia aumenta.

- Utilize o aparelho num espaço arejado e mantenha a entrada de ar do aparelho desimpedida, para permitir a renovação do ar.
- Remova regularmente o algodão no aparelho. Um aparelho sujo com algodão prolonga a duração do programa e aumenta o consumo de energia.
- Se não usar o aparelho durante muito tempo após o início ou o fim do programa, ele muda automaticamente para o modo de poupança de energia. O visor e as lâmpadas indicadoras apagam-se após alguns minutos e **Início/Pausa**  pisca. Termina o modo de poupança de energia, usando novamente o aparelho, p. ex., abrindo e fechando a porta.

Instalar e ligar o aparelho

Âmbito de fornecimento

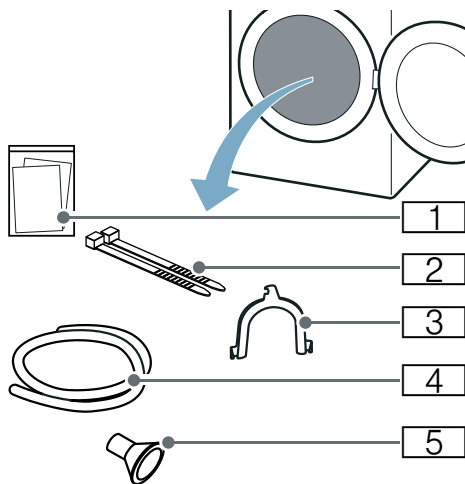

- 1 Documentação de acompanhamento (p. ex., Manual de utilização e de instalação)
- 2 Material de fixação
- 3 Cotovelos para fixar a mangueira de escoamento
- 4 Mangueira de escoamento
- 5 Adaptador de ligação

1. Remova por completo o material de embalagem e as mangas de proteção do aparelho.
2. Abrir a porta.
3. Retire os acessórios completos do tambor.
Pode agora instalar e ligar o aparelho.

Atenção!

Danos materiais e no aparelho

Objetos que permanecem no tambor e que não estão previstos para o funcionamento no aparelho podem causar danos materiais e no aparelho. Remova estes objetos, bem como os acessórios completos do tambor.

Instalar o aparelho

Aviso **Risco de morte!**

As crianças podem trancar-se no interior dos aparelhos e ficar numa situação que implica risco de vida.

- Não coloque o aparelho atrás de uma porta, pois tal pode obstruir a porta do aparelho ou impedir que ela abra por completo.
- Quando o aparelho atingir o fim da sua vida útil, retire a ficha da tomada **antes** de cortar o cabo de alimentação e, em seguida, destrua o bloqueio na porta do aparelho.

Aviso **Risco de explosões/incêndio!**

Se existir pó de carvão ou farinha no ar, em torno do aparelho, tal pode causar uma explosão.

Certifique-se de que a área em torno do aparelho se mantém limpa durante o funcionamento.

Aviso **Risco de incêndio/danos materiais/ danos no aparelho!**

O aparelho contém R290, um refrigerante ecológico, mas inflamável. Mantenha chamas abertas e fontes de ignição afastadas do aparelho.



⚠️ Aviso**Risco de ferimentos/danos materiais/danos no aparelho!**

- O aparelho pode vibrar ou mover-se durante a operação, o que pode resultar em ferimentos ou danos materiais.
Coloque o aparelho numa superfície limpa, uniforme e sólida, e, usando um nível de bolha, nivele-o com a base aparafusada.
- A colocação incorreta (empilhamento) deste aparelho no topo de uma máquina de lavar roupa pode resultar em ferimentos, danos materiais e/ou danos no aparelho.
Se for necessário colocar este aparelho sobre uma máquina de lavar roupa, esta deve ter, no mínimo, a mesma profundidade e largura que o aparelho, e deve estar fixa com o kit de ligação apropriado, se disponível. → *Página 18*
O aparelho TEM de estar fixo com este kit de ligação. É proibido empilhar o aparelho de qualquer outra forma.
- Se pegar em quaisquer peças salientes do aparelho (p. ex., a porta do aparelho), com o intuito de o levantar ou deslocar, estas peças podem partir e causar ferimentos. Não pegue em quaisquer peças salientes do aparelho para deslocar o mesmo.

⚠️ Aviso**Risco de ferimentos!**

- O aparelho é muito pesado. Levantar o aparelho pode resultar em ferimentos.
Não levante o aparelho por si mesmo.
- O aparelho tem arestas vivas nas quais pode cortar as mãos. Não pegue no aparelho pelas suas arestas vivas. Use luvas de proteção para levantar o aparelho.

Atenção!**Danos materiais/danos no aparelho**

Se o aparelho sobreaquecer, ele pode não ser capaz de funcionar corretamente, o que também poderá resultar em danos materiais ou danos no aparelho.

Certifique-se de que a entrada de ar do aparelho nunca está obstruída enquanto o aparelho estiver em funcionamento, e que a área em torno do aparelho está adequadamente ventilada.

Atenção!**Danos materiais e no aparelho**

O aparelho foi sujeito a um teste de funcionamento antes de sair da fábrica e pode conter água residual. Esta água residual pode sair, caso o aparelho seja inclinado a mais de 40°.

Instalar o aparelho da seguinte forma:

1. Instale o aparelho sobre uma superfície limpa, plana e firme.
2. Verifique o alinhamento do aparelho com nível de bolha de ar.

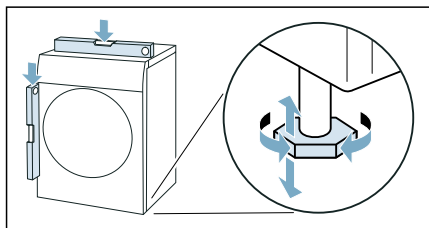

3. Se necessário, volte a alinhar o aparelho rodando os pés do aparelho.

Pode agora ligar o aparelho.

Notas

- Todos os pés do aparelho devem estar bem fixados no chão.
- O alinhamento incorreto do aparelho pode causar ruídos, vibrações e um funcionamento irregular do tambor, bem como a saída de água residual do aparelho.

Ligar o aparelho



Risco de choque elétrico/incêndio/ danos materiais/danos no aparelho!

A instalação incorreta do aparelho pode revelar-se perigosa. Certifique-se que:

- A tensão de rede na sua tomada corresponde à tensão nominal especificada no aparelho (placa de identificação). As potências de ligação e a potência necessária do fusível encontram-se especificadas na placa de identificação.
- O aparelho não deve ser alimentado através de um dispositivo de ativação externo, como um temporizador, ou ligado a um circuito periodicamente ligado e desligado por um equipamento.
- A ficha de rede e a tomada de proteção de contacto são compatíveis e o sistema de ligação à terra foi corretamente instalado.
- A instalação tem uma secção transversal adequada.
- A ficha de rede está sempre livremente acessível. Se isto não for possível, por forma a cumprir os regulamentos de segurança pertinentes, tem de ser instalado um interruptor (de corte de corrente bipolar) na instalação fixa, em conformidade com os regulamentos de instalações elétricas.
- Se utilizar um disjuntor de corrente residual, utilize apenas um que possua a seguinte marca: . A presença desta marca é a única forma de assegurar que o disjuntor cumpre todos os regulamentos aplicáveis.

⚠ Aviso

**Risco de choque elétrico/incêndio/
danos materiais/danos no aparelho!**

Se o cabo de alimentação do aparelho for alterado ou danificado, tal pode resultar em choque elétrico, curto-circuito ou incêndio provocado pelo sobreaquecimento.

O cabo de alimentação não pode ser dobrado, esmagado ou alterado, nem pode entrar em contacto com quaisquer fontes de calor.

⚠ Aviso

**Risco de incêndio/danos materiais/
danos no aparelho!**

A utilização de extensões ou tomadas múltiplas pode resultar em incêndio devido a sobreaquecimento ou curto-circuito.

Ligue o aparelho diretamente a uma tomada ligada à terra corretamente instalada. Não utilize extensões, tomadas múltiplas ou acopladores multidirecionais.

⚠ Aviso

Risco de ferimentos!

Se as mangueiras e os cabos de alimentação não estiverem corretamente instalados, eles poderão constituir um perigo de tropeço, o que pode resultar em ferimentos. Instale as mangueiras e os cabos de modo a que não constituam um perigo de tropeço.

Ligar o aparelho da seguinte forma:

1. Conecte a mangueira de escoamento. → *Página 36*

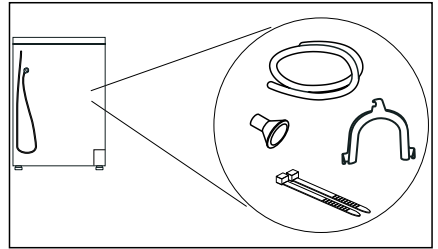

2. Encaixe a ficha de rede do aparelho na tomada prevista para o efeito.
 3. Verifique o encaixe correto da ficha de rede.
- O seu aparelho está agora operacional.

Atenção!

Danos materiais e no aparelho

O aparelho contém líquido de refrigeração e pode ficar danificado, se for utilizado imediatamente após o transporte.

Deixe o aparelho em repouso duas horas antes da colocação em funcionamento.

Conselho: Em caso de dúvida, mande o aparelho ser ligado por pessoal técnico qualificado.

Antes da primeira utilização

Antes de ligar o aparelho:

Certifique-se de que não há danos visíveis no aparelho. Não opere o aparelho, caso ele esteja danificado. Caso tenha algum problema, contacte o seu revendedor especializado ou o nosso serviço de assistência técnica.

Conselho: Após a instalação e a ligação corretas, o aparelho fica operacional. Não são necessárias mais medidas.

Acessórios opcionais

Encomende os acessórios opcionais*
na Assistência Técnica:

- **Cesto para peças de lã:**
Seque ou areje as lãs, o calçado de desporto e os peluches em separado, num cesto para lãs.
 - Número de referência:
WMZ20600.
- **Pedestal:**
Aumente a altura da sua máquina de secar com um pedestal para facilitar o carregamento e descarregamento. Pode transportar roupa com o cesto da roupa integrado na saída do pedestal.
 - Número de referência:
WMZ20500.
- **Kit de ligação em coluna de lavar-secar:**
Pode colocar a máquina de secar roupa em cima de uma máquina de lavar com a mesma profundidade e largura, para poupar espaço. Fixe a máquina de secar exclusivamente com este kit de ligação em cima da máquina de lavar.
 - Número de encomenda com bancada de trabalho extensível:
WTZ27400
 - Número de encomenda sem bancada de trabalho extensível:
WTZ27410.
- **Conjunto de ligação:**
Poderá escoar a água de condensação do aparelho para a rede de esgotos, através de uma mangueira de escoamento. Neste caso, não esvazie o recipiente de água de condensação durante a secagem nem após a mesma.
 - Número de encomenda:
WTZ1110

* conforme o equipamento do aparelho

Instruções breves

Conselho: O aparelho tem de ser instalado e ligado corretamente. → *Página 14*

1

Antes de iniciar o programa:

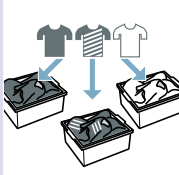
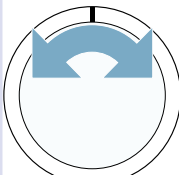
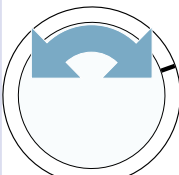





Separar a roupa.

Ligar o aparelho.

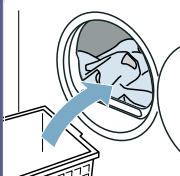
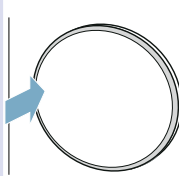
Selecione o programa.

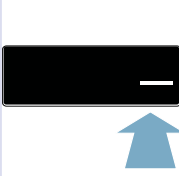
2

Abra a porta e coloque a roupa.

Fechar a porta.

Se necessário: altere as regulações do programa.

Inicie o programa.

3

Após o fim do programa:

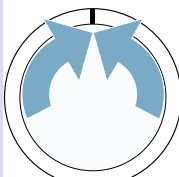
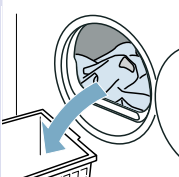
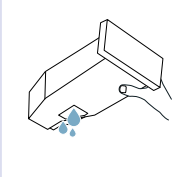



Desligue o aparelho.

Abra a porta e retire a roupa.

Esvazie o recipiente de água de condensação.

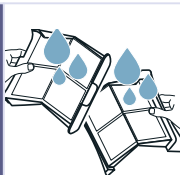
4



Remova o cotão.

Familiarização com o aparelho

Visão geral do aparelho

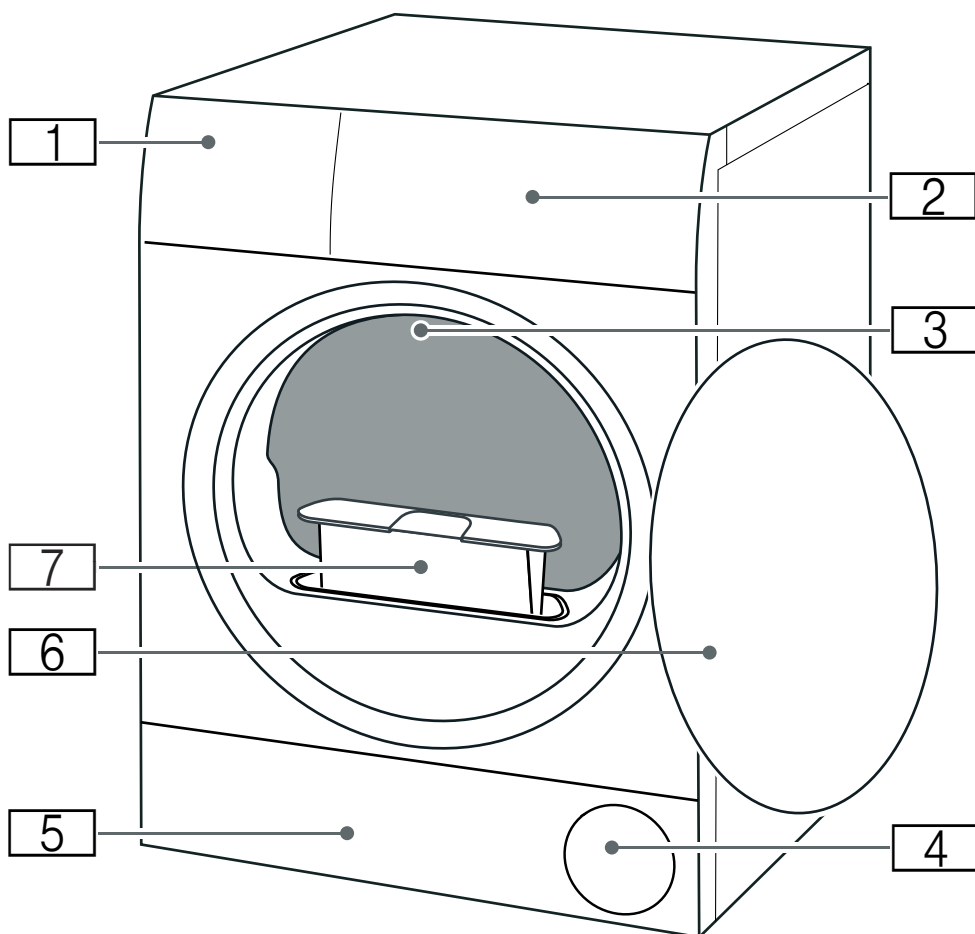

- 1** Recipiente de água de condensação
- 2** Aba
- 3** Iluminação interior do tambor (conforme o equipamento do aparelho)
- 4** Entrada de ar
- 5** Tampa de manutenção da unidade inferior
- 6** Porta
- 7** Filtro de algodão

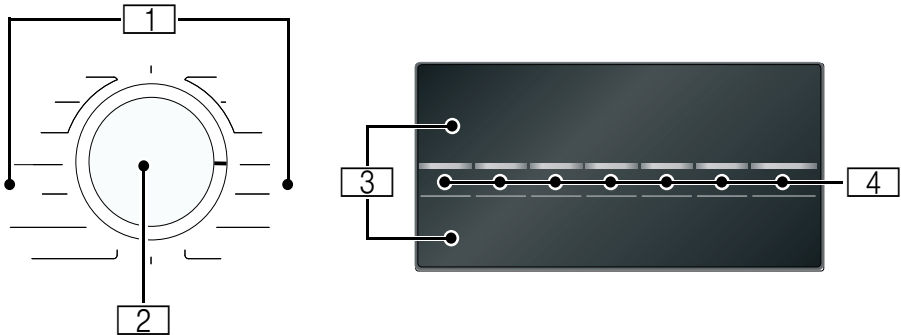
Blende

1

Programas

2

Seletor de programas

- Ligar/desligar o aparelho
- Regular o programa/objetivo de secagem

3

Visor

Indicação de regulações e informações









4

Teclas

para regulações do programa e funções adicionais/regulações do aparelho

 Visor



Indicação	Descrição	Informações
	Estado do programa:	aceso: indicação de funcionamento
	Secagem	
	Seca para engomar	
	Seca para guardar	
	Proteção antivincos	
	Pausa	
<i>End</i>	Fim do programa	
00:00	Duração do programa	Duração previsível do programa em horas e minutos.
P. ex.  02:45	Adiar o programa	Ao adaptar e ativar o Termina em
	Esvaziar o depósito de água de condensação → <i>Página 31</i>	<ul style="list-style-type: none"> ■ Esvazie e coloque o depósito de água de condensação. → <i>Página 31</i> Em seguida, prima Início/Pausa . ■ Se estiver instalada a mangueira de drenagem opcional, certifique-se de que a mangueira de drenagem: <ul style="list-style-type: none"> - está corretamente ligada. → <i>Página 36</i> - está instalada sem vincos. - não está bloqueada nem entupida, p. ex., devido a sedimentos. ■ Verifique se entraram corpos estranhos na unidade inferior. Abra a tampa de manutenção e remova os corpos estranhos.
	Filtro de algodão Unidade inferior	Remover o algodão → <i>Página 32</i> Limpar a unidade inferior → <i>Página 40</i>

Hot	CoolDown	<p>Durante a secagem, podem surgir temperaturas elevadas. Para arrefecer a roupa, o processo CoolDown baixa a temperatura no tambor. Se a porta não for aberta, o processo CoolDown inicia-se automaticamente após 30 segundos, nos seguintes casos:</p> <ul style="list-style-type: none"> ■ colocar o programa em pausa ■ cancelar o programa <p>Pode continuar a utilizar o aparelho durante o processo CoolDown.</p> <p>Conselhos</p> <ul style="list-style-type: none"> ■ Durante o processo CoolDown, o tambor também gira com o aparelho no modo de pausa. ■ Não altere o programa durante o processo CoolDown. ■ A regulação da temperatura pode demorar até 10 minutos.
------------	----------	--

Regulações do programa

Mais informações sobre as regulações do programa: → *Página 26*









Início/Pausa ▷	Iniciar ou interromper/cancelar o programa	<ul style="list-style-type: none"> ■ aceso: programa iniciado. ■ a piscar: programa interrompido.
☀ ⁺ ☀ ☀ ⁺	Grau de secagem	Grau de secagem ativado para um objetivo de secagem
☺ ⁺ ☺ ⁺	Proteção antivincos	<p>Proteção antivincos 60 min. ativada</p> <p>Proteção antivincos 120 min. ativada</p>
🕒	Programa de tempo	Programa de tempo ativado
👉	Sec. delicada	Secagem delicada ativada para tecidos sensíveis

Regulações do aparelho

Mais informações sobre as regulações do aparelho: → *Página 33*

🔒	Fecho de segurança para crianças	<ul style="list-style-type: none"> ■ aceso: o fecho de segurança para crianças está ativado ■ a piscar: não é possível utilizar a aba. O fecho de segurança para crianças está ativo. → <i>Página 33</i>
🔊	Sinal de indicação	Sinal de indicação no fim do programa ativado
600 - 1800 🌀	Velocidade de centrifugação (em r.p.m.)	Ajustar a velocidade de centrifugação da roupa previamente centrifugada ativada

Tabela de programas

Programa	carga máxima
Nome do programa Explicação breve do programa ou para que têxteis é adequado.	carga máxima relativa ao peso seco dos tecidos
Algodão  Tecidos fortes e resistentes a altas temperaturas em algodão ou linho.	8 kg
Sport  Roupa de secagem rápida de fibras funcionais e sintéticas.	1,5 kg
Toalhas  Toalhas de mão e toalhões de banho resistentes de algodão.	6 kg
Mix  Carga mista de tecidos de algodão e de fibra sintética.	3 kg
Quente  Programa de tempo para todos os tipos de tecido, exceto seda. Adequado para roupa pré-seca ou ligeiramente húmida e para a secagem posterior de roupa grossa, com várias camadas.	3 kg carga máx. para lã/ animais de peluche no cesto: 1 enchimento do cesto carga máx. para calçado no cesto: 1 par
Conselhos <ul style="list-style-type: none"> ■ Seque lã, calçado desportivo e peluches exclusivamente no cesto para lãs. ■ No programa de tempo, a humidade residual da roupa não é detetada automaticamente. Se a roupa ainda estiver demasiado húmida após a secagem, repita o programa e prolongue eventualmente a duração do programa. → "Regulações do programa" na página 26 	
Frio  Programa de tempo para todos os tipos de tecidos, exceto lã e seda. Para refrescar ou arejar roupa com pouco uso.	3 kg
Conselho: Pode ajustar a duração do programa. → "Regulações do programa" na página 26	
Sintéticos  Tecidos de fibras sintéticas ou tecidos mistos.	3,5 kg
Camisas/Blusas  Camisas/blusas de algodão, linho, fibras sintéticas ou tecidos mistos.	1,5 kg
Conselho: Após a secagem, passe a roupa a ferro ou estenda-a. A humidade residual distribui-se, então, uniformemente.	
Rápido 40 min  Carga de roupa mista composta por tecidos de algodão e de fibras sintéticas.	2 kg

Acabado lã **0,5 kg**

Lã ou tecidos com percentagem de lã laváveis na máquina.













Conselhos

- Os tecidos ficam mais fofos, mas não secos.
- Após o fim do programa, retire os tecidos e deixe-os secar.

Delicado **2 kg**

Tecidos delicados e laváveis, p. ex., de cetim, fibras sintéticas ou tecidos mistos.

P+ Regulações do programa

Regulação do programa	Função
Conselho:	Algumas definições poderão não ser ativadas em todos os programas. As definições ativadas são exibidas no seletor de programas (objetivo de secagem) ou destacadas claramente no visor. Pode alterar ou desativar as regulações ativadas, girando o seletor de programas ou premindo repetidamente as teclas correspondentes.
Tipo secagem :	O objetivo de secagem define quão húmida ou seca está a roupa após o fim do programa. Com o seletor de programas seleccione o objetivo de secagem, que corresponde à sua roupa a secar.
Extra seco p/guardar 	Roupa espessa, de várias camadas, difícil de secar.
Seco p/guardar 	Roupa normal, com uma camada.
Seco 	Roupa normal, com apenas uma camada, que deve estar húmida após a secagem e adequada para engomar ou estender.
Ajuste secado 	Se sentir a roupa demasiado húmida após a secagem, pode adaptar o objetivo de secagem ao grau de secagem e aumentar nos níveis de  a  . Isso prolonga a duração do programa no caso de temperatura constante. Se tiver adaptado o grau de secagem para um objetivo de secagem, a regulação permanece memorizada mesmo depois de desligar o aparelho.
Duración 	O tempo de secagem para programas de tempo pode ser prolongado em intervalos de 10 minutos, até 3 horas, no máximo.
Terminado en 	Antes da ativação do programa pode adiar o final do programa até ao máximo de 24 horas. No visor é exibido o número de horas definido, por ex. 8 h, e inicia-se a contagem decrescente até ao início do programa. A duração do programa é indicada após a ativação do programa. Conselho: A duração do programa está incluída na função Termina em.
Menos 	Após a secagem, o tambor move a roupa em intervalos regulares, para evitar vincos. Pode ativar ou desativar a função automática de proteção anti-vincos durante 60 minutos () ou durante 120 minutos ().
Delicado 	Temperatura reduzida para tecidos delicados, como, p. ex., poliacrílico ou elastano, pode prolongar a duração da secagem.



Roupa

Preparar a roupa



Aviso

Risco de explosões/incêndio!

Alguns objetos podem inflamar durante a secagem ou mesmo causar um incêndio ou uma explosão no aparelho. Remova quaisquer isqueiros ou fósforos dos bolsos das peças de roupa.

Atenção!

Danos no tambor e nos tecidos

O tambor e os tecidos podem ficar danificados durante o funcionamento, caso deixe objetos nos bolsos da roupa. Retire todos os objetos, como, p. ex., peças metálicas, dos bolsos da roupa.

Preparar a roupa do seguinte modo:

- Ate os fios de tecido, cintos de aventais etc. ou use um saco para roupa.
- Feche os fechos de correr, colchetes, ilhós e botões. Abotoe peças de roupa grandes, como fronhas, p. ex.
- Seque peças de roupa muito pequenas, como meias de bebé, p. ex., sempre com peças grandes, p. ex., toalhas de mão.
- Para peças de roupa únicas, utilize um programa de tempo.
- As malhas, como p. ex., t-shirts e camisolas, costumam encolher na primeira secagem. Selecione um programa delicado.

- Não deixe secar demasiado a roupa sintética. Isto pode provocar um aumento dos vincos na roupa.
- Alguns produtos de limpeza e de tratamento como, p. ex., goma ou amaciador, contêm partículas que podem depositar-se no sensor de humidade. Esta sedimentação pode afetar o funcionamento do sensor e, assim, prejudicar a secagem.

Conselhos

- Quando lavar a roupa que pretende secar posteriormente na máquina, doseie o produto de limpeza e de tratamento de acordo com as indicações do fabricante.
- Limpe o sensor de humidade regularmente → *Página 39.*

Separar a roupa

Conselho: Coloque a roupa individualmente no aparelho. Evite pilhas de roupa, para obter um bom resultado de secagem.

Atenção!

Danos materiais na máquina de secar ou nos tecidos

Roupa inadequada para a máquina de secar pode danificar o aparelho e a roupa durante a secagem. Separe a roupa antes da secagem de acordo com os dados constantes da etiqueta de conservação:

- Adequado para secagem
- Secar à temperatura normal
- Secar a baixa temperatura
- Não secar na máquina

Ao separar a roupa a secar, observe também o seguinte:

- Seque peças de roupa com o mesmo tipo de tecido e estrutura para conseguir um resultado de secagem uniforme.
Se secar peças finas, grossas ou de várias camadas ao mesmo tempo, estas irão apresentar diferentes níveis de secagem.
- Oriente-se pela descrição dos tecidos dos programas de secagem.
→ "Tabela de programas" na página 24

Conselho: Se sentir a roupa demasiado húmida após a secagem, pode seleccionar um programa de tempo para uma secagem posterior.

Atenção!

Danos materiais no aparelho ou nos tecidos

Não seque no aparelho os seguintes tecidos:

- Roupa suja com solventes, cera ou gordura.
- Tecidos não lavados.
- Tecidos não permeáveis ao ar, p. ex., roupa com borracha.
- Tecidos sensíveis, p. ex., seda, cortinas sintéticas.

Utilizar o aparelho

Colocar a roupa e ligar o aparelho

Conselho: O aparelho tem de ser instalado e ligado corretamente.
→ *Página 14*

1. Prepare e separe a roupa.
2. Rode o seletor de programas para ligar o aparelho.

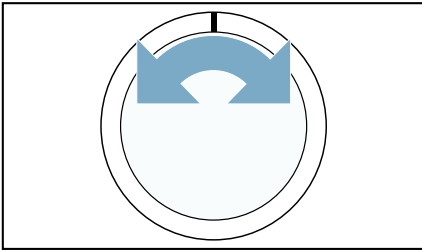

3. Abrir a porta.
Verifique se o tambor está completamente vazio.
Eventualmente esvaziar.

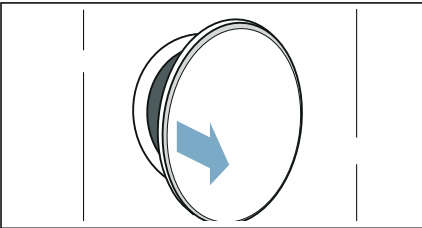

4. Coloque a roupa separada no tambor.

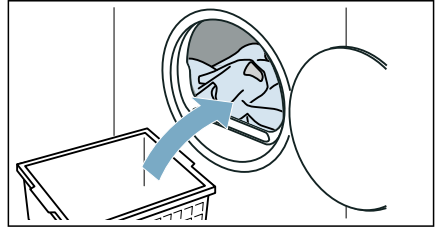

5. Fechar a porta.

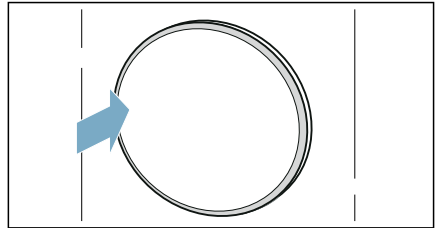

Atenção!

Possibilidade de danos materiais no aparelho ou nos tecidos.

Não prender roupa na porta.

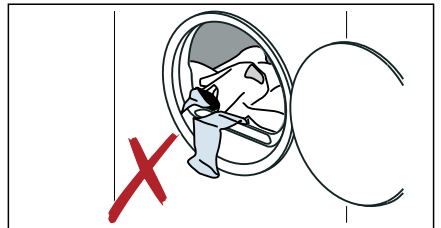

Conselho: O tambor do aparelho ficará iluminado após a abertura, o fecho e o início do programa. A iluminação interior do tambor apaga-se automaticamente.

Regular um programa

Conselho: Se o fecho de segurança para crianças tiver sido ativado, é necessário desativá-lo antes de regular um programa. → *Página 33*

1. Regule o programa pretendido.

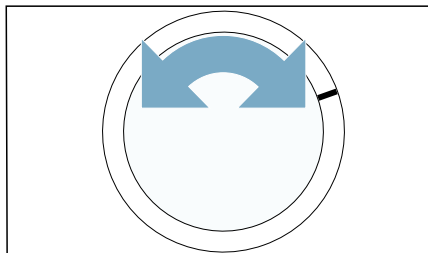

2. Ajuste as regulações do programa, caso o pretenda.
→ *"Regulações do programa" na página 26*

Iniciar o programa

Prima **Início/Pausa** ▷|||.

Conselho: Se pretender bloquear o programa contra alterações inadvertidas, ative o fecho de segurança para crianças. → *Página 33*

Ciclo do programa

O estado do programa é exibido no visor.

Conselho: Ao selecionar um programa, é indicado o tempo de secagem previsto para a carga máxima. Durante a secagem, o sensor de humidade determina a humidade residual na roupa. Consoante a humidade residual, a duração do programa e a indicação do tempo restante são automaticamente adaptadas durante o funcionamento (além dos programas de tempo).

Alterar o programa ou colocar roupa

Em qualquer momento durante a secagem pode retirar ou colocar roupa e alterar ou adaptar o programa.

1. Abra a porta ou prima **Início/Pausa** ▷||| para efetuar uma pausa.
Conselho: Se o CoolDown estiver ativo, o tambor continua a rodar mesmo durante a pausa. Pode interromper o CoolDown a qualquer momento, abrindo a porta.
2. Coloque mais roupa ou retire-a.
3. Se o pretender, selecione outro programa ou outra regulação do programa. → *"Tabela de programas" na página 24*
→ *"Regulações do programa" na página 26*
Conselho: Não altere o programa durante o CoolDown.
4. Fechar a porta.
5. Prima **Início/Pausa** ▷|||.

Conselho: A duração do programa no visor atualiza-se conforme a carga e a humidade residual da roupa. Os valores indicados podem alterar-se após um programa ou alteração da carga.

Cancelar o programa

O programa pode ser interrompido a qualquer altura, abrindo a porta ou premindo **Início/Pausa** ▷|||.

Atenção!
Perigo de incêndio. A roupa pode incendiar-se.

Se interromper o programa, necessita de remover e estender todas as peças de roupa, para que o calor se possa dissipar.

Fim do programa

No visor surge a indicação: *End*

Retirar a roupa e desligar o aparelho

1. Retirar a roupa.

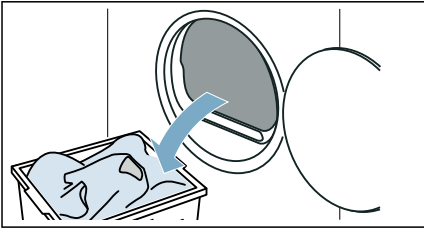

2. Rode o seletor de programas para desligar o aparelho.

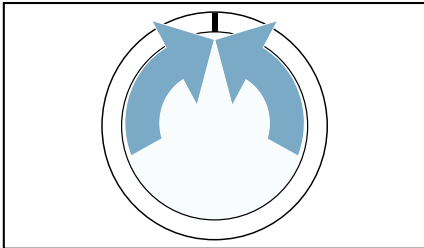

Esvaziar o recipiente de água de condensação

A água de condensação do aparelho flui para o recipiente de água de condensação, de acordo com a predefinição de fábrica.

A título opcional, poderá escoar a água de condensação, através de uma mangueira de escoamento* para a rede de esgotos. Caso escoe a água de condensação para a rede de esgotos, não esvazie o recipiente de água de condensação durante a secagem, bem como após cada secagem.

* fornecida consoante o modelo,

1. Retire o recipiente de água de condensação na horizontal.

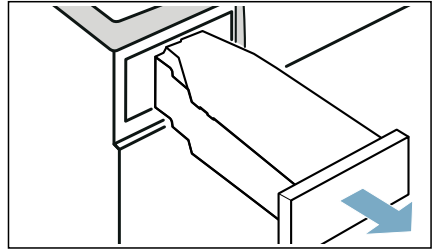

2. Esvazie a água de condensação.

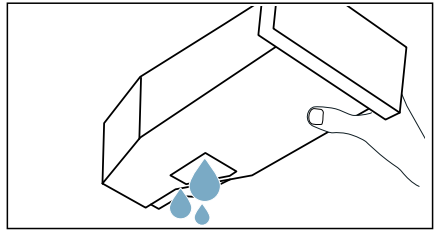

Atenção!

Possibilidade de danos materiais e para a saúde

A água da condensação não é potável e pode ficar suja com algodão. A água de condensação suja pode provocar problemas de saúde e danos materiais. Não beba nem consuma esta água para outros fins.

3. Insira o novamente o recipiente de água de condensação no aparelho, até o sentir encaixar.

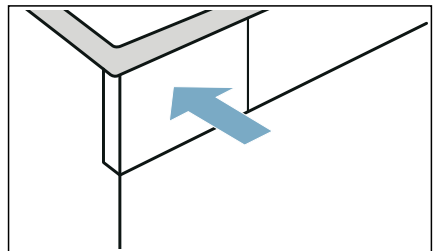

Remover algodão

Conselho: Durante a secagem, o algodão e os cabelos que se encontram na roupa são recolhidos no filtro de algodão. Um filtro de algodão entupido ou sujo diminui a corrente de ar e o aparelho deixa de conseguir atingir a sua capacidade máxima. Filtros de algodão sujos aumentam o consumo de energia e prolongam o tempo de secagem.

Limpe o filtro de algodão após cada secagem:

1. Abra a porta e retire todo o algodão da mesma.
2. Retire o filtro de algodão de duas partes.

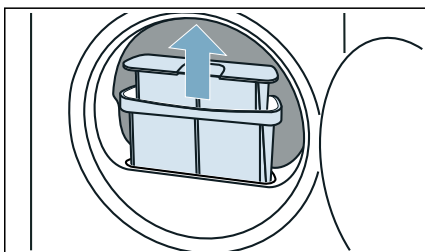

3. Remova o algodão da cavidade do filtro de algodão. Preste atenção para que não caia algodão no espaço aberto.

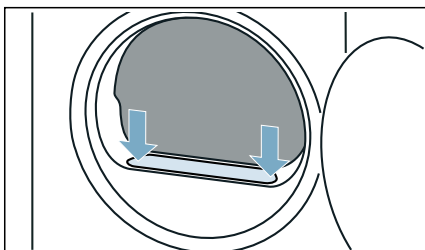

4. Separe as duas partes do filtro de algodão.

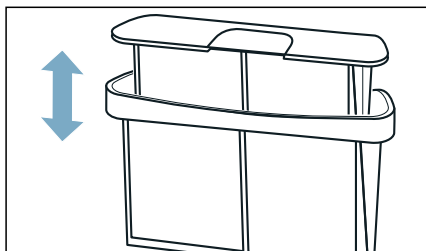

5. Abra ambos os filtros.

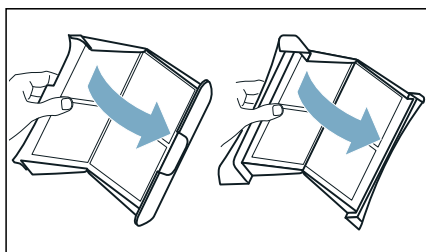

6. Remova todo o algodão de ambos os filtros.

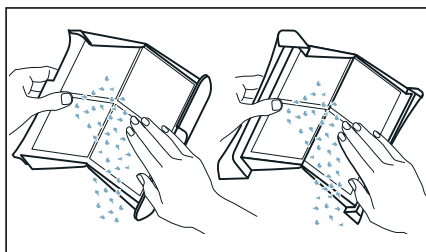

7. Lave o algodão em água quente corrente.

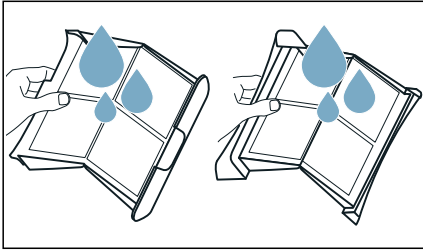

8. Seque os filtros de algodão, feche-os e volte a inseri-los.

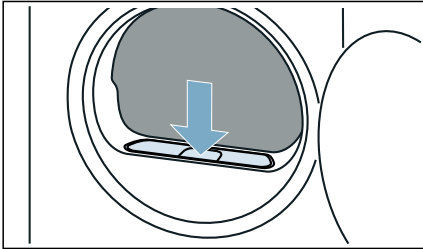

Atenção!

Danos materiais/danos no aparelho

Se utilizar o aparelho sem um dispositivo para recolha de algodão (p. ex. filtro de algodão, reservatório de algodão, conforme as especificações do aparelho), ou se o dispositivo para recolha de algodão estiver incompleto ou com defeito, isto pode resultar em danos para o aparelho.

Não utilize o aparelho sem um dispositivo de recolha de algodão ou com um dispositivo de recolha de algodão defeituoso.



Regulações do aparelho

Pode ativar/desativar ou adaptar diretamente as regulações do aparelho.

Proteção de crianças

Pode ativar ou desativar o fecho de segurança para crianças do aparelho. Se ativar o fecho de segurança para crianças, impede uma operação acidental da tampa.

Ativar/desativar a regulação do aparelho do seguinte modo:

Prima simultaneamente **Duración** ⌚ e **Terminado en** ⌚ durante aprox. 3 segundos.

☞ é indicado/ocultado no visor.

O fecho de segurança para crianças está ativado/desativado.

Notas

- Depois de ligar o aparelho, pode ativar o fecho de segurança para crianças a qualquer momento.
- O fecho de segurança para crianças permanece ativado mesmo depois de desligar o aparelho. Para poder utilizar a aba após a ativação, tem de desativar o fecho de segurança para crianças.

Sinal de indicação

Pode ativar ou desativar o sinal de indicação no fim do programa. Ao ativar esta definição, soa um sinal acústico no fim do programa.

Ativar/desativar a regulação do aparelho do seguinte modo:

Prima **(Sinal)** .

 é indicado/ocultado no visor.

O sinal de indicação no fim do programa está ativado/desativado.

Conselho: Se não soar qualquer sinal no fim do programa, apesar de o sinal de indicação estar ativado, pode ajustar a definição do aparelho. → *Página 34*

Adaptar as regulações do aparelho

Pode consultar e adaptar as seguintes regulações do aparelho:

- Volume de som dos sinais de indicação (p. ex., no fim do programa)
- Volume de som dos sinais de comando
- Velocidade de centrifugação, com a qual a roupa foi centrifugada antes da secagem

Consultar e adaptar as regulações do aparelho do seguinte modo:

1. Regule o programa para a posição 1.

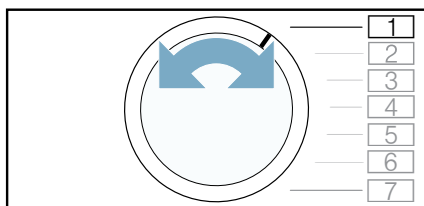

2. Prima **Início/Pausa**  e mantenha premido em simultâneo:
3. Regule o programa para a posição 2.

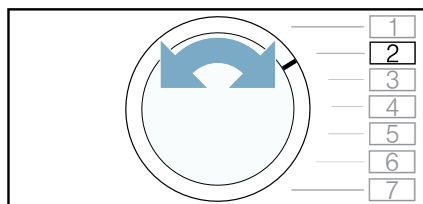

4. Solte **Início/Pausa** .

Pode adaptar as regulações do aparelho agora.

Adaptar o volume dos sinais das indicações



Pode ajustar o volume do sinal de indicação no fim do programa.

Ajustar a regulação do aparelho do seguinte modo:

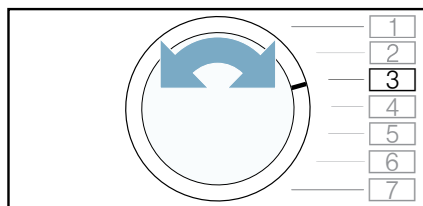
1. Regule o programa para a posição 3.



No visor surge o valor de ajuste atual.

2. Prima **Duración**  ou **Terminado en**  até surgir no visor o valor de ajuste pretendido.

Valores de ajuste:

- 0 desligado
- 1 baixo
- 2 médio
- 3 alto
- 4 muito alto

3. Adaptar outras regulações do aparelho ou guardar as regulações do aparelho e terminar.

Adaptar o volume de som dos sinais de comando

Pode ajustar o volume das teclas de comando do aparelho.

Ajustar a regulação do aparelho do seguinte modo:

1. Regule o programa para a posição 4.

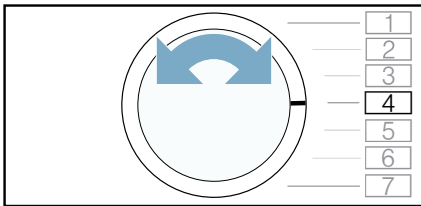

No visor surge o valor de ajuste atual.

2. Prima **Duración** ⌚ ou **Terminado en** ⌚ até surgir no visor o valor de ajuste pretendido.

Valores de ajuste:

- 0 desligado
- 1 baixo
- 2 médio
- 3 alto
- 4 muito alto

3. Adaptar outras regulações do aparelho ou guardar as regulações do aparelho e terminar.

Ajustar a velocidade de centrifugação

Se tiver centrifugado a roupa antes da secagem, pode regular a velocidade de centrifugação no aparelho. A duração de secagem é prolongada ou encurtada em função da velocidade de centrifugação regulada.

Conselho: A velocidade de centrifugação regulada não altera a duração de secagem dos programas de tempo.

Ajustar a regulação do aparelho do seguinte modo:

1. Regule o programa para a posição 2.

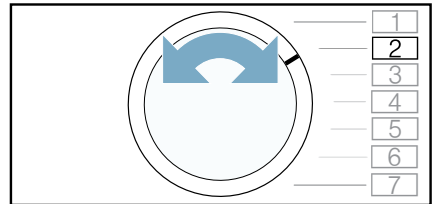

No visor surge o valor de ajuste atual.

2. Prima **Duración** ⌚ ou **Terminado en** ⌚ até surgir no visor o valor de ajuste pretendido.

Valores de ajuste:

600 ⌚ baixo



1800 ⌚ alto

3. Adaptar outras regulações do aparelho ou guardar as regulações do aparelho e terminar.

pt Desviar a água de condensação

Guardar as regulações do aparelho e terminar

Guardar das regulações do aparelho e terminar da seguinte forma:

1. Rode o seletor de programas para desligar o aparelho.

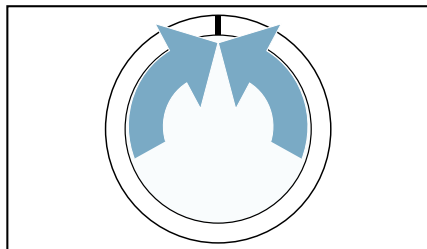

2. Aguarde 5 segundos.

Conselho: As regulações permanecem memorizadas mesmo depois de desligar o aparelho.

Desviar a água de condensação

Durante a secagem forma-se água de condensação no interior aparelho.

Utilize o aparelho com a mangueira de escoamento ligada.

Se não for usada qualquer mangueira de escoamento, a água de condensação passa do aparelho para o recipiente de água de condensação. Neste caso deverá esvaziar o recipiente de água de condensação após cada secagem e sempre que ficar cheio durante a secagem.

Conecte a mangueira de escoamento da seguinte forma:

1. Retire os acessórios do tambor.

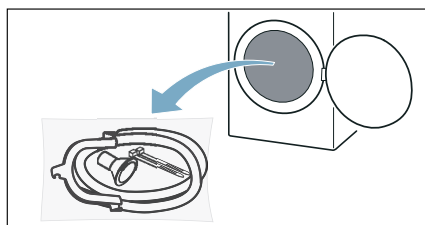

2. Retire todas as peças da bolsa.

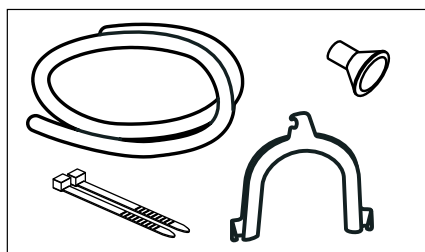

3. Solte a mangueira da água de condensação do bocal.

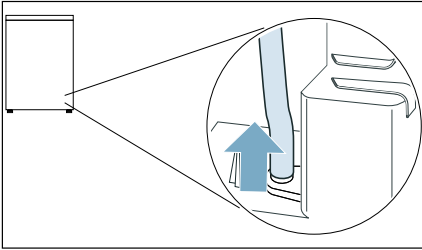

Conselho: No estado de entrega do aparelho, a mangueira da água de condensação encontra-se fixa ao bocal.

4. Coloque a mangueira da água de condensação na posição de repouso.

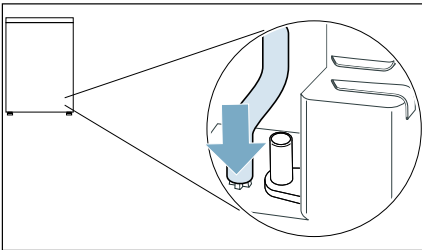

5. Retire a mangueira de drenagem do acessório e insira-a no bocal a descoberto, até ao batente.

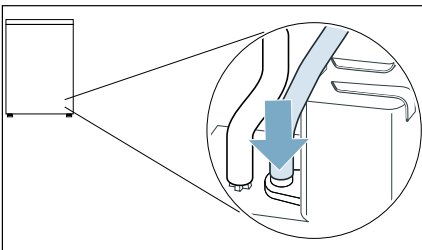

6. Pressione a mangueira de drenagem para dentro da guia da mangueira do aparelho.

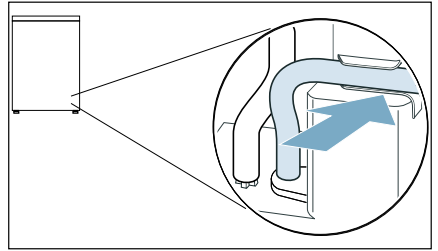

Conselho: Certifique-se de que a mangueira de drenagem não dobra.

7. Fixe o outro lado da mangueira de drenagem, conforme a situação de ligação, com o acessório restante.

Lavatório:

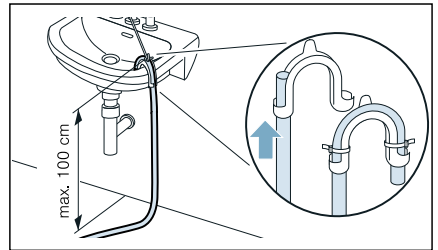

Sifão:

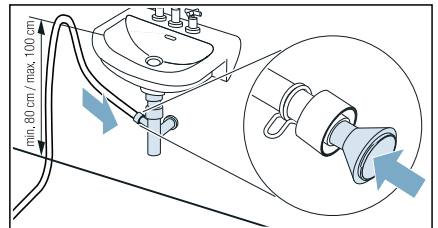

O ponto de ligação tem de ser protegido com uma braçadeira (intervalo de aperto 12-22 mm, comércio especializado).

Ao fazer a ligação a um sifão tem de certificar-se que a mangueira de drenagem é conduzida a uma altura de pelo menos 80 cm, no entanto, no máximo 100 cm.

Sumidouro:

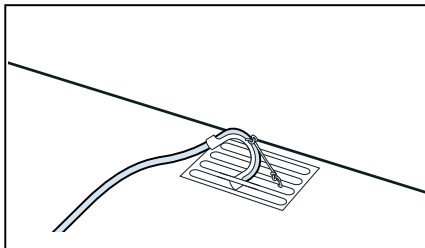

Atenção!

Possibilidade de danos materiais devido à fuga ou ao derramamento de água.

Proteja a mangueira de escoamento contra saída. Não dobre a mangueira de escoamento. Respeite o desnivelamento entre a superfície de instalação e o escoamento de no máx. 100 cm.

Atenção!

A água acumulada pode ser sugada para o aparelho e provocar danos materiais.

Verifique se a água escoar com velocidade suficiente. O escoamento não deve estar fechado nem entupido.

A água de condensação é agora escoada através da mangueira de escoamento para o sistema de canalização ou para um lavatório.

Conselho: Se pretender desviar a água de condensação novamente para o recipiente de água de condensação, basta anular estes passos.

Atenção!

Danos materiais e no aparelho

Se escoar a água de condensação para o recipiente de água de condensação, pode sair líquido do bocal e causar danos materiais. Antes do funcionamento do aparelho, fixe a mangueira de água de condensação ao bocal.



Limpeza e manutenção

Limpeza do aparelho



Aviso

Risco de morte!

O aparelho é operado eletricamente. Há risco de choque elétrico, caso entre em contacto com componentes ligados. Tenha, por isso, em atenção:

- Desligue o aparelho. Desligue o aparelho da fonte de alimentação (retire a ficha).
- Nunca segure na ficha de rede com as mãos molhadas.
- Ao retirar a ficha de rede da tomada, segure sempre na própria ficha e nunca no cabo de alimentação, caso contrário poderá danificar o cabo de alimentação.
- Não efetue quaisquer modificações técnicas no aparelho ou nas suas características.
- Reparações ou quaisquer outros trabalhos no aparelho só podem ser realizados pela nossa Assistência técnica ou por um electricista. O mesmo se aplica à substituição do cabo de alimentação (se necessário).
- É possível encomendar cabos de alimentação de substituição junto da nossa Assistência técnica.



Aviso

Risco de intoxicação!

Fumos tóxicos podem ser libertados por agentes de limpeza que contenham solventes, como, p. ex., solventes de limpeza.

Não utilize agentes de limpeza que contenham solventes.

⚠ Aviso**Risco de choque elétrico/danos materiais/danos no aparelho!**

Se a humidade penetrar no aparelho, tal pode causar um curto-circuito. Não utilize uma lavadora de alta pressão, um aparelho de limpeza a vapor, uma mangueira ou pistola de jato para limpar o seu aparelho.

Atenção!**Danos materiais/danos no aparelho**

Agentes de limpeza e agentes para o pré-tratamento de roupa (p. ex., tiranódoas, sprays de pré-lavagem, etc.) podem causar danos, caso entrem em contacto com as superfícies do aparelho. Tenha, por isso, em atenção:

- Não deixe que estes agentes entrem em contacto com as superfícies do aparelho.
- Limpe o aparelho unicamente com água e um pano macio e húmido.
- Remova imediatamente quaisquer resíduos de detergente, spray ou outros.

Limpar o sensor de humidade

Conselho: O sensor de humidade mede o grau de humidade da roupa. Após um longo período de utilização, podem acumular-se resíduos finos de calcário ou de produtos de limpeza e tratamento. É necessário remover regularmente estes depósitos, caso contrário o resultado de secagem pode ser afetado.

1. Abrir a porta.

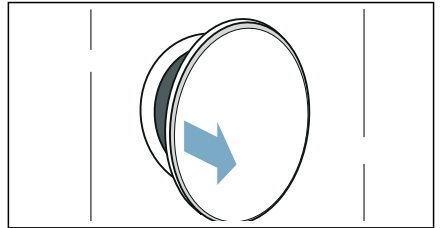

2. Limpe o sensor de humidade com uma esponja áspera.

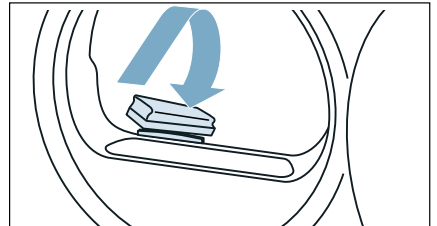
**Atenção!****O sensor de humidade pode ficar danificado.**

O sensor de humidade é de aço inoxidável. Não limpe o sensor com produtos abrasivos nem palha-de-aço.

Limpar a unidade inferior

Durante a secagem, o algodão e o pêlo da roupa acumulam-se na unidade inferior. Limpe a unidade inferior do aparelho, caso no visor surja a indicação: 🌀.

Pode também limpar a unidade inferior do aparelho, se esta indicação não aparecer no visor, p. ex., em caso de sujidade visível.

Aviso **Perigo de ferimentos!**

Pode cortar as mãos nas lamelas afiadas do permutador de calor. Não toque nas lamelas do permutador de calor com as mãos.

Conselho: Após o funcionamento, deixe o aparelho arrefecer durante 30 minutos, antes de iniciar a limpeza.

Limpar a unidade inferior da seguinte forma:

1. Limpe o filtro de algodão. → *Página 32*
2. Abra a tampa de manutenção pelo manípulo.

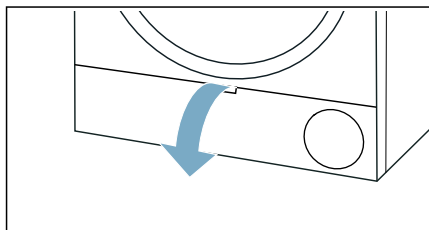

3. Desbloqueie a alavanca da cobertura do permutador térmico.

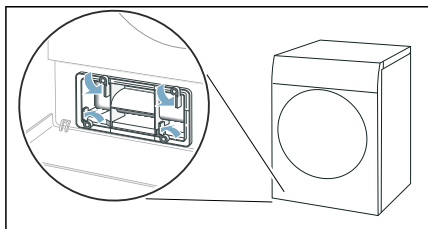

4. Remova a cobertura do permutador térmico no puxador.

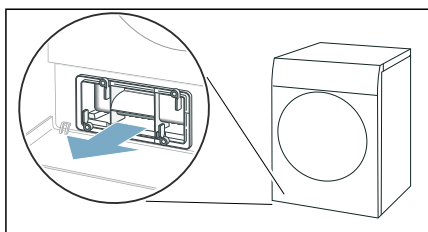

5. Retire cuidadosamente a esteira filtrante da cobertura do permutador de calor.

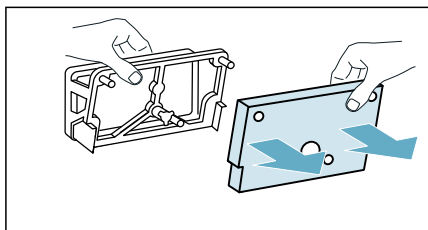

Conselho: Preste atenção para não danificar a esteira filtrante.

6. Limpe a cobertura do permutador térmico com uma escova macia.

Conselho: Preste atenção para que não fique sujidade no vedante.

7. Lave a esteira filtrante em água corrente e espalhe a água com a mão.

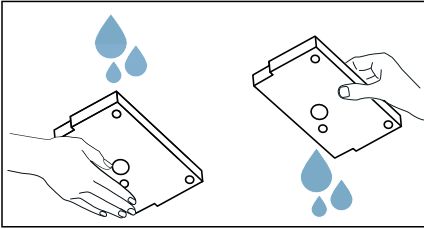

Conselhos

- Em caso de forte sujidade, pode limpar cuidadosamente a esteira filtrante com um aspirador.
 - Para efetuar a limpeza, utilize exclusivamente água limpa e não produtos de limpeza.
8. Insira a esteira filtrante por completo nos dispositivos de fixação da cobertura do permutador de calor.

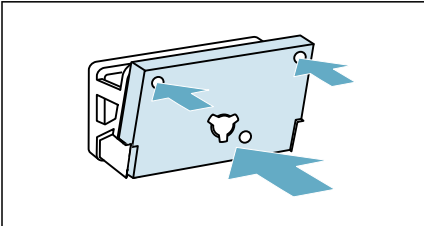

Conselhos

- Certifique-se de que insere a esteira filtrante limpa e seca nos dispositivos de fixação, conforme ilustrado.
- A esteira filtrante não pode ser inserida deformada, danificada ou com a orientação incorreta.
- Pode encomendar uma nova esteira filtrante com o número de peça de substituição: **12022801** junto da Assistência técnica. Encontrará os dados de contacto de todos os países na lista de Assistência técnica fornecida.

9. Executar os seguintes passos em caso de sujidade visível (**opcional**):
- a) Levante ligeiramente a patilha central do encaixe.

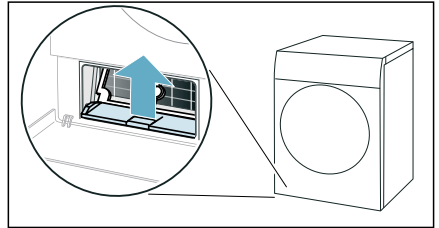

- b) Retire o encaixe na horizontal.

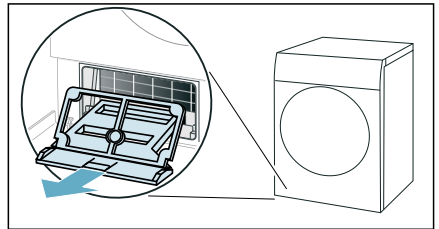

- c) Lave o encaixe em água corrente e seque-o.

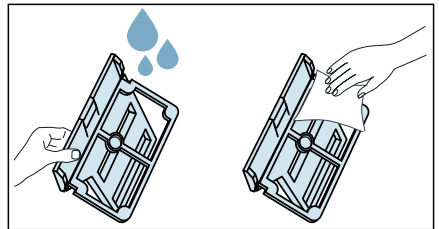

- d) Limpe a abertura do aparelho com um pano macio e húmido.

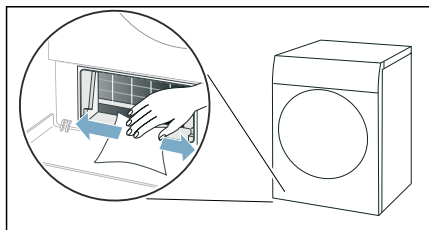

Conselho: Preste atenção para não danificar o permutador de calor colocado a descoberto.

- e) Limpe cuidadosamente as lamelas do permutador de calor com um aspirador e um bocal para escovas.

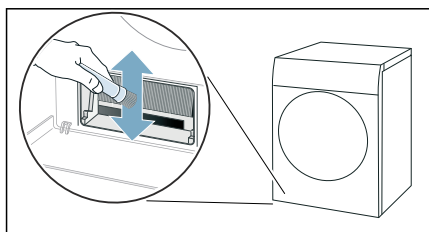

Conselho: Certifique-se de que as lamelas do permutador de calor são limpas de cima para baixo e de que não ficam dobradas nem danificadas.

- f) Insira o encaixe na horizontal até a patilha engatar audivelmente.

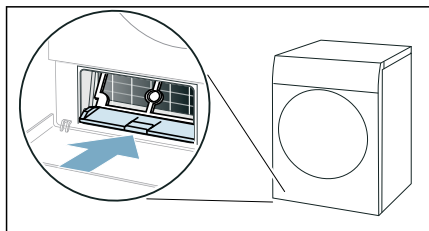

10. Insira a cobertura do permutador térmico no puxador.

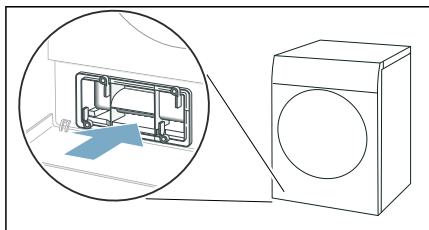

Conselho: Apenas pode inserir a cobertura do permutador térmico quando a inserção estiver no aparelho.

11. Bloquee a alavanca da cobertura do permutador térmico.

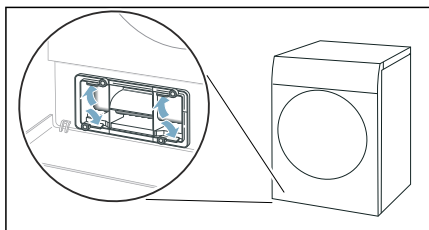

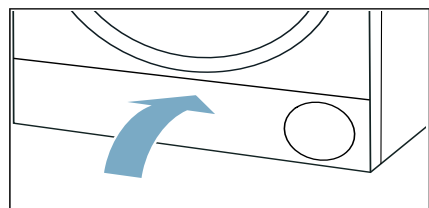

12. Feche a tampa de manutenção.



Limpeu a unidade inferior do aparelho.

Ajuda sobre o aparelho

Avarias	Causa/Resolução
O aparelho não liga.	Verifique a ficha e os fusíveis.
Formação de vincos.	<ul style="list-style-type: none"> ■ Quantidade de carga excedida ou selecionado o programa errado para um tipo de tecido. Na tabela de programas encontra todas as informações necessárias. → <i>Página 24</i> ■ Retire a roupa do tambor imediatamente após a secagem. A permanência dentro do tambor forma vincos.
A máquina verte água.	<ul style="list-style-type: none"> ■ O aparelho pode estar inclinado. Alinhe o aparelho. ■ Assegure que a unidade inferior: <ul style="list-style-type: none"> – está bloqueada corretamente na cobertura do permutador térmico. – o vedante da cobertura do permutador térmico não está sujo. → <i>Página 40</i> ■ Se estiver instalada a mangueira de escoamento* opcional, certifique-se de que a mangueira de escoamento está bem conectada. → <i>Página 36</i>
O aparelho está no modo de pausa, mas o tambor não roda.	O aparelho detetou uma temperatura elevada e o processo CoolDown inicia-se. A regulação da temperatura pode demorar até 10 minutos. Pode interromper o processo CoolDown a qualquer momento, abrindo a porta.
O programa não inicia	Certifique-se de que: <ul style="list-style-type: none"> ■ a porta está fechada. ■ o  3 sec. (Protec. Crianças 3 seg) está desativado ■ Início/Pausa  foi premido <p>Conselho: Se estiver definido um atraso do programa por Terminado en , o programa começa num momento posterior.</p>
A duração do programa exibida altera-se durante o processo de secagem.	Nenhuma anomalia. O sensor de humidade determina a humidade residual na roupa e adapta a duração do programa (exceto programas de tempo).

<p>A roupa não foi seca corretamente ou ainda está húmida.</p>	<ul style="list-style-type: none"> ■ A roupa quente parece mais húmida do que realmente está após o fim do programa. Estenda a roupa e deixe-a arrefecer. ■ Adapte o objetivo de secagem e aumente o grau de secagem. Isso prolonga o tempo de secagem no caso de temperatura constante. ■ Selecione um programa de tempo para secar a roupa ainda húmida. ■ Selecione um programa de tempo para uma quantidade reduzida de carga. ■ Não exceda a quantidade máxima de carga de um programa. → <i>Página 24</i> ■ Limpe o sensor de humidade no tambor. Uma fina camada de calcário ou resíduos de produtos de limpeza e tratamento podem depositar-se no sensor e prejudicar o seu funcionamento. → <i>Página 39</i> ■ A secagem foi interrompida devido a uma falha de energia, a um recipiente de água de condensação cheio ou devido à ultrapassagem do tempo de secagem máximo. <p>Conselho: Preste também atenção aos conselhos sobre a roupa. → <i>Página 27</i></p>
<p>A humidade na divisão aumenta.</p>	<p>Areje adequadamente o local.</p>
<p>Ruídos anormais durante a secagem.</p>	<p>Durante a secagem, o compressor e a bomba emitem ruídos de funcionamento. Estes não indicam uma falha de funcionamento do aparelho.</p>
<p>O aparelho está frio apesar da secagem.</p>	<p>Nenhuma anomalia. O aparelho com bomba de calor seca com eficiência a baixas temperaturas.</p>
<p>Programa de secagem cancelado.</p>	<p>Se o programa de secagem for cancelado devido uma falha de energia, reinicie o programa ou retire e estenda a roupa.</p>
<p>Tempo de secagem demasiado longo.</p>	<ul style="list-style-type: none"> ■ O aparelho não pode estar sujo de algodão, pois isso causa um longo período de secagem. <ul style="list-style-type: none"> - Remova o algodão. → <i>Página 32</i> - Limpe a unidade inferior. → <i>Página 40</i> ■ O permutador de calor não pode estar sujo de algodão. No caso de sujidade visível, limpe cuidadosamente o permutador de calor colocado a descoberto com um aspirador. → <i>Página 40</i> ■ Uma entrada de ar bloqueada ou sem acesso desimpedido no aparelho pode prolongar o tempo de secagem. Mantenha a entrada de ar desimpedida. ■ Uma temperatura ambiente inferior a 15° C e superior a 30° C pode prolongar o tempo de secagem. ■ Uma circulação do ar insuficiente na divisão pode prolongar o tempo de secagem. Areje adequadamente o local.

* consoante o equipamento do aparelho ou os acessórios disponíveis

Conselho: Se não for possível eliminar uma anomalia desligando e ligando o aparelho, contacte a Assistência Técnica. → *Página 48*



Transporte do aparelho

⚠️ Aviso

Risco de ferimentos/danos materiais/danos no aparelho!

Se pegar em quaisquer peças salientes do aparelho (p. ex., a porta do aparelho), com o intuito de o levantar ou deslocar, estas peças podem partir e causar ferimentos.

Não pegue em quaisquer peças salientes do aparelho para deslocar o mesmo.

⚠️ Aviso

Risco de ferimentos!

- O aparelho é muito pesado. Levantar o aparelho pode resultar em ferimentos. Não levante o aparelho por si mesmo.
- O aparelho tem arestas vivas nas quais pode cortar as mãos. Não pegue no aparelho pelas suas arestas vivas. Use luvas de proteção para levantar o aparelho.

Preparar o aparelho para o transporte da seguinte forma:

1. Retire o recipiente de água de condensação na horizontal e esvazie-o.

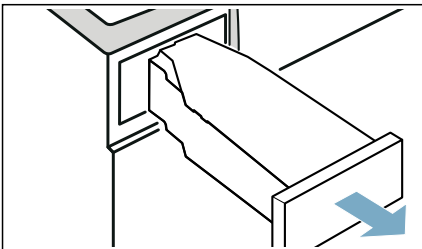

2. Insira o novamente o recipiente de água de condensação no aparelho, até o sentir encaixar.

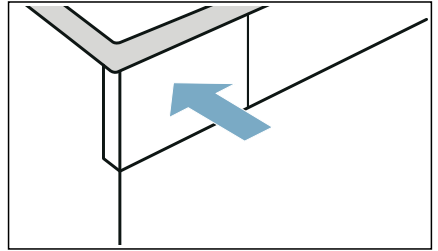

3. Ligar o aparelho.
4. Regule um programa à escolha.
5. Prima **Início/Pausa** .
6. Aguarde 5 minutos. A água de condensação é bombeada.
7. Esvazie novamente o recipiente de água de condensação.
8. Se instalada, remova a mangueira de escoamento do lavatório, sifão ou sumidouro. → *Página 36*

Atenção!

Proteja a mangueira de escoamento no aparelho contra escorregamento. Não dobre a mangueira de escoamento.

9. Desligue o aparelho.
10. Desligue a ficha do aparelho da fonte de alimentação.

O aparelho está agora pronto para o transporte.

Atenção!

Danos materiais e no aparelho

Apesar do escoamento, o aparelho ainda contém água residual. A água residual pode verter e provocar danos materiais.

Por isso, transporte o aparelho na vertical.



Valores de consumo

Tabela de valores de consumo

Programa	Rotação com a qual a roupa foi centrifugada (em rpm)	Duração** (em min.)		Consumo de energia** (em kWh)	
		8 kg	4 kg	8 kg	4 kg
Algodão		8 kg	4 kg	8 kg	4 kg
Seco p/guardar *	1400	141	89	1,20	0,73
	1000	159	100	1,40	0,83
	800	177	111	1,60	0,93
Seco *	1400	111	69	0,92	0,53
	1000	129	80	1,12	0,63
	800	147	91	1,32	0,73
Sintéticos		3,5 kg		3,5 kg	
Seco p/guardar *	800	58		0,43	
	600	66		0,51	

* Regulação do programa para testes de acordo com a norma EN61121 em vigor.
 ** Os valores podem divergir dos valores indicados em função do tipo de tecido, composição da roupa a secar, humidade restante do tecido, do grau de secagem definido, da quantidade de carga, das condições ambientais e da ação de funções adicionais.

Programa mais eficiente para tecidos de algodão

O seguinte "programa standard de algodão" (identificado pelo símbolo) é adequado para a secagem de roupa de algodão com um teor de humidade normal e o mais eficiente em termos de consumo combinado de energia para a secagem de roupa de algodão húmida.

Programas standard para algodão de acordo com o atual Regulamento UE n.º 932/2012			
Programa + Objetivo de secagem	Carga (em kg)	Consumo de energia (em kWh)	Duração do programa (em min.)
Algodão + Seco p/guardar	8/4	1,40/0,83	159/100

Regulação do programa para testes e a rotulagem energética de acordo com a Diretiva 2010/30/UE.



Dados técnicos

Dimensões:

850 x 600 x 640 mm

(altura x largura x profundidade)

Peso:

56 kg (conforme o modelo)

Alimentação elétrica:

Tensão elétrica 220 - 240 V, 50Hz

Corrente nominal 10 A

Potência nominal 600 W

Volume máximo de carga:

8 kg

Potência consumida no modo desligado:

0,10 W

Potência consumida no modo não desligado:

0,75 W

Iluminação interior do tambor***Temperatura ambiente:**

5 - 35°C



Eliminação



Elimine a embalagem e o aparelho de forma ecológica. Este aparelho está marcado de acordo com a diretiva europeia 2012/19/CE relativa aos resíduos de equipamentos elétricos e eletrônicos (waste electrical and electronic equipment – WEEE). A diretiva prevê as condições para recolha e valorização de aparelhos usados, a vigorar em toda a UE.

Atenção!**Perigo de incêndio/Perigo de intoxicação/Danos materiais e no aparelho**

O aparelho contém agentes de refrigeração não prejudiciais para o ambiente, mas inflamáveis R290. Uma eliminação incorreta pode provocar incêndio ou intoxicação. Elimine o aparelho corretamente, sem danificar os tubos do circuito do agente de refrigeração.

* conforme o equipamento do aparelho

Assistência técnica

Se não for possível eliminar uma anomalia desligando e ligando o aparelho, contacte a Assistência Técnica. → Lista de serviços de assistência técnica fornecida ou contracapa

Nós encontramos sempre uma solução adequada, também para evitar deslocações desnecessárias de técnicos.

Indique à Assistência Técnica o número do produto (n.º E) e o número de série (FD) do aparelho.

E-Nr. _____	FD _____
-------------	----------

N.º E Número do produto
FD Número de série

Estas indicações encontram-se,
*dependendo do modelo:

no interior, na porta*/na tampa de manutenção aberta* e na parte de trás do aparelho.

Tenha confiança na competência do fabricante.

Consulte-nos. Assim, tem a certeza que a reparação é efetuada por técnicos formados e com peças de substituição originais.





Obrigado por ter adquirido um eletrodoméstico Bosch!

Registe já o seu novo dispositivo no MyBosch e beneficie diretamente de:

- **Conselhos especializados e dicas úteis para o seu aparelho**
- **Opções de extensão da garantia**
- **Descontos em acessórios e peças de substituição**
- **Manual digital e todos os dados do aparelho sempre acessíveis**
- **Acesso facilitado ao Serviço de Eletrodomésticos Bosch**

Registo simples e gratuito – mesmo por telemóvel:

www.bosch-home.com/welcome



Procura ajuda? Pode encontrá-la aqui.

Aconselhamento especializado para os seus eletrodomésticos Bosch, ajuda com problemas ou uma reparação pelos especialistas da Bosch.

Descubra todas as formas disponibilizadas pela Bosch para ajudá-lo:

www.bosch-home.com/service

Dados de contacto de todos os países indicados no diretório de serviços anexado.

Robert Bosch Hausgeräte GmbH

Carl-Wery-Straße 34

81739 München, GERMANY

www.bosch-home.com



9001459872 (9906)

pt