



BOSCH

Zarejestruj
swoje nowe
urządzenie na MyBosch
i skorzystaj z bezpłatnych
opcji dodatkowych:
[bosch-home.com/
welcome](http://bosch-home.com/welcome)



Pralka

WLT24460PL WLT2046FPL WLT2446KPL

pl Instrukcja obsługi i ustawiania

Nowa pralka

Gratulujemy decyzji zakupu pralki marki Bosch.

Zachęcamy do przeczytania instrukcji obsługi i zapoznania się z zaletami nowej pralki.

Każde urządzenie opuszczające nasz zakład zostało starannie sprawdzone pod kątem działania i stanu, aby sprostać wysokim wymaganiom jakości urządzeń marki Bosch.

W celu uzyskania szczegółowych informacji oraz zapoznania się z ofertą naszych produktów, wyposażenia dodatkowego, części zamiennych oraz usług serwisowych można odwiedzić naszą stronę internetową www.bosch-home.com lub skontaktować się z serwisem.

Instrukcja obsługi i ustawiania przedstawia różne modele; różnice są wskazane w odpowiednich miejscach.



Przed uruchomieniem pralki należy przeczytać instrukcję obsługi i ustawiania!

Zasady prezentacji

Ostrożnie!

Taka kombinacja symbolu i hasła ostrzegawczego wskazuje na sytuację, która jest potencjalnie niebezpieczna. Niezachowanie środków ostrożności może prowadzić do obrażeń lub śmierci.

Uwaga!

To hasło ostrzegawcze wskazuje na sytuację, która jest potencjalnie niebezpieczna. Niezachowanie środków ostrożności może spowodować szkody materialne lub zanieczyszczenie środowiska.

Wskazówka / Rada

Wskazówki odnośnie optymalnej eksploatacji urządzenia / przydatne informacje.

1. 2. 3. / a) b) c)

Poszczególne etapy działania są oznaczone cyframi lub literami.

■ / -

Elementy wykazów są oznaczone punktem lub myślnikiem.

Spis treści

	Przeznaczenie urządzenia 4		Środek piorący 25
	Instrukcje bezpieczeństwa 5		Wybór prawidłowego środka piorącego 25
	Dzieci/inne osoby/zwierzęta 5		Oszczędzanie energii i środka piorącego 26
	Instalacja 6		Zestawienie programów 27
	Obsługa 9		Wstępne ustawienia programów 29
	Czyszczenie/konserwacja 10		Temperatura 29
	Ochrona środowiska 12		Prędkość wirowania 29
	Opakowanie/zużyte urządzenie 12		Czas do zakończenia 30
	Wskazówki dotyczące oszczędności 13		Dodatkowe ustawienia programów 30
	Ustawianie i podłączanie 13		Time/Eco 30
	Zakres dostawy 13		Redukcja zagnieć 31
	Wskazówki dotyczące bezpieczeństwa 14		Woda Plus 31
	Powierzchnia ustawienia 15		Pranie wstępne 31
	Ustawienie na cokole lub na drewnianym stropie belkowym 15		Obsługa urządzenia 31
	Ustawienie urządzenia pod blatem kuchennym 15		Przygotowanie pralki do pracy 31
	Demontaż zabezpieczeń transportowych 15		Wybór programu/ włączanie urządzenia 31
	Długości węży i przewodów 16		Zmiana wstępnych ustawień programów 32
	Dopływ wody 17		Wybór dodatkowych ustawień programów 32
	Odpływ wody 17		Wkładanie prania do bębna 32
	Wypoziomowanie urządzenia 18		Dozowanie środków piorących i pielęgnacyjnych 33
	Podłączenie do sieci elektrycznej 18		Włączenie programu 34
	Przed pierwszym praniem 19		Zab. przed dziećmi 34
	Transport 20		Namaczanie 34
	Informacje na temat urządzenia 21		Dokładanie prania 35
	Pralka 21		Zmiana programu 35
	Pulpit obsługi 22		Zatrzymanie programu 35
	Wyświetlacz 22		Zakończenie programu przy opcji  (bez odwirowania) 35
	Pranie 24		Koniec programu 35
	Przygotowanie prania 24		Wyjmowanie prania/wyłączenie urządzenia 36
	Sortowanie prania 24		
	Krochmalenie 25		
	Farbowanie/Odbarwianie 25		

	Sensoryka	36
	Automatyka wagowa	36
	System kontroli wyważenia	36
	VoltCheck	36
	Ustawianie sygnału	37
	Czyszczenie i konserwacja ...	37
	Obudowa urządzenia/panel obsługi	38
	Bęben pralki	38
	Odkamienianie	38
	Szufladka na środki piorące i obudowa	38
	Zapchana pompa wody	39
	Zapchany wąż odpływowy przy podłączeniu do syfonu	39
	Zapchane sito w wężu dopływowym	40
	Usterka, co robić?	40
	Odblokowanie awaryjne	40
	Wskazówki na wyświetlaczu	41
	Usterka, co robić?	42
	Serwis	44
	Parametry zużycia	44
	Tabela parametrów zużycia	44
	Najbardziej efektywne programy dla tkanin z bawełny	45
	Dane techniczne	46
	Gwarancja Aqua-stop	46

Przeznaczenie urządzenia

- Urządzenie jest przeznaczone wyłącznie do użytku w warunkach domowych.
- Nie instalować ani nie używać urządzenia w żadnym miejscu narażonym na ujemne temperatury ani na zewnątrz. Istnieje ryzyko, że w przypadku zamarznięcia pozostałej w nim wody urządzenie ulegnie uszkodzeniu. Zamarznięte węże mogą ulec rozerwaniu/rozsadzeniu.
- Urządzenie może być używane wyłącznie do prania w warunkach domowych, rzeczy nadających się do prania maszynowego lub tkanin wełnianych do prania ręcznego (patrz etykieta na danym egzemplarzu). Zabrania się używania urządzenia do celów niezgodnych z jego przeznaczeniem.
- Urządzenie nadaje się do pracy z kablami zasilającymi zimną oraz z powszechnie dostępnymi detergentami i środkami (odpowiednimi do używania w pralkach automatycznych).
- Urządzenie jest przeznaczone do użytkowania na wysokości do 4000 m n.p.m.

Przed włączeniem urządzenia:

Sprawdzić, czy nie ma na nim widocznych uszkodzeń. Nie użytkować urządzenia, jeśli jest uszkodzone. Jeśli zaistnieją jakieś problemy, prosimy o zwrócenie się do wyspecjalizowanego dealera lub naszego punktu obsługi klienta.

Należy zapoznać się i postępować według instrukcji obsługi i instalacji oraz wszelkich pozostałych informacji dołączonych do urządzenia.

Należy zachować tę dokumentację do późniejszego użytku lub do użytku przyszłego właściciela.



Instrukcje bezpieczeństwa

Poniższe informacje dotyczące bezpieczeństwa i ostrzeżenia służą zminimalizowaniu ryzyka obrażeń i szkód materialnych w Twoim otoczeniu.

Tym niemniej, ważne jest podjęcie czynności zapobiegawczych oraz zachowanie odpowiedniej ostrożności podczas montażu, konserwacji, czyszczenia oraz użytkowania urządzenia.

Dzieci/inne osoby/zwierzęta



Ostrzeżenie Ryzyko utraty życia!

Dzieci oraz inne osoby, które nie są w stanie ocenić ryzyka wiążącego się z używaniem urządzenia mogą ulec zranieniu lub znaleźć się w sytuacjach zagrożenia życia. Dlatego należy pamiętać:

- To urządzenie może być używane przez dzieci powyżej 8 lat oraz osoby z obniżonym poziomem możliwości fizycznych, sensorycznych lub umysłowych, a także osoby bez doświadczenia czy wiedzy o bezpiecznym używaniu urządzenia pod warunkiem, że osoby te rozumieją potencjalne ryzyko, jakie wiąże się z używaniem tego urządzenia.
- Dzieciom należy zabronić zabawy tym urządzeniem.
- Nie zezwalać dzieciom na czyszczenie ani na konserwację urządzenia bez nadzoru osoby dorosłej.
- Należy pilnować, aby dzieci w wieku poniżej 3 lat oraz zwierzęta nie przebywały w pobliżu urządzenia.
- Dzieci ani osoby, które nie są w stanie ocenić ryzyka nie mogą bez nadzoru pozostawać w pobliżu urządzenia.



Ostrzeżenie Ryzyko utraty życia!

Dzieci mogą zatrasnąć się w urządzeniach, znajdując się tym samym w sytuacji zagrożenia życia.

- Nie umieszczaj urządzenia za drzwiami, ponieważ może to utrudnić otwarcie drzwi urządzenia bądź też spowodować, że ich otwarcie będzie w ogóle niemożliwe.
- Gdy urządzenie osiągnie kres swojego okresu eksploatacyjnego, wyciągnąć wtyczkę z gniazdka **przed** odcięciem kabla zasilającego, a następnie zniszczyć zamek znajdujący się na drzwiach urządzenia.

Ostrzeżenie

Ryzyko uduszenia się!

Jeżeli pozwolimy dzieciom bawić się opakowaniem/folią lub częściami opakowania, będą mogły się tym owinąć lub naciągnąć na głowę i może dojść do uduszenia. Chronić z dala od dzieci opakowanie/folię lub części opakowania.

Ostrzeżenie

Ryzyko zatrucia!

Środki piorące i preparaty do tkanin mogą spowodować zatrucie w przypadku ich spożycia.

W razie przypadkowego połknięcia środka, należy zasięgnąć porady lekarza. Środki piorące i preparaty do tkanin należy przechowywać poza zasięgiem dzieci.

Ostrzeżenie

Ryzyko oparzenia!

Jeśli rzeczy są prane w wysokich temperaturach, szkło drzwiczek urządzenia staje się gorące.

Uniemożliwić dzieciom dotykanie rozgrzanych drzwi urządzenia.

Ostrzeżenie

Podrażnienie oczu/skóry!

Kontakt ze środkami piorącymi i zmiękczejacymi może spowodować podrażnienie oczu lub skóry.

W razie dostania się do oczu/kontaktu ze skórą środka piorącego lub preparatu do tkanin, dokładnie przepłukać oczy/skórę. Środki piorące i preparaty do tkanin należy przechowywać poza zasięgiem dzieci.

Instalacja

Ostrzeżenie

Ryzyko porażenia prądem/ryzyko pożaru/ryzyko szkód materialnych/ryzyko dla urządzenia!

Jeżeli urządzenie nie zostało prawidłowo zamontowane, może dojść do niebezpiecznej sytuacji. Należy upewnić się, czy:

- Napięcie w gniazdku jest zgodne z napięciem określonym na urządzeniu (tabliczka identyfikacyjna). Poziomy obciążenia oraz wymagana ochrona bezpiecznika są określone na tabliczce identyfikacyjnej.
- Urządzenie jest podłączone tylko i wyłącznie do źródła prądu zmiennego za pomocą zgodnego ze standardami krajowymi, odpowiednio zamontowanego gniazdka z uziemieniem.
- Kabel do podłączenia do sieci elektrycznej oraz gniazdko z uziemieniem pasują do siebie oraz że system uziemienia został odpowiednio zamontowany.
- Przekrój przewodu jest dostatecznie duży.
- Dostęp do wtyczki sieciowej jest zawsze zapewniony.
- W przypadku wykorzystywania stacjonarnego wyłącznika nadmiarowo-prądowego używać jedynie tego wyłącznika, który ma następujące oznaczenie: . Obecność tego oznaczenia jest jedynym sposobem na upewnienie się, że spełnione zostały wszystkie możliwe niezbędne wymagania.

⚠ Ostrzeżenie
**Ryzyko porażenia prądem/
ryzyko pożaru/ryzyko szkód**

materiałnych/ryzyko dla urządzenia!

Jeżeli kabel do podłączenia do sieci elektrycznej był modyfikowany lub uległ uszkodzeniu, może to skutkować porażeniem prądem, zwarcie lub pojawieniem się ognia z racji jego przegrzania.

Przewód zasilający nie jest skręcony, zgnieciony lub zmodyfikowany i nie styka się z żadnym źródłem ciepła.

⚠ Ostrzeżenie
Ryzyko pożaru/ryzyko szkód materiałnych/uszkodzenia urządzenia!

Używanie przedłużaczy lub rozgałęźników może zakończyć się pożarem wskutek przegrzania lub zwarcia. Podłączyć urządzenie bezpośrednio do odpowiednio zamontowanego gniazdka z uziemieniem. Nie używać przedłużaczy, rozgałęźników ani listew wielogniazdkowych.

Ostrzeżenie

Ryzyko dla zdrowia/ryzyko szkód materialnych/ uszkodzenia urządzenia!

- Urządzenie może wibrować lub przemieszczać się w trakcie użytkowania, co potencjalnie może skutkować obrażeniami lub szkodami materialnymi. Ustawić urządzenie na czystej, równej i twardej powierzchni przy pomocy poziomicy, a następnie przytwierdzić w wypoziomowanej pozycji wykorzystując wkęcane podstawki.
- W przypadku pochwycenia jednego z wystających elementów urządzenia (np. drzwi) w celu podniesienia urządzenia bądź jego przesunięcia, element taki może się oderwać i spowodować obrażenia. Nie chwycić za żadne wystające elementy urządzenia w celu jego przesunięcia.

Ostrzeżenie

Ryzyko odniesienia obrażeń!

- Urządzenie jest bardzo ciężkie. Jego podnoszenie może spowodować obrażenia. Nie podnosić tego urządzenia samodzielnie.

- Urządzenie to posiada ostre krawędzie, które mogą spowodować okaleczenie dłoni. Nie chwycić urządzenia za ostre krawędzie. Podnosić je jedynie po założeniu rękawic ochronnych.
- Jeżeli przewody lub kable elektryczne nie są poprowadzone prawidłowo, można się o nie potknąć i odnieść obrażenia. Poprowadzić przewody i kable tak, aby nie stanowiły zagrożenia potknięcia.

Uwaga!

Szkody materialne/ uszkodzenie urządzenia

- Jeżeli poziom wody jest zbyt wysoki lub zbyt niski, urządzenie może nie działać poprawnie, co może spowodować szkody materialne lub uszkodzenie urządzenia. Upewnić się, że woda dostarczana jest pod ciśnieniem min. 100 kPa (1 bar) i nie przekraczającym 1000 kPa (10 bar).
- Jeżeli węże dostarczające wodę zostały zmodyfikowane lub uszkodzone, może to spowodować szkody materialne lub uszkodzenie urządzenia. Węże dostarczające wodę nie mogą być skręcone, zgniecione, zmodyfikowane ani przecięte.

- Użycie węży innych marek do podłączenia urządzenia do źródła wody może spowodować szkody materialne lub uszkodzenie urządzenia.
Używać jedynie węży dostarczanych wraz z urządzeniem, lub oryginalnych węży zapasowych przeznaczonych do tego urządzenia.
- Urządzenie jest zabezpieczone na czas transportu za pomocą urządzeń blokujących. Jeżeli przed przystąpieniem do użytkowania urządzenia blokady używane podczas transportu nie zostaną usunięte, może to spowodować uszkodzenie urządzenia.
Przed przystąpieniem do użytkowania urządzenia po raz pierwszy należy usunąć wszystkie blokady używane podczas transportu.
Dopilnować, aby zachować oddzielnie blokady do transportu. Jeżeli urządzenie będzie ponownie transportowane, dla uniknięcia jego uszkodzenia należy ponownie zamontować blokady do transportu.

Obsługa

Ostrzeżenie **Ryzyko eksplozji/ryzyko pożaru!**

Prane rzeczy, na których zastosowano środki czyszczące zawierające rozpuszczalniki, np. odrdzewiacze, rozpuszczalniki do czyszczenia, stwarzają ryzyko wybuchu w bębnie. Przed przystąpieniem do prania w maszynie, dokładnie przepłukać wodą przeznaczone do prania rzeczy.

Ostrzeżenie **Ryzyko zatrucia!**

Trujące opary mogą być wydzielane przez środki do czyszczenia zawierające rozpuszczalniki, np. rozpuszczalnik do czyszczenia. Nie używać środków do czyszczenia zawierających rozpuszczalniki.

Ostrzeżenie **Ryzyko odniesienia obrażeń!**

- Opieranie się/siedzenie na drzwiach urządzenia, gdy są otwarte, może skutkować przewróceniem się urządzenia i spowodować obrażenia.
Nie opierać się o otwarte drzwiczki urządzenia.
- Wchodzenie na urządzenie może prowadzić do złamania się jego blatu i spowodować obrażenia.
Nie wchodzić na urządzenie.

- Sięganie do bębna, gdy nadal się obraca naraża dłonie na zranienie. Należy poczekać, aż bęben przestanie się obracać.

Ostrzeżenie

Ryzyko poparzenia!

Podczas prania w wysokich temperaturach istnieje ryzyko poparzenia w wyniku kontaktu z gorącym roztworem wody i środka piorącego (np. podczas spuszczenia gorącego roztworu do umywalki).

Nie wkładać rąk do gorącego roztworu wody ze środkiem piorącym.

Ostrzeżenie

Podrażnienie oczu/skóry!

Środki piorące i preparaty do tkanin mogą rozprysnąć, jeśli szufladka na środki piorące pozostanie otwarta podczas pracy urządzenia.

W razie dostania się do oczu/kontakt z skórą środka piorącego lub preparatu do tkanin, dokładnie przepłukać oczy/skórę. W razie przypadkowego połknięcia środka, należy zasięgnąć porady lekarza.

Uwaga!

Szkody materialne/ uszkodzenie urządzenia

- Jeżeli ilość prania przekracza określoną ładowność, urządzenie może nie działać poprawnie albo może to spowodować szkody materialne lub uszkodzenie urządzenia. Nie przekraczać maksymalnej ładowności suchego prania. Pilnować, aby nie były przekraczane limity ładowności dla poszczególnych programów →. Dodatkowy arkusz z instrukcjami obsługi i montażu.
- Wlanie nieodpowiedniej ilości środka piorącego lub środka czyszczącego do urządzenia może spowodować szkody materialne lub uszkodzenie urządzenia. Używać środków piorących/płynów zmiękczających zgodnie z instrukcjami producenta.

Czyszczenie/konserwacja

Ostrzeżenie

Ryzyko utraty życia!!

Urządzenie jest zasilane prądem elektrycznym. Kontakt z elementami znajdującymi się pod napięciem oznacza ryzyko porażenia prądem. Dlatego należy pamiętać:

- Wyłączyć urządzenie. Odłączyć urządzenie od zasilania prądem (wyciągnąć wtyczkę).
- Nigdy nie chwytać wtyczki wilgotnymi rękami.
- W momencie usuwania wtyczki z gniazdka, zawsze chwytać za wtyczkę a nie za kabel, ponieważ w przeciwnym przypadku może to spowodować uszkodzenie kabla.
- Nie wprowadzać modyfikacji technicznych do urządzenia ani jego elementów.
- Wszelkie naprawy lub inne prace na urządzeniu powinny być wykonywane jedynie przez nasz punkt serwisowy lub przez elektryka. To samo odnosi się do wymiany kabla elektrycznego (jeśli konieczne).
- Zapasowe kable elektryczne mogą być zamówione w naszym punkcie serwisowym.

Ostrzeżenie

Ryzyko zatrucia!

Trujące opary mogą być wydzielane przez środki do czyszczenia zawierające rozpuszczalniki, np. rozpuszczalnik do czyszczenia. Nie używać środków do czyszczenia zawierających rozpuszczalniki.

Ostrzeżenie

Ryzyko porażenia prądem/ ryzyko szkód materialnych/ uszkodzenia urządzenia!

Jeżeli wilgoć dostanie się do urządzenia, może to spowodować zwarcie. Do czyszczenia urządzenia nie należy używać myjki ciśnieniowej ani oczyszczacza parowego.

Ostrzeżenie

Ryzyko dla zdrowia/ryzyko szkód materialnych/ uszkodzenia urządzenia!

Użycie części zamiennych oraz akcesoriów innych marek jest niebezpieczne i może spowodować uszkodzenie zdrowia, szkód materialnych lub też uszkodzenie urządzenia. Ze względów bezpieczeństwa należy używać jedynie oryginalnych części zamiennych.

Uwaga!

Szkody materialne/ uszkodzenie urządzenia

Środki czyszczące i środki impregnujące do tkanin (np. odplamiacze, spryskiwacze do prania wstępnego itp.) mogą spowodować uszkodzenia w przypadku zetknięcia się z powierzchniami urządzenia. Dlatego należy pamiętać:

- Aby takie środki nie stykały się z powierzchnią urządzenia.
- Czyścić urządzenie jedynie wodą i wilgotną szmatką.
- Natychmiast suwać wszystkie środki piorące, spryskiwacze i inne pozostałe rzeczy.



Ochrona środowiska

Opakowanie/zużyte urządzenie



To urządzenie jest oznaczone zgodnie z Dyrektywą Europejską 2012/09/UE oraz polską Ustawą z dnia 29 lipca 2005r. „O zużytym sprzęcie elektrycznym i elektronicznym” (Dz.U. z 2005 r. Nr 180, poz. 1495) symbolem przekreślonego kontenera na odpady. Takie oznakowanie informuje, że sprzęt ten, po okresie jego użytkowania nie może być umieszczony łącznie z innymi odpadami pochodzącymi z gospodarstwa domowego. Użytkownik jest zobowiązany do oddania go prowadzącym zbieranie zużytego sprzętu elektrycznego i elektronicznego. Prowadzący zbieranie, w tym lokalne punkty zbiórki, sklepy oraz gminne jednostki, tworzą odpowiedni system umożliwiający oddanie tego sprzętu. Właściwe postępowanie ze zużytym sprzętem elektrycznym i elektronicznym przyczynia się do uniknięcia szkodliwych dla zdrowia ludzi i środowiska naturalnego konsekwencji, wynikających z obecności składników niebezpiecznych oraz niewłaściwego składowania i przetwarzania takiego sprzętu.

Wskazówki dotyczące oszczędności

- Wykorzystywać maksymalny wsad danego programu.
Zestawienie programów → Załącznik do instrukcji obsługi i ustawienia
- Normalnie zabrudzone tkaniny prać bez prania wstępnego.
- W przypadku lekkiego i normalnie zabrudzonych tkanin możliwe jest oszczędzanie energii i środków piorących. → *Strona 26*
- Możliwe ustawienia temperatury odnoszą się do zaleceń podawanych na metkach dotyczących pielęgnacji tkanin. Rzeczywista temperatura w urządzeniu może odbiegać od podanych informacji, co pozwala uzyskać optymalny rezultat prania, oszczędzając jednocześnie energię.
- **Wskazówka dotycząca zużycia energii***:
Wskaźnik daje informację na temat relatywnego poziomu zużycia energii w wybranym programie. Im więcej lampek kontrolnych świeci się, tym wyższy jest poziom zużycia. W ten sposób można porównać parametry zużycia w poszczególnych programach z wykorzystaniem różnych ustawień i na tej podstawie wybrać takie ustawienia programu, które zmniejszają zużycie energii elektrycznej.

- **Tryb oszczędzania energii:**
podświetlenie wyświetlacza gaśnie po paru minutach; miga przycisk Start. W celu włączenia podświetlenia nacisnąć dowolny przycisk.
Tryb oszczędnościowy nie zostaje włączony podczas trwania programu.
- W przypadku suszenia prania w suszarce bębnowej proszę wybrać prędkość wirowania według instrukcji obsługi producenta suszarki.



Ustawianie i podłączanie

Zakres dostawy

Wskazówka: Sprawdzić, czy urządzenie nie uległo uszkodzeniu podczas transportu. Nigdy nie włączać uszkodzonego urządzenia. W razie jakichkolwiek zastrzeżeń należy zwrócić się do punktu zakupu lub do naszego serwisu. → *Strona 44*

* w zależności od modelu

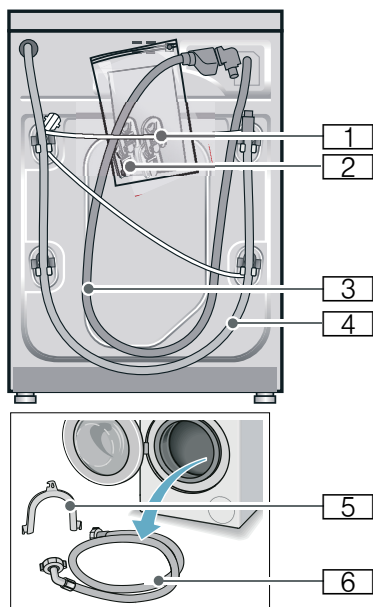

- 1 Przewód sieciowy
 - 2 Siatka:
 - Instrukcja obsługi i ustawiania
 - Wykaz punktów serwisowych*
 - Gwarancja*
 - Zaślepki do otworów po usunięciu zabezpieczeń transportowych
 - 3 Wąż dopływowy w przypadku modelu AquaStop
 - 4 Wąż odpływowy
 - 5 Uchwyt do mocowania węża odpływowego*
 - 6 Wąż dopływowy zimnej wody w przypadku modeli standard/ Aqua-Secure
- * w zależności od modelu

Dodatkowo do podłączenia węża odpływowego do syfonu potrzebna jest opaska zaciskowa \varnothing 24 - 40 mm (sklepy specjalistyczne).

Potrzebne narzędzia

- Poziomnica do wypoziomowania urządzenia
- Klucz do śrub o:
 - rozmiarze 13 do odkręcenia zabezpieczeń transportowych oraz
 - rozmiarze 17 do wyregulowania nóżek urządzenia

Wskazówki dotyczące bezpieczeństwa

Ostrzeżenie Niebezpieczeństwo zranienia!

- Pralka jest bardzo ciężka. Podczas podnoszenia/transportu urządzenia należy zachować ostrożność.
- Podczas podnoszenia pralki za wystające części (na przykład za drzwiczki), elementy te mogą się oderwać i spowodować skaleczenie. Nie podnosić pralki za wystające części.
- Poprzez nieprawidłowe rozłożenie węży i przewodów występuje niebezpieczeństwo potknięcia się i zranienia. Węże i przewody ułożyć w taki sposób, aby nie występowało żadne niebezpieczeństwo potknięcia się.

Uwaga!**Uszkodzenie urządzenia**

Zamarznięte węże mogą rwać się lub pękać.

Nie ustawiać pralki w miejscach narażonych na wystąpienie ujemnej temperatury ani na działanie czynników atmosferycznych.

Uwaga!**Szkody spowodowane przez wodę**

Miejsca podłączenia węża dopływowego i odpływowego znajdują się pod wysokim ciśnieniem wody. Aby zapobiec przeciekom oraz szkodom spowodowanym przez wodę, należy koniecznie przestrzegać wskazówek zawartych w niniejszym rozdziale.

Wskazówki

- Oprócz wymienionych wskazówek mogą obowiązywać specjalne przepisy właściwego przedsiębiorstwa wodociągowego i zakładu energetycznego.
- W razie wątpliwości zlecić podłączenie wykwalifikowanemu fachowcowi.

Powierzchnia ustawienia

Wskazówka: Stabilne ustawienie jest ważne, aby pralka nie przesuwiała się podczas pracy!

- Powierzchnia ustawienia musi być twarda i płaska.
- Nie nadają się miękkie podłoża/ wykładziny podłogowe.

Ustawienie na cokole lub na drewnianym stropie belkowym**Uwaga!****Uszkodzenie urządzenia**

Pralka może się przesuwać podczas wirowania i spaść z cokołu. Nóżki pralki koniecznie przymocować za pomocą uchwytów mocujących. Nr artykułu. WMZ 2200

Wskazówka: W przypadku drewnianych stropów belkowych pralkę należy ustawić:

- możliwie w rogu,
- na wodoodpornej płycie drewnianej (o grubości min. 30 mm), która jest przykręcona do podłogi.

Ustawienie urządzenia pod blatem kuchennym** Ostrzeżenie****Zagrożenie życia!**

Kontakt z elementami znajdującymi się pod napięciem wiąże się z niebezpieczeństwem porażenia prądem. Nie demontować pokrywy urządzenia.

Wskazówki

- Wymagana jest wnęka o szerokości 60 cm.
- Pralkę można ustawić wyłącznie pod ciągłym blatem roboczym, stabilnie połączonym z sąsiadującymi szafkami.

Demontaż zabezpieczeń transportowych**Uwaga!****Uszkodzenie urządzenia**

- Podczas transportu urządzenie ma zamontowane zabezpieczenia transportowe. Nieusunięte zabezpieczenia transportowe mogą po uruchomieniu urządzenia spowodować na przykład uszkodzenie bębna. Przed pierwszym użyciem urządzenia należy usunąć w całości wszystkie 4 zabezpieczenia transportowe. Zabezpieczenia należy zachować.
- W celu zabezpieczenia urządzenia przed uszkodzeniem podczas późniejszego transportu, konieczne jest ponowne zamontowanie zabezpieczeń transportowych.

Wskazówka: Zachować śruby oraz tuleje.

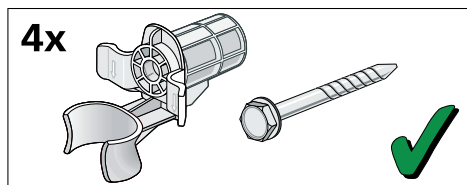

1. Wyjąć węże z uchwytów.

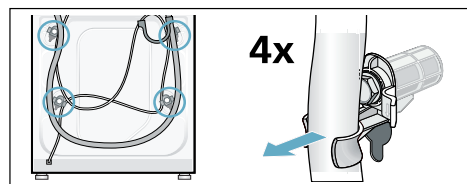

2. Odkręcić i usunąć wszystkie 4 śruby zabezpieczeń transportowych. Usunąć tuleje. Wyjąć z uchwytów przewód sieciowy.

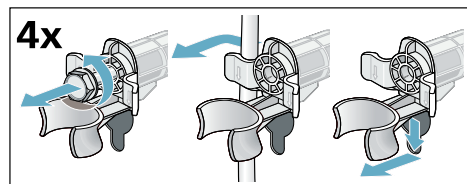

3. Założyć osłony. Mocno zablokować osłony naciskając na hak zapadki.

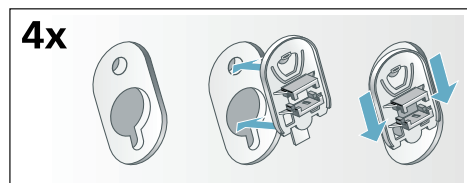

Długości węży i przewodów

■ Przyłącze lewostronne

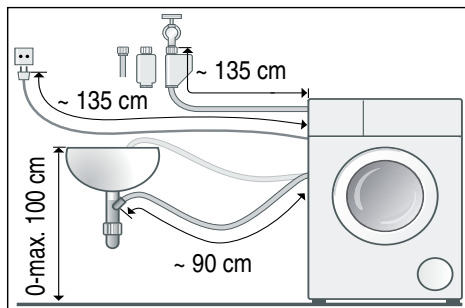

■ Przyłącze prawostronne

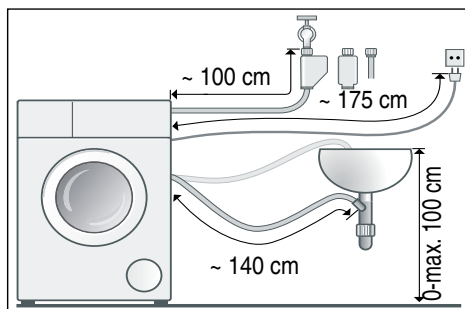

Porada: Do nabycia w sklepach specjalistycznych/serwisie:

- Przedłużenie węża do zabezpieczenia przeciw zalaniu wodą (Aqua-stop) lub węża doprowadzającego zimną wodę (ok. 2,50 m); nr artykułu WMZ 2380
- Dłuższy wąż dopływowy (ok. 2,20 m) do modelu standardowego.

Dopływ wody

Wskazówki

- Węża dopływowego nie wolno zginać, zaciskać, modyfikować ani przecinać (wytrzymałość nie będzie wówczas gwarantowana).
- Złączki przykręcać wyłącznie ręcznie. Zbyt mocne dokręcenie złączek za pomocą narzędzi (obcęg) może spowodować uszkodzenie gwintów.

Optymalne ciśnienie wody w sieci wodociągowej: 100-1000 kPa (1-10 bar)

- Przy odkręconym zaworze wody wpływa przynajmniej 8 l/min.
- Przy wyższym ciśnieniu wody zainstalować zawór redukcyjny.

Przylącze

Podłączyć wąż dopływowy do kurka wody ($\frac{3}{4}$ " = 26,4 mm) oraz do urządzenia (nie przy modelach z Aquastopem).

- Aquastop

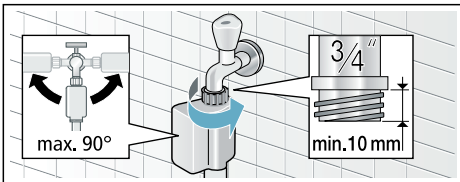

- Standard

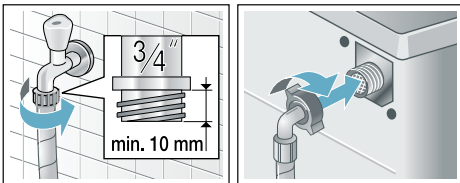

Ostrożnie otworzyć kurek dopływu wody i sprawdzić przy tym szczelność w miejscach podłączenia.

Wskazówka: Połączenie śrubowe jest pod ciśnieniem wody.

Odpływ wody

! Ostrzeżenie

Niebezpieczeństwo poparzenia!

Podczas prania w wysokich temperaturach może dojść do poparzenia gorącym roztworem środka piorącego, na przykład podczas odpompowywania gorącego roztworu do umywalki.

Nie dotykać gorącego roztworu środka piorącego.

Uwaga!

Szkody spowodowane przez wodę

Podczas odpompowywania wąż odpływowy znajduje się pod ciśnieniem i może się wysunąć z umywalki lub z przyłącza.

Należy zabezpieczyć wąż odpływowy przed wysunięciem się.

Uwaga!

Uszkodzenie urządzenia/uszkodzenia tkanin

Gdy końcówka węża odpływowego zostanie zanurzona w odpompowywanej wodzie, może dojść do zasysania odpompowywanej wody z powrotem do urządzenia, a w konsekwencji do uszkodzenia urządzenia/tkanin. Zwrócić uwagę na to, aby:

- korek nie zatykał odpływu umywalki.
- końcówka węża odpływowego nie była zanurzona w odpompowywanej wodzie.
- woda odpływała wystarczająco szybko.

Wskazówka: Nie zginać ani nie rozciągać na długość węża odpływowego.

Przylącze

■ Odpływ do syfonu

W miejscu podłączenia założyć opaskę zaciskową \varnothing 24-40 mm (sklepy specjalistyczne).

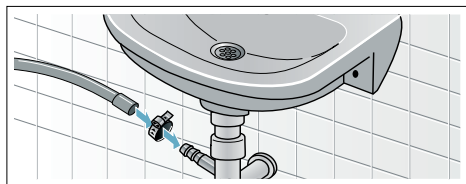

■ Odpływ do umywalki

Należy zabezpieczyć wąż odpływowy przed wysunięciem się.

Kolanko można nabyć w punktach serwisowych:

Numer części 00655300

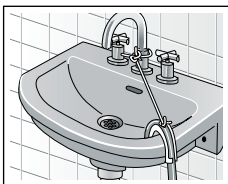
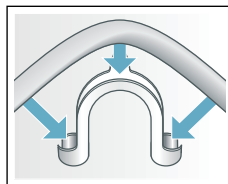

■ Odpływ wody do rury z tworzywa sztucznego z gumowym kołnierzem lub do kratki ściekowej

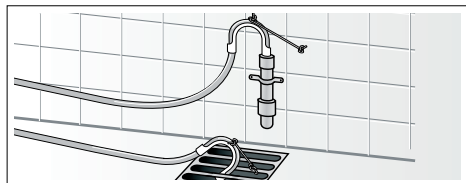

Wypoziomowanie urządzenia

Urządzenie wypoziomować za pomocą poziomnicy.

Głośne odgłosy pracy, wibracje i przesuwanie się pralki mogą być skutkiem nieprawidłowego ustawienia!

1. Nakrętkę zabezpieczającą odkręcić kluczem płaskim w kierunku zgodnym z ruchem wskazówek zegara.
2. Sprawdzić i ewentualnie skorygować wypoziomowanie pralki za pomocą poziomnicy. Wyregulować wysokość urządzenia kręcąc nóżkami.

Wszystkie cztery nóżki urządzenia muszą stać stabilnie na podłożu.

3. Dokręcić nakrętkę zabezpieczającą do obudowy.

Przy tym przytrzymać nóżkę urządzenia nie zmieniając jej wysokości.

Nakrętki zabezpieczające wszystkich czterech nóżek muszą być mocno dokręcone do obudowy!

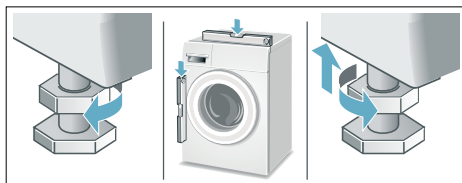

Podłączenie do sieci elektrycznej

⚠ Ostrzeżenie Zagrożenie życia!

Kontakt z elementami znajdującymi się pod napięciem wiąże się z niebezpieczeństwem porażenia prądem.

- Nigdy nie chwytać wtyczki mokrymi rękoma.
- Przewód sieciowy wyciągać chwytając wyłącznie za wtyczkę, nigdy za przewód, ponieważ może on ulec uszkodzeniu.
- Nigdy nie wyciągać wtyczki podczas pracy urządzenia.

Należy przestrzegać poniższych wskazówek i upewnić się, że:

Wskazówki



- Napięcie sieciowe i napięcie podane na pralce (tabliczka znamionowa) są zgodne. Parametry przyłącza oraz konieczne bezpieczniki podane są na tabliczce znamionowej.
- Pralka zostanie podłączona do sieci prądu zmiennego poprzez prawidłowo zainstalowane gniazdo z uziemieniem.

- Wtyczka i gniazdo sieciowe pasują do siebie.
- Przekrój poprzeczny przewodów jest wystarczający.
- Instalacja uziemiająca jest prawidłowo zainstalowana.
- Wymiana przewodu sieciowego (o ile konieczna) zostanie przeprowadzona przez wykwalifikowanego elektryka. Nowy przewód sieciowy można nabyć w serwisie.
- Podłączenie nie wymaga użycia rozgałęziaczy ani przedłużaczy.
- W przypadku korzystania z wyłącznika różnicowoprądowego stosować tylko typ z następującym znakiem: . Tylko ten znak gwarantuje spełnienie aktualnie obowiązujących przepisów.
- Zapewniony jest swobodny dostęp do wtyczki sieciowej.
- Przewodu sieciowego nie wolno zginać, ścisnąć, modyfikować, przecinać ani narażać na styczność ze źródłami ciepła.

Przed pierwszym praniem

Pralka została poddana dokładnej kontroli przed opuszczeniem fabryki. W celu usunięcia resztek wody pozostałych po kontroli urządzenia przy pierwszym praniu włączyć program **bez** wkładania prania.

Wskazówki

- Pralka **musi zostać prawidłowo ustawiona i podłączona**. od → *Strona 13*
 - Nigdy nie włączać uszkodzonego urządzenia. Skontaktować się z serwisem.
1. Sprawdzić urządzenie.
 2. Usunąć folię ochronną z panelu obsługi.
 3. Włożyć wtyczkę do gniazda sieciowego.
 4. Odkręcić zawór wody.
 5. Zamknąć drzwi (nie wkładać prania!).
 6. W zależności od modelu ustawić program **Czyszczenie bębna**  **90 °C** lub  **Bawełna 90 °C**.
 7. Otworzyć szufladkę na środki piorące.
 8. Wlać ok. 1 litra wody do przegródki **II**.
 9. Wsypać uniwersalny środek piorący do przegródki **II**.
- Wskazówka:** Aby zapobiec powstawaniu piany użyć tylko połowy zalecanej przez producenta ilości środka piorącego. Nie stosować środków do prania wełny i tkanin delikatnych.
10. Zamknąć szufladkę na środki piorące.
 11. Nacisnąć przycisk .
 12. Po zakończeniu programu wyłączyć urządzenie.

Pralka jest teraz gotowa do normalnego użytkowania.

Transport

np. w przypadku przeprowadzki

Czynności przygotowawcze:

1. Zamknąć kurek dopływu wody.
2. Zmniejszyć ciśnienie wody w węży dopływowym.
Konservacja – Sito w węży dopływowym → *Strona 40*
3. Spuścić resztki wody po praniu.
Konservacja – Zapchana pompa wody → *Strona 39*
4. Odłączyć pralkę od sieci elektrycznej.
5. Odłączyć węże.

Zamontowanie zabezpieczeń transportowych:

1. Zdjąć osłony i przechowywać je do ewentualnego późniejszego transportu.
Ewentualnie użyć śrubokręta.

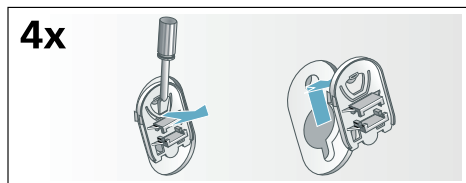

2. Założyć wszystkie 4 tuleje.
Umieścić przewód sieciowy w uchwytach. Mocno przykręcić śruby.

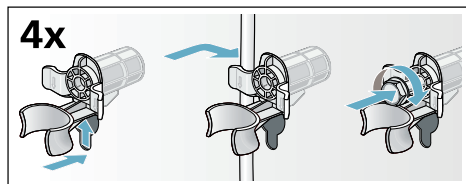

Przed ponownym uruchomieniem:

Wskazówki

- **koniecznie** usunąć zabezpieczenia transportowe!
- Aby zapobiec odplynięciu środka piorącego przy następnym praniu do odpływu: do przegródki II wlać 1 litr wody i uruchomić program Ⓞ Wirowanie/Odpompowanie ⚡ (jeśli żądane jest tylko odpompowanie: obr/min (prędkość wirowania) ustawić na - 0 -).

Informacje na temat urządzenia

Pralka

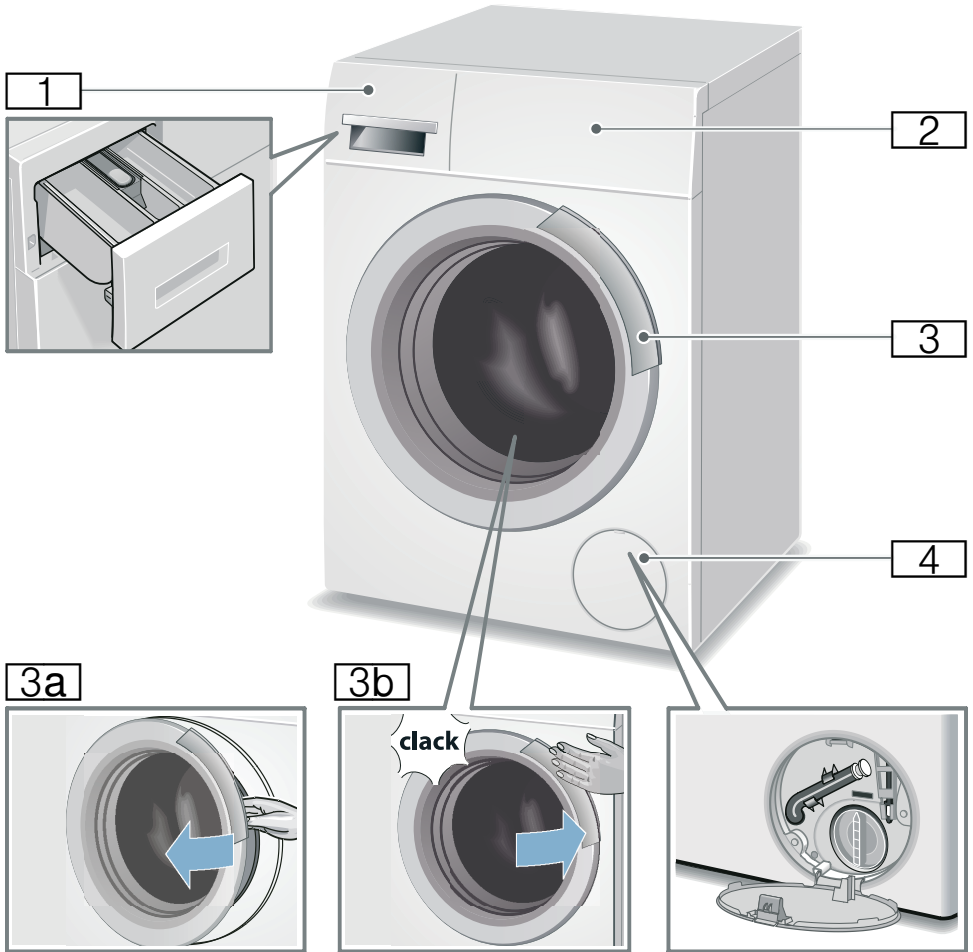

- 1** Szuflada dozownika
- 2** Panel obsługi/wyświetlacz
- 3** Drzwi z uchwytem
- 3a** Otwieranie drzwi
- 3b** Zamykanie drzwi
- 4** Pokrywa serwisowa

Pulpit obsługi

Panel obsługi w zależności od modelu



- 1 Programy
Wykaz wszystkich programów można znaleźć w załączniku do instrukcji obsługi i ustawienia.
- 2 Programator:
 - do wyboru programu
 - do włączania i wyłączenia pralki na pozycji Wył.
- 3 Wyświetlacz z przyciskami i wskaźnikami

Wyświetlacz

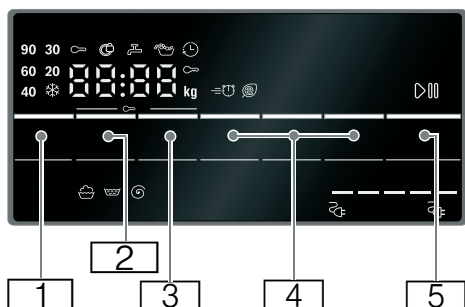

Przy-cisk	Wskaza-nie	Opis
1		nastawiana Temperatura
	☀ -90 °C	w °C; ☀ = zimna
2		nastawiana Prędkość wirowania
	---, 0- 1200** Ⓢ	w obr/min; 0 = bez wirowania, tylko odpompowanie; --- = zatrzymanie płukania
* w zależności od modelu		
** w zależności od wybranego programu, ustawień i modelu		

Przy-cisk	Wskaza-nie	Opis
		Czas do zakończenia
	np. 2:30	czas trwania programu po wyborze programu w h:min (godziny:minuty)
	1 - 24	programowanie czasu zakończenia w godzinach
		zakończenie programu po ... godzinach
		dodatkowe ustawienia programu: → Strona 30
		Time/Eco
		Woda Plus
		Redukcja zagnieć*
		Pranie wstępne*
		Przycisk do uruchomienia, przzerwania (np. aby dołożyć pranie) oraz anulowania programu
* w zależności od modelu		
** w zależności od wybranego programu, ustawień i modelu		

Dalsze wskazówki na wyświetlaczu

Wskazanie	Opis
6,5** kg	Zalecany wsad
	Zużycie energii*
	→ Strona 13
	Postęp programu:
	Pranie
	Płukanie
	Wirowanie
End	Koniec programu
----	Zakończenie programu przy wirowaniu stop
* w zależności od modelu	
** w zależności od wybranego programu, ustawień i modelu	

Wskazanie	Opis
	Drzwiczki
	→ "Dokładanie prania" na stronie 35
	→ " Usterka, co robić?" na stronie 40
	Zawór wody
	→ " Usterka, co robić?" na stronie 40
	Zabezpieczenie przed dziećmi
	→ Strona 34
	→ " Usterka, co robić?" na stronie 40
	System wykrywania piany
	→ Strona 34
	→ "Wskazówki na wyświetlaczu" na stronie 41
E: --	Komunikat o błędzie
	→ Strona 40
0 - 4	Ustawianie sygnału
	→ Strona 40
* w zależności od modelu	
** w zależności od wybranego programu, ustawień i modelu	



Pranie

Przygotowanie prania

Uwaga!

Uszkodzenie urządzenia/uszkodzenie tkanin

Drobne przedmioty (np. monety, spinacze biurowe, igły, gwoździe) mogą uszkodzić pranie oraz elementy pralki.

Z tego względu należy przestrzegać następujących zaleceń odnośnie przygotowania prania:

- Opróżnić kieszenie.

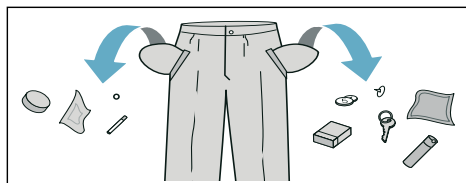

- Usunąć metalowe elementy (spinacze biurowe itp.).
- Tkaniny delikatne prać w siatkach ochronnych (np. pończochy, biustonosze z pałąkiem z drutu).
- Zamknąć zamki błyskawiczne oraz zapiąć guziki.
- Wyszczotkować ewentualny piasek z kieszeni i zaszywek.
- Usunąć zawieszki z firanek albo zawiązać je w siatce do prania lub w woreczku.

Sortowanie prania

Pranie należy posortować zgodnie ze wskazówkami dotyczącymi pielęgnacji tkanin oraz informacjami umieszczonymi przez producenta na metkach według:

- rodzaju tkaniny/włókien
- koloru

Wskazówka: Pranie może zafarbować lub nie doprać się. Białe i kolorowe rzeczy należy prać osobno.

Nowe kolorowe rzeczy prać pierwszy raz oddzielnie.

- Stopień zabrudzenia
W jednym cyklu prania należy prać rzeczy o takim samym stopniu zabrudzenia. Przykładowe stopnie zabrudzenia są podane
→ *Strona 26*
- **lekki:** bez prania wstępnego, ewentualnie wybrać dodatkowe ustawienie programu = Speed.
- **normalny**
- **silny:** włożyć mniej prania, wybrać program z praniem wstępnym.
- **plamy:** usunąć/wywabić plamy dopóki są jeszcze świeże. Najpierw nasączyć roztworem wody i mydła/nie wcierać. Następnie prać poplamione rzeczy przy użyciu odpowiedniego programu. Usunięcie uporczywych/ zaschniętych plam może wymagać wielokrotnego prania.
- Symbole na metkach/naszywkach
Wskazówka: Liczby umieszczone w symbolach wskazują maksymalną temperaturę prania, którą można nastawić w przypadku danej tkaniny.



tkanina przeznaczona do normalnego procesu prania;

np. program: Bawełna
konieczny jest delikatny proces prania;



np. program: Syntetyki
konieczny jest bardzo delikatny proces prania; np. program Delikatne/Jedwab



tkanina wymaga prania ręcznego; np. program Wełna



nie prać rzeczy w pralce.

Krochmalenie

Wskazówka: Pranie nie powinno mieć kontaktu ze zmiękcaczem do tkanin.

Krochmalenie płynnym krochmalem jest możliwe w przypadku wszystkich programów. Krochmal, w ilości zalecanej przez producenta, wlać do przegródki  (po jej ewentualnym wyczyszczeniu).

Farbowanie/Odbarwianie

Farbowanie tylko w zakresie odpowiadającym warunkom domowym. Sól może uszkodzić powłokę ze stali nierdzewnej! Należy przestrzegać zaleceń producenta środka barwiącego.

Nie odbarwiać prania w pralce!



Środek piorący

Wybór prawidłowego środka piorącego

Decyduje znaczenie dla wyboru prawidłowego środka piorącego, temperatury oraz cyklu prania mają informacje na metce/naszywce. → także www.sartex.ch

Na stronie internetowej www.cleanright.eu można znaleźć wiele innych pożytecznych informacji na temat środków piorących, pielęgnacyjnych oraz środków czyszczących przeznaczonych do użytku domowego.

- **Uniwersalny środek piorący z rozjaśnierzami optycznymi**
przeznaczony do białych tkanin z bawełny lub lnu, odpornych na wysoką temperaturę prania
Program: Bawełna / zimna - maks. 90 °C
- **Środek piorący do tkanin kolorowych bez wybielaczy oraz rozjaśniaczy optycznych**
przeznaczony do kolorowych tkanin z lnu lub bawełny
Program: Bawełna / zimna - maks. 60 °C
- **Środek piorący do tkanin kolorowych i delikatnych bez rozjaśniaczy optycznych**
przeznaczony do kolorowych tkanin z włókien syntetycznych, syntetyków
Program: Syntetyki / zimna - maks. 60 °C
- **Delikatny środek piorący**
przeznaczony do tkanin delikatnych, jedwabiu lub wiskozy
Program: Delikatne/Jedwab / zimna - maks. 40 °C
- **Środek piorący do wełny**
przeznaczony do wełny
Program: Wełna / zimna - maks. 40 °C



















Oszczędzanie energii i środka piorącego

W przypadku lekko i normalnie zabrudzonych tkanin możliwe jest oszczędzanie energii (zmniejszenie temperatury prania) i środków piorących.







Oszczędzanie	Zabrudzenie/Wskazówka
Zredukowana temperatura, ilość środka piorącego zgodnie z zaleceniami dozowania	Lekkie Zabrudzenia i plamy nie są widoczne. Ubrania mają nieświeży zapach, np.: <ul style="list-style-type: none">■ lekkie ubrania letnie/odzież sportowa (noszona przez kilka godzin)■ koszulki, koszule, bluzki (noszone do 1 dnia)■ pościel i ręczniki gościnne (używane przez 1 dzień)
Temperatura według metki/naszywki, ilość środka piorącego według zaleceń dozowania/mocne zabrudzenie	Normalne Widoczne są zabrudzenia lub niewielkie lekkie plamy, np.: <ul style="list-style-type: none">■ koszulki, koszule, bluzki (przepracowane, wielokrotnie noszone)■ pościel, ręczniki (używane do 1 tygodnia)
	Mocne Zabrudzenia i/lub plamy są wyraźnie widoczne, np. ręczniki do wycierania naczyń, ubranka/bielizna dla niemowląt, odzież robocza.

Wskazówka: Przy dozowaniu środków piorących/pomocniczych/pielęgnacyjnych oraz czyszczących należy bezwzględnie przestrzegać zaleceń producenta. → Strona 33

Zestawienie programów

Program/Rodzaj prania/Wskazówki	Ustawienia
Nazwa programu Krótki opis programu lub informacja, do jakich tkanin jest przeznaczony.	maks. wsad; zakres temperatury (* = zimna woda) zakres prędkości wirowania**; ---- = wirowanie stop możliwe dodatkowe ustawienia programu
 Bawełna: tkaniny wytrzymałe, tkaniny z bawełny lub lnu odporne na wysoką temperaturę prania	maks. 6,5 kg/4 kg*; * - 90 °C ----, 400 - 1200** obr/min     , Pranie wstępne, Red. zagniec.
 Syntetyki: tkaniny z włókien syntetycznych lub mieszanych	maks. 3 kg; * - 60 °C ----, 0 - 1200** obr/min     , Pranie wstępne, Red. zagniec.
 Wełna: tkaniny wełniane lub z domieszką wełny nadające się do prania ręcznego lub w pralce; Wyjątkowo delikatny program prania zapobiegający zbieganiu się rzeczy przeznaczonych do prania; dłuższe przerwy w programie (tkaniny leżą w roztworze środka piorącego)	maks. 2 kg; * - 40 °C ----, 0 - 800 obr/min -
Wskazówki <ul style="list-style-type: none"> ■ Wełna jest pochodzenia zwierzęcego na przykład: z angory, alpaki, lamy, owcy. ■ Używać środka piorącego do wełny przystosowanego do prania w pralkach. 	
 Super krótki 15/30' : bardzo krótki program, ok. 30 minut, nadający się do lekko zabrudzonych rzeczy w małych ilościach	maks. 3,5 kg/2 kg*; * - 40 °C ----, 0 - 1200** obr/min
Wskazówka: krótszy przebieg programu (ok. 15 minut) przy ustawieniu Time	
 Mix: mieszany wsad z tekstyliów bawełnianych i syntetyków	maks. 4 kg; * - 40 °C ----, 0 - 1200** obr/min     , Pranie wstępne, Red. zagniec.
* zredukowany załadunek przy ustawieniu  Time	
** maks. prędkość wirowania w zależności od modelu	

Program/Rodzaj prania/Wskazówki	Ustawienia
<p> Mix cichy: dodatkowo wyciszony program do prania w nocy, nadaje się do tkanin z bawełny, Inu, syntetyków lub tkanin mieszanych</p> <p>Wskazówka: dezaktywowany sygnał końca</p>	<p>maks. 4 kg; * - 40 °C</p> <p>----, 0 - 1200** obr/min</p> <p>≡⏸⊗◁, Pranie wstępne, Red. zagniec.</p>
<p> Płukanie: płukanie dodatkowe z wirowaniem.</p>	<p>-;</p> <p>----, 0 - 1200** obr/min</p> <p>Red. zagniec.</p>
<p> Wirowanie: wirowanie dodatkowe z możliwością indywidualnego ustawienia prędkości wirowania</p> <p>Odpompowanie : odpompowanie wody z płukania</p> <p>Wskazówka: Jeśli woda ma być tylko odpompowana, ustawić prędkość wirowania na - 0 -.</p>	<p>-</p> <p>0 - 1200** obr/min</p> <p>Red. zagniec.</p>
<p>AntyAlergia : tkaniny wytrzymałe z bawełny lub Inu</p> <p>Wskazówka: Nadaje się szczególnie w przypadku podwyższonych wymagań higienicznych lub szczególnie wrażliwej skóry, ze względu na dłuższy cykl prania przy określonej temperaturze, wyższym poziomie wody oraz dłuższym płukaniem.</p>	<p>maks. 4,5 kg; * - 60 °C</p> <p>----, 400 - 1200** obr/min</p> <p>≡⏸⊗◁, Pranie wstępne, Red. zagniec.</p>
<p>Koszule/Bluzki : niewymagające prasowania koszule z bawełny, Inu, syntetyków lub tkanin mieszanych</p> <p>Wskazówka: W przypadku prania koszul/bluzek z jedwabiu stosować program „Delikatne/Jedwab“.</p>	<p>maks. 2 kg; * - 60 °C</p> <p>----, 0 - 800 obr/min</p> <p>≡⏸⊗◁, Pranie wstępne, Red. zagniec.</p>
<p>Jeans : ciemne tekstylia dżinsowe</p>	<p>maks. 2 kg; * - 40 °C</p> <p>----, 0 - 1200** obr/min</p> <p>≡⏸⊗◁, Pranie wstępne, Red. zagniec.</p>
<p>Sport/Fitness : odzież sportowa i rekreacyjna z mikrofibry</p> <p>Wskazówki</p> <ul style="list-style-type: none"> ■ Pranie nie może mieć kontaktu z płynem zmiękczającym. ■ Przed praniem dokładnie wyczyścić szufladkę na środki piorące (wszystkie przegródki) z resztek płynu zmiękczającego. 	<p>maks. 2 kg; * - 40 °C</p> <p>----, 0 - 800 obr/min</p> <p>≡⏸⊗◁, Pranie wstępne, Red. zagniec.</p>
<p>Pierze/Puch : przystosowane do prania w pralkach tekstylia z wkładem puchowym, poduszki, kołdry; również tekstylia z wkładem z włókien syntetycznych</p> <p>Wskazówka: Duże części prania prać oddzielnie. Używać środka do prania tkanin delikatnych i przestrzegać zaleceń podanych na metkach/naszywkach. Środek piorący dozować oszczędnie.</p>	<p>maks. 1 kg; * - 60 °C</p> <p>----, 0 - 1200** obr/min</p> <p>≡⏸⊗◁</p>
<p>* zredukowany załadunek przy ustawieniu ≡⏸ Time</p> <p>** maks. prędkość wirowania w zależności od modelu</p>	

Program/Rodzaj prania/Wskazówki	Ustawienia
Delikatne/Jedwab  : do delikatnych wyrobów tekstylnych, np. z jedwabiu, satyny, syntetyków lub włókien mieszanych (np. bluzki jedwabne, szal jedwabny) Wskazówka: Używać środka piorącego do tkanin delikatnych i/lub jedwabiu nadającego się do prania w pralkach.	maks. 2 kg; ❄ - 40 °C ----, 0 - 800 obr/min ≡     , Pranie wstępne, Red. zagniec.
Czyszczenie bębna  : program do czyszczenia i pielęgnacji bębna oraz zbiornika pralki, np. przed 1-wszym praniem, w przypadku częstego prania w niskich temperaturach (40 °C i niższych) lub wystąpienia nieprzyjemnych zapachów po dłuższej nieobecności.	-; 90 °C 1200** obr/min -
Wskazówki <ul style="list-style-type: none"> ■ Włączyć program bez wkładania prania. ■ Użyć uniwersalnego proszku do prania lub środka piorącego z wybielaczem. Aby zapobiec powstawaniu piany użyć tylko połowy zalecanej przez producenta ilości środka piorącego. Nie stosować środków do prania wełny i tkanin delikatnych. 	
* zredukowany załadunek przy ustawieniu ≡  Time	
** maks. prędkość wirowania w zależności od modelu	

P+ Wstępne ustawienia programów

Ustawienia wstępne są widoczne na wyświetlaczu po dokonaniu wyboru programu.

Zaprogramowane ustawienia można zmienić.

W tym celu naciskać na odpowiedni przycisk tyle razy, aż wyświetli się żądane ustawienie.

Wskazówka: Przy dłuższym naciśnięciu przycisku ustawienia dokonywane są automatycznie do momentu uzyskania wartości końcowej. Następnie jeszcze raz nacisnąć przycisk, co ponownie umożliwi zmianę wartości ustawień.

Wykaz wszystkich możliwych ustawień programów można znaleźć w załączniku do instrukcji obsługi i ustawienia.

Temperatura

(°C, Temp. °C)

Przycisk w zależności od modelu

Przed uruchomieniem oraz w trakcie trwania programu można, w zależności od stopnia zaawansowania programu, zmienić ustawioną temperaturę.

Maksymalna wartość ustawianej temperatury zależy od wybranego programu.

Prędkość wirowania

(, Wirowanie)

Przed uruchomieniem oraz w trakcie trwania programu można, w zależności od stopnia zaawansowania programu, zmienić prędkość wirowania (w obr./min; obroty na minutę).

Ustawienie 0 : bez wirowania końcowego, woda jest tylko odpompowywana. Mokre pranie pozostaje w bębnie, np. pranie, którego nie należy odwirowywać.

Ustawienie - - - -: wirowanie stop = bez wirowania końcowego, pranie pozostaje po ostatnim płukaniu w wodzie.

Funkcję „wirowanie stop“ można wybrać w celu uniknięcia zagnieceń, jeśli po zakończeniu programu pranie nie zostanie od razu wyjęte z pralki.

W celu kontynuacji/zakończenia programu → *Strona 35*

Maksymalna ustawiana prędkość wirowania zależy od wybranego programu oraz modelu pralki.

Czas do zakończenia

(⏻, Gotowe za)

Przed uruchomieniem programu można zaprogramować moment zakończenia programu (czas „Koniec za“) w odstępach godzinowych (h=godzina) – maksymalnie do 24 godzin.

W tym celu:

1. Wybrać program.
Wyświetlony zostanie czas trwania wybranego programu, np. **2:30** (godziny:minuty).
2. Naciskać przycisk **Czas do zakończenia** tyle razy, aż pojawi się żądana liczba godzin.
3. Nacisnąć przycisk ▷⏻.
Program włącza się.
Na wyświetlaczu widoczna będzie wybrana liczba godzin, np. **8h**, i rozpocznie się odliczanie czasu do momentu włączenia programu prania. Następnie zostanie wyświetlony czas trwania programu.

Wskazówka: Czas trwania programu jest automatycznie dopasowywany w trakcie jego przebiegu.

Na czas trwania programu mają wpływ następujące czynniki, np.:

- ustawienia programu,
- dozowanie środka piorącego (ew. dodatkowe cykle płukania na skutek tworzenia się piany),
- wielkość ładunku/rodzaj tkanin (różny pobór wody),
- niewyważenia (np. spowodowane prześcieradłami) są wyrównywane przez wielokrotny rozruch wirowania,
- wahania napięcia zasilania,
- ciśnienie wody (szybkość doływu).

Nastawiony czas można zmienić **po uruchomieniu programu** w następujący sposób:

1. Nacisnąć przycisk ▷⏻.
2. Za pomocą przycisku **Czas do zakończenia** zmienić liczbę godzin.
3. Nacisnąć przycisk ▷⏻.

Po uruchomieniu programu można w razie potrzeby dołożyć lub wyjąć pranie. → *Strona 35*

P+ Dodatkowe ustawienia programów

Wykaz wszystkich możliwych dodatkowych ustawień można znaleźć w załączniku do instrukcji obsługi i ustawienia.

Ustawienia różnią się w zależności od modelu pralki.

Time/Eco

(≡⏻ @ ◀, Speed Eco)

Przycisk z dwiema możliwościami ustawienia w celu dostosowania wybranego programu:

■ Time

Skrócenie czasu trwania programu przy porównywalnym efekcie prania, ale większym zużyciu energii w stosunku do wybranego programu bez ustawienia Time/Eco.

Wskazówka: Nie przekraczać maksymalnego załadunku.

■ Eco

Pranie z optymalizacją zużycia energii dzięki redukcji temperatury przy efektywności prania porównywalnej do wybranego programu bez ustawienia Time/Eco.

W tym celu nacisnąć przycisk. Najpierw zostanie zaproponowane ustawienie **Time**. Jeszcze raz wcisnąć przycisk, aktywne staje się ustawienie **Eco**. Gdy ustawienie jest aktywne, to na wyświetlaczu świeci się odpowiedni symbol.

Jeszcze raz wcisnąć przycisk, a wówczas żadne ustawienie nie jest aktywne.

Redukcja zagnieć

Przycisk w zależności od modelu

Zmniejsza powstawanie zagnieć dzięki specjalnemu przebiegu wirowania z luźniejszym ułożeniem prania oraz zredukowaną prędkością wirowania.

Wskazówka: Wilgotność końcowa prania jest podwyższona.

Woda Plus

Przycisk w zależności od modelu

Wyższy poziom wody i dodatkowe płukanie przy szczególnie wrażliwej skórze i/lub w miejscach występowania bardzo miękkiej wody.

Pranie wstępne

Przycisk w zależności od modelu

Do mocno zabrudzonego prania.

Wskazówka: Rozdzielić środek piorący do przegródki **I** oraz **II**.

**Obsługa urządzenia****Przygotowanie pralki do pracy**

Wskazówka: Pralka **musi zostać prawidłowo ustawiona** oraz **podłączona**. → *Strona 13*

1. Włożyć wtyczkę do gniazdka.
2. Odkręcić zawór wody.
3. Otworzyć drzwi.
4. Sprawdzić, czy bęben jest całkowicie opróżniony. Ewentualnie opróżnić.

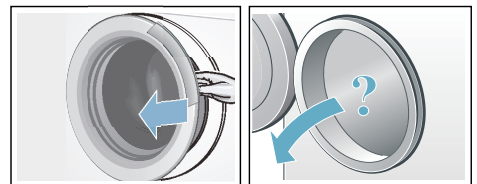
**Wybór programu/włączenie urządzenia**

Wskazówka: W celu wprowadzenia ustawień programu, należy dezaktywować zabezpieczenie przed dziećmi, jeśli zostało wcześniej aktywowane.

Wybrać żądany program za pomocą programatora. Programator można obracać w obie strony.

Urządzenie jest włączone.

Na wyświetlaczu pojawią się **wstępne ustawienia** dla wybranego programu:

- Temperatura*,
- czas trwania programu na zmianę z maksymalnym załadunkiem oraz
- wskazówka dotycząca zużycia energii*.

Zmiana wstępnych ustawień programów

Ustawienia wstępne programu można zachować lub zmienić.

W tym celu naciskać na odpowiedni przycisk tyle razy, aż wyświetli się żądane ustawienie.

Ustawienia zostają aktywowane bez potwierdzenia.

Po wyłączeniu pralki nie pozostają zapisane w pamięci.

Wstępne ustawienia programów
→ *Strona 29*

Wybór dodatkowych ustawień programów

Wybór dodatkowych ustawień umożliwia optymalne dopasowanie procesu prania do specyfiki pranych rzeczy.

Ustawienia można aktywować lub dezaktywować w zależności od stopnia zaawansowania programu.

Lampki kontrolne przycisków świecą się, jeśli dane ustawienie jest aktywne.

Ustawienia nie pozostają zapisane w pamięci po wyłączeniu pralki.

Dodatkowe ustawienia programów
→ *Strona 30*

Wkładanie prania do bębna

Ostrzeżenie **Zagrożenie życia!**

Włożenie do pralki tekstyliów nasączonych środkami czyszczącymi zawierającymi rozpuszczalniki – np. odplamiaczem, benzyną do usuwania plam – może spowodować wybuch. Pranie należy uprzednio dokładnie wypłukać ręcznie.

Wskazówki

- Wkładać na przemian duże i małe części prania. Rzeczy różnej wielkości lepiej się rozmieszczają podczas wirowania. Pojedyncze rzeczy mogą doprowadzić do braku wyważenia wsadu bębna.
 - Przestrzegać zaleceń dotyczących maksymalnego wsadu. Przepelnienie ma negatywny wpływ na rezultat prania i sprzyja powstawaniu zagniecień.
1. Włożyć do bębna nieposkładane, wstępnie posortowane rzeczy.
 2. Przy zamykaniu drzwi uważać, aby nie przytrzasnąć prania pomiędzy ramą drzwi a gumowym kołnierzem.

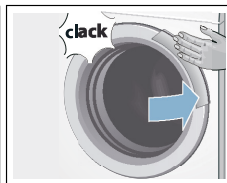
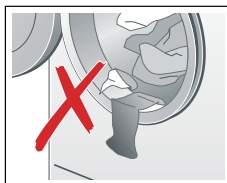

* w zależności od modelu

Dozowanie środków piorących i pielęgnacyjnych

Uwaga!

Uszkodzenie urządzenia

Środki do czyszczenia oraz do wstępnego usuwania plam (na przykład odplamiacze, spraye do wstępnego zmiękczenia plam, ...) mogą doprowadzić do uszkodzenia powierzchni pralki. Nie dopuszczaj do kontaktu wymienionych środków z powierzchniami pralki. Ewentualnie natychmiast wytrzeć resztki po sprayu oraz inne pozostałości/krople wilgotną ścierką.

Dozowanie

Środki piorące i pielęgnacyjne dozować w zależności od:

- twardości wody (informacje na ten temat dostępne są w lokalnym przedsiębiorstwie wodociągowym)
- wskazówek producenta podanych na opakowaniu
- ilości prania
- zabrudzenia

Napełnianie

1. Wysunąć szufladkę na środki piorące.

Ostrzeżenie

Podrażnienia oczu/skóry!

Środek piorący/pielęgnujący może wydostać się na zewnątrz podczas otwierania szufladki na środki piorące podczas pracy urządzenia. Zachować ostrożność przy otwieraniu szufladki.

W przypadku kontaktu ze środkiem piorącym/pielęgnacyjnym dokładnie przemyć oczy lub skórę.

W razie przypadkowego połknięcia środka należy zasięgnąć porady lekarza.

2. Napełnić środkiem piorącym i/lub pielęgnacyjnym.

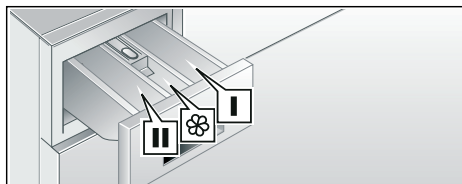

- | | |
|---------------|---|
| Przegródka I | Środek piorący dla prania wstępnego |
| Przegródka ☼ | Płyn zmiękczający, krochmal; nie przekraczać oznaczenia maks. |
| Przegródka II | Środek piorący dla prania zasadniczego, środek do zmiękczenia wody, wybielacz, wywabiacz plam |

Wskazówki

- Koniecznie przestrzegać wskazówek producenta przy dozowaniu środków piorących/pomocniczych/pielęgnujących oraz środków do czyszczenia.
- Gęste płyny zmiękczające oraz usztywniacze rozcieńczyć trochę wodą. To zapobiega zatkaniu.
- Wlać płynny środek piorący do odpowiedniego pojemnika dozującego i włożyć do bębna.

Włączenie programu

Nacisnąć przycisk . Świeci się lampka kontrolna i włącza się program.

Wskazówka: Aby uruchomić program, należy przytrzymać przycisk start  trochę dłużej. Pozwala to uniknąć niezamierzonego uruchomienia programu krótkim dotknięciem.

Na wyświetlaczu widoczny jest w trakcie programu czas do jego zakończenia (Koniec za) lub po włączeniu programu czas jego trwania oraz symbole stopnia zaawansowania programu.
Wyświetlacz → *Strona 22*

Wskazówka: System wykrywania piany

Jeśli na wyświetlaczu świeci się dodatkowo symbol , wtedy pralka wykryła zbyt dużą ilość piany w trakcie trwania programu prania i automatycznie uruchomiła dodatkowe cykle płukania w celu usunięcia piany. Przy następnym praniu z tym samym wsadem należy zastosować mniej środka piorącego.



Aby zapobiec przypadkowej zmianie ustawień proszę włączyć zabezpieczenie przed dziećmi, jak opisano poniżej.

Zab. przed dziećmi

( 3 sec.)

Pralkę można zabezpieczyć przed przypadkową zmianą ustawionych funkcji. W tym celu po uruchomieniu programu włączyć zabezpieczenie przed dziećmi.

W celu **aktywacji/dezaktywacji** naciskać jednocześnie przez ok. 3 sekundy przyciski **Prędkość wirowania** oraz **Czas do zakończenia**. Na wyświetlaczu pojawi się symbol .



- Świeci się : zabezpieczenie przed dziećmi jest włączone.
- Miga : zmieniono ustawienie programatora przy włączonym zabezpieczeniu przed dziećmi. W celu wyłączenia zabezpieczenia przed dziećmi cofnąć programator na program wyjściowy. Symbol świeci się ponownie.

Wskazówka: Aby uniknąć anulowania programu, nie przechodzić obracającym programatorem przez pozycję Wyłączenie.

Wskazówka: Po zakończeniu programu i wyłączeniu urządzenia zabezpieczenie przed dziećmi pozostaje nadal aktywne. Należy go zawsze dezaktywować, jeżeli chcemy uruchamiać nowy program.

Namaczanie

Po wybraniu żądanego programu można pranie namoczyć:

1. Napełnić przegródkę II środkiem do namaczania/środkiem piorącym zgodnie z zaleceniami producenta.
2. Nacisnąć przycisk . Program włącza się.
3. Aby zatrzymać program, po upływie ok. 10 minut nacisnąć przycisk .
4. Po upływie żądanego czasu namaczania ponownie nacisnąć przycisk , jeśli program ma być kontynuowany, lub zmienić program.

Wskazówki

- Włożyć pranie jednakowego koloru.
- Dodatkowy środek piorący nie jest potrzebny; do prania użyty zostanie roztwór środka do namaczania.



Dokładanie prania

Po uruchomieniu programu można w razie potrzeby dołożyć lub wyjąć pranie.

W tym celu nacisnąć przycisk .

Miga lampka kontrolna przycisku , urządzenie sprawdza, czy dołożenie prania jest możliwe.

Jeśli na wyświetlaczu:



- gaśnie symbol , to dołożenie prania jest możliwe.
- świeci się symbol , to dołożenie prania nie jest możliwe.

W celu wznowienia programu nacisnąć przycisk . Program będzie automatycznie kontynuowany.

Wskazówki



- Podczas dokładania prania nie można pozostawiać otwartych drzwi przez dłuższy czas - z pranych rzeczy mogłaby wyciekać woda.
- Ze względu na bezpieczeństwo użytkownika, drzwi urządzenia są zablokowane dopóki bęben pozostaje w ruchu, przy wysokim poziomie wody i/lub wysokiej temperaturze; dołożenie prania nie jest wtedy możliwe.
- Wyświetlacz wsadu nie jest aktywny podczas dokładania rzeczy.

Zmiana programu





1. Nacisnąć przycisk .
2. Wybrać inny program.
3. Nacisnąć przycisk . Nowy program zaczyna się od początku.

Zatrzymanie programu



Przy programach z wysoką temperaturą:

1. Nacisnąć przycisk .
2. Pozostawić pranie do ostygnięcia: wybrać  **Płukanie**.
3. Nacisnąć przycisk .



Przy programach z niską temperaturą:

1. Nacisnąć przycisk .
2. Wybrać  Wirowanie/ Odpompowanie  (jeśli żądane jest tylko odpompowanie: obr/min (prędkość wirowania) ustawić na - 0 -)
3. Nacisnąć przycisk .

Zakończenie programu przy opcji (bez odwirowania)

Na wyświetlaczu pojawia się - - -  oraz miga lampka kontrolna przycisku .

Kontynuować program, naciskając przycisk  lub wybierając prędkość wirowania.

Zakończyć program, ustawiając programator na  Wirowanie/ Odpompowanie  (jeżeli żądane jest tylko odpompowanie: obr/min (prędkość wirowania) ustawić na - 0 -), a następnie nacisnąć przycisk .

Koniec programu

Na wyświetlaczu pojawia się **End** (koniec) i wyłącza się lampka kontrolna przycisku .

Wijmowanie prania/ wyłączanie urządzenia

1. Otworzyć drzwi i wyjąć pranie.
2. Ustawić programator w pozycji **Wyłączenie**. Urządzenie jest wyłączone.
3. Zamknąć zawór wody.
Wskazówka: Nie jest to konieczne w przypadku modeli wyposażonych w system AquaStop.

Wskazówki

- Nie pozostawiać w bębnie żadnych rzeczy. Pozostawione rzeczy w bębnie mogą się przy następnym praniu zbiec lub zafarbować inne rzeczy.
- Ewentualnie usunąć przypadkowe przedmioty znajdujące się w bębnie lub w obrębie kołnierza gumowego – niebezpieczeństwo rdzewienia.
- Kołnierz gumowy wytrzeć do sucha.

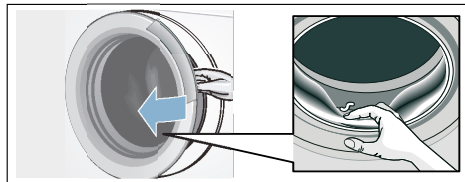

- Drzwi urządzenia i szufladkę na środki piorące pozostawić otwarte, aby reszta wody mogła wyschnąć.
- Zawsze poczekać do końca programu, w przeciwnym przypadku urządzenie może być jeszcze zablokowane. Następnie włączyć urządzenie i odczekać, aż urządzenie się odblokuje.
- Po zakończeniu programu pralka przełącza się na tryb oszczędzania energii. Gasną wskaźniki. W celu wyłączenia trybu oszczędzania energii dotknąć dowolny przycisk.

Sensoryka

Automatyka wagowa

System automatyki wagowej dopasowuje optymalne zużycie wody dla każdego programu w zależności od rodzaju tkaniny i wsadu.

System kontroli wyważenia

Automatyczny system kontroli wyważenia rozpoznaje brak wyważenia załadowania bębna i równomiernie rozmieszcza pranie poprzez kilkukrotne próby rozpoczęcia wirowania.

Ze względów bezpieczeństwa prędkość obrotowa zostaje obniżona lub wirowanie zostaje anulowane, jeśli dochodzi do bardzo niekorzystnego rozmieszczenia prania.

Wskazówka: Do bębna wkładać małe i duże sztuki prania. → *Strona 42*

VoltCheck

Automatyczny system kontroli napięcia rozpoznaje niedopuszczalny spadek napięcia (poniżej normalnej wartości). Program zostaje zatrzymany.

Wskazówka: Za każdym razem, gdy występuje obniżenie napięcia, wtedy na wyświetlaczu miga dwukropek.



Gdy napięcie zasilające jest ponownie stabilne, wtedy program zostaje wznowiony. Na wyświetlaczu przestaje migać dwukropek.

Jeśli przerwa przyczynia się do przedłużenia programu, wtedy na wyświetlaczu miga kropka.

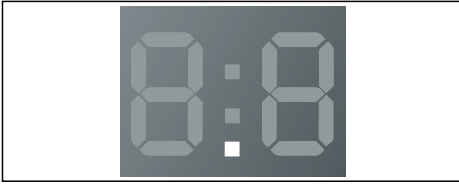

System kontroli napięcia włącza się, gdy włączony zostaje dowolny program.

Wskazówka: Proces prania zostaje przerwany w przypadku przerwy w dopływie prądu. Gdy zasilanie prądowe zostanie ponownie przywrócone, wtedy program zostaje wznowiony.

Ustawianie sygnału

Możliwa jest zmiana następujących ustawień:

- głośność sygnałów informacyjnych (np. na zakończenie programu) i/lub
- głośność dźwięku przycisków.

W celu zmiany ustawień należy najpierw aktywować tryb ustawiania.

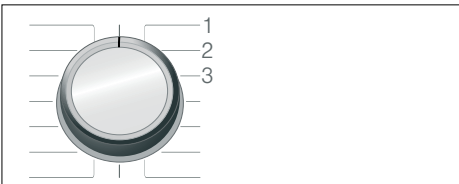

1/2/3/... Pozycje na programatorze

Aktywacja trybu ustawiania:

1. Ustawić programator w pozycji 1. Pralka jest włączona.

2. Nacisnąć przycisk , obracając jednocześnie programator w prawo na pozycję 2. Puścić przycisk.

Tryb ustawiania został aktywowany, na wyświetlaczu pojawia się ustawiona fabrycznie głośność sygnałów informacyjnych (np. na zakończenie programu).

Zmiana głośności

Za pomocą przycisku **Czas do zakończenia** zmieniać na pozycjach programatora:

- 2: głośność sygnałów informacyjnych i/lub na
- 3: głośność dźwięku przycisków.

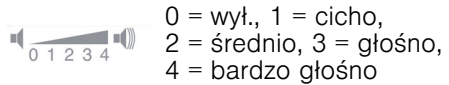

Wyjście z trybu ustawiania

Teraz można zakończyć proces ustawiania, ustawić programator w pozycji **Wył.**. Ustawienia zostaną zapisane.

Czyszczenie i konserwacja

Ostrzeżenie Zagrożenie życia!

Kontakt z elementami znajdującymi się pod napięciem wiąże się z niebezpieczeństwem porażenia prądem. Wyłączyć urządzenie i wyciągnąć wtyczkę.

Ostrzeżenie Niebezpieczeństwo zatrucia!

Używanie środków czyszczących zawierających rozpuszczalniki, np. benzynę ekstrakcyjną, może być

przyczyną wydzielania się trujących oparów.

Nie stosować środków czyszczących zawierających rozpuszczalniki.

Uwaga!

Uszkodzenie urządzenia

Środki czyszczące zawierające rozpuszczalnik, np. benzynę ekstrakcyjną, mogą uszkodzić powierzchnie oraz elementy pralki. Nie stosować środków czyszczących zawierających rozpuszczalniki.

Zapobieganie tworzeniu się osadów mikrobiologicznych i nieprzyjemnych zapachów:

Wskazówki

- Zadbaj o prawidłową wentylację pomieszczenia, w którym ustawiona jest pralka.
- W czasie, gdy pralka nie jest używana, pozostawić uchylone drzwi i wysunięte lekko korytko.
- Od czasu do czasu wykonać pranie z zastosowaniem programu  **Bawełna 60 °C**, używając uniwersalnego proszku do prania.



Obudowa urządzenia/panel obsługi

- Obudowę i panel obsługi czyścić miękką, wilgotną ściereczką.
- Natychmiast usuwać pozostałości środków piorących.
- Czyszczenie strumieniem wody jest zabronione.

Bęben pralki

Stosować środki czyszczące bez dodatku chloru, nie używać druciaków.

W celu usunięcia niepożądanych zapachów z pralki lub wyczyszczenia bębna zastosować w zależności od modelu program

Czyszczenie bębna
 **90 °C** lub  **Bawełna 90 °C**

bez wkładania prania. W tym celu użyć uniwersalnego proszku do prania.

Odkamienianie

W przypadku prawidłowego dozowania środka piorącego odkamienianie nie jest konieczne. W razie potrzeby stosować się do zaleceń producenta środka do odkamieniania. Odpowiednie środki do odkamieniania można zamówić za pośrednictwem naszej strony internetowej lub w serwisie.

Szufladka na środki piorące i obudowa

Jeśli pozostaną resztki środka piorącego lub środka do zmiękczenia tkanin:

1. Wysunąć szufladkę na środki piorące. Wkład nacisnąć w dół i całkowicie wyjąć szufladkę.
2. Wyjmowanie wkładki: Wkładkę nacisnąć palcem od dołu do góry.

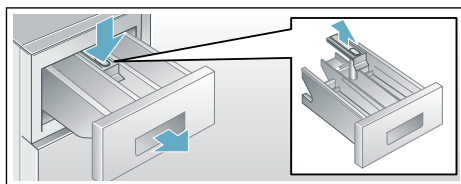

3. Korytko i wkład umyć wodą przy użyciu szczoteczki, a następnie wysuszyć. Wyczyścić również wewnętrzną stronę obudowy.
4. Założyć i docisnąć wkład, aż się zatrzaśnie (nałożyć cylinder na prowadnicę).
5. Wsunąć szufladkę na środki piorące.

Wskazówka: Pozostawić szufladkę otwartą, aby reszta wody mogła odparować.

Zapchana pompa wody

Ostrzeżenie

Niebezpieczeństwo oparzenia!

Roztwór środka piorącego jest gorący podczas prania w wysokich temperaturach. Dotknięcie gorącego roztworu środka piorącego może spowodować oparzenie. Odczekać, aż roztwór środka piorącego ostygnie.

1. Zamknąć kurek dopływu wody, aby nie wpływało więcej wody, która musiałaby zostać spuszczone przez pompę.
2. Wyłączyć urządzenie. Wyciągnąć wtyczkę z gniazda sieciowego.
3. Otworzyć i zdjąć pokrywę serwisową.

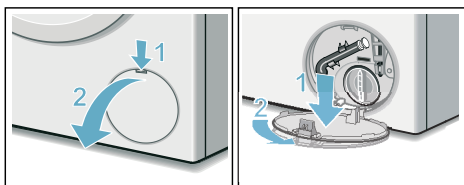

4. Zdjąć wąż spustowy z uchwytu. Wyjąć zatyczkę i spuścić wodę do odpowiedniego naczynia. Wcisnąć zatyczkę węża i włożyć wąż spustowy w uchwyt.

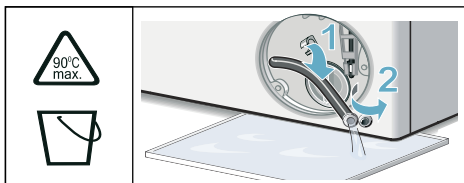

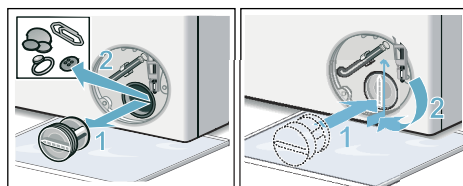

5. Ostrożnie odkręcić pokrywę pompy i spuścić resztki wody. Wyczyścić wnętrze, gwint pokrywy oraz obudowę pompy. Wirnik skrzydełkowy pompy musi dać się obracać. Wstawić pokrywę pompy na miejsce i dokręcić. Uchwyt musi znajdować się w pozycji pionowej.

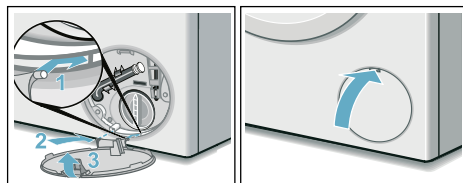

6. Wstawić, zatrzasnąć i zamknąć pokrywę serwisową.



Wskazówka: Aby przy następnym praniu zapobiec odpłynięciu środka piorącego do odpływu: włączyć 1 litr wody do przegródki II i włączyć program  Wirowanie/Odpompowanie  (jeśli żądane jest tylko odpompowanie: obr/min (prędkość wirowania) ustawić na - 0 -).

Zapchany wąż odpływowy przy podłączeniu do syfonu

1. Wyłączyć urządzenie. Wyciągnąć wtyczkę z gniazda sieciowego.
2. Poluzować opaskę zaciskową. Ostrożnie wyjąć wąż odpływowy i spuścić resztki wody.
3. Wyczyścić wąż odpływowy oraz króciec syfonu.

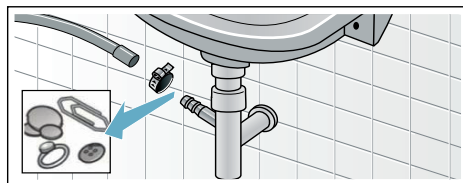

4. Ponownie zamontować wąż odpływowy i zabezpieczyć opaską zaciskową w miejscu podłączenia.

Zapchane sito w węży dopływowym

Najpierw zmniejszyć ciśnienie wody w węży dopływowym:

1. Zamknąć zawór wody.
2. Wybrać dowolny program, (z wyjątkiem programów Płukanie/Wirowanie/Odpompowanie).
3. Nacisnąć przycisk . Pozostawić program uruchomiony na ok. 40 sekund.
4. Ustawić programator w pozycji **Wyłączenie**. Wyciągnąć wtyczkę z gniazda sieciowego.
5. Wyczyścić sito przy zaworze wody: Odłączyć wąż od zaworu wody. Oczyszczyć filtr małą szczoteczką.

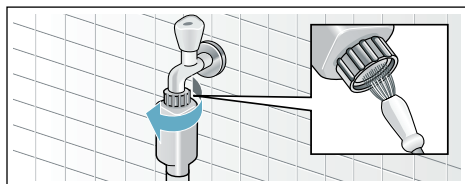

6. W modelach Standard i Aqua-Secure wyczyścić filtr z tyłu urządzenia: Zdjąć wąż z tylnej ścianki urządzenia, Wyjąć filtr szczypcami i wyczyścić.

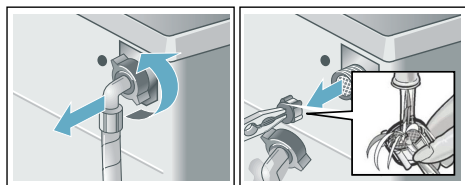

7. Podłączyć wąż i sprawdzić szczelność.

Usterka, co robić?

Odblokowanie awaryjne

np. w przypadku awarii zasilania

Program jest kontynuowany z chwilą ponownego włączenia zasilania.

Aby mimo to wyjąć pranie, drzwiczki można otworzyć w następujący sposób:

Ostrzeżenie

Niebezpieczeństwo oparzenia!

Podczas prania przy wysokich temperaturach może dojść do poparzenia w przypadku kontaktu z gorącym roztworem środka piorącego i pranymi rzeczami. Ewentualnie poczekać, aż ostygnie.

Ostrzeżenie

Niebezpieczeństwo zranienia!

Przy wkładaniu rąk do obracającego się bębna może dojść do skaleczenia. Nie wkładać rąk do obracającego się bębna. Odczekać, aż bęben się całkowicie zatrzyma.

Uwaga!

Szkody spowodowane przez wodę





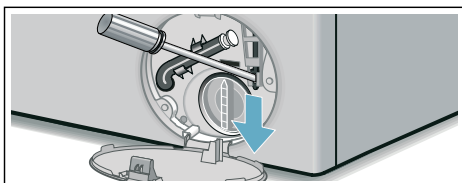

Wyciekająca woda może doprowadzić do szkód wodnych.

Nie otwierać drzwiczek, jeśli przez okienko widać wodę.

1. Wyłączyć urządzenie. Wyciągnąć wtyczkę z gniazda sieciowego.
2. Spuścić wodę z pralki.
3. Pociągnąć odblokowanie awaryjne w dół przy pomocy narzędzia i puścić. Drzwiczki można potem otworzyć.











Wskazówki na wyświetlaczu

Wskaźnik	Przyczyna/rozwiązanie problemu
Świeci się 	<ul style="list-style-type: none"> ■ Temperatura jest zbyt wysoka. Poczekać, aż temperatura spadnie. ■ Poziom wody za wysoki. Dołożenie prania nie jest możliwe. Ewentualnie natychmiast zamknąć drzwi. W celu wznowienia programu nacisnąć przycisk .
Miga 	<ul style="list-style-type: none"> ■ Bielizna mogła zostać przycięta drzwiami. Ponownie otworzyć i zamknąć drzwi oraz nacisnąć przycisk . ■ Ewentualnie docisnąć drzwi lub wyjąć pranie i ponownie docisnąć drzwi. ■ Ewentualnie wyłączyć i ponownie włączyć urządzenie; ustawić program i wprowadzić indywidualne ustawienia; włączyć program.
Świeci się 	<ul style="list-style-type: none"> ■ Całkowicie odkręcić zawór zimnej wody, ■ Wąż dopływowy jest zagięty/przycięty, ■ Zbyt niskie ciśnienie wody. Wyczyścić filtr. → <i>Strona 40</i>
E:18	<ul style="list-style-type: none"> ■ Zapchana pompa wody. Wyczyścić pompę wody. → <i>Strona 39</i> ■ Zapchany/-a wąż odpływowy/rura odpływu. Wyczyścić wąż odpływowy przy podłączeniu do syfonu. → <i>Strona 39</i>
E:23	Woda na dnie obudowy urządzenia, nieszczelność urządzenia. Zamknąć zawór wody. Wezwać serwis! → <i>Strona 44</i>
E:32	<p>Miga na zmianę z End (koniec) na końcu programu.</p> <p>Brak usterki – system kontroli wyważenia przerwał wirowanie z powodu nierównomiernego rozłożenia prania.</p> <p>Do bębna wkładać małe i duże sztuki bielizny. W razie potrzeby jeszcze raz odwirować pranie.</p>
	Aktywowane zabezpieczenie przed dziećmi; dezaktywować.
Świeci się 	Urządzenie wykryło nadmierną ilość piany, włączone zostały dodatkowe cykle płukania. Przy następnym praniu z tym samym wsadem należy zastosować mniej środka piorącego. → <i>Strona 34</i>
: miga czas zakończenia programu	Zbyt niskie napięcie.
. miga czas zakończenia programu	Obniżone napięcie podczas trwania programu prania. Program zostaje przedłużony.
Inne wskaźniki	Wyłączyć urządzenie, poczekać 5 sekund i ponownie włączyć. Jeśli wskazanie pojawi się ponownie, wezwać serwis. → <i>Strona 44</i>

Usterka, co robić?

Usterki	Przyczyna/rozwiązanie problemu
Wycieka woda.	<ul style="list-style-type: none"> ■ Prawidłowo podłączyć/wymienić wąż odpływowy. ■ Dokręcić złącze śrubowe węża dopływowego.
Brak poboru wody. Środek piorący nie jest sflurowany do bębna.	<ul style="list-style-type: none"> ■ Czy naciśnięty został przycisk ? ■ Czy zawór wody jest odkręcony? ■ Czy filtr nie jest zapchany? Wyczyścić filtr. → Strona 40 ■ Czy wąż dopływowy nie jest zagięty lub zaciśnięty?
Nie można otworzyć drzwi.	<ul style="list-style-type: none"> ■ Funkcja zamka zabezpieczającego jest aktywna. Czy program został anulowany? → Strona 35 ■ Czy aktywowano  zabezpieczenie przed dziećmi? Dezaktywować. → Strona 34 ■ Czy wybrano ---- (Wirowanie stop = bez wirowania końcowego)? → Strona 35 ■ Czy otwieranie jest możliwe tylko poprzez odblokowanie awaryjne? → Strona 40
Program się nie rozpoczyna.	<ul style="list-style-type: none"> ■ Czy naciśnięty został przycisk ? → Strona 34 ■ Finished in-time (Czas do zakończenia) jest wybrany? ■ Czy drzwi są zamknięte? ■ Czy aktywowano  zabezpieczenie przed dziećmi? Dezaktywować. → Strona 34
Krótkie szarpnięcie/obrót bębna po uruchomieniu programu.	To nie usterka - podczas uruchamiania programu prania mogą wystąpić krótkie szarpnięcia bębna, spowodowane wewnętrznym testem silnika.
Woda po praniu nie jest odpompowywana.	<ul style="list-style-type: none"> ■ Czy wybrano ---- (Wirowanie stop = bez wirowania końcowego)? → Strona 35 ■ Wyczyścić pompę wody. → Strona 39 ■ Wyczyścić rurę odpływu i/lub wąż odpływowy.
Woda w bębnie pralki nie jest widoczna.	Brak usterki – poziom wody poniżej okienka drzwi.
Wynik wirowania nie jest zadowalający. Pranie mokre/za wilgotne.	<ul style="list-style-type: none"> ■ Brak usterki – system kontroli wyważenia przerwał wirowanie z powodu nierównomiernego rozłożenia prania. Do bębna wkładać małe i duże części prania. ■ Czy wybrano opcję Mniej zagnieceń (w zależności od modelu)? ■ Czy wybrano zbyt niską prędkość wirowania?
Kilkukrotne próby rozpoczęcia wirowania.	Brak usterki – system kontroli wyważenia podejmuje próby wyrównania wyważenia.
Czas trwania programu jest dłuższy niż zwykle.	<ul style="list-style-type: none"> ■ Brak usterki – system kontroli wyważenia podejmuje próby wyrównania wyważenia poprzez wielokrotne rozmieszczanie prania. ■ Brak usterki – system kontroli piany jest aktywny – dołączenie procesu płukania.

Usterki	Przyczyna/rozwiązanie problemu
Podczas cyklu prania zmienia się czas trwania programu.	Brak usterki - przebieg programu jest optymalnie dostosowywany do danego prania. Może to spowodować zmianę czasu trwania programu widocznego na wyświetlaczu.
Resztki wody w przegródce  na środku pielęgnacyjny.	<ul style="list-style-type: none"> ■ Brak usterki – nie wywiera to wpływu na działanie środka pielęgnacyjnego. ■ Ewentualnie wyczyścić wkładkę.
W pralce tworzą się nieprzyjemne zapachy.	<p>W zależności od modelu włączyć program Czyszczenie bębna  lub   Bawełna 90 °C bez wkładania prania.</p> <p>W tym celu użyć uniwersalnego proszku do prania lub środka piorącego z wybielaczem.</p> <p>Wskazówka: Aby zapobiec powstawaniu piany użyć tylko połowy zalecanej przez producenta ilości środka piorącego. Nie stosować środków do prania wełny i tkanin delikatnych.</p>
Na wyświetlaczu świeci się symbol  . Ewentualnie z szufladki na środki piorące wydobywa się piana.	<p>Zastosowano za dużo środka piorącego?</p> <p>Wymieszać jedną łyżkę stołową środka do zmiękczenia tkanin z 1/2 litra wody i włączyć do przegródki II (nie stosować w przypadku odzieży wierzchniej, sportowej i puchowej!).</p> <p>Przy następnym praniu zmniejszyć ilość środka piorącego.</p>
Głośne odgłosy pracy, wibracje i przesuwanie się pralki podczas wirowania.	<ul style="list-style-type: none"> ■ Czy urządzenie zostało wypoziomowane? Wypoziomować urządzenie. → <i>Strona 18</i> ■ Nóżki stabilnie zamocowane? Stabilnie ustawić nóżki. → <i>Strona 18</i> ■ Czy usunięto wszystkie zabezpieczenia transportowe? Usunąć zabezpieczenia transportowe. → <i>Strona 15</i>
Wyświetlacz/lampki kontrolne nie działają podczas pracy urządzenia.	<ul style="list-style-type: none"> ■ Zanik zasilania sieciowego? ■ Czy zadziałały bezpieczniki? Włączyć/wymienić bezpieczniki. ■ Jeśli usterka wystąpi ponownie, wezwać serwis.
Na praniu pozostają resztki środka piorącego.	<ul style="list-style-type: none"> ■ Czasami zdarza się, że środki bez zawartości fosforanów pozostawiają ślady nierozpuszczalne w wodzie. ■ Wybrać  Płukanie lub wyszczotkować rzeczy po praniu.
W stanie wstrzymania na wyświetlaczu świeci się symbol  .	<ul style="list-style-type: none"> ■ Poziom wody za wysoki. Dołożenie prania nie jest możliwe. Ewentualnie natychmiast zamknąć drzwi. ■ W celu wznowienia programu nacisnąć przycisk .
W stanie wstrzymania na wyświetlaczu gaśnie symbol  .	Drzwi są odblokowane. Dołożenie prania jest możliwe.
<p>Jeśli usunięcie usterki we własnym zakresie nie jest możliwe (po wyłączeniu/włączeniu) lub gdy konieczna jest naprawa urządzenia:</p> <ul style="list-style-type: none"> ■ Wyłączyć urządzenie i wyciągnąć wtyczkę z gniazda sieciowego. ■ Zamknąć zawór wody i wezwać serwis. 	



Serwis

Jeśli usterkę nie da się usunąć we własnym zakresie, należy zwrócić do naszego serwisu. → okładka

Pracownicy serwisu znajdą odpowiednie rozwiązanie, co pozwoli również uniknąć zbędnych przyjazdów techników.

Serwisowi należy podać symbol produktu (E-Nr.) oraz numer fabryczny urządzenia (FD).

E-Nr. _____	FD _____
-------------	----------

Nr E Symbol produktu
Nr FD Numer fabryczny

Dane te można odczytać *w zależności od modelu:

wewnątrz drzwi*/otwarta pokrywa serwisowa* oraz na tylnej ścianie urządzenia.

Warto zaufać kompetencjom producenta.

W razie usterki prosimy o kontakt. Dzięki temu mają Państwo gwarancję, że naprawy zostaną wykonane przez przeszkolonych techników serwisu, którzy dysponują oryginalnymi częściami zamiennymi.



Parametry zużycia

Tabela parametrów zużycia

(dane przybliżone)

Program	Załadunek	Zużycie energii*	Zużycie wody*	Czas trwania programu*
Bawełna 20 °C	6,5 kg	0,25 kWh	76 l	2 3/4 h
Bawełna 40 °C	6,5 kg	0,98 kWh	76 l	3 h
Bawełna 60 °C	6,5 kg	1,22 kWh	76 l	3 h
Bawełna 90 °C	6,5 kg	2,10 kWh	88 l	2 3/4 h
Syntetyki 40 °C	3 kg	0,72 kWh	62 l	2 h
Mix 40 °C	4 kg	0,59 kWh	45 l	1 1/4 h
Delikatne/Jedwab 30 °C	2 kg	0,21 kWh	36 l	3/4 h
Wełna 30 °C	2 kg	0,25 kWh	35 l	3/4 h

Program	Przybliżona wilgotność końcowa**		
	WLT24 ... maks. 1200 obr./min	WLT20 ... maks. 1000 obr./min	WLT16 ... maks. 800 obr./min
Bawełna	58 %	68 %	80 %
Syntetyki	40 %	40 %	40 %
Delikatne/Jedwab	30 %	30 %	30 %
Wełna	45 %	45 %	45 %

* Rzeczywiste wartości mogą odbiegać od podanych wartości w zależności od ciśnienia i twardości wody, temperatury wody doprowadzanej, temperatury otoczenia, rodzaju i ilości tkanin oraz stopnia zabrudzenia, używanego środka piorącego, wahań napięcia sieciowego oraz wybranych funkcji dodatkowych.

** Informacje na temat wilgotności końcowej są podane na podstawie zależnego od programu ograniczenia prędkości wirowania i maksymalnego wsadu.

Program	Załadunek	Roczne zużycie prądu	Roczne zużycie wody
Bawełna 40/60 °C + Eco*	6,5 kg	119 kWh	8800 l

* Ustawienia programu do celów kontroli i klasyfikacji energetycznej zgodnie z dyrektywą 2010/30/UE przy eksploatacji z zimną wodą (15 °C).

Najbardziej efektywne programy dla tkanin z bawełny

Następujące programy (programy standardowe, oznaczone jako) nadają się do prania normalnie zabrudzonych tkanin z bawełny, oraz są najbardziej wydajne pod względem łączonego zużycia wody i energii.

Standardowe programy prania bawełny zgodnie z rozporządzeniem (UE) nr 1015/2010	Załadunek	Przybliżony czas trwania programu
Program Bawełna + przycisk Eco	6,5 kg	5 1/2 h
Program Bawełna + przycisk Eco	3,25 kg	4 1/2 h
Program Bawełna + przycisk Eco	3,25 kg	4 1/2 h

Ustawienia programu do celów kontroli i klasyfikacji energetycznej zgodnie z dyrektywą 2010/30/UE przy eksploatacji z zimną wodą (15 °C).
Podane temperatury programów opierają się na temperaturach podanych na metce/naszywce tkaniny. Rzeczywista temperatura prania może odbiegać od podanej temperatury programu ze względu na oszczędność energii.



Dane techniczne

Wymiary:

84,8 x 60 x 44,5 cm

(wysokość x szerokość x głębokość)

Waga:

65 kg

Podłączenie do sieci:

Napięcie znamionowe 220-240 V, 50 Hz

Prąd znamionowy 10 A

Moc znamionowa 2300 W

Ciśnienie wody:

100-1000 kPa (1-10 bar)

Pobór mocy przy wyłączonym urządzeniu:

0,12 W

Pobór mocy w trybie gotowości (urządzenie nie jest wyłączone):

0,48 W



Gwarancja Aqua-stop

tylko dla urządzeń z Aqua-stopem

Dodatkowo do roszczeń z tytułu gwarancji w stosunku do placówki handlowej wynikających z umowy sprzedaży oraz dodatkowo do naszej gwarancji, świadczone jest odszkodowanie pod następującymi warunkami:

1. W przypadku wystąpienia szkód wodnych w wyniku usterki naszego systemu Aqua-stop, świadczone jest odszkodowanie dla prywatnych użytkowników.
2. Gwarancja odpowiedzialności obowiązuje przez cały okres użytkowania urządzenia.
3. Warunkiem wysuwania roszczeń z tytułu gwarancji jest prawidłowe ustawienie i podłączenie urządzenia z Aqua-stopem zgodnie z naszą instrukcją. Obejmuje ona także prawidłowe przedłużenie Aqua-stopu (oryginalne wyposażenie dodatkowe).

Nasza gwarancja nie obejmuje wadliwych przewodów zasilających i armatur aż do przyłącza Aqua-Stopu na zaworze kurkowym.

4. Zasadniczo urządzenia z Aqua-stopem nie wymagają nadzorowania podczas pracy lub zabezpieczenia po pracy poprzez zamknięcie kurka dopływu wody.

Jedynie w przypadku dłuższego okresu nieobecności w mieszkaniu (np. kilkutygodniowy urlop), należy zakręcić kurek dopływu wody.



A series of horizontal lines for writing, starting with a thin line immediately after the pencil icon, followed by a gap, and then a series of 21 evenly spaced horizontal lines.



Dziękujemy za zakup sprzętu gospodarstwa domowego Bosch!

Zarejestruj swoje nowe urządzenie na MyBosch i skorzystaj bezpośrednio z dodatkowych opcji:

- **Porady i wskazówki ekspertów dla każdego urządzenia**
- **Opcje przedłużenia gwarancji**
- **Rabaty na akcesoria i części zamienne**
- **Instrukcja obsługi w wersji cyfrowej i wszystkie dane urządzenia dostępne od ręki**
- **Łatwy dostęp do serwisu sprzętu gospodarstwa domowego Bosch**

Bezpłatna i łatwa rejestracja – także na telefonach komórkowych

www.bosch-home.com/welcome

BOSCH
HOME APPLIANCES
SERVICE

Potrzebujesz pomocy? Znajdziesz ją tutaj.

Porady specjalistów w zakresie sprzętu gospodarstwa domowego, pomoc w razie problemów lub naprawy wykonywane przez wykwalifikowanych serwisantów Bosch.

Dowiedz się wszystkiego o wielu sposobach udzielania pomocy technicznej przez Bosch:

www.bosch-home.com/service

Dane kontaktowe dla wszystkich krajów podano w załączonym katalogu serwisowym.

Robert Bosch Hausgeräte GmbH

Carl-Wery-Straße 34

81739 München, GERMANY

www.bosch-home.com



9001459802 (9904)

pl