



**BOSCH**

Registrer  
ditt nye  
apparat på  
MyBosch nå og  
få gratis fordeler:  
[bosch-home.com/  
welcome](http://bosch-home.com/welcome)



# Tørketrommel

**WTR87TW0SN**

**no** Bruks- og monteringsveiledning

## Din nye tørketrommel

Du har valgt å kjøpe en tørketrommel av merke Bosch.

Vær vennlig å ta deg noen minutter til å lese igjennom denne teksten og på den måten bli kjent med de fordelaktige egenskapene til tørketrommelen.

For å rettferdiggjøre det høye kravet til kvalitet fra merket Bosch, er enhver tørketrommel som forlater fabrikken, grundig undersøkt for å sikre feilfri funksjon og tilstand.

Videre informasjon om våre produkter, tilbehør, reservedeler og service finner du på vår nettside [www.bosch-home.com](http://www.bosch-home.com), eller du kan henvende deg til våre sentre for kundeservice.

Dersom bruks- og plasseringsveiledningen beskriver flere modeller samtidig, blir det alltid henvist til forskjellene på de aktuelle stedene i teksten.



Tørketrommelen må først tas i bruk etter at du har lest denne bruks- og oppstillingsveiledningen!

## Fremstilling

### ⚠ Advarsel!

Denne kombinasjonen av symbol og signalord viser til en farlig situasjon. Dersom advarselen ikke tas til følge, kan resultatet bli dødsfall eller personskader.

### Obs!

Dette signalordet viser til en farlig situasjon. Dersom dette ikke tas til følge, kan resultatet bli dødsfall eller personskader.

### Henvisning / tips

Henvisninger om optimal bruk av apparatet / nyttig informasjon.

### 1. 2. 3. / a) b) c)

Trinnene i fremgangsmåten angis med tall eller bokstaver.

■ / -

Opplistinger angis med en liten boks eller tankestrek.

# Innholdsfortegnelse

 <b>Tiltenkt bruk</b> . . . . .	4	Programslutt . . . . .	26
 <b>Sikkerhetsanvisninger</b> . . . . .	4	Ta ut tøyet og slå av maskinen . . . . .	26
Barn/voksne/husdyr . . . . .	4	Tømme kondensvannbeholderen . . . . .	26
Montering . . . . .	5	Fjern lo . . . . .	27
Betjening . . . . .	7	 <b>Maskininnstillinger</b> . . . . .	28
Rengjøring/vedlikehold . . . . .	10	Barnesikring . . . . .	28
 <b>Sparetips</b> . . . . .	11	Varselsignal . . . . .	28
 <b>Stille opp og koble til maskinen</b> . . . . .	12	Tilpasse apparatinnstillinger . . . . .	29
Leveringsinnhold . . . . .	12	 <b>Rengjøring og vedlikehold</b> . . . . .	31
Oppstilling av maskinen . . . . .	12	Rengjøre apparatet . . . . .	31
Koble til maskinen . . . . .	13	Rengjøre fuktighetssensoren . . . . .	31
Før første gangs bruk . . . . .	14	Rengjøre bunnenheten . . . . .	32
Valgfritt tilbehør . . . . .	15	 <b>Hjelp til apparatet</b> . . . . .	35
 <b>Hurtigveiledning</b> . . . . .	16	 <b>Transport av maskinen</b> . . . . .	37
 <b>Gjør deg kjent med maskinen</b> . . . . .	17	 <b>Forbruksverdier</b> . . . . .	38
Oversikt over maskinen . . . . .	17	Forbruksverditabell . . . . .	38
Betjeningspanel . . . . .	18	Det mest effektive programmet for bomullstekstiler . . . . .	38
 <b>Display</b> . . . . .	18	 <b>Tekniske data</b> . . . . .	39
 <b>Programoversikt</b> . . . . .	20	 <b>Avfallshåndtering</b> . . . . .	39
 <b>Programinnstillinger</b> . . . . .	22	 <b>Kundeservice</b> . . . . .	39
 <b>Tøy</b> . . . . .	23		
Klargjøre tøyet . . . . .	23		
Sortere tøyet . . . . .	23		
 <b>Betjene maskinen</b> . . . . .	24		
Legge inn tøy og slå på apparatet . . . . .	24		
Stille inn program . . . . .	25		
Starte program . . . . .	25		
Programforløp . . . . .	25		
Endre programmet eller legge inn mer tøy . . . . .	25		
Når programmet avbrytes . . . . .	26		



## Tiltenkt bruk

- Denne maskinen er kun beregnet til bruk i private husholdninger.
- Ikke monter eller bruk maskinen utendørs og/eller på steder der den kan bli utsatt for frost. Dersom vann inne i maskinen fryser til, kan den bli ødelagt. Vannslanger som fryser til, kan sprekke.
- Dette apparatet må kun brukes til å tørke og friske opp tøy i husholdningen, det vil si tøy som har blitt vasket med vann og er egnet for tørketrommel (se etikettene). Bruk av apparatet til andre formål er utenfor rammene av det tiltenkte området og forbudt.
- Maskinen er beregnet for bruk opptil maks. 4000 m over havet.

### Før du slår på maskinen:

Kontroller at maskinen ikke har synlige skader. Ikke bruk maskinen hvis den er skadet. Ved problemer kan du henvende deg til din forhandler eller kundeservice.

Les og følg anvisningene om bruk og montering og all annen informasjon som følger med maskinen.

Oppbevar dokumentene for å kunne slå opp i dem senere eller gi dem videre til senere eiere.



## Sikkerhetsanvisninger

Følgende sikkerhetsanvisninger og advarsler er gitt for å beskytte deg mot skader og hindre materielle skader på omgivelsene.

Det er likevel viktig å ta nødvendige forholdsregler og fortsatt vise forsiktighet ved installasjon, vedlikehold, renhold og bruk av maskinen.

### Barn/voksne/husdyr



### Advarsel Livsfare!

Barn og andre som ikke er i stand til å vurdere risikoen tilknyttet bruk av maskinen, kan skade seg eller havne i livstruende situasjoner. Vær derfor oppmerksom på følgende:

- Denne maskinen kan brukes av barn fra 8 år og oppover og av personer med reduserte fysiske, sensoriske eller mentale evner eller mangel på erfaring og kunnskap, så fremt de er under tilsyn eller får instruksjoner om hvordan de bruker maskinen på en sikker måte, og de forstår farene som kan oppstå i forbindelse med bruk av maskinen.
- Ikke la barn leke med maskinen.

- Ikke la barn rengjøre eller vedlikeholde maskinen uten tilsyn.
- Barn under 3 år og husdyr skal holdes på trygg avstand fra maskinen.
- Ikke la maskinen være uten tilsyn når barn eller andre som ikke er i stand til å vurdere risikoen, er i nærheten.

### **Advarsel** **Livsfare!**

Barn kan låse seg inn i maskinen og havne i en livstruende situasjon.

- Ikke plasser maskinen bak en dør. Det kan være til hinder for maskindøren eller gjøre at den ikke kan åpnes helt.
- Ved endt levetid for maskinen må du trekke støpselet ut av kontakten **før** du kutter over strømledningen, og deretter ødelegge låsen i døren.

### **Advarsel** **Kvelningsfare!**

Hvis barn får lov til å leke med emballasje, folie eller pakningsdeler, kan de fanges i dem eller trekke dem over hodet og kveles. Hold emballasje, folie og pakningsdeler unna barn.

### **Advarsel**

#### **Fare for forgiftning!**

Inntak av vaskemidler og pleieprodukter kan føre til forgiftning.

Oppsøk lege ved svelging.

Oppbevar vaskemidler og pleieprodukter utilgjengelig for barn.

### **Advarsel**

#### **Øye-/hudirritasjon!**

Vaskemidler og pleieprodukter kan irritere øynene og huden ved kontakt.

Skyll øyne/hud grundig ved kontakt med vaskemidler eller pleieprodukter. Oppbevar vaskemidler og pleieprodukter utilgjengelig for barn.

## **Montering**

### **Advarsel**

#### **Fare for elektrisk støt / brann / materielle skader / skader på maskinen!**

Hvis maskinen ikke er forskriftsmessig installert, kan det føre til farlige situasjoner. Vær obs på følgende:

- Nettspenningen må samsvare med spenningen som er angitt på maskinen (typeskiltet). Tilkoblet last og nødvendig sikringsbeskyttelse er angitt på typeskiltet.

- Apparatet må ikke forsynes med en ekstern brytermekanisme, for eksempel en timer, og det må ikke kobles til en krets som slås på og av regelmessig.
- Støpselet, den jordede stikkontakten og jordingsssystemet må være forskriftsmessig installert.
- Det må være tilstrekkelig tverrsnitt i installasjonen.
- Stikkontakten må alltid være lett tilgjengelig. Dersom dette ikke er mulig, må det – av hensyn til de relevante sikkerhetsforskriftene – monteres en bryter (allpolet bryter) i den faste installasjonen i overensstemmelse med kravene til el-installasjoner.
- Ved bruk av jordfeilbryter må det kun brukes en type som er merket slik: . Dette merket er den eneste garantien for at alle gjeldende forskrifter følges.

### **Advarsel**

#### **Fare for elektrisk støt / brann / materielle skader / skader på maskinen!**

Hvis strømledningen endres eller skades, kan overoppheting medføre fare for elektrisk støt, kortslutning eller brann.

Strømledningen må ikke bøyes, knekkes eller endres, og den må ikke komme i kontakt med varmekilder.

### **Advarsel**

#### **Fare for brann / materielle skader / skader på maskinen!**

Bruk av skjøteledninger eller forgreningskontakter kan medføre brann på grunn av overoppheting eller kortslutning.

Koble maskinen direkte til en jordet stikkontakt som er forskriftsmessig installert. Ikke bruk skjøteledninger eller forgreningskontakter.

### **Advarsel**

#### **Fare for personskade / materielle skader / skader på maskinen!**

- Maskinen kan vibrere eller bevege på seg mens den er i bruk, noe som kan forårsake personskade eller materielle skader. Plasser maskinen på rent, jevnt og stødig underlag og bruk et vaterpass til å justere høyden med skruføttene.

- Feilaktig plassering (stabling) av apparatet på en vaskemaskin kan medføre personskade, materielle skader og/eller skader på apparatet. Hvis du skal plassere apparatet oppå en vaskemaskin, må vaskemaskinen ha minst samme dybde og bredde som apparatet, og det må sikres med egnet tilkoblingssett. → *Side 15* Apparatet MÅ sikres med dette tilkoblingssettet. Det er ikke tillatt å stille opp apparatet på noen annen måte.
- Hvis du tar tak i utstikkende deler på maskinen (f.eks. døren) for å løfte eller flytte den, kan disse delene brette av og forårsake personskade. Ikke ta tak i noen av maskinens utstikkende deler.

### **Advarsel**

#### **Fare for personskade!**

- Maskinen er svært tung. Løfting av maskinen kan medføre personskader. Ikke løft maskinen på egen hånd.
- Maskinen har skarpe kanter som lett kan kutte opp huden. Unngå å ta tak i de skarpe kantene. Bruk vernehansker når du skal løfte maskinen.

- Dersom slanger og ledninger ikke legges forskriftsmessig, er det fare for snubling og personskade. Legg slanger og ledninger slik at de ikke medfører snublefare.

## Betjening

### **Advarsel** **Ekspløsjons-/brannfare!**

Tøy som har vært i kontakt med løsemidler, olje, voks, voksfjerner, maling, fett eller flekkfjerner, kan antennes eller forårsake eksplosjon ved tørking i maskinen. Vær derfor oppmerksom på følgende:

- Vask tøyet grundig med varmt vann og vaskemiddel før du tørker det i maskinen.
- Tøy som ikke er vasket, skal ikke tørkes i apparatet.
- Ikke bruk apparatet hvis det er benyttet industrijemikalier til rengjøring av tøyet.

### **Advarsel** **Ekspløsjons-/brannfare!**

- Opphopninger i lofilteret kan antennes under tørking og forårsake brann eller eksplosjon i apparatet. Rengjør lofilteret jevnlig.

- Visse gjenstander kan antennes under tørking og forårsake brann eller eksplosjon i apparatet. Sørg for at lightere og fyrstikkesker fjernes fra lommer i klesplagg.
- Hvis det er kullstøv eller mel i luften rundt apparatet, kan det føre til eksplosjonsfare. Sørg for at området rundt apparatet er rent når det er i bruk.
- Under den siste delen av tørkesyklusen varmes ikke tøyet i trommelen opp (avkjølingssyklus). Dette skal sikre at tøyet etterlates ved en temperatur som ikke skader det.
- Ikke slå av apparatet før tørkesyklusen er ferdig, med mindre du fjerner alt tøy fra trommelen med én gang og legger det utover (for å slippe ut varmen).

 **Advarsel**

**Fare for brann / materielle skader / skader på apparatet!**

Apparatet inneholder R290, et kjølemiddel som er miljøvennlig, men lett antennelig.

Hold åpen ild og tennkilder på trygg avstand fra apparatet.



 **Advarsel**

**Fare for brann / materielle skader / skader på apparatet!**

Hvis et program avbrytes før tørkesyklusen er ferdig, blir ikke tøyet tilstrekkelig nedkjølt og kan antennes, eller det kan oppstå materielle skader eller skader på apparatet.

 **Advarsel**

**Fare for forgiftning / materielle skader!**

Kondensvann er ikke drikkevann og kan inneholde lo. Forurenset kondensvann kan være helseskadelig og kan forårsake materielle skader. Vannet må ikke drikkes eller brukes om igjen.

 **Advarsel**

**Fare for forgiftning!**

Løsemiddelholdige rengjøringsmidler, for eksempel rensbensin, kan avgi giftige gasser.

Ikke bruk løsemiddelholdige rengjøringsmidler.



**⚠ Advarsel****Fare for personskade!**

- Hvis du støtter deg til eller setter deg på døren når den er åpen, kan maskinen velte, noe som kan medføre personskade.  
Ikke støtt deg til døren når den er åpen.
- Hvis du klatrer opp på maskinen, kan topplaten knekke og det kan oppstå personskade.  
Ikke klatre opp på maskinen.
- Hvis du stikker hånden inn i trommelen mens den fortsatt roterer, risikerer du å skade hånden.  
Vent til trommelen har stoppet.

**Obs!****Materielle skader / skader på maskinen**

- Hvis den maksimale tøymengden overskrides, kan det hende maskinen ikke fungerer som den skal, noe som kan medføre skader på omgivelsene eller maskinen.  
Ikke overskrid den maksimale mengden av tørt tøy. Pass på å overholde den maksimale tøymengden som er angitt for hvert program.
- Hvis du bruker apparatet uten lo-oppsamler (f.eks. lofilter, lodepot, avhengig av apparatets spesifikasjoner) eller hvis lo-oppsamleren er ufullstendig eller defekt, kan det oppstå skader på apparatet.  
Ikke bruk apparatet uten lo-oppsamler eller med defekt lo-oppsamler.
- Lette ting, som hår og bomull, kan bli sugd inn i luftinntaket når apparatet er i bruk.  
Hold slike ting unna apparatet.
- Skum og skumgummi kan bli deformert eller smelte ved tørking i apparatet.  
Ikke tørk tøy som inneholder skum eller skumgummi i apparatet.
- Hvis du heller feil mengde vaskemiddel i maskinen, kan det føre til materielle skader eller skader på maskinen.  
Bruk vaskemiddel, pleieprodukter og tøymykningsmiddel i henhold til produsentens anvisninger.
- Hvis apparatet blir overopphetet, kan det hende det ikke fungerer som det skal, og det kan oppstå materielle skader eller skader på apparatet.  
Sørg for at apparatets luftinntak aldri hindres under drift, og at området rundt apparatet er tilstrekkelig ventilert.

## Rengjøring/vedlikehold

### **Advarsel** **Livsfare!**

Dette er en elektrisk maskin. Det er fare for elektrisk støt hvis du kommer i kontakt med de spenningsførende komponentene. Vær derfor oppmerksom på følgende:

- Slå av maskinen. Koble maskinen fra strømforsyningen (trekk ut støpselet).
- Ta aldri tak i støpselet med våte hender.
- Når du skal trekke støpselet ut av stikkontakten, må du alltid ta tak i selve støpselet og aldri strømledningen, ellers kan strømledningen bli ødelagt.
- Ikke foreta tekniske endringer på maskinen eller maskinens funksjoner.
- Reparasjoner og annet arbeid på maskinen må kun utføres av vår kundeservice eller av en elektriker. Det samme gjelder for utskifting av strømledningen (om nødvendig).
- Nye, originale strømledninger kan bestilles fra vår kundeservice.

### **Advarsel**

#### **Fare for forgiftning!**

Løsemiddelholdige rengjøringsmidler, for eksempel rensbensin, kan avgi giftige gasser.

Ikke bruk løsemiddelholdige rengjøringsmidler.

### **Advarsel**

#### **Fare for elektrisk støt / materielle skader / skader på maskinen!**

Hvis fuktighet trenger inn i maskinen, kan det oppstå kortslutning.

Ikke bruk høytrykksspyler, dampvasker, vannslange eller sprøytepistol til rengjøring av maskinen.

### **Advarsel**

#### **Fare for personskade / materielle skader / skader på maskinen!**

Bruk av reservedeler og -tilbehør fra andre produsenter er farlig og kan medføre personskade, materielle skader eller skader på maskinen. Av sikkerhetsgrunner må det kun brukes originale reservedeler og originalt tilbehør.

**Obs!****Materielle skader / skader på maskinen**

Rengjørings- og forbehandlingsmidler for tøy (f.eks flekkjernere, forvaskspray osv.) kan forårsake skader hvis de kommer i kontakt med maskinens overflater. Vær derfor oppmerksom på følgende:

- Ikke la disse stoffene komme i kontakt med maskinens overflater.
- Bruk bare vann og en myk, fuktig klut til rengjøring av maskinen.
- Rester av vaskemiddel, spray og annet skal fjernes umiddelbart.

**Sparetips**

- Sentrifuger tøyet før tørking. Tørrere tøy forkorter programvarigheten og reduserer energiforbruket.
- Fyll apparatet med maksimal tøymengde for programmet.

**Merk:** Dersom den maksimale tøymengden overskrides, forlenges programvarigheten og energiforbruket øker.

- Sørg for god ventilasjon i rommet der apparatet står, og luftinntaket på apparatet åpent slik at luften kan skiftes ut.
- Fjern lo fra apparatet regelmessig. Med lo i apparatet forlenges programvarigheten, og energiforbruket øker.
- Dersom det går lengre tid uten at du betjener maskinen før programstart eller etter programslutt, går maskinen automatisk over i energisparingsmodus. Displayet og indikatorlampene slukker etter noen minutter, og  (Start/Pause) blinker. Du avslutter energisparingsmodus ved å betjene maskinen igjen, f.eks. ved å åpne og lukke døren.



## Stille opp og koble til maskinen

### Leveringsinnhold

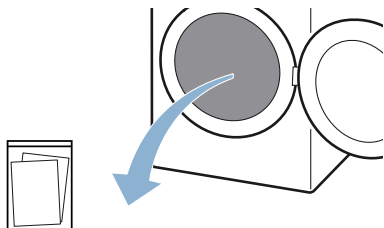

Dokumentasjon (f.eks. bruks- og oppstillingsveiledning)

1. Fjern all emballasje og alle beskyttelsesdeksler fra maskinen.
2. Åpne døren.
3. Ta alt tilbehøret ut av trommelen. Nå kan du stille opp og koble til maskinen.

### Obs!

#### Materielle skader og skader på vaskemaskinen

Dersom det ligger gjenstander i trommelen som ikke er ment å brukes i maskinen, kan det føre til materielle skader / skader på maskinen. Fjern slike gjenstander samt alt tilbehør fra trommelen.

### Oppstilling av maskinen



#### Advarsel Livsfare!

Barn kan låse seg inn i maskinen og havne i en livstruende situasjon.

- Ikke plasser maskinen bak en dør. Det kan være til hinder for maskindøren eller gjøre at den ikke kan åpnes helt.

- Ved endt levetid for maskinen må du trekke støpselet ut av kontakten **før** du kutter over strømledningen, og deretter ødelegge låsen i døren.



#### Advarsel

#### Eksplisjons-/brannfare!

Hvis det er kullstøv eller mel i luften rundt apparatet, kan det føre til eksplosjonsfare.

Sørg for at området rundt apparatet er rent når det er i bruk.



#### Advarsel

#### Fare for brann / materielle skader / skader på apparatet!

Apparatet inneholder R290, et kjølemiddel som er miljøvennlig, men lett antennelig.

Hold åpen ild og tennkilder på trygg avstand fra apparatet.



#### Advarsel

#### Fare for personskade / materielle skader / skader på maskinen!

- Maskinen kan vibrere eller bevege på seg mens den er i bruk, noe som kan forårsake personskade eller materielle skader. Plasser maskinen på rent, jevnt og stødig underlag og bruk et vaterpass til å justere høyden med skrufføttene.
- Feilaktig plassering (stabling) av apparatet på en vaskemaskin kan medføre personskade, materielle skader og/eller skader på apparatet. Hvis du skal plassere apparatet oppå en vaskemaskin, må vaskemaskinen ha minst samme dybde og bredde som apparatet, og det må sikres med egnet tilkoblingssett. → Side 15 Apparatet MÅ sikres med dette tilkoblingssettet. Det er ikke tillatt å stille opp apparatet på noen annen måte.

- Hvis du tar tak i utstikkende deler på maskinen (f.eks. døren) for å løfte eller flytte den, kan disse delene brette av og forårsake personskade. Ikke ta tak i noen av maskinens utstikkende deler.

### **⚠ Advarsel**

#### **Fare for personskade!**

- Maskinen er svært tung. Løfting av maskinen kan medføre personskader. Ikke løft maskinen på egen hånd.
- Maskinen har skarpe kanter som lett kan kutte opp huden. Unngå å ta tak i de skarpe kantene. Bruk vernehansker når du skal løfte maskinen.

### **Obs!**

#### **Materielle skader / skader på apparatet**

Hvis apparatet blir overopphetet, kan det hende det ikke fungerer som det skal, og det kan oppstå materielle skader eller skader på apparatet. Sørg for at apparatets luftinntak aldri hindres under drift, og at området rundt apparatet er tilstrekkelig ventilert.

### **Obs!**

#### **Materielle skader og skader på apparatet**

Før apparatet forlot fabrikk, gjennomgikk det en funksjonstest og det kan inneholde vannrester. Disse vannrestene kan renne ut dersom apparatet tippes mer enn 40°.

#### **Slik stiller du opp apparatet:**

1. Plasser apparatet på et rent, plant og stabilt underlag.

2. Kontroller om apparatet står bent med et vaterpass.

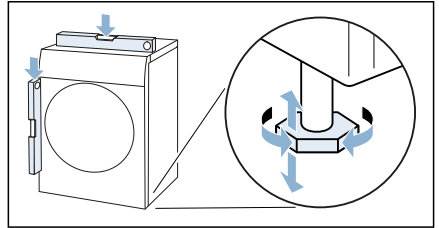

3. Juster apparatet om nødvendig ved å vri på føttene. Nå kan du koble til apparatet.

#### **Merknader**

- Alle føttene må stå stødig på underlaget.
- Dersom maskinen har feiljusterte føtter, kan det oppstå driftsstøy, vibrasjoner og ujevn trommelgang, og det kan renne restvann ut av maskinen.

### **Koble til maskinen**

#### **⚠ Advarsel**

#### **Fare for elektrisk støt / brann / materielle skader / skader på maskinen!**

Hvis maskinen ikke er forskriftsmessig installert, kan det føre til farlige situasjoner. Vær obs på følgende:

- Nettspenningen må samsvare med spenningen som er angitt på maskinen (typeskiltet). Tilkoblet last og nødvendig sikringsbeskyttelse er angitt på typeskiltet.
- Apparatet må ikke forsynes med en ekstern brytermekanisme, for eksempel en timer, og det må ikke kobles til en krets som slås på og av regelmessig.
- Støpselet, den jordede stikkontakten og jordingsystemet må være forskriftsmessig installert.

**no** Stille opp og koble til maskinen

- Det må være tilstrekkelig tverrsnitt i installasjonen.
- Stikkontakten må alltid være lett tilgjengelig. Dersom dette ikke er mulig, må det – av hensyn til de relevante sikkerhetsforskriftene – monteres en bryter (allpolet bryter) i den faste installasjonen i overensstemmelse med kravene til el-installasjoner.
- Ved bruk av jordfeilbryter må det kun brukes en type som er merket slik: . Dette merket er den eneste garantien for at alle gjeldende forskrifter følges.

### **Advarsel**

#### **Fare for elektrisk støt / brann / materielle skader / skader på maskinen!**

Hvis strømledningen endres eller skades, kan overoppheting medføre fare for elektrisk støt, kortslutning eller brann.

Strømledningen må ikke bøyes, knekkes eller endres, og den må ikke komme i kontakt med varmekilder.

### **Advarsel**

#### **Fare for brann / materielle skader / skader på maskinen!**

Bruk av skjøteledninger eller forgreningskontakter kan medføre brann på grunn av overoppheting eller kortslutning.

Koble maskinen direkte til en jordet stikkontakt som er forskriftsmessig installert. Ikke bruk skjøteledninger eller forgreningskontakter.

### **Advarsel**

#### **Fare for personskade!**

Dersom slanger og ledninger ikke legges forskriftsmessig, er det fare for snubling og personskade.

Legg slanger og ledninger slik at de ikke medfører snublefare.

### **Slik kobler du til apparatet:**

1. Sett maskinens støpsel i stikkontakten.
2. Kontroller at støpselet sitter som det skal.

Maskinen er nå klar til bruk.

### **Obs!**

#### **Materielle skader / skader på apparatet**

Apparatet inneholder kjølemiddel og kan bli skadet dersom det brukes umiddelbart etter transport.

La apparatet stå i to timer før det tas i bruk.

**Merk:** I tvilstilfeller skal du la kvalifiserte fagfolk koble til apparatet.

### **Før første gangs bruk**

#### **Før du slår på maskinen:**

Kontroller at maskinen ikke har synlige skader. Ikke bruk maskinen hvis den er skadet. Ved problemer kan du henvende deg til din forhandler eller kundeservice.

**Merk:** Når apparatet er riktig oppstilt og tilkoblet, er det klart til bruk. Ingen ytterligere tiltak er nødvendig.

## Valgfritt tilbehør





Valgfritt tilbehør bestiller du\* hos kundeservice:

- **Ullkurv:**  
Du kan tørke eller lufte separate ulltekstiler, treningssko og kosedyr i ullkurven.
  - Bestillingsnummer: **WMZ20600**.
- **Forhøyning:**  
Du kan sette tørketrommelen på en forhøyning, slik at det blir lettere å ta ut og legge i tøy i den.  
Du kan bære med deg tøyet i kurven som er integrert i forhøyningen.
  - Bestillingsnummer: **WMZ20500**.
- **Monteringssett vask-/tørk-søyle:**  
For å spare plass kan tørketrommelen plasseres oppå en vaskemaskin med samme dybde og bredde.  
Tørketrommelen skal festes til vaskemaskinen ved hjelp av dette monteringssettet.
  - Bestillingsnummer med uttrekkbar arbeidsplate: **WTZ27400**
  - Bestillingsnummer uten uttrekkbar arbeidsplate: **WTZ27410**.
- **Tilkoblingssett:**  
Kondensvannet kan ledes ut i avløpet via en avløpsslange. I så fall trenger du ikke tømme kondensvannbeholderen under tørkingen eller etter hver gang du har brukt apparatet.
  - Bestillingsnummer: **WTZ1110**

\* avhengig av apparatets utstyr

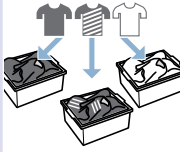
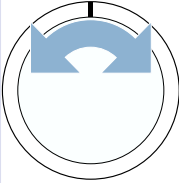
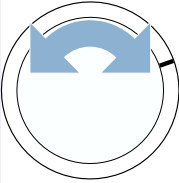
## Hurtigveiledning

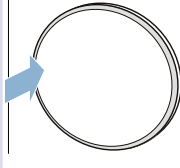
**Merk:** Maskinen må settes opp og kobles til forskriftsmessig. → Side 12

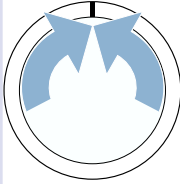
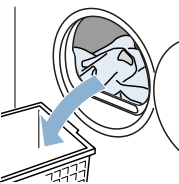
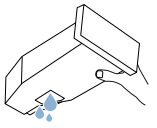
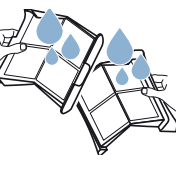
<b>1</b>	<b>Før programstart:</b>			
		Sorter tøyet.	Slå på apparatet.	Velg program.
<b>2</b>				
	Åpne døren og legg inn tøyet.	Lukk døren.	Ved behov: Endre programinnstillingene.	Start programmet.
<b>3</b>	<b>Etter programslutt:</b>			
		Slå av apparatet.	Åpne døren og ta ut tøyet.	Tøm kondensvannbeholderen.
<b>4</b>				
	Fjern lo.			



## Gjør deg kjent med maskinen

### Oversikt over maskinen

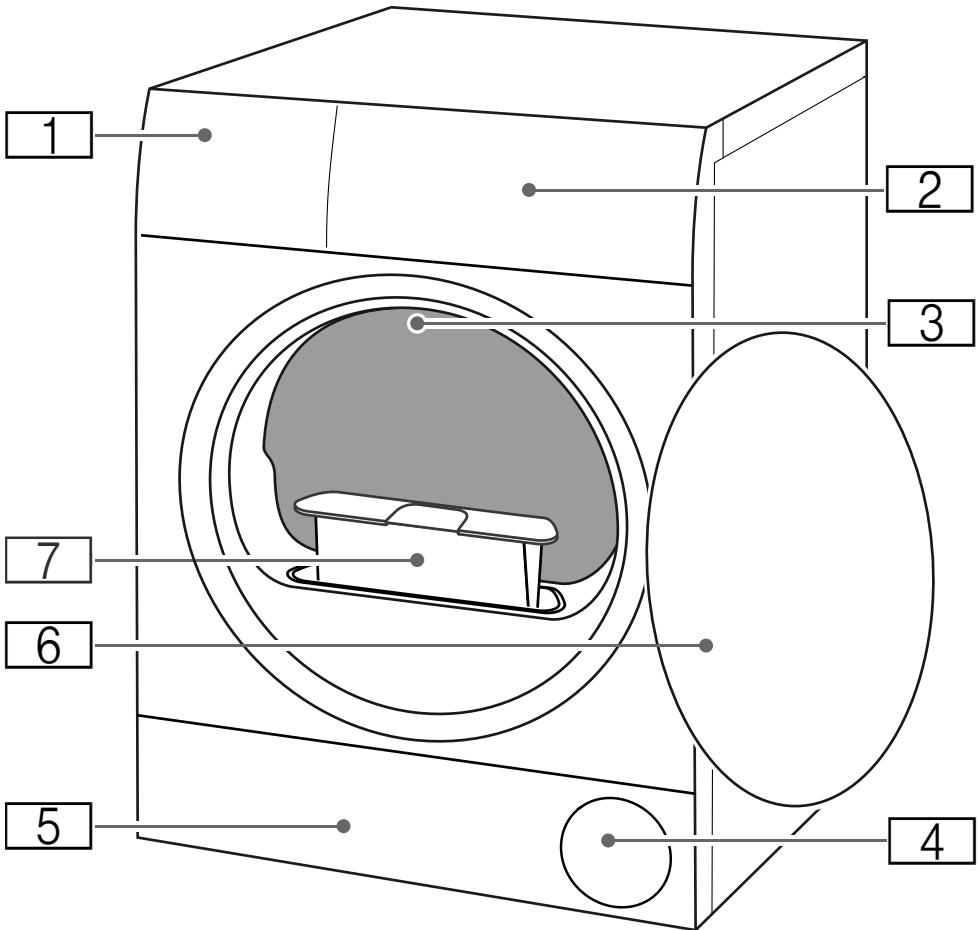

- 1** Kondensvannbeholder
- 2** Betjeningspanel
- 3** Innvendig belysning (avhengig av apparatets utstyr)
- 4** Luftinntak
- 5** Serviceluke for bunnehet
- 6** Dør
- 7** Lofilter

## Betjeningspanel

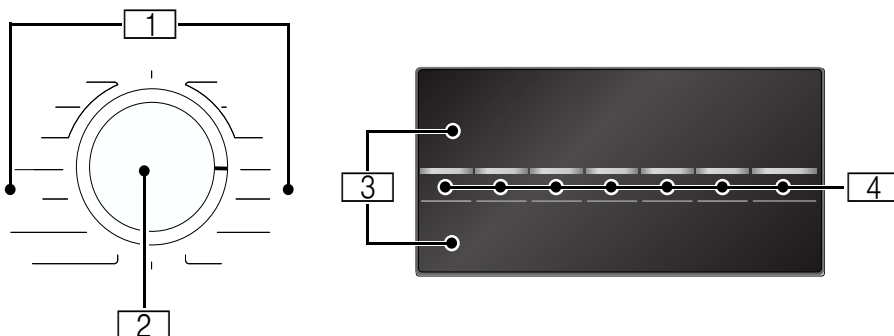

- 1** **Programmer**
- 2** **Programvelger**
  - Slå apparat på/av
  - Stille inn program/tørkeresultat
- 3** **Display**







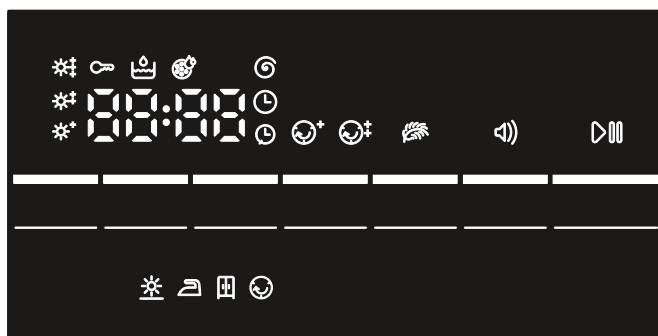

Visning av innstillinger og informasjon
- 4** **Taster**











For programinnstillinger og tilleggsfunksjoner/maskininnstillinger



## Display



I displayet	Beskrivelse	Informasjoner
	<b>Programstatus:</b>	<b>lyser:</b> statusindikator
	Tørking	
	Stryketørt	
	Skaptørt	
	Antikrøll	
<b>P-</b>	Pause	
<b>End</b>	Programslutt	
<b>00:00</b>	Programvarighet	Antatt programvarighet i timer og minutter.
f.eks.  02:45	Programforsinkelse	Ved tilpasning og aktivering av ferdig-om-tid
	Tøm kondensvannbeholderen → <i>Side 26</i>	<ul style="list-style-type: none"> <li>■ Tøm kondensvannbeholderen og sett den inn. → <i>Side 26</i> Deretter trykker du på  (Start/Pause).</li> <li>■ Når avløpsslangen* (ekstraustyr) er installert, må du passe på at avløpsslangen: <ul style="list-style-type: none"> <li>- er riktig tilkoblet.</li> <li>- er lagt uten knekk.</li> <li>- ikke er blokkert eller tilstoppet, f.eks. av avleiringer.</li> </ul> </li> <li>■ Kontroller om det er kommet fremmedlegemer i bunnheten. Åpne serviceluken og fjern fremmedlegemene.</li> </ul>
	Lofilter Bunnhet	Fjern lo → <i>Side 27</i> Rengjør bunnheten → <i>Side 32</i>
<b>Hot</b>	CoolDown	<p>Under tørkingen kan det oppstå høye temperaturer. CoolDown-prosessen senker temperaturen i trommelen for å kjøle ned tøyet. Dersom døren ikke åpnes, starter CoolDown-prosessen automatisk etter 30 sekunder i følgende tilfeller:</p> <ul style="list-style-type: none"> <li>■ programmet settes på pause</li> <li>■ programmet avbrytes</li> </ul> <p>Du kan fortsatt betjene apparatet under CoolDown-prosessen.</p> <p><b>Merknader</b></p> <ul style="list-style-type: none"> <li>■ Under CoolDown-prosessen roterer trommelen også i pausetilstand.</li> <li>■ Ikke endre programmet under CoolDown-prosessen.</li> <li>■ Temperaturreguleringen kan ta opptil 10 minutter.</li> </ul>

Programinnstillinger		
Mer informasjon om programinnstillinger: → Side 22		
 (Start/Pause)	Start programmet eller sett det på pause / avbryt det	<ul style="list-style-type: none"> <li>■ <b>lyser:</b> Programmet er startet.</li> <li>■ <b>blinker:</b> Programmet er satt på pause.</li> </ul>
	Tørkegrad	Tørkegrad aktivert for et tørkeresultat
		
		
	Antikrøll	Antikrøll 60 min. aktivert
		Antikrøll 120 min. aktivert
	Tidsprogram	Tidsprogram aktivert
	Skånetørk	Skånetørk aktivert for ømfintlige tekstiler.
Apparatinnstillinger		
Mer informasjon om apparatinnstillinger: → Side 28		
	Barnesikring	<ul style="list-style-type: none"> <li>■ <b>lyser:</b> Barnesikringen er aktivert</li> <li>■ <b>blinker:</b> Panelet kan ikke betjenes. Barnesikringen er aktivert. → Side 28</li> </ul>
	Varselsignal	Varselsignalet ved programslutt er aktivert
600 - 1800 	Sentrifugeringshastighet (i o/min)	Tilpasser den sentrifugeringshastigheten som ble brukt på forrige vask

## Programoversikt

Program	Maksimal fyllmengde
<b>Programnavn</b> Kort forklaring av programmet, f.eks. hvilke tekstiler det er egnet til.	<b>Maksimal fyllmengde med utgangspunkt i tekstilenes tørrvekt</b>
<b>Bomull</b> Slitesterke tekstiler, tekstiler av bomull eller lin som tåler koking.	<b>8 kg</b>
<b>Sport</b> Hurtigtørkende plagg av pustende og syntetiske tekstiler.	<b>1,5 kg</b>
<b>Håndklær</b> Slitesterke håndklær og morgenkåper av bomull.	<b>6 kg</b>

<b>Mix</b>	<b>3 kg</b>
Blandet tøymengde med tekstiler av bomull og syntetiske stoffer.	
<b>Tidsprogram varmt</b>	<b>3 kg</b>
Tidsprogram for alle tekstiltyper unntatt silke.	
Egnet til forhåndstørket eller lett fuktig tøy og til tilleggstørking av tykt tøy i flere lag.	
<b>Merknader</b>	<b>Maks. fyllmengde for ull/kosedyr i kurv: 1 kurvfylling</b>
<ul style="list-style-type: none"> <li>■ Ull, treningssko og kosedyr skal kun tørkes i ullkurven.</li> <li>■ Tidsprogrammet registrerer ikke automatisk restfuktighet i tøyet. Dersom tøyet fortsatt er for fuktig etter tørkingen, gjentar du programmet og forlenger ev. programvarigheten.</li> </ul>	<b>Maks. fyllmengde for sko i kurv: 1 par</b>
→ "Programinnstillinger" på side 22	
<b>Tidsprogram kaldt</b>	<b>3 kg</b>
Tidsprogram for alle tekstiler unntatt ull og silke.	
Til oppfrisking eller lufting av klær som nesten ikke har vært brukt.	
<b>Merk:</b> Programvarigheten kan tilpasses.	
→ "Programinnstillinger" på side 22	
<b>Syntetisk</b>	<b>3,5 kg</b>
Syntetiske tekstiler eller blandingstekstiler.	
<b>Skjorter/Bluser</b>	<b>1,5 kg</b>
Skjorter/bluser av bomull, lin, syntetisk eller blandingsfiber.	
<b>Merk:</b> Etter tørking skal tøyet strykes eller henges opp. Restfuktigheten fordeler seg da jevnt.	
<b>Super 40'</b>	<b>2 kg</b>
Blandet tøy bestående av syntetiske tekstiler og lett bomull.	
<b>Ull finish</b>	<b>0,5 kg</b>
Tekstiler av ull eller med ullandel som kan vaskes i maskin.	
<b>Merknader</b>	
<ul style="list-style-type: none"> <li>■ Tekstilene blir mykere, men ikke tørre.</li> <li>■ Når programmet er ferdig, tar du tekstilene ut og lar dem tørke.</li> </ul>	
<b>Finvask</b>	<b>2 kg</b>
Ømfintlige tekstiler som kan vaskes, f.eks. av silke, satin, syntetiske tekstiler eller blandingsfiber.	

## P+ Programinnstillinger

Programinnstilling	Funksjon
<p><b>Merk:</b> Noen innstillinger kan ikke aktiveres i alle programmer. De aktiverte innstillingene vises i programvelgeren (tørkeresultat) eller er fremhevet med lys i displayet. Du kan endre eller deaktivere aktiverte innstillinger ved å vri på programvelgeren eller trykke gjentatte ganger på de aktuelle tastene.</p>	
<b>Tørkeresultat :</b>	Tørkeresultatet avgjør hvor fuktig eller tørt tøyet er etter programslett. Med programvelgeren velger du det tørkeresultatet som svarer til det tøyet som skal tørkes.
<b>Ekstra skaptørt</b>	Tykke tekstiler i flere lag som tørker sent.
<b>Skaptørt</b>	Normalt tøy i ett lag.
<b>Stryketørt</b>	Normalt tøy i ett lag som skal være fuktig etter tørking og være egnet til stryking eller opphenging.
☀ <sup>+</sup> (Tilpasse tørking)	Hvis du synes tøyet er for fuktig etter tørkingen, kan du tilpasse tørkegraden til tørkeresultatet og øke den trinnvis fra ☀ <sup>+</sup> til ☀ <sup>+</sup> . Dette gir programmet forlenget varighet samtidig som temperaturen er den samme. Hvis du har tilpasset tørkegraden for et tørkeresultat, vil innstillingen fortsatt være lagret etter at maskinen er slått av.
⌚ (Tørketiden)	Tørketiden for <b>tidsprogrammer</b> kan forlenges med maks. 3 timer i 10-minutters intervaller.
⌚ (Ferdig om)	<b>Før programstart</b> kan du forskyve programslett med maks. 24 timer. I displayet vises det innstilte timetallet, f.eks. 8h, og det telles ned til programmet starter. Etter programstart vises programvarigheten. <b>Merk:</b> Programvarigheten er tatt med i ferdig-om-tiden.
🌀 (Antikrøll)	Trommelen beveger tøyet med jevne mellomrom etter tørkingen for å unngå krølldannelse. Du kan aktivere eller deaktivere den automatiske antikrøllfunksjonen for 60 minutter (🌀 <sup>+</sup> ) eller for 120 minutter (🌀 <sup>+</sup> ).
🍃 (Skånetørk)	Redusert temperatur for ømfintlige tekstiler som f.eks. polyakryl eller elastan, kan forlenge tørkevarigheten.



## Tøy

### Klargjøre tøyet



#### Advarsel

#### Ekspllosjons-/brannfare!

Visse gjenstander kan antennes under tørking og forårsake brann eller eksplosjon i apparatet.

Sørg for at lightere og fyrstikkesker fjernes fra lommer i klesplagg.

#### Obs!

#### Skader på trommel og tekstiler

Trommel og tekstiler kan ta skade under tørking dersom tekstilene har gjenglemte gjenstander i lommene. Ta alle gjenstander, f.eks. metalldele, ut av lommene på tekstilene.

Slik klar gjøres tøyet:

- Knyt sammen stoffbelter, forklebånd osv., eller bruk vaskepose.
- Glidelåser, hemper og knapper må lukkes. Knapp igjen stort tøy, f.eks. dynetrekk.
- Tørk alltid svært smått tøy, f.eks. babystrømper, sammen med store tekstiler, f.eks. håndklær.
- Bruk et tidsprogram til separate tekstiler.
- Vevde tekstiler, f.eks. t-skjorter og poloskjorter, krymper ofte ved første tørking. Velg et skånsomt program.
- Unngå å tørke strykefrie tekstiler for mye. Det fører til mer krøll på tøyet.
- Mange vaske- og pleiemidler, f.eks. stivelse eller tøymyknere, inneholder partikler som kan avleires på fuktighetssensoren. Det kan ha negativ innvirkning på sensorens funksjon og dermed på tørkeresultatet.

#### Merknader

- Ta hensyn til produsentenes anbefalinger ved dosering av vaske- og pleiemiddel før du vasker tøy som skal i tørketrommelen.
- Rengjør fuktighetsføleren med jevne mellomrom → *Side 31*.

### Sortere tøyet

**Merk:** Legg ett og ett plagg i apparatet. For å oppnå et godt tørkeresultat bør du unngå at tøyet samler seg i en klump.

#### Obs!

#### Skader på apparat eller tekstiler

Ved tørking av tøy som ikke er egnet for tørketrommel, kan apparatet eller tekstilene bli skadet. Før tørking skal tøyet sorteres i henhold til angivelsene på vaskelappen:

- Egnet for tørketrommel
- Tørking med normal temperatur
- Tørking med lav temperatur
- Skal ikke tørkes i tørketrommel

Pass på følgende når du sorterer tøyet som skal tørkes:

- Tørk bare tøy av samme vevstype og struktur sammen, slik at du oppnår et jevnt tørkeresultat. Hvis du tørker tynne og tykke eller flerlags tekstiler sammen, vil tørkeresultatet bli forskjellig.
- Følg alltid tørkeprogrammets tekstilbeskrivelse.  
→ "*Programoversikt*" på side 20

**Merk:** Dersom tøyet registreres som for fuktig, kan du velge et tidsprogram for ettertørking av tøy.

### Obs!

#### Skader på apparat eller tekstiler

Følgende tekstiler skal **ikke** tørkes i apparatet:

- Tøy som er tilsmusset med løsningsmidler, voks eller fett.
- Tøy som ikke er vasket.
- Lufttette tekstiler, f.eks. gummibelagt tøy.
- Ømfintlige tekstiler, f.eks. silke, syntetiske gardiner.



## Betjene maskinen

### Legge inn tøy og slå på apparatet

**Merk:** Maskinen må settes opp og kobles til forskriftsmessig. → Side 12

1. Klargjør og sorter tøyet.
2. Vri på programvelgeren for å slå på apparatet.

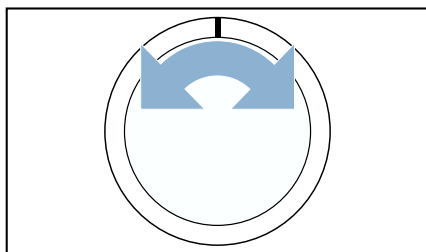

3. Åpne døren.  
Kontroller om trommelen er helt tømt. Hvis ikke, må den tømmes.

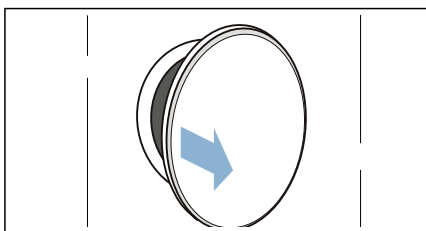

4. Legg tøyet inn i trommelen.

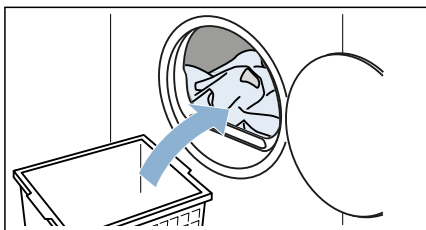



5. Lukk døren.

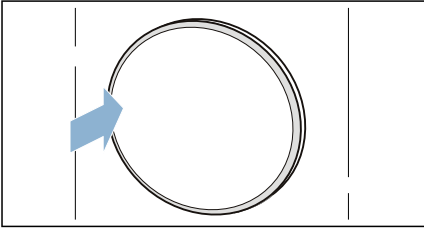

### Obs!

#### Mulighet for materielle skader på apparat eller tekstiler.

Unngå at tøyet kommer i klem i døren.



**Merk:** Trommelen lyses opp når apparatet åpnes og lukkes, og når et program startes. Belysningen slukker automatisk.

## Stille inn program

**Merk:** Dersom du har aktivert barnesikringen, må du deaktivere denne før du kan stille inn et program. → Side 28

1. Still inn ønsket program.

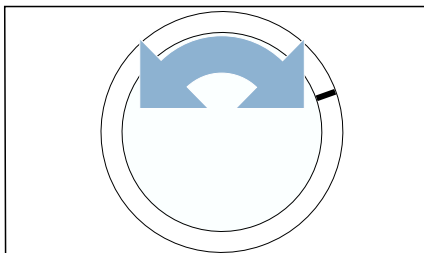

2. Tilpass programinnstillingene når du ønsker det.  
→ "Programinnstillinger" på side 22

## Starte program

Trykk på **▷||** (Start/Pause).

**Merk:** Hvis du vil sikre programmet mot utilsiktede endringer, aktiverer du barnesikringen. → Side 28

## Programforløp

Programstatus vises i displayet.

**Merk:** Når du velger et program, vises beregnet tørketid for maksimal fyllmengde. Under tørkeprosessen registrerer fuktighetssensoren restfuktigheten i tøyet. Programvarigheten og resttiden som vises, tilpasses underveis avhengig av restfuktigheten (gjelder ikke tidsprogrammer).

## Endre programmet eller legge inn mer tøy

Under tørkeprosessen kan du når som helst ta ut eller legge inn mer tøy og endre eller justere programmet.

1. Åpne døren eller trykk på **▷||** (Start/Pause) for å sette på pause.  
**Merk:** Når CoolDown er aktiv, fortsetter trommelen å gå rundt, selv i pausetilstand. Du kan når som helst avbryte CoolDown ved å åpne døren.
2. Legg inn eller ta ut tøy.
3. Hvis du ønsker det, kan du velge et annet program eller en annen programinnstilling. → "Programoversikt" på side 20  
→ "Programinnstillinger" på side 22  
**Merk:** Ikke endre program mens CoolDown pågår.
4. Lukk døren.

**no** Betjene maskinen

5. Trykk på  (Start/Pause).

**Merk:** Programvarigheten i displayet oppdateres i samsvar med fyllmengde og restfuktighet i tøyet. Verdiene som vises, kan forandre seg dersom programmet eller fyllmengden endres.

## Når programmet avbrytes

Programmet kan avbrytes når som helst ved at du åpner døren eller trykker på  (Start/Pause).

**Obs!**

**Brannfare. Tøyet kan ta fyr.**

Hvis du avbryter programmet, må du ta ut alt tøyet og legge det utover slik at varmen fordamper.

## Programslutt

I displayet vises meldingen: *End*

## Ta ut tøyet og slå av maskinen

1. Ta ut tøyet.

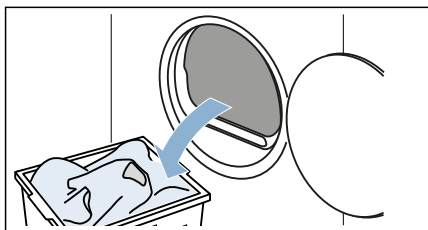

2. Vri på programvelgeren for å slå av apparatet.

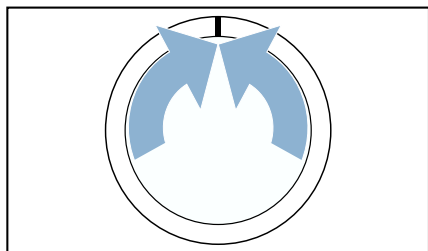

## Tømme kondensvannbeholderen

**Merk:** Tøm beholderen for kondensvann etter hvert tørkeprogram, da det ellers kan føre til at det neste tørkeprogrammet avbrytes fordi beholderen er full.

1. Trekk kondensvannbeholderen vannrett ut.

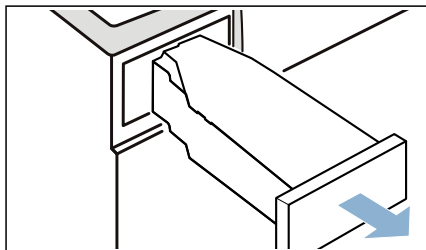

2. Tøm ut kondensvannet.

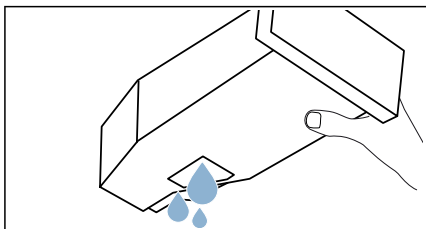

**Obs!**

**Fare for helsemessige og materielle skader**

Kondensvannet er ikke drikkevann, og det kan være forurenset av lo. Skittent kondensvann kan forårsake helsemessige og materielle skader. Ikke drikk det eller bruk det videre.

3. Skyv inn kondensvannbeholderen til den smekker merkbart på plass i apparatet.

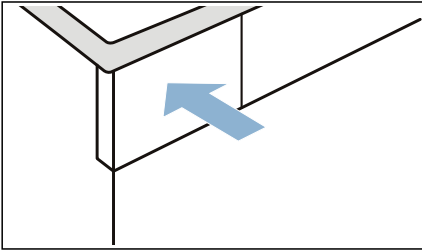

## Fjern lo

**Merk:** Under tørking samler det seg lo og hår fra tøyet i lofilteret. Et tilstoppet eller tilsmusset lofilter reduserer luftstrømmen, og apparatet oppnår dermed ikke maksimal tørkeeffekt. Tilsmussede lofiltere medfører økt strømforbruk og lengre tørketid.

### Rengjør lofilteret etter hver tørking:

1. Åpne døren og fjern alt lo fra den.
2. Trekk ut det todelte lofilteret.

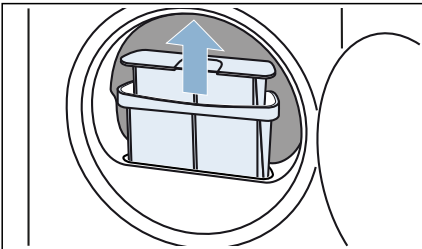

3. Fjern lo fra gropen i lofilteret. Pass på at det ikke faller lo ned i den åpne sjakten.

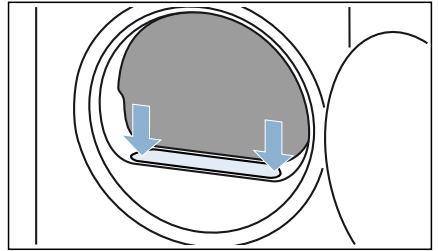

4. Trekk det todelte lofilteret fra hverandre.

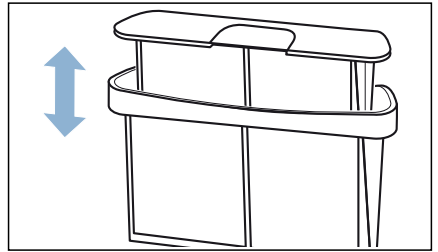

5. Klapp opp de to filterene.

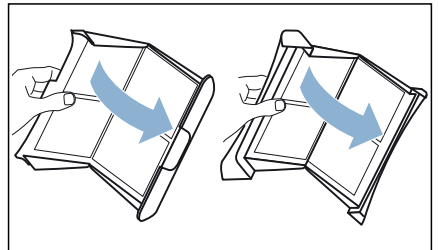

6. Fjern alt lo fra begge filtrene.

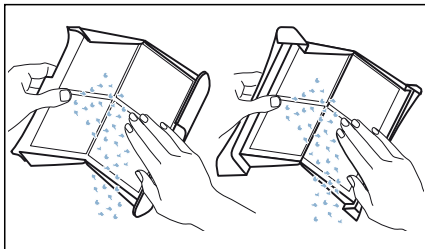

7. Skyll av lo under rennende varmt vann.

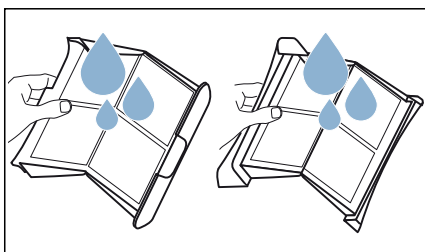

8. Tørk av lofilteret, klapp det sammen og sett det på plass igjen.

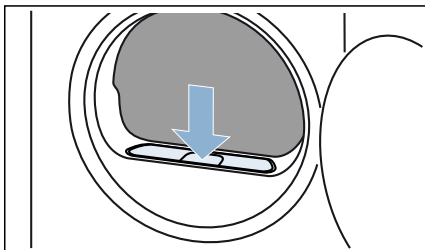

**Obs!**

**Materielle skader / skader på apparatet**

Hvis du bruker apparatet uten lo-opsamler (f.eks. lofilter, lodepot, avhengig av apparatets spesifikasjoner) eller hvis lo-opsamleren er ufullstendig eller defekt, kan det oppstå skader på apparatet.

Ikke bruk apparatet uten lo-opsamler eller med defekt lo-opsamler.



## Maskininnstillinger

Du kan aktivere/deaktivere apparatinnstillingene direkte eller tilpasse dem.

### Barnesikring

Du kan aktivere eller deaktivere barnesikringen på apparatet. Dersom du aktiverer barnesikringen, unngår du utilsiktet bruk av betjeningspanelet.

#### Slik aktiverer/deaktiverer du apparatinnstillingen:

Hold **(Tørketiden)**⏸ og **(Ferdig om)**⏸ inne samtidig i ca. 3 sekunder.

☞ vises/skjules i displayet.

Barnesikringen er aktivert/deaktivert.

#### Merknader

- Du kan aktivere barnesikringen når som helst etter at apparatet er slått på.
- Barnesikringen er aktivert selv om maskinen slås av. Når du slår maskinen på, må du deaktivere barnesikringen før du kan bruke betjeningspanelet.

### Varselsignal

Du kan aktivere eller deaktivere varselsignalet ved programslutt. Hvis du aktiverer denne innstillingen, kommer det et lydsignal ved programslutt.

#### Slik aktiverer/deaktiverer du apparatinnstillingen:

Trykk på ⏸ (Signal).

⏸ vises/skjules i displayet.

Varselsignalet ved programslutt er aktivert/deaktivert.

**Merk:** Hvis det ikke kommer noe lydsignal ved programslutt selv om varselsignalet er aktivert, kan du tilpasse maskininnstillingen. → Side 29

## Tilpasse apparatinnstillinger

Du kan åpne og tilpasse følgende apparatinnstillinger:

- Lydstyrke på informasjonssignalene (f.eks. ved programslutt)
- Lydstyrke på betjeningssignalene
- Sentrifugeringsturtallet som tøyet sentrifugeres med,

### Åpne og tilpass apparatinnstillingene som følger:

1. Still programmet på posisjon 1.

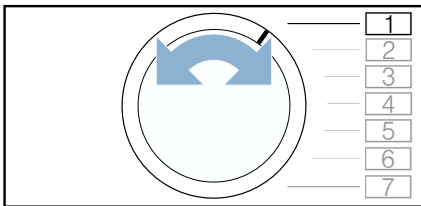

2. Hold  (Start/Pause) inne samtidig som du:
3. stiller programmet på posisjon 2.

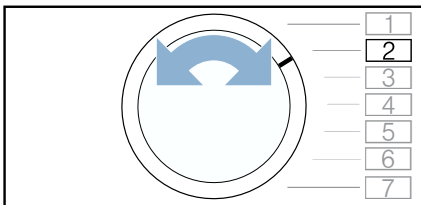

4. Slipp opp  (Start/Pause).

Nå kan du tilpasse apparatinnstillingene.

### Tilpasse lydstyrke på informasjonssignalene



Du kan regulere lydstyrken på signalet ved programslutt.

#### Slik tilpasser du apparatinnstillingen:

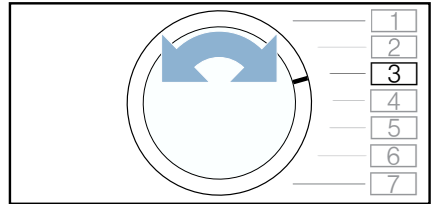
1. stiller programmet på posisjon 3.



I displayet vises den gjeldende innstillingsverdien.

2. Trykk på  (Tørketiden) eller  (Ferdig om) til ønsket innstillingsverdi vises i displayet.

#### Innstillingsverdier:

- 0 av
- 1 lavt
- 2 middels
- 3 høyt
- 4 svært høyt

3. Tilpass flere apparatinnstillinger eller lagre og avslutt apparatinnstillinger.

### Tilpasse lydstyrke på betjeningssignalene

Du kan regulere lydstyrken på tastene på apparatet.

#### Slik tilpasser du apparatinnstillingen:

1. Still programmet på posisjon 4.

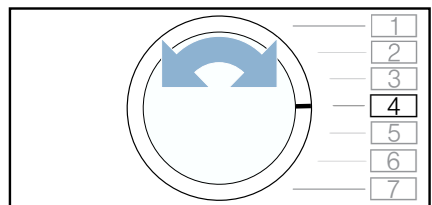

I displayet vises den gjeldende innstillingsverdien.

## no Maskininnstillinger

2. Trykk på ⌚ (Tørketiden) eller ⌚ (Ferdig om) til ønsket innstillingsverdi vises i displayet.

### Innstillingsverdier:

- 0 av
- 1 lavt
- 2 middels
- 3 høyt
- 4 svært høyt

3. Tilpass flere apparatinnstillinger eller lagre og avslutt apparatinnstillinger.

### Regulere sentrifugeringshastighet

Dersom du har sentrifugert tøyet før tørking, kan du stille inn denne sentrifugeringshastigheten på apparatet. Tørketiden forlenges eller forkortes i henhold til den sentrifugeringshastigheten som er stilt inn.

**Merk:** Den innstilte sentrifugeringshastigheten endrer ikke tørketiden i tidsprogrammene.

### Slik tilpasser du apparatinnstillingen:

1. stiller programmet på posisjon 2.

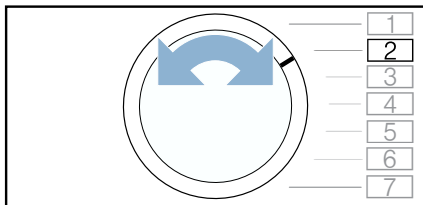

I displayet vises den gjeldende innstillingsverdien.

2. Trykk på ⌚ (Tørketiden) eller ⌚ (Ferdig om) til ønsket innstillingsverdi vises i displayet.

### Innstillingsverdier:

- 600 ⌚ lavt
- ↓
- 1800 ⌚ høyt

3. Tilpass flere apparatinnstillinger eller lagre og avslutt apparatinnstillinger.

### Lagre og avslutte apparatinnstillinger

#### Du lagrer og avslutter apparatinnstillinger som følger:

1. Vri på programvelgeren for å slå av apparatet.

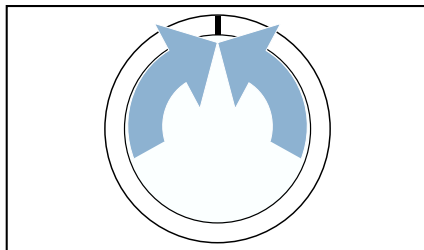

2. Vent i 5 sekunder.

**Merk:** Innstillingene er fortsatt lagret etter at maskinen er slått av.



## Rengjøring og vedlikehold

### Rengjøre apparatet

#### **Advarsel**

##### **Livsfare!**

Dette er en elektrisk maskin. Det er fare for elektrisk støt hvis du kommer i kontakt med de spenningsførende komponentene. Vær derfor oppmerksom på følgende:

- Slå av maskinen. Koble maskinen fra strømforsyningen (trekk ut støpselet).
- Ta aldri tak i støpselet med våte hender.
- Når du skal trekke støpselet ut av stikkontakten, må du alltid ta tak i selve støpselet og aldri strømledningen, ellers kan strømledningen bli ødelagt.
- Ikke foreta tekniske endringer på maskinen eller maskinens funksjoner.
- Reparasjoner og annet arbeid på maskinen må kun utføres av vår kundeservice eller av en elektriker. Det samme gjelder for utskifting av strømledningen (om nødvendig).
- Nye, originale strømledninger kan bestilles fra vår kundeservice.

#### **Advarsel**

##### **Fare for forgiftning!**

Løsemiddelholdige rengjøringsmidler, for eksempel rensbensin, kan avgi giftige gasser. Ikke bruk løsemiddelholdige rengjøringsmidler.

#### **Advarsel**

##### **Fare for elektrisk støt / materielle skader / skader på maskinen!**

Hvis fuktighet trenger inn i maskinen, kan det oppstå kortslutning. Ikke bruk høytrykksspyler, dampvasker, vannslange eller sprøytepipistol til rengjøring av maskinen.

#### **Obs!**

##### **Materielle skader / skader på maskinen**

Rengjørings- og forbehandlingsmidler for tøy (f.eks flekkjernere, forvask spray osv.) kan forårsake skader hvis de kommer i kontakt med maskinens overflater. Vær derfor oppmerksom på følgende:

- Ikke la disse stoffene komme i kontakt med maskinens overflater.
- Bruk bare vann og en myk, fuktig klut til rengjøring av maskinen.
- Rester av vaskemiddel, spray og annet skal fjernes umiddelbart.

### Rengjøre fuktighetssensoren

**Merk:** Fuktighetssensoren måler fuktighetsgraden i tøyet. Etter lengre tids bruk kan det dannes et fint lag av kalk eller rester av vaske- og pleiemidler. Disse avleiringene må fjernes med jevne mellomrom, ellers kan tørkeresultatet bli påvirket.

1. Åpne døren.

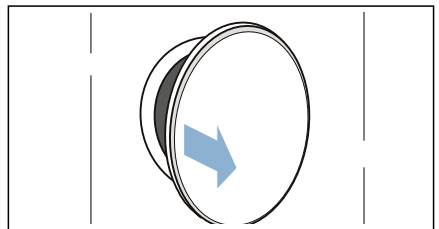

**no** Rengjøring og vedlikehold

2. Rengjør fuktighetssensoren med en grov svamp.

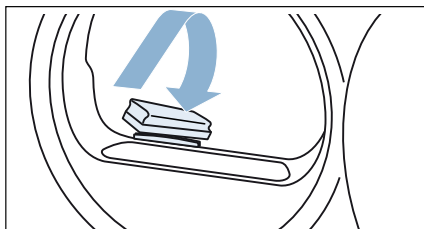

### Obs!

#### Fuktighetssensoren kan bli skadet.

Fuktighetssensoren består av rustfritt stål. Ikke rengjør sensoren med skuremidler og stålull.

## Rengjøre bunnenheten

Under tørking samler det seg lo og hår fra tøyet i bunnenheten. Rengjør apparatets bunnenhet når følgende vises i displayet: .

Du kan også rengjøre apparatets bunnenhet selv om dette symbolet ikke vises i displayet, f.eks. ved synlig tilsmussing.

### Advarsel

#### Fare for personskader!

Du kan skjære hendene dine på de skarpe lamellene til varmeveksleren. Ikke berør lamellene til varmeveksleren med hendene.

**Merk:** La apparatet avkjøles ca. 30 minutter etter bruk før du begynner på rengjøringen.

### Slik rengjør du bunnenheten:

1. Rengjør lofilteret. → Side 27

2. Åpne serviceluken med håndtaket.

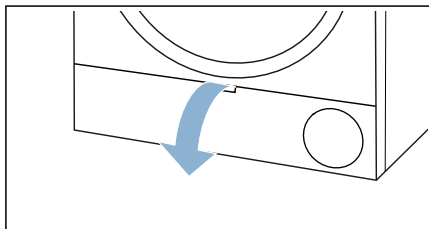

3. Frigjør hendelen til varmevekslerdekselet.

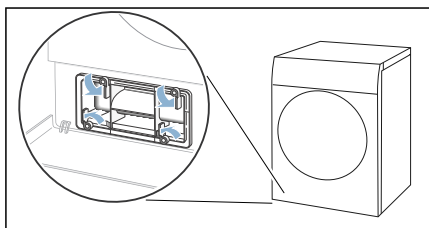

4. Dra ut varmevekslerdekselet etter håndtaket.

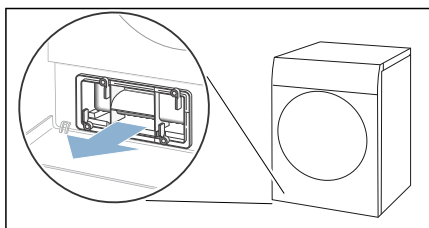

5. Trekk filtermatten forsiktig av varmevekslerdekselet.

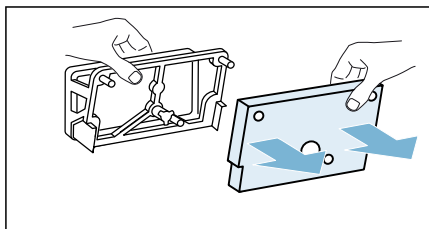

**Merk:** Pass på at du ikke skader filtermatten.



6. Rengjør varmevekslerdekslet med en myk børste.  
**Merk:** Pass på at det ikke blir noe smuss igjen på tetningen.
7. Skyll filtermatten i rennende vann og trykk ut vannet for hånd.

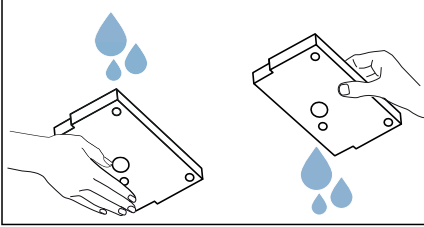

### Merknader

- Hvis filtermatten er svært tilsmusset, kan du rengjøre den forsiktig med en støvsuger.
  - Bruk kun rent vann til rengjøringen og ingen rengjøringsmidler.
8. Sett filtermatten ordentlig på holderne til varmevekslerdekslet.

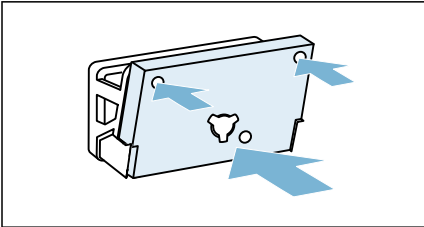

### Merknader

- Pass på at den rene og tørre filtermatten settes på holderne som vist på bildet.
- Filtermatte må ikke settes på i deformert eller skadet tilstand eller feil vei.
- Du kan bestille ny filtermatte fra kundeservice på reservedelsnummer: **12022801**. Kontaktadressene til alle land finnes i den vedlagte fortegnelsen over kundeservice.

9. Utfør følgende trinn ved synlig tilsmussing (**valgfritt**):
- a) Løft litt på midtstykket på innsatsen.

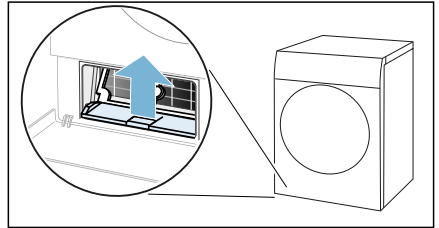

- b) Trekk innsatsen ut vannrett.

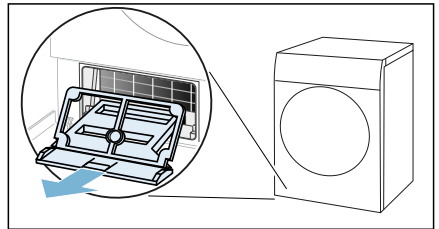

- c) Skyll innsatsen i rennende vann og la den tørke.

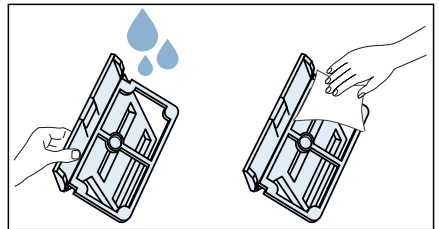

## no Rengjøring og vedlikehold

- d) Rengjør åpningen i apparatet med en myk, fuktig klut.

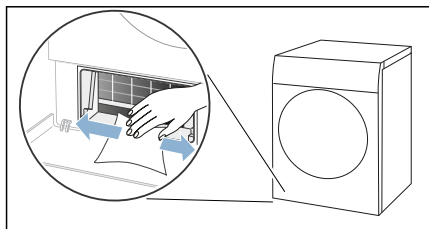

**Merk:** Pass på at det ikke oppstår skader på varmeveksleren mens den ligger åpen.

- e) Rengjør lamellene på varmeveksleren forsiktig med støvsuger og børsteforsats.

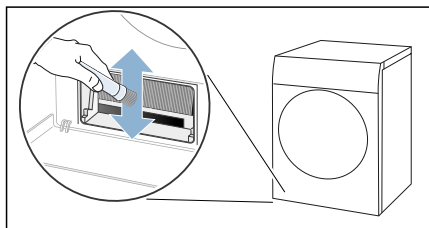

**Merk:** Pass på at du rengjør lamellene på varmeveksleren ovenfra og ned og ikke bøyer eller skader dem.

- f) Skyv innsatsen vannrett helt inn til du hører at midtstykket går å inngrep.

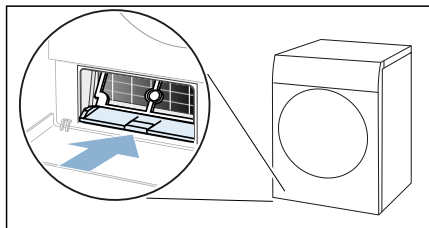

10. Skyv inn varmevekslerdekselet med håndtaket.

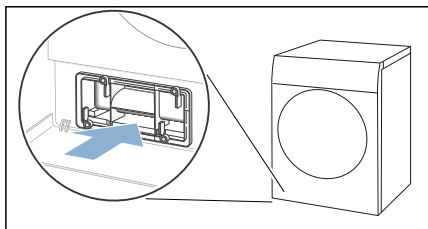

**Merk:** Du kan kun skyve inn varmevekslerdekselet når innsatsen er i apparatet.

11. Lås hendelen til varmevekslerdekselet.

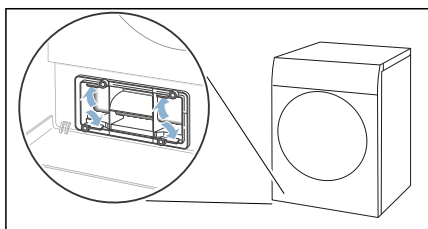

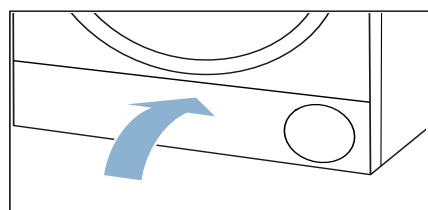

12. Lukk serviceluku.



Du er ferdig med å rengjøre apparatet bunnenhet.

## Hjelp til apparatet

Feil	Årsak/hjelp
Maskinen starter ikke	Kontroller støpselet og sikringen.
Krølldannelse.	<ul style="list-style-type: none"> <li>■ Det er lagt for mye tøy i apparatet, eller det er valgt feil program for en tekstiltype. I programtabellene finner du all nødvendig informasjon. → Side 20</li> <li>■ Ta tøyet ut av trommelen med en gang programmet er ferdig. Blir det liggende i trommelen, blir det krøllete.</li> </ul>
Det renner ut vann.	<ul style="list-style-type: none"> <li>■ Apparatet kan stå skjevt. Rett inn apparatet.</li> <li>■ Kontroller bunnenheten og påse at: <ul style="list-style-type: none"> <li>– varmevekslerdekselet er låst riktig</li> <li>– tetningen i varmevekslerdekselet ikke er tilsmusset</li> </ul> </li> <li>→ Side 32</li> <li>■ Når avløpsslangen* (ekstraustyr) er installert, må du passe på at avløpsslangen er tilkoblet riktig.</li> </ul>
Apparatet er satt på pause, men trommelen roterer.	Apparatet har registrert høy temperatur og startet CoolDown-prosessen. Temperaturreguleringen kan vare i opptil 10 minutter. Du kan når som helst avbryte CoolDown-prosessen ved å åpne døren.
Programmet starter ikke	<p>Påse at</p> <ul style="list-style-type: none"> <li>■ døren er lukket</li> <li>■ ∞ 3 sek. (Barnesikring) er deaktivert</li> <li>■ du har trykt på  (Start/Pause)</li> </ul> <p><b>Merk:</b> Hvis en programforsinkelse er stilt inn med  (Ferdig om), starter programmet på et senere tidspunkt.</p>
Vist programvarighet endrer seg under tørkingen.	Ingen feil. Fuktighetssensoren registrerer restfuktigheten i tøyet og tilpasser programvarigheten deretter (gjelder ikke tidsprogram).
Tøyet blir ikke ordentlig tørt eller er fortsatt fuktig.	<ul style="list-style-type: none"> <li>■ Varmt tøy føles ofte fuktigere enn det faktisk er. Legg tøyet utover og la avkjøle.</li> <li>■ Tilpass tørkeresultatet eller tørkegraden. Dette fører til forlenget tørketid samtidig som temperaturen er den samme.</li> <li>■ Velg tidsprogram for ettertørking av tøy som fortsatt er fuktig.</li> <li>■ Velg tidsprogram ved liten fyllmengde.</li> <li>■ Overskrid ikke maksimal tøymengde for et program. → Side 20</li> <li>■ Rengjør fuktighetssensoren i trommelen. Det kan dannes et fint lag av kalk eller rester av vaske- og pleiemidler på sensoren. Det kan ha negativ effekt på funksjonen. → Side 31</li> <li>■ Tørkingen har blitt avbrutt som følge av strømbrytning, full kondensvannbeholder eller overskridelse av den maksimale tørketiden.</li> </ul> <p><b>Merk:</b> Se også tipsene om tøy → Side 23.</p>
Fuktigheten i rommet stiger.	Sørg for tilstrekkelig ventilasjon i rommet.
Uvanlige lyder under tørking.	Under tørking oppstår det driftsstøy som er forårsaket av kompressor og pumpe. Denne støyen indikerer ikke feil.

Apparatet føles kald til tross for tørking.	Ingen feil. Apparatet med varmepumpe tørker effektivt ved lave temperaturer.
Tørkeprogrammet avbrytes.	Dersom tørkeprogrammet avbrytes på grunn av strøbrudd, skal du starte programmet på nytt eller ta ut tøyet og legge det utover.
Tørketiden er for lang.	<ul style="list-style-type: none"><li>■ Apparatet kan være tilsmusset av lo. Det fører til lengre tørketid.<ul style="list-style-type: none"><li>- Fjern lo. → <i>Side 27</i></li><li>- Rengjør bunnenheten. → <i>Side 32</i></li></ul></li><li>■ Varmeveksleren kan være tilsmusset av lo. Ved synlig tilsmussing åpner du dekselet til varmeveksleren og rengjør den forsiktig med støvsuger. → <i>Side 32</i></li><li>■ Dersom luftinntaket på apparatet er sperret eller ikke fritt tilgjengelig, kan dette forårsake lengre tørketid. Sørg for åpent luftinntak.</li><li>■ Dersom omgivelsestemperaturen er lavere enn 15 °C eller høyere enn 30 °C, kan dette forlenge tørketiden.</li><li>■ Utilstrekkelig luftsirkulasjon i rommet kan føre til lengre tørketid. Sørg for tilstrekkelig ventilasjon i rommet.</li></ul>
* avhengig av apparatets utstyr eller tilgjengelig tilbehør	

**Merk:** Dersom du ikke selv kan utbedre en feil ved å slå maskinen av og på igjen, må du ta kontakt med kundeservice. → *Side 39*



## Transport av maskinen

### Advarsel

#### Fare for personskade / materielle skader / skader på maskinen!

Hvis du tar tak i utstikkende deler på maskinen (f.eks. døren) for å løfte eller flytte den, kan disse delene brette av og forårsake personskade. Ikke ta tak i noen av maskinens utstikkende deler.

### Advarsel

#### Fare for personskade!

- Maskinen er svært tung. Løfting av maskinen kan medføre personskader. Ikke løft maskinen på egen hånd.
- Maskinen har skarpe kanter som lett kan kutte opp huden. Unngå å ta tak i de skarpe kantene. Bruk vernehansker når du skal løfte maskinen.

#### Slik klargjøres maskinen for transport:

1. Trekk kondensvannbeholderen vannrett ut og tøm den.

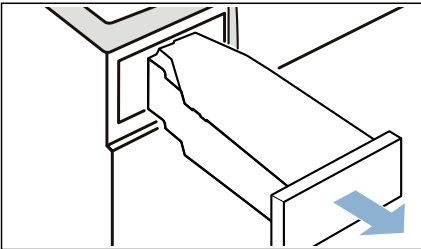

2. Skyv inn smekker merkbart på plass i apparatet.

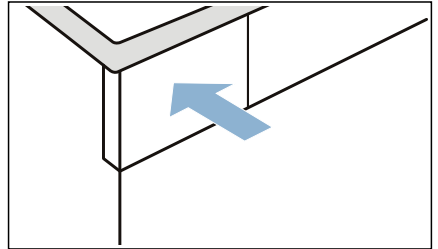

3. Slå på apparatet.
4. Still inn et tilfeldig valgt program.
5. Trykk på  (Start/Pause).
6. Vent i 5 minutter. Kondensvannet pumpes ut.
7. Tøm kondensvannbeholderen på nytt.
8. Slå av vaskemaskinen.
9. Trekk støpselet ut av stikkontakten. Apparatet er nå klart for transport.

#### Obs!

#### Materielle skader / skader på apparatet

Til tross for utpumpingen vil det alltid være igjen noe vann i apparatet. Vannet kan renne ut og forårsake materielle skader.

Derfor skal apparatet alltid transporteres stående.



## Forbruksverdier

### Forbruksverditabell

Program	Turtallet som tøyet sentrifugeres med (i o/min)	Varighet** (i min)		Energiforbruk** (i kWh)	
		8 kg	4 kg	8 kg	4 kg
<b>Bomull</b>		<b>8 kg</b>	<b>4 kg</b>	<b>8 kg</b>	<b>4 kg</b>
Skaptørt ☒*	1400	141	89	1,20	0,73
	1000	159	100	1,40	0,83
	800	177	111	1,60	0,93
Stryketørt ☒*	1400	111	69	0,92	0,53
	1000	129	80	1,12	0,63
	800	147	91	1,32	0,73
<b>Syntetisk</b>		<b>3,5 kg</b>		<b>3,5 kg</b>	
Skaptørt ☒*	800	58		0,43	
	600	66		0,51	
* Programinnstilling for godkjenning i henhold til gyldig EN 61121.					
** Verdiene kan avvike fra de angitte verdiene avhengig av tekstiltype, sammensetning av tøyet som skal tørkes, restfuktighet i tøyet, innstilt tørkegrad, fyllmengde, omgivelsesforhold samt ved aktivering av tilleggsfunksjoner.					

### Det mest effektive programmet for bomullstekstiler

Følgende "Standard-bomullsprogram" (merket med ☒) er egnet til tørking av normalt fuktige bomullstekstiler og er det mest effektive programmet med tanke på kombinert energiforbruk ved tørking av våte bomullstekstiler.

Standardprogram for bomull i henhold til gjeldende EU-forordning 932/2012			
Program + tørkeresultat	Fyllmengde (i kg)	Energiforbruk (i kWh)	Programvarighet (i min)
Bomull + ☒ Skaptørt ☒	8/4	1,40/0,83	159/100
Programinnstilling for kontroll og energimerking i henhold til direktiv 2010/30/EU.			



## Tekniske data

**Mål:**

850 x 600 x 640 mm  
(høyde x bredde x dybde)

**Vekt:**

56 kg (avhengig av modell)

**Strømtilkobling:**

Nettspenning 220 - 240 V, 50Hz

Merkestrøm 10 A

Nominell effekt 600 W

**Maksimal fyllmengde:**

8 kg

**Effektforbruk i avslått tilstand:**

0,10 W

**Effektforbruk i påslått tilstand:**

0,75 W

**Innvendig trommelbelysning\*****Omgivelsestemperatur:**

5 - 35°C

**Obs!****Fare for brann, forgiftning og materielle skader**

Apparatet inneholder det miljøvennlige, men brennbare kjølemiddelet R290. Ikke-forskriftsmessig avfallshåndtering kan føre til brann og forgiftning. Kast apparatet forskriftsmessig, og sørg for at rørene i kjølemiddelkretsløpet ikke blir skadet.



## Kundeservice

Dersom du ikke selv kan utbedre en feil ved å slå maskinen av og på igjen, må du kontakte kundeservice. → Vedlagt oversikt over kundeservice eller omslaget

Vi finner alltid en passende løsning, også for å unngå unødige besøk av teknikere.

Vennligst oppgi maskinnummer (E-Nr.) og produksjonsnummer (FD) på maskinen.

E-Nr. _____	FD _____
-------------	----------

E-nr.	Maskinnummer
FD	Produksjonsnummer

Denne informasjonen finner du  
\*avhengig av modell:

på innsiden av døren\* / den åpne serviceluken\* og på baksiden av maskinen.

**Du kan stole på produsentens kompetanse.**

Henvend deg til oss. Da kan du være sikker på at reparasjonen blir utført av utdannede serviceteknikere og ved bruk av originale reservedeler.



## Avfallshåndtering



Avfallhåndter emballasjen og maskinen på en miljøvennlig måte.

Denne maskinen er merket i henhold til EU-direktiv 2012/19/EU om gamle elektriske og elektroniske apparater (waste electrical and electronic equipment - WEEE).

Dette direktivet gir retningslinjer for returnering og gjenvinning av gamle maskiner, og det gjelder i hele EU.

\* avhengig av apparatets utstyr



## Takk for at du har kjøpt et husholdningsapparat fra Bosch!

Registrer ditt nye apparat på MyBosch nå, og dra umiddelbar fordel av:

- **eksperttips og triks for apparatet**
- **alternativer for garantiforlengelse**
- **rabatter på tilbehør og reservedeler**
- **tilgang til digital bruksanvisning og alle data for apparatet**
- **enkel tilgang til service for Bosch husholdningsapparater**

Gratis og enkel registrering – også på mobiltelefoner:

[www.bosch-home.com/welcome](http://www.bosch-home.com/welcome)

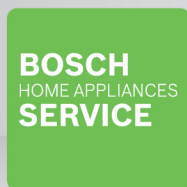

## Trenger du hjelp? Du finner det her.

Ekspertråd for dine husholdningsapparater fra Bosch, hjelp med problemer eller reparasjon foretatt av Bosch-eksperter.

Finn ut alt om de mange måtene Bosch kan hjelpe deg på:

[www.bosch-home.com/service](http://www.bosch-home.com/service)

**Kontaktinformasjon for alle land står i den vedlagte listen over servicesteder.**

**Robert Bosch Hausgeräte GmbH**

Carl-Wery-Straße 34

81739 München, GERMANY

[www.bosch-home.com](http://www.bosch-home.com)



**9001455419** (9905)

no