



Registrer
dit nye apparat
på MyBosch nu,
og få gratis fordele:
[bosch-home.com/
welcome](https://bosch-home.com/welcome)



Tørretumbler

WTX8HKL9SN

da Brugs- og opstillingsvejledning

Din nye tørretumbler

Du har valgt en tørretumbler af mærket Bosch.

Brug et par minutter på at læse denne tekst, så du kan lære alle fordelene ved din tørretumbler at kende.

Alle tørretumblere, der leveres fra vores fabrik, bliver grundigt kontrolleret for fejl og mangler, så vi kan være sikre på, at de lever op til de høje kvalitetskrav, som mærket Bosch står for.

Der findes flere oplysninger om vores produkter, tilbehør, reservedele og service på vores hjemmeside www.bosch-home.com eller ved henvendelse til vores kundeservicecentre.

Hvis betjenings- og opstillingsvejledningen beskriver forskellige modeller, henvises til forskellene på de pågældende steder.



Tag først tørretumbleren i brug, når du har læst denne betjenings- og opstillingsvejledning igennem!

Generelt om symboler, signalord, tips og procedurer

Advarsel!

Kombination af dette symbol og signalord advarer om en potentielt farlig situation. Tilsidesættelse af denne anvisning kan medføre tilskadekomst og død.

Pas på!

Dette signalord advarer om en potentielt farlig situation. Tilsidesættelse af denne anvisning kan medføre materielle skader og/eller miljøskader.

Anvisning / tip

Anvisninger om optimal brug af maskinen / andre nyttige oplysninger.

1. 2. 3. / a) b) c)

Handlingsrækkefølger angives med tal eller bogstaver.

■ / -

Oprensninger vises med en firkant-bullet eller med en skråstreg.

Indholdsfortegnelse

 Anvendelse iht. formål	4	Programslut.	29
 Sikkerhedsanvisninger	5	Tag vasketøjet ud, og sluk for apparatet	29
Børn/personer/kæledyr	5	Tømning af kondensvandbeholder .	30
Installation.	6	 Indstilling af apparat	31
Funktion	8	Børnesikring	31
Rengøring/vedligeholdelse.	11	Advarselssignal	31
 Sparetips	12	Grundindstillinger	31
 Opstilling og tilslutning af apparat	13	 Home Connect	32
Leveringsomfang	13	Åbne Home Connect menu.	33
Opstilling af apparatet.	13	Forbinde apparat med hjemmenetværk og Home Connect app	33
Tilslutning af apparat	15	Aktivere/deaktivere Wi-Fi.	35
Inden den første ibrugtagning.	16	Nulstille netværksindstillinger	36
Ekstra tilbehør.	16	Software Update	36
 Kort vejledning	17	Energistyring	37
 Lær apparatet at kende	18	Intelligent programanbefaling	38
Oversigtsbillede	18	Fjerndiagnose	39
Betjeningspanel	19	Oplysninger om datasikkerhed	39
 Display	20	Overensstemmelseserklæring	40
 Programoversigt	22	 Antikrøl-funktion	40
 Indstillinger	24	Fyld vandbeholder.	40
 Vasketøj	26	Programmer til glatning af folder. . .	41
Forberede vasketøj.	26	Rens filter i vandbeholder	42
Sortering af vasketøj.	26	 Afledning af kondensvand . . .	43
 Betjening af apparatet	27	 Rengøring og vedligeholdelse	45
Læg vasketøjet i apparatet, og tænd for det.	27	Rengøring af apparatet	45
Indstilling af program	28	Rengøre bundenhed	46
Start af program	28	Rensning af fugtføler	49
Programforløb.	28	Rengøring af filter i kondensvandbeholder.	49
Ændre program eller efterfylde vasketøj	29	 Funktion til rengøring	50
Afbyrde program.	29	Klærgøre apparat til rengøring	51
		Udføre normal rengøring	52
		Udføre intensiv rengøring af apparat	53

	Hjælpeoplysninger	57
	Transport af apparatet	60
	Forbrugsværdier	61
	Tabel over forbrugsværdier	61
	Mest effektive program til tekstiler af bomuld	61
	Tekniske data	62
	Bortskaffelse	62
	Kundeservice	63

Anvendelse iht. formål

- Apparatet er kun beregnet til privat husholdningsbrug.
- Apparatet må ikke opstilles eller anvendes på steder med frostfare og/eller med uendørs forhold. Apparatet kan blive beskadiget, hvis restvand inde i apparatet fryser til is. Hvis slangerne fryser, kan de knække/springe.
- Denne maskine må kun bruges i husholdninger til tørring og opfriskning af vasketøj, som er blevet vasket i vand, og som tåler tørring i tørretumbler (se plejemærkerne på tøjet). Enhver anden anvendelse er ikke godkendt i henhold til maskinens formål og er ikke tilladt.
- Dette apparat er beregnet til brug op til en højde på maksimalt 4000 meter over havets overflade.

Inden apparatet tages i brug:

Kontroller apparatet for synlige skader. Tag ikke apparatet i brug, hvis det er beskadiget. Kontakt leverandøren eller kundeservice i tilfælde af problemer.

Læs og følg anvisningerne i brugs- og installationsvejledningen og alle andre dokumenter, som følger med apparatet.

Opbevar dokumentationen til senere brug eller til efterfølgende ejere af apparatet.

Sikkerhedsanvisninger

Følgende sikkerhedsanvisninger og advarsler har som formål at beskytte brugeren mod tilskadekomst og at forhindre materielle skader på omgivelserne.

Det er derudover vigtigt at tage de nødvendige forholdsregler og udvise den nødvendige omhu ved installation, vedligeholdelse, rengøring og betjening af apparatet.

Børn/personer/kæledyr

Advarsel Livsfare!

Børn og personer, som ikke er i stand til at vurdere de risici, der er forbundet med brugen af apparatet, kan komme til skade eller komme i livsfarlige situationer. Vær derfor opmærksom på følgende:

- Apparatet må bruges af børn over 8 år og af personer med reducerede fysiske, sensoriske eller mentale evner eller af personer med manglende erfaring eller viden, hvis de er under opsyn eller er blevet instrueret om sikker brug af apparatet af og har forstået den potentielle risiko, som brugen af apparatet indebærer.

- Børn må ikke lege med apparatet.
- Børn må ikke rengøre eller vedligeholde apparatet uden at være under opsyn.
- Hold børn under 3 år og kæledyr borte fra apparatet.
- Lad ikke apparatet være uden opsyn, når der er børn eller personer i nærheden, som ikke er i stand til at vurdere risikoen.

Advarsel Livsfare!

Børn kan låse sig inde i apparatet og derved komme i en livsfarlig situation.

- Opstil ikke apparatet bag en dør, fordi dette kan spærre for apparatets luge eller forhindre, at den kan åbnes helt.
- Gør følgende, når apparatets skal kasseres: Træk netstikket ud af kontakten, **inden** nedledningen klippes over, og ødelæg derefter låsen i apparatets luge.

Advarsel Fare for kvælning!

Børn kan blive fanget i emballage/plastfolie eller emballagedele, hvis de får lov til at lege med dem, eller de kan trække dem over hovedet og blive kvalt. Hold emballage, plastfolie og emballagedele udenfor børns rækkevidde.

Advarsel

Fare for forgiftning!

Vaskemidler og plejeprodukter kan forårsage forgiftning, hvis de indtages.

Søg læge, hvis sådanne midler ved et uheld indtages. Opbevar vaskemidler og plejeprodukter utilgængeligt for børn.

Advarsel

Irritation af øjne/hud!

Vaskemidler og plejeprodukter kan forårsage irritation, hvis de kommer i kontakt med øjne/hud.

Skyl øjne/hud grundigt i tilfælde af kontakt med vaskemidler og plejeprodukter. Opbevar vaskemidler og plejeprodukter utilgængeligt for børn.

Installation

Advarsel

Fare for elektrisk stød/brand/materiel skade/beskadigelse af apparatet!

Det kan medføre farlige situationer, hvis apparatet ikke bliver installeret korrekt. Overhold følgende anvisninger:

- Netspændingen i stikkontakten skal svare til den mærkespænding, som er angivet på apparatet (typeskiltet). Tilslutningseffekten og den krævede sikringsstørrelse er angivet på typeskiltet.

- Apparatets strømforsyning må ikke føres gennem en ekstern tænd/sluk-anordning, som f.eks. en Timer, og det må ikke tilsluttes til en strømkreds, hvor strømforsyningen jævnligt afbrydes.
- Netstikket og sikkerhedsstikkontakten skal passe sammen, og jordforbindelsen skal være korrekt installeret.
- Installationen skal have et tilstrækkeligt stort ledningstværsnit.
- Der skal altid være fri adgang til netstikket. Hvis dette ikke er muligt, skal der for at opfylde de relevante sikkerhedsforskrifter indbygges en afbryder (alpolet afbryder) i den permanente installation i overensstemmelse med lovgivningen for elektriske installationer.
- Hvis der bruges en fejlstrømsafbryder, skal den være forsynet med følgende mærke: . Kun med dette mærke er det sikret, at fejlstrømsafbryderen opfylder den gældende lovgivning.

⚠ Advarsel**Fare for elektrisk stød/brand/
materiel skade/beskadigelse
af apparatet!**

Ændring eller beskadigelse af apparatets netledning kan medføre elektrisk stød, kortslutning eller brand som følge af overophedning. Netledningen må ikke lægges i løkker, blive klemt eller ændret, og den må ikke komme i kontakt med varmekilder.

⚠ Advarsel**Brandfare/fare for materiel
skade/beskadigelse af
apparatet!**

Anvendelse af forlængerledninger og multistik kan medføre brand på grund af overophedning eller kortslutning.

Tilslut apparatet direkte i en korrekt installeret stikkontakt med jordforbindelse. Brug ikke forlængerledninger, stikdåser med flere udtag eller dobbeltstik.

⚠ Advarsel**Fare for tilskadekomst/
materiel skade/beskadigelse
af apparatet!**

- Apparatet kan vibrere eller bevæge sig under driften med potentiel fare for tilskadekomst eller materielle skader. Placer apparatet på et rent, plant og solidt underlag, og indjuster apparatet til vandret med skruefødderne ved hjælp af et vaterpas.
- Forkert placering (opstilling) af dette apparat ovenpå en vaskemaskine kan medføre tilskadekomst, materiel skade og/eller beskadigelse af apparatet. Hvis dette apparat skal placeres ovenpå en vaskemaskine, skal vaskemaskinen som minimum have samme bredde og dybde, som apparatet, og apparatet skal fikseres med et passende montagesæt. → *Side 16* Apparatet SKAL sikres med dette montagesæt. Det er ikke tilladt at opstille apparatet ovenpå et andet apparat på nogen anden måde.

- Hvis apparatet transporteres eller løftes i dele, der stikker ud (f.eks. apparatets luge), kan de knække af og derved forårsage tilskadekomst. Brug ikke dele, der stikker ud fra apparatet, til at transportere eller løfte det med.

Advarsel

Fare for tilskadekomst!

- Apparatet er meget tungt. Der er fare for tilskadekomst, når det løftes. Løft ikke apparatet alene.
- Apparatet har skarpe kanter, som kan forårsage snitsår i hænderne. Hold ikke på de skarpe kanter, når apparatet løftes. Brug beskyttelseshandsker, når det løftes.
- Der er fare for snubling og tilskadekomst, hvis apparatets slanger og netledning ikke forlægges korrekt. Læg slanger og ledninger, så der ikke er fare for snubling.

Funktion

Advarsel

Eksplodingsfare/brandfare!

Vasketøj, som har været i kontakt med opløsningsmidler, olie, voks, voksfjerner, fedt eller pletfjerner, kan antændes, når det tørres i maskinen eller endda få apparatet til at eksplodere. Vær derfor opmærksom på følgende:

- Skyl vasketøjet grundigt i varmt vand og sæbe, inden det tørres i maskinen.
- Tøjet skal være vasket, inden det tørres i apparatet.
- Vasketøj, der er blevet rensset med industrielle kemikalier, må ikke tørres i apparatet.

Advarsel

Eksplodingsfare/brandfare!

- Ansamlinger af materialerester i fnugfiltret kan antændes under tørringen eller endda medføre, at apparatet begynder at brænde eller eksploderer. Rens fnugfiltret regelmæssigt.
- Bestemte genstande kan antændes under tørringen eller endda medføre, at apparatet begynder at brænde eller eksploderer. Fjern lightere og tændstikker fra lommerne i tøjet.

- Kulstøv eller mel i luften omkring apparatet kan medføre en eksplosion. Sørg for, at området omkring apparatet er rent, når det er i drift.

Advarsel

Brandfare/fare for materiel skade/beskadigelse af apparatet!

Apparatet indeholder R290, et kølemiddel, som er miljøvenligt men brændbart.

Sørg for, at der ikke er åben ild eller antændelseskilder i nærheden af apparatet.



Advarsel

Brandfare/fare for materiel skade/beskadigelse af apparatet!

Hvis programmet afbrydes, inden tørreprocessen er afsluttet, forhindres vasketøjet i at køle tilstrækkeligt ned, hvad der kan medføre, at vasketøjet antændes, eller at der sker materiel skade eller beskadigelse af apparatet.

- Under den sidste del af tørreprocessen bliver vasketøjet i tromlen ikke opvarmet (afkølingsproces). Dette sikrer, at tøjet forbliver på en temperatur, hvor det ikke tager skade.

- Sluk ikke for apparatet, før tørreprocessen er helt afsluttet, med mindre alt vasketøjet tages ud af tromlen med det samme og spredes ud (for at lade varme undslippe).

Advarsel

Fare for forgiftning/materiel skade!

Kondensvandet er ikke drikkevand og kan være forurenede med fnug fra tøjet. Forurenede kondensvand kan være sundhedsskadeligt og kan forårsage materielle skader.

Må ikke drikkes eller genanvendes.

Advarsel

Fare for forgiftning!

Rengøringsmidler, som indeholder opløsningsmidler, som f.eks. rensesæbe, kan afgive giftige dampe. Brug ikke rengøringsmidler, der indeholder opløsningsmidler.

Advarsel

Fare for tilskadekomst!

- Hvis man støtter sig til/sidder på den åbne luge, kan apparatet vælte, hvilket kan medføre tilskadekomst. Brug ikke den åbne luge som støtte.
- Apparatets topplade kan knække, hvis personer står på den, hvilket kan medføre tilskadekomst. Stå ikke ovenpå apparatet.
- Der er fare for håndskader, hvis hænderne stikkes ind i tromlen, mens den stadig drejer rundt. Vent, til tromlen ikke længere drejer.

Pas på!

Fare for materiel skade/ beskadigelse af apparatet

- Hvis der lægges mere vasketøj i apparatet end den maksimalt tilladte fyldningsmængde, fungerer apparatet eventuelt ikke korrekt, eller der kan opstå materiel skade eller beskadigelse af apparatet. Overskrid ikke den maksimale fyldningsmængde for tørt vasketøj. Sørg for at overholde de maksimale tøj mængder, som er angivet for hvert program.

- Apparatet kan blive beskadiget, hvis det anvendes uden en fnugfanger (f.eks. uden fnugfilter eller fnugbeholder afhængigt af det pågældende apparat), eller hvis fnugfangeren ikke er komplet eller er defekt. Brug ikke apparatet uden fnugfanger, eller hvis fnugfangeren ikke komplet eller er defekt.
- Lette genstande, som hår og fnug, kan blive suget ind i apparatets luftindtag under driften. Sørg for, at lette genstande ikke kommer tæt på apparatet.
- Skum og skumgummi kan blive deformeret eller smelte, hvis de tørres i apparatet. Tør ikke vasketøj, som indeholder skum eller skumgummi i apparatet.
- Anvendelse af en forkert mængde vaskemiddel eller rengøringsmiddel kan medføre materiel skade eller beskadigelse af apparatet. Følg producentens anvisninger ved anvendelse af vaskemidler, plejeprodukter og rengøringsmidler.

- Hvis apparatet bliver overophedet, kan det eventuelt ikke fungere korrekt, eller der kan ske materiel skade eller beskadigelse af apparatet. Sørg for, at apparatets luftindtag aldrig bliver blokeret under driften, og at området omkring apparatet er tilstrækkeligt ventileret.
- Reparationer og andre former for arbejde på apparatet må kun udføres af kundeservice eller af en elektriker. Det samme gælder for en eventuel udskiftning af netledningen.
- Der kan bestilles en netledning som reservedel hos kundeservice.

Rengøring/vedligeholdelse

Advarsel **Livsfare!**

Apparatet drives med elektricitet. Der fare for elektrisk stød ved kontakt med strømførende komponenter. Vær derfor opmærksom på følgende:

- Sluk for apparatet. Afbryd strømtilførslen til apparatet (træk netstikket ud).
- Rør aldrig ved netstikket med våde hænder.
- Hold i selve stikket, når netstikket tages ud af kontakten, og træk aldrig i netledningen, fordi dette kan beskadige den.
- Der må ikke foretages tekniske ændringer af apparatet eller dets funktioner.

Advarsel **Fare for forgiftning!**

Rengøringsmidler, som indeholder opløsningsmidler, som f.eks. rensesæbe, kan afgive giftige dampe. Brug ikke rengøringsmidler, der indeholder opløsningsmidler.

Advarsel **Fare for elektrisk stød/materiel skade/beskadigelse af apparatet!**

Det kan medføre en kortslutning, hvis der trænger fugtighed ind i apparatet. Apparatet må ikke rengøres med trykvand, damprensere, slange eller tryksprøjte.

Advarsel

Fare for tilskadekomst/ materiel skade/beskadigelse af apparatet!

Anvendelse af reservedele og tilbehør af andre fabrikater er farligt og kan medføre materiel skade eller beskadigelse af apparatet.

Anvend af sikkerhedsmæssige grunde kun originale reservedele og originalt tilbehør.

Pas på!

Fare for materiel skade/ beskadigelse af apparatet

Rensemidler og midler til forbehandling af vasketøj (f.eks. pletfjerner, forbehandlingsspray osv.) kan forårsage skader, hvis de kommer i kontakt med apparatets overflader. Vær derfor opmærksom på følgende:

- Lad ikke sådanne midler komme i kontakt med apparatets overflader.
- Apparatet må kun rengøres med vand og en blød fugtig klud.
- Fjern altid dråber eller rester af vaskemiddel med det samme.

Sparetips

- Centrifuger vasketøjet inden tørringen. Mere tørt vasketøj reducerer programvarigheden og sænker energiforbruget.
- Fyld apparatet med den maksimale tøjmenge for programmet.

Bemærk: Overskridelse af den maksimale tøjmenge forlænger programvarigheden og forøger energiforbruget.

- Anvend apparatet i et godt ventileret rum, og sørg for, at apparatets luftindtag er utildækket, så luftudskiftningen ikke hindres.
- Fjern fnuggene inde i apparatet med regelmæssige mellemrum. Et fyldt fnugfilter forlænger programvarigheden og forøger energiforbruget.
- Hvis apparatet ikke betjenes i længere tid inden programstart eller efter programslut, skifter det automatisk over til energisparetilstand. Display og indikatorlamper slukkes efter nogle minutter, og  (Start/Pause) blinker. Energisparetilstanden afsluttes, når apparatet betjenes, f.eks. hvis lugen åbnes eller lukkes.
- Hvis apparatet ikke betjenes i længere tid i energisparetilstand, bliver det automatisk slukket.

Bemærk: Når Wi-Fi er aktiveret, slukkes apparatet ikke automatisk.

Opstilling og tilslutning af apparat

Leveringsomfang

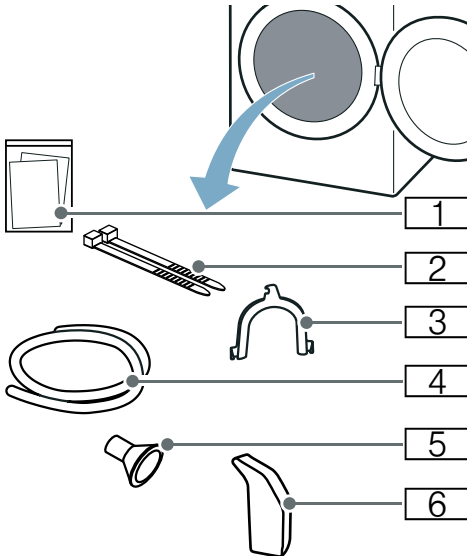

- 1 Medfølgende dokumentation (f.eks. brugs- og opstillingsvejledning)
- 2 Befæstigelsesmateriale
- 3 Rørbøjning til fiksering af afløbsslangen
- 4 Afløbsslange
- 5 Tilslutningsadapter
- 6 Vandkande

1. Fjern alt emballagemateriale og alle beskyttelsesafdækninger fra apparatet.
 2. Åbn lugen.
 3. Tag alt tilbehøret ud af tromlen.
- Nu kan apparatet opstilles og tilsluttes.

Pas på! Materielle skader og skader på apparatet

Genstande inde i tromlen, som ikke hører med til apparatets drift, kan medføre materielle skader og skader på apparatet.

Fjern sådanne genstande samt alt tilbehør fra tromlen.

Opstilling af apparatet

Advarsel **Livsfare!**

Børn kan låse sig inde i apparatet og derved komme i en livsfarlig situation.

- Opstil ikke apparatet bag en dør, fordi dette kan spærre for apparatets luge eller forhindre, at den kan åbnes helt.
- Gør følgende, når apparatets skal kasseres: Træk netstikket ud af kontakten, **inden** nedledningen klippes over, og ødelæg derefter låsen i apparatets luge.

Advarsel **Eksplodingsfare/brandfare!**

Kulstøv eller mel i luften omkring apparatet kan medføre en eksplosion. Sørg for, at området omkring apparatet er rent, når det er i drift.

Advarsel **Brandfare/fare for materiel skade/ beskadigelse af apparatet!**

Apparatet indeholder R290, et kølemiddel, som er miljøvenligt men brændbart.

Sørg for, at der ikke er åben ild eller antændelseskilder i nærheden af apparatet.



⚠ Advarsel

Fare for tilskadekomst/materiel skade/ beskadigelse af apparatet!

- Apparatet kan vibrere eller bevæge sig under driften med potentiel fare for tilskadekomst eller materielle skader.

Placer apparatet på et rent, plant og solidt underlag, og indjuster apparatet til vandret med skruefødderne ved hjælp af et vaterpas.

- Forkert placering (opstilling) af dette apparat ovenpå en vaskemaskine kan medføre tilskadekomst, materiel skade og/eller beskadigelse af apparatet.

Hvis dette apparat skal placeres ovenpå en vaskemaskine, skal vaskemaskinen som minimum have samme bredde og dybde, som apparatet, og apparatet skal fikseres med et passende montagesæt.

→ Side 16

Apparatet SKAL sikres med dette montagesæt. Det er ikke tilladt at opstille apparatet ovenpå et andet apparat på nogen anden måde.

- Hvis apparatet transporteres eller løftes i dele, der stikker ud (f.eks. apparatets luge), kan de knække af og derved forårsage tilskadekomst. Brug ikke dele, der stikker ud fra apparatet, til at transportere eller løfte det med.

⚠ Advarsel

Fare for tilskadekomst!

- Apparatet er meget tungt. Der er fare for tilskadekomst, når det løftes. Løft ikke apparatet alene.
- Apparatet har skarpe kanter, som kan forårsage snitsår i hænderne. Hold ikke på de skarpe kanter, når apparatet løftes. Brug beskyttelseshandsker, når det løftes.

Pas på!

Fare for materiel skade/beskadigelse af apparatet

Hvis apparatet bliver overophedet, kan det eventuelt ikke fungere korrekt, eller der kan ske materiel skade eller beskadigelse af apparatet.

Sørg for, at apparatets luftindtag aldrig bliver blokeret under driften, og at området omkring apparatet er tilstrækkeligt ventileret.

Pas på!

Materielle skader og skader på apparatet

Der er blevet udført en funktionstest af apparatet, inden det forlod fabrikken, og det kan derfor indeholde restvand. Dette restvand kan løbe ud, hvis apparatet vippes mere end 40°.

Opstil apparatet på følgende måde:

1. Opstil apparatet på et rent, plant og fast underlag.
2. Kontroller, at apparatet er indjusteret til vandret med et vaterpas.

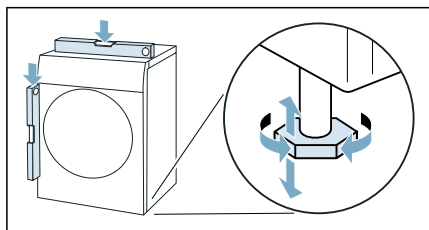

3. Indjuster eventuelt apparatet ved at dreje på apparatets fødder. Nu kan apparatet tilsluttes.

Anvisninger

- Alle apparatets fødder skal stå fast på underlaget.
- Hvis apparatet er forkert indjusteret, kan der opstå støj og vibrationer og ucentreret tromlebevægelse, og der kan løbe restvand ud af apparatet.

Tilslutning af apparat

Advarsel

Fare for elektrisk stød/brand/materiel skade/beskadigelse af apparatet!

Det kan medføre farlige situationer, hvis apparatet ikke bliver installeret korrekt. Overhold følgende anvisninger:

- Netspændingen i stikkontakten skal svare til den mærkespænding, som er angivet på apparatet (typeskiltet). Tilslutningseffekten og den krævede sikringsstørrelse er angivet på typeskiltet.
- Apparatets strømforsyning må ikke føres gennem en ekstern tænd/sluk-anordning, som f.eks. en Timer, og det må ikke tilsluttes til en strømkreds, hvor strømforsyningen jævnlgt afbrydes.
- Netstikket og sikkerhedsstikkontakten skal passe sammen, og jordforbindelsen skal være korrekt installeret.
- Installationen skal have et tilstrækkeligt stort ledningstværsnit.
- Der skal altid være fri adgang til netstikket. Hvis dette ikke er muligt, skal der for at opfylde de relevante sikkerhedsforskrifter indbygges en afbryder (alpolet afbryder) i den permanente installation i overensstemmelse med lovgivningen for elektriske installationer.
- Hvis der bruges en fejlstrømsafbryder, skal den være forsynet med følgende mærke:
 Kun med dette mærke er det sikret, at fejlstrømsafbryderen opfylder den gældende lovgivning.

Advarsel

Fare for elektrisk stød/brand/materiel skade/beskadigelse af apparatet!

Ændring eller beskadigelse af apparatets netledning kan medføre elektrisk stød, kortslutning eller brand som følge af overophedning. Netledningen må ikke lægges i løkker, blive klemt eller ændret, og den må ikke komme i kontakt med varmekilder.

Advarsel

Brandfare/fare for materiel skade/beskadigelse af apparatet!

Anvendelse af forlængerledninger og multistik kan medføre brand på grund af overophedning eller kortslutning. Tilslut apparatet direkte i en korrekt installeret stikkontakt med jordforbindelse. Brug ikke forlængerledninger, stikdåser med flere udtag eller dobbeltstik.

Advarsel

Fare for tilskadekomst!

Der er fare for snubling og tilskadekomst, hvis apparatets slanger og netledning ikke forlægges korrekt. Læg slanger og ledninger, så der ikke er fare for snubling.

Tilslut apparatet på følgende måde:

1. Tilslut afløbsslangen. → Side 43

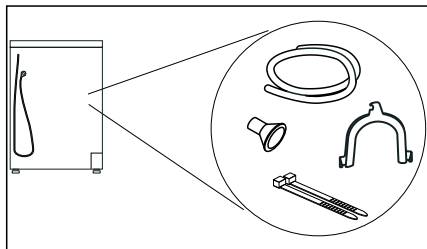

2. Stik apparatets netstik i en passende stikkontakt.
3. Kontroller, at netstikket er fast placeret i stikkontakten. Apparatet er nu klar til drift.

Pas på!

Materielle skader og skader på apparatet

Apparatet indeholder kølemiddel og kan blive beskadiget, hvis det sættes i drift umiddelbart efter transporten. Lad apparatet stå i ro i to timer, inden det tages i brug.

Bemærk: Lad i tvivlstilfælde en kvalificeret fagmand opstille apparatet.

Inden den første ibrugtagning

Inden apparatet tages i brug:

Kontroller apparatet for synlige skader. Tag ikke apparatet i brug, hvis det er beskadiget. Kontakt leverandøren eller kundeservice i tilfælde af problemer.

Bemærk: Efter korrekt opstilling og tilslutning er apparatet klar til drift. Det er ikke nødvendigt at foretage sig mere.

Ekstra tilbehør

Det ekstra tilbehør kan bestilles* hos kundeservice:



- **Uldkurv:**
Uldkurven bruges til enkeltvis tørring og luftning af uldtekstiler, sportssko eller tøjdyr.
– Bestillingsnr.: **WMZ20600.**
- **Repos:**
Lettere ilægning / udtagning af vasketøj ved opstilling af tørretumbleren på en forhøjning. Vasketøjet kan transporteres med vasketøjskurven, som er integreret i platformen.
– Bestillingsnr.: **WMZ20500.**
- **Montagesæt til vaskesøjle:**
Tørretumbleren kan opstilles pladsbesparende på en egnet vaskemaskine af samme dybde og bredde.
Tørretumbleren må udelukkende fastgøres til vaskemaskinen med dette montagesæt.
– Bestillingsnr. med udtrækkelig bordplade: **WTZ27400**
– Bestillingsnr. uden udtrækkelig bordplade: **WTZ27410.**
- **Tilslutningssæt:**
Kondensvandet fra apparatet kan afledes gennem en afløbsslange til spildevandssystemet. I så fald er det ikke nødvendigt at tømme kondensvandsbeholderen under tørringen samt efter hver tørring.
– Bestillingsnr.: **WTZ1110**

* afhængigt af apparatets udstyr

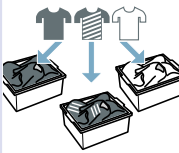
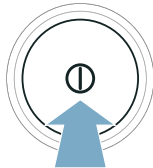

Kort vejledning

Bemærk: Apparatet skal opstilles og tilsluttes korrekt. → Side 13

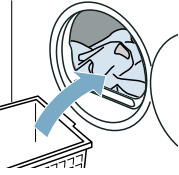
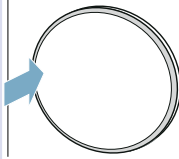
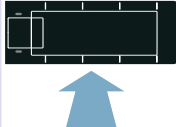
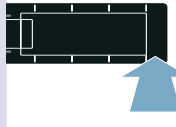
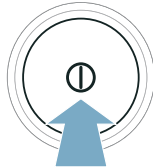
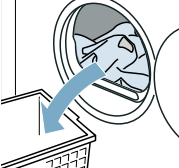
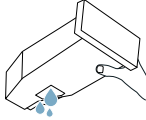
1	<p>Inden programstart:</p>	 <p>Sorter vasketøjet.</p>	 <p>Tænd for apparatet.</p>	 <p>Vælg program.</p>
2	 <p>Luk lugen op, og læg vasketøjet ind.</p>	 <p>Luk lugen.</p>	 <p>Om ønsket: Vælg andre programindstillinger.</p>	 <p>Start programmet.</p>
3	<p>Efter afslutning af programmet:</p>	 <p>Sluk for apparatet.</p>	 <p>Luk lugen op, og tag vasketøjet ud.</p>	 <p>Tøm kondensvandbeholderen.</p>

Lær apparatet at kende

Oversigtsbillede

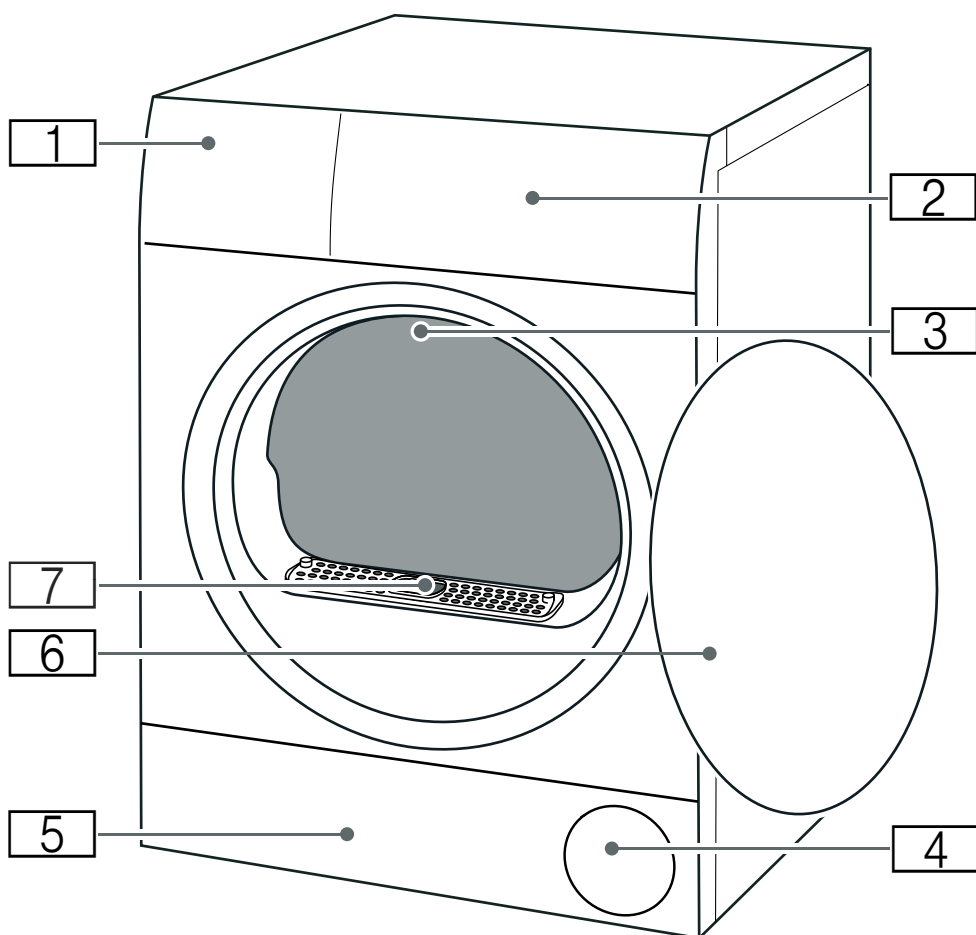

- 1** Kondensvandbeholder → Side 30
- 2** Betjeningspanel
- 3** Indvendig belysning i tromlen (afhængigt af apparatets udstyr)
- 4** Luftindtag
- 5** Serviceklap i bundenhed → Side 46
- 6** Luge
- 7** Luftkanal-afdækning (må ikke fjernes)

Betjeningspanel

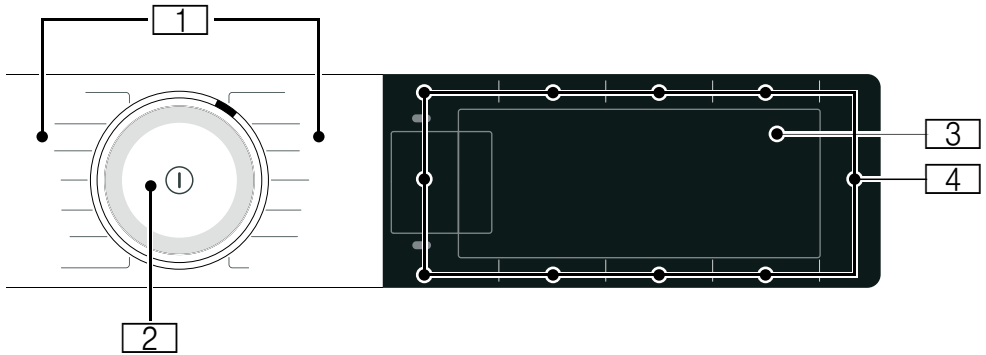

1

Programmer

2

Programvælger

- Drej: Indstille program
- Tryk: Tænde/slukke apparat

3

Display

Visning af indstillinger og oplysninger

4







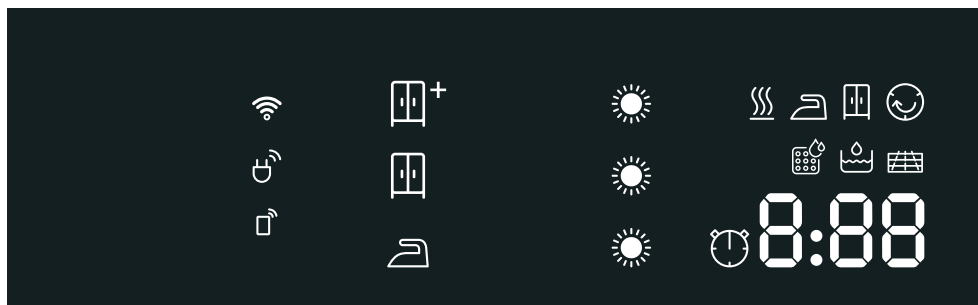

Taster

til programindstillinger og ekstra funktioner/indstilling af apparatet

Display





Indikator	Beskrivelse	Oplysninger
	Programstatus:	lyser: statusvisning
	Anti-krøl	
	Tørring	
	Strygetørt	
	Skabstørt	
	Antikrøl funktion	
	Pause	
<i>End</i>	Programslut	
	Tørringsgrad	Tørringsgrad Skabstørt plus aktiviseret
		Tørringsgrad Skabstørt aktiviseret
		Tørringsgrad Strygetørt aktiviseret
	Tørringsgrad	Tørringsgrad for et tørringsresultat aktiviseret
f.eks. 1:27	Programvarighed	Forventet programvarighed i timer og minutter.
3h	Programslut	Udskydelse af program i antal timer, når Færdig-om tid er aktiveret.
	Tidsprogram	Tidsprogram aktiveret
	Wi-Fi	<ul style="list-style-type: none"> fra: Wi-Fi er deaktiveret, og apparatet er ikke forbundet med hjemmenetværket. blinker: Apparatet forsøger at oprette en forbindelse til hjemmenetværket. lyser: Wi-Fi er aktiveret, og apparatet er forbundet med hjemmenetværket.

















	Fjernstart	lyser: Fjernstart-funktion er aktiveret. → <i>Side 24</i>
	Energistyring	lyser: Apparatet er forbundet med Smart Energy Systemet (energistyringen), (ikke tilgængelig i alle lande)
	Tøm kondensvandbeholder → <i>Side 30</i>	<ul style="list-style-type: none"> ■ Tøm kondensvandbeholderen, og sæt den ind igen. → <i>Side 30</i> Tryk derefter på ▷00 (Start/Pause). ■ Rengør filter i kondensvandbeholder. ■ Når den valgfri option afløbsslange* er installeret, skal det kontrolleres, at afløbsslangen: <ul style="list-style-type: none"> - er korrekt tilsluttet. → <i>Side 43</i> - er ført uden knæk. - ikke er blokeret eller tilstoppet, f.eks. af aflejringer. ■ Udfør den intensive rengøring af apparatet. ■ Kontroller, om der er fremmedlegemer i bundenheden. Luk serviceklappen op, og fjern fremmedlegemer.
	Bundenhed	Rengør bundenhed → <i>Side 46</i>
	Automatisk skylning af varmeveksler	Varmeveksleren bliver rensset automatisk. Træk ikke kondensvandbeholderen ud, og afbryd ikke programmet, mens proceduren er i gang.
	Vandbeholder	Fyld koldt drikkevand i vandbeholderen til antitræk-funktionen. → <i>Side 40</i> Tryk på ▷00 (Start/Pause).
	Funktion til normal rengøring	Ingen fejl. Efter en vis driftstid anbefaler apparatet automatisk, at funktionen til normal rengøring udføres. Udfør den normale rengøringsfunktion. → <i>Side 52</i>
	CoolDown	<p>Ved tørring kan der opstå høje temperaturer. For at undgå skader på vasketøjet sænker CoolDown-processen temperaturen, når:</p> <ul style="list-style-type: none"> ■ programmet sættes på pause ■ programmet afbrydes ■ apparatet slukkes via app'en <p>CoolDown bliver først startet 30 sekunder efter, at programmet er sat på pause, afbrudt, eller apparatet er slukket via app'en. Apparatet kan stadigvæk betjenes under CoolDown-processen.</p> <p>Anvisninger</p> <ul style="list-style-type: none"> ■ I pausetilstand fortsætter tromlen også med at rotere under CoolDown-processen. ■ Undlad at ændre programmet under CoolDown-processen. ■ Temperaturreguleringen kan vare i op til 10 minutter.









Programoversigt

Program	Maks. tøjmængde
<p>Programnavn Kort forklaring af programmet hhv. forklaring af, hvilke tekstiler det er egnet til.</p>	<p>Maksimal tøjmængde beregnet efter tøjets vægt i tør tilstand</p>
<p>Bomuld Slidstærke tekstiler, kogefaste tekstiler af bomuld eller hør.</p>	<p>9 kg</p>
<p>Strygelet Tekstiler af syntetiske eller blandede fibre.</p>	<p>3,5 kg</p>
<p>Mix Blandede tekstiler af bomuld og syntetiske fibre.</p>	<p>3 kg</p>
<p>Finvask Sarte, vaskbare tekstiler af f.eks. satin, syntetiske eller blandede fibre.</p>	<p>2 kg</p>
<p>Uldfinish Maskinvaskbare tekstiler af uld eller med indhold af uld.</p> <p>Anvisninger</p> <ul style="list-style-type: none"> ■ Tekstilerne bliver blødere, men ikke tørret. ■ Tag tekstilerne ud, når programmet er slut, og lad dem tørre. 	<p>0,5 kg</p>
<p>Tidsprogram varmt Tidsprogram til alle tekstiltyper undtagen silke. Velegnet til for-tørret eller let fugtigt vasketøj eller til eftertørring af tykke tekstiler med flere lag.</p> <p>Anvisninger</p> <ul style="list-style-type: none"> ■ Tør udelukkende uld, sportssko og tøjdyr med uldkurven. ■ I tidsprogrammet bliver restfugtigheden i vasketøjet ikke registreret automatisk. Gentag programmet, og forlæng evt. programvarigheden, hvis vasketøjet stadig er for fugtigt efter tørringen. 	<p>3 kg maks. tøjmængde for uld/tøjdyr i kurven: 1 kurvfyldning maks. mængde for tørring af sko i kurven: 1 par</p>
<p>Smart Dry  Efter at vasketøjet er vasket i vaskemaskinen, foreslår tørretumbleren et passende program til tørring af tøjet. Flere oplysninger: → Side 39</p> <p>Anvisninger</p> <ul style="list-style-type: none"> ■ Vaskemaskinen skal have Home Connect-funktionalitet. ■ Vaskemaskinen og tørretumbleren skal være forbundet med hjemmenetværket og være registreret i Home Connect app. 	<p>afhængigt af det anbefalede program</p>

<p>Business </p> <p>Tidsprogram til glatning af af folder og luftbaseret lugt (f.eks. tobaksrøg). Velegnet til tørt tøj, som kun har været brugt ganske kort, f.eks. habitter, jakker og bukser, som skal kemisk renses, og som ikke må vaskes i vaskemaskine. Flere oplysninger: → <i>Side 40</i></p> <p>Anvisninger</p> <ul style="list-style-type: none"> ■ Tøjet bliver ikke tørret eller renses. ■ Programmet egner sig ikke til tynde, lette sommerjakkesæt. ■ Tag tøjet ud med det samme, når programmet er slut, for at undgå krølning. 	<p>1 Jakkesæt/spadseredragt (1 jakke og 1 par bukser/nederdel)</p>
<p>5 Skjorter </p> <p>Tidsprogram til glatning af af folder og luftbaseret lugt (f.eks. tobaksrøg). Eget til tørre skjorter og bluser, som kun har været brugt ganske kort. Flere oplysninger: → <i>Side 40</i></p> <p>Anvisninger</p> <ul style="list-style-type: none"> ■ Tøjet bliver ikke tørret eller renses. ■ Tag tøjet ud med det samme, når programmet er slut, for at undgå krølning. 	<p>2-5 skjorter</p>
<p>1 Skjorte </p> <p>Tidsprogram til glatning af af folder og luftbaseret lugt (f.eks. tobaksrøg). Eget til tørre skjorter og bluser, som kun har været brugt ganske kort. Flere oplysninger: → <i>Side 40</i></p> <p>Anvisninger</p> <ul style="list-style-type: none"> ■ Tøjet bliver ikke tørret eller renses. ■ Tag tøjet ud med det samme, når programmet er slut, for at undgå krølning. 	<p>1 skjorte eller 1 bluse</p>
<p>Skjorter</p> <p>Skjorter/bluser af bomuld, hør, syntetiske eller blandede fibre.</p> <p>Bemærk: Efter tørringen skal vasketøjet stryges eller hænges op. Så fordeles restfugtigheden jævnt.</p>	<p>1,5 kg</p>
<p>Håndklæder</p> <p>Slidstærke håndklæder og badekåber af bomuld.</p>	<p>6 kg</p>
<p>Hurtig 40'</p> <p>Blandet vasketøj af syntetiske fibre og let bomuld.</p>	<p>1 kg</p>
<p>AllergyPlus</p> <p>Slidstærke tekstiler.</p> <p>Bemærk: Programmet opnår højere temperatur. Særligt velegnet ved forøgede hygiejnekrav.</p>	<p>4 kg</p>

P+ indstillinger

Programindstilling	Funktion
	<p>Bemærk: Visse indstillinger kan ikke aktiveres i alle programmer. De aktiverede indstillinger vises på tasterne eller bliver fremhævet i displayet. Aktiverede indstillinger kan ændres eller deaktiveres ved gentagne gange at trykke på de pågældende taster.</p>
 (Fjernstart)	<p>Med  (Fjernstart) kan apparatet aktiveres til fjernstart via Home Connect app, eller Home Connect indstillingerne kan åbnes.</p> <p>Anvisninger</p> <ul style="list-style-type: none"> ■ Vær opmærksom på oplysningerne om de omgivende temperaturer → <i>Side 62</i>. ■ For at aktivere fjernstart skal lugen være lukket, og apparatet skal være forbundet med hjemmenetværket. ■ Af hensyn til sikkerheden bliver fjernstart deaktiveret under følgende forhold: <ul style="list-style-type: none"> ■ hvis lugen åbnes, ■ ved strømsvigt, ■ hvis der trykkes på  (Start/Pause) på apparatet, ■ hvis der trykkes kort på  igen, ■ hvis der trykkes på  for at slukke for apparatet.
 (Tørremål):	<p>Tørringsresultatet fastlægger, hvor fugtigt eller tørt vasketøjet er ved programmets afslutning.</p> <p>Hvis der er indstillet et tørringsresultat, er det stadig gemt for det pågældende program, også når apparatet er blevet slukket. Undtagelse: Ved bomuld bliver indstillingerne ikke gemt.</p>
 Skabstørt plus	Tykke tekstiler med flere lag, som er vanskelige at tørre.
 Skabstørt	Normalt vasketøj med ét lag.
 Strygetørt	Normalt vasketøj med ét lag, som skal være fugtigt efter tørringen, så det kan stryges eller hænges op.
 (Tilpasser tørring)	<p>Hvis vasketøjet er for fugtigt efter tørringen, kan tørringsgraden tilpasses og forøges med trin fra  til   . Dette forlænger programvarigheden ved uændret temperatur.</p> <p>Når tørringsgraden er blevet indstillet for et tørringsresultat, forbliver indstillingen stadig gemt, også når apparatet bliver slukket.</p>
—  + (Klar)	<p>Inden programstart kan programmets afslutning udskydes med — og + op til maksimalt 24 timer.</p> <p>I displayet vises det indstillede antal timer, f.eks. 8h, som tælles ned, indtil programmet begynder. Efter programstart vises programvarigheden.</p> <p>Bemærk: Vær opmærksom på oplysningerne om de omgivende temperaturer → <i>Side 62</i>.</p>
—  + (Klar)	Tørretiden for  tidsprogrammerne kan forlænges i trin på 10 minutter med — og +.
— / +	Indstillingsværdierne kan tilpasses med tasterne — og +.

 60' (Antikrøl 60')	Tromlen bevæger sig med regelmæssige mellemrum efter tørringen for at undgå, at tøjet bliver krøllet. Den automatiske antikrøl-funktion kan aktiveres eller deaktiveres til 60 minutter (med  60' (Antikrøl 60')) eller til 120 minutter (med  120' (Antikrøl 120')).
 120' (Antikrøl 120')	
 (Skånetør)	Reduceret temperatur til sarte tekstiler, som f.eks. polyacryl eller elasthan, kan forlænge tørretiden.
 (Start/Pause)	Til start, pause og afbrydelse af et program.
Indstilling af apparat	Funktion
Der findes en beskrivelse af, hvordan apparatets indstillinger tilpasses, på → <i>Side 31</i>	
 3 sek. (Børnesikring 3 sek.)	Låse panelet mod utilsigtet betjening.
	Med  kan det vælges, om der skal lyde et signal efter programslut. Når indstillingen er valgt, lyser indikatoren i tasten, og lydsignalet er aktiveret.



Vasketøj

Forberede vasketøj



Advarsel **Eksplisionsfare/brandfare!**

Bestemte genstande kan antændes under tørringen eller endda medføre, at apparatet begynder at brænde eller eksploderer.

Fjern lightere og tændstikker fra lommerne i tøjet.

Pas på!

Skader på tromle og tekstiler

Tromlen og tekstilerne kan blive beskadiget under tørringen, hvis der ligger genstande i tøjets lommer. Fjern alle genstande, som f.eks. metaldele fra lommerne i tøjet.

Forbered vasketøjet på følgende måde:

- Bind stofbælter, forklædebånd osv. sammen, anvend evt. en vaskepose.
- Luk lynlåse, hægter, maller og knapper. Knap store stykker vasketøj til, f.eks. betræk.
- Tør altid meget små tekstiler, f.eks. babystrømper, sammen med store stykker vasketøj, f.eks. håndklæder.
- Anvend et tidsprogram til enkelte stykker vasketøj.
- Strikkede tekstiler, som T-shirts og sportstøj kryber ofte ved den første tørring. Anvend et skåneprogram.
- Tør ikke strygelet vasketøj for længe. Det medfører forøget krølning af tøjet.

- Nogle vaske- og plejemidler, f.eks. stivelse eller skyllemidler, indeholder partikler, som kan aflejre sig på fugtføleren. Dette kan forringe følerens funktion og dermed også tørreresultatet.

Anvisninger

- Doser vaske- og plejemidler iht. producentens angivelser ved vask af tøj, der skal tørres i tørretumbler.
- Rens fugtføleren regelmæssigt
→ Side 49.

Sortering af vasketøj

Bemærk: Læg vasketøjsstykkerne enkeltvis ind i apparatet. For at opnå et godt tørringsresultat må vasketøjet ikke være klumpet sammen.

Pas på!

Beskadigelse af tørretumbler eller tekstiler

Tørring af uegnet vasketøj kan beskadige både apparatet og tøjet. Sorter vasketøjet i henhold til angivelserne på plejeetiketterne inden tørringen:

- Tåler tørretumbler
- Tørring ved normal temperatur
- Tørring ved lav temperatur
- Tåler ikke tørring i tørretumbler

Vær opmærksom på følgende ved sorteringen af vasketøjet til tørring:

- For at opnå en ensartet tørring skal vasketøjet være af samme stoftype og struktur.
Hvis tynde tekstiler tørres sammen med tykke tekstiler eller tekstiler med flere lag stof, bliver de tørret uensartet.
- Følg tekstilbeskrivelserne for tørreprogrammerne.
→ "Programoversigt" på side 22

Bemærk: Hvis vasketøjet føles for fugtigt efter tørringen, kan det eftertørres med et tidsprogram.

Pas på! Materielle skader på apparat eller tekstiler

Følgende tekstiler må **ikke** tørres i apparatet:

- Vasketøj, som er forurenset med opløsningsmidler, voks eller fedt.
- Uvaskede tekstiler.
- Lufttætte tekstiler, f.eks. gummibelagt tøj.
- Sarte tekstiler, f.eks. silke, syntetiske gardiner.

Betjening af apparatet

Læg vasketøjet i apparatet, og tænd for det.

Bemærk: Apparatet skal opstilles og tilsluttes korrekt. → Side 13

1. Forbered og sorter vasketøjet.
2. Tryk på  for at tænde for apparatet.

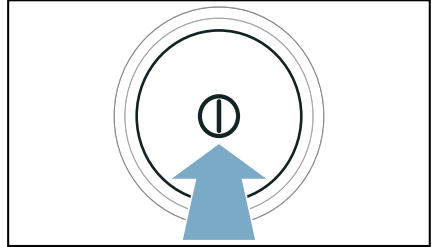

3. Luk lugen op.
Kontroller, at tromlen er helt tømt.
Tøm den eventuelt.

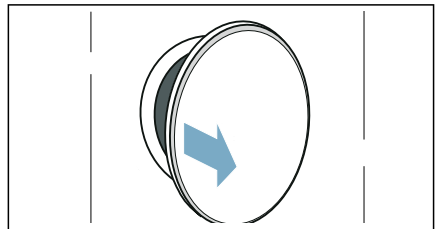

4. Læg vasketøjet løst ind i tromlen.

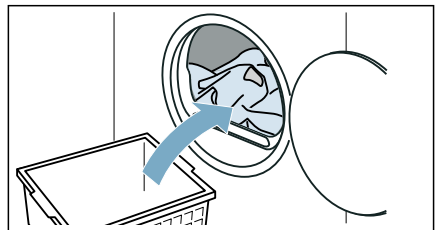

5. Luk lugen.

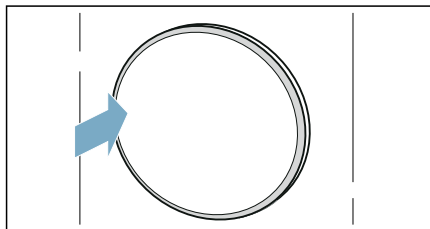

Pas på!

Risiko for materielle skader på apparat eller tekstiler.

Pas på, at der ikke kommer vasketøj i klemme i lugen.

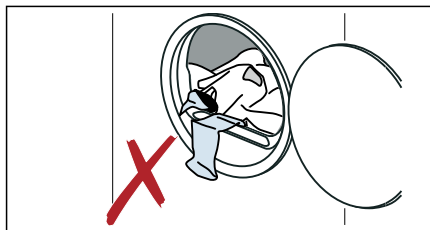

Bemærk: Apparatets tromle er belyst indvendig, når lugen åbnes, lukkes og efter start af program. Den indvendige belysning i tromlen slukkes automatisk.

Indstilling af program

Bemærk: Hvis børnesikringen er aktiveret, skal den først deaktiveres, inden der kan indstilles et program.
→ Side 31

1. Indstil det ønskede program.

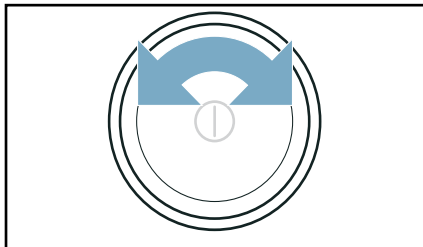

I displayet vises programindstillingerne.

2. Tilpas om ønsket programindstillingerne.

Start af program

Tryk på  (Start/Pause).

Bemærk: Aktiver børnesikringen, hvis det skal forhindres, at programmet utilsigtet ændres. → Side 31

Programforløb

Programstatus vises i displayet.

Bemærk: Når der vælges et program, vises den forventede varighed ved maksimal tøjmængde. Under tørringen måler fugtføleren restfugtigheden i vasketøjet. Under tørringen bliver programmets varighed og visningen af den resterende tid automatisk tilpasset i forhold til restfugtigheden (bortset fra ved tidsprogrammer).

Ændre program eller efterfylde vasketøj

Under tørringen kan der når som helst tages vasketøj ud / efterfyldes vasketøj, og programmet kan tilpasses eller ændres.

1. Luk lugen op, eller tryk på  (Start/Pause) for at sætte apparatet på pause.
Bemærk: Når CoolDown er aktiveret, fortsætter tromlen også med at rotere i pausetilstand. CoolDown kan når som helst afbrydes ved at åbne lugen.
2. Efterfyldning eller udtagning af vasketøj.
3. Om ønsket kan der vælges et andet program eller en anden programindstilling. → "Programover sigt" på side 22

Bemærk: Undlad at ændre programmet under CoolDown-processen.

4. Luk lugen.
5. Tryk på  (Start/Pause).

Bemærk: Programvarigheden i displayet bliver opdateret i forhold til tøjmængden og vasketøjets restfugtighed. De viste værdier kan ændre sig, hvis programmet eller tøjmængden ændres.

Afbryde program

Programmet kan når som helst afbrydes ved at åbne lugen eller ved at trykke på tasten  (Start/Pause).

Pas på!

Brandfare. Vasketøj kan blive antændt.

Hvis programmet afbrydes, skal alt vasketøj tages ud og bredes ud, så varmen kan undslippe.

Programslut

I displayet vises meddelelsen: *End*

Tag vasketøjet ud, og sluk for apparatet

1. Tag vasketøjet ud.

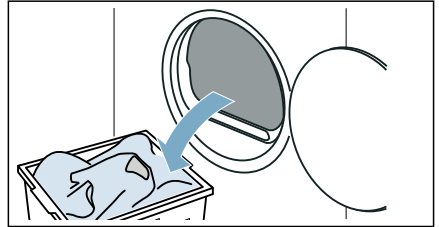

2. Tryk på  for at slukke for apparatet.

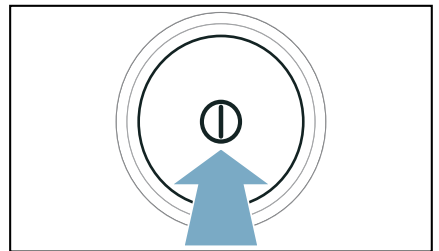

Tømning af kondensvandbeholder

Der dannes kondensvand i apparatet under tørringen.

Hvis der ikke anvendes en afløbsslange, løber det dannede kondensvand i apparatet ned i kondensvand-beholderen. I så fald skal kondensvand-beholderen tømmes efter hver tørring, og derudover også under tørringen, hvis den er blevet fyldt op, inden tørringen er afsluttet.

1. Træk kondensvandbeholderen ud i vandret stilling.

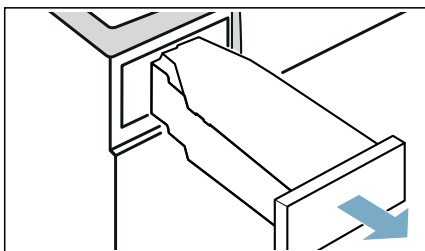

2. Hæld kondensvandet ud.

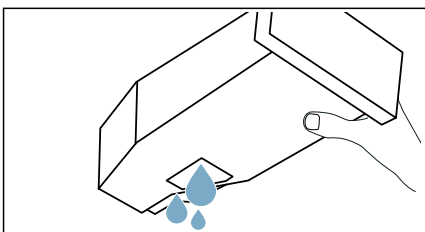

Pas på!

Risiko for sundhedsskader og materielle skader

Kondensvand er ikke drikkevand og kan være tilsmudset af fnug fra tøjet. Forurenede kondensvand kan medføre sundhedsskader og materielle skader. Det må ikke drikkes eller anvendes til andre formål.

3. Skyd kondensvandbeholderen ind i apparatet, til den går mærkbart i indgreb.

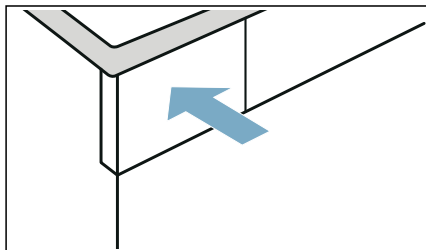

Bemærk: Filtret i kondensvandbeholderen filtrerer kondensvandet, som bliver brugt ved den automatiske rensning af apparatet. Filtret bliver renses, når kondensvandet tømmes ud. Kontroller alligevel regelmæssigt filtret for eventuelle aflejringer, og fjern dem i givet fald.
→ "Rengøring af filter i kondensvandbeholder" på side 49



Indstilling af apparat

Børnesikringen og grundindstillingerne (f.eks. lydsignaler) kan aktiveres/deaktiveres.

Børnesikring

Når børnesikringen er aktiveret, kan panelet ikke utilsigtet betjenes.

Aktivere/deaktivere børnesikring:

- Tryk på  **3 sek. (Børnesikring 3 sek.)** i 3 sekunder.

Bemærk: Børnesikringen forbliver aktiveret, også efter at apparatet er slukket. For at tænde panelet skal børnesikringen deaktiveres.

Advarselssignal

Advarselssignalet ved programslut kan aktiveres eller deaktiveres. Når denne indstilling aktiveres, lyder der et akustisk signal ved programslut.

Indstillingen aktiveres/deaktiveres på følgende måde:

Tryk på .

Advarselssignalet ved programslut er aktiveret/deaktiveret.

Bemærk: Det kan ændres i apparatets indstillinger, hvis der ikke lyder et signal ved programslut.

Grundindstillinger

Visse grundindstillinger i apparatet kan indstilles individuelt. For at foretage indstillinger skal **Indstillingsmodus** først åbnes:

1. Indstil programmet på position .

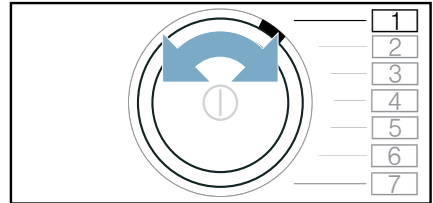

2. Tryk på  (Tørremål), og gør samtidig følgende:
3. Indstil programmet på position .

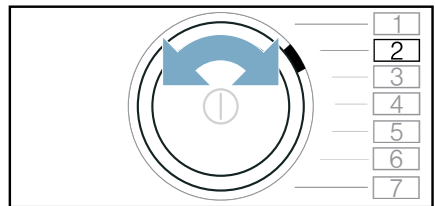

4. Slip  ☀.
Indstillingsmodus er aktiveret.

Grundindstillingerne er tilknyttet følgende programpositioner:

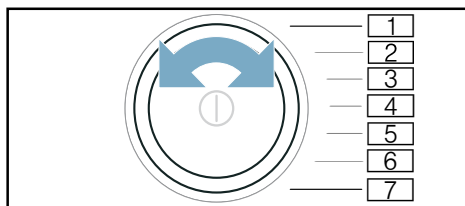

Position	Grundindstilling
2	Tilpas advarselssignalernes lydstyrke (f.eks. ved programslut).
3	Tilpas betjeningssignalernes lydstyrke.

Indstillingsværdier:

- 0 fra
- 1 lav
- 2 mellem
- 3 høj
- 4 meget høj

Tilpasning af grundindstillingerne på følgende måde, og aktiver/deaktiver

1. Indstil positionen for den ønskede grundindstilling.
2. Ændre indstilling med:
— +
3. Indstil flere grundindstillinger, eller gem og afslut.

Gemme grundindstillinger og afslutte:

Sluk for apparatet.

Bemærk: Indstillingerne er stadig gemt, også efter at apparatet er blevet slukket.

Home Connect

Dette apparat har en Wi-Fi-funktion og kan fjernstyres via en mobil enhed.

Følgende funktioner kan udføres med en mobil enhed via Home Connect app:

- Indstilling og start af programmer.
- Tilpasning og aktivering/deaktivering af programindstillinger.
- Visning af programstatus.
- Tilpasning og aktivering/deaktivering af apparatets indstillinger.
- Sluk for apparatet.

Inden Home Connect funktionerne kan anvendes, skal følgende trin udføres:

1. Home Connect app skal installeres på den mobile enhed.
2. Home Connect app skal registreres.
3. Forbind apparatet automatisk **eller** manuelt med hjemmenetværket. Dette skal kun gøres en gang.
4. Forbind apparatet med Home Connect app.

Der findes oplysninger om app'en på vores hjemmeside for Home Connect www.home-connect.com

Home Connect-tjenesterne er ikke tilgængelige i alle lande. Home Connect-funktionens tilgængelighed afhænger af Home Connect-tjenesternes tilgængelighed i det pågældende land. Der findes oplysninger om dette på: www.home-connect.com



Anvisninger

- Overhold sikkerhedsanvisningerne i denne brugsvejledning, og sørg for, at de også overholdes, når apparatet betjenes via Home Connect app fra et sted uden for hjemmet. Overhold også anvisningerne i Home Connect app.

- Hvis apparatet betjenes direkte, kan der ikke samtidig foretages ændringer via Home Connect app. Ændringer, som foretages på apparatet, er synlige i Home Connect app.

Åbne Home Connect menu

I Home Connect menuen kan netværksforbindelser oprettes og vises, netværksforbindelser nulstilles, Wi-Fi aktiveres/deaktiveres, og derudover er der adgang til andre Home Connect funktioner.

1. Tænd for apparatet.
 2. Tryk vedvarende på  (Fjernstart) i mindst 3 sekunder.
I displayet vises: .
- Nu er Home Connect menuen åbnet.

Bemærk: Tryk kort på  (Fjernstart) for at forlade Home Connect menuen.

Forbinde apparat med hjemmenetværk og Home Connect app

Forbind apparatet **automatisk** eller **manuelt** med hjemmenetværket.

Anvisninger

- Hvis hjemmenetværkets router har en WPS funktion, kan apparatet forbindes automatisk med hjemmenetværket.
- Hvis hjemmenetværkets router ikke har en WPS funktion, skal apparatet forbindes manuelt med hjemmenetværket.



Derefter skal der oprettes forbindelse til Home Connect app.

Bemærk: For at forbinde apparatet med hjemmenetværket skal **Wi-Fi** være aktiveret på apparatet. Fra fabrikkens side er **Wi-Fi** deaktiveret på apparatet. Wi-Fi bliver automatisk aktiveret, når apparatet forbindes med hjemmenetværket.

Automatisk forbindelse med hjemmenetværket

Trin 2.1

Kontroller, at Home Connect menuen åbnet. → Side 33

1. Tryk på .
Apparatet forsøger nu at forbinde sig med hjemmenetværket. I displayet blinker .

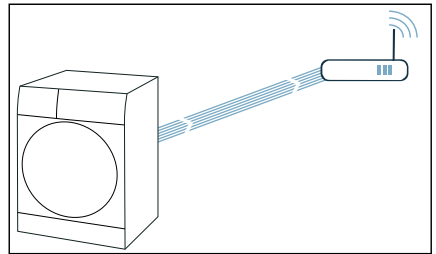

2. Aktiver indenfor de næste 2 minutter WPS-funktionen på hjemmenetværkets router.
Hvis apparatet er forbundet korrekt med hjemmenetværket, vises **CON** i displayet, og  lyser vedvarende.

Bemærk: Kontroller, om apparatet befinder sig indenfor hjemmenetværkets rækkevidde, hvis der ikke kunne oprettes forbindelse. Gentag proceduren for automatisk forbindelse, eller foretag en manuel forbindelse.

Manuel forbindelse med hjemmenetværket

Trin 2.2

Kontroller, at Home Connect menuen åbnet. → Side 33

Kontroller, at Home Connect app er åbnet, og at der er logget ind.

1. Indstil programmet på position 2.

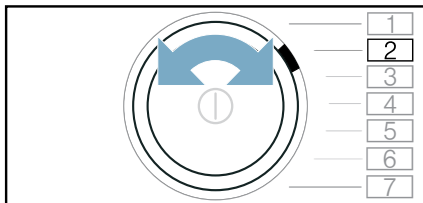

I displayet vises: **SAP** (manuel forbindelse).

2. Tryk på **▷|||**.

Apparatet opretter nu sit eget WLAN netværk med netværksnavnet (SSID) **HomeConnect**.

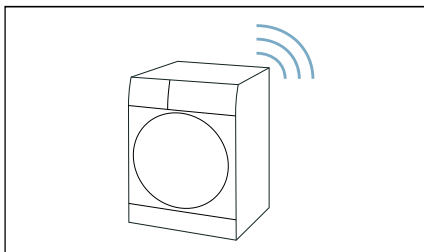

3. Åbn WLAN-indstillinger på den mobile enhed.

4. Forbind den mobile enhed med WLAN-netværket **HomeConnect**, og indtast WLAN passwordet (key) **HomeConnect**.

Den mobile enhed forbinder sig nu med apparatet.

Forbindelsesprocessen kan vare op til 60 sekunder.

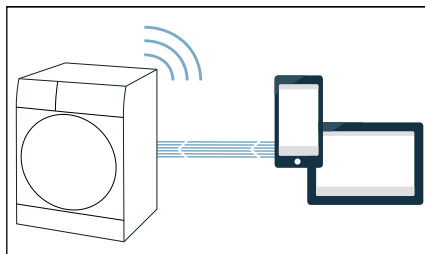

5. Åbn Home Connect app på den mobile enhed, når forbindelsen er oprettet korrekt, og følg trinnene i app'en.
6. Indtast netværksnavnet (SSID) og password (key) til **hjemmenetværket i Home Connect app**.
7. Følg de sidste trin i Home Connect App for at forbinde apparatet.

Hvis apparatet er forbundet korrekt med hjemmenetværket, vises **OK** i displayet, og **Wi-Fi** lyser vedvarende.

Bemærk: Kontroller, om apparatet befinder sig indenfor hjemmenetværkets rækkevidde, hvis der ikke blev oprettet en forbindelse. Gentag den manuelle forbindelsesprocedure.

Forbinde med Home Connect App

Hvis apparatet er forbundet med hjemmenetværket, kan det forbindes med Home Connect App.

Kontroller, at Home Connect menuen åbnet. → Side 33

Kontroller, at Home Connect app er åbnet, og at der er logget ind.

1. Indstil programmet på position 3.

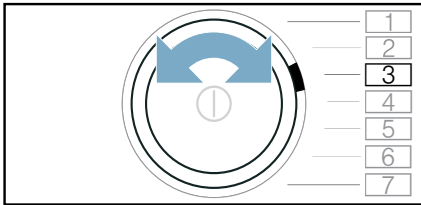

I displayet vises: **RPP** (forbind med app).

2. Tryk på **D**.

Apparatet forsøger nu at forbinde sig med Home Connect app.

3. Følg de sidste trin i Home Connect app, så snart apparatet kan ses i app'en.

Bemærk: Hvis der ikke kunne oprettes forbindelse, skal det kontrolleres, at den mobile enhed befinder sig indenfor hjemmenetværkets rækkevidde hhv. er forbundet med det. Gentag forbindelsesproceduren med Home Connect app.

Aktivere/deaktivere Wi-Fi

Hvis apparatet allerede er forbundet med hjemmenetværket, kan **Wi-Fi** aktiveres eller deaktiveres på apparatet.

Kontroller, at Home Connect menuen åbnet. → Side 33

1. Indstil programmet på position 4.

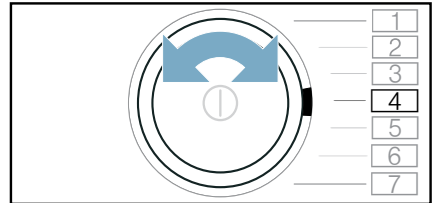

I displayet vises: **on** (Wi-Fi funktion).

2. Tryk på **D**.

Hvis **on** vises i displayet, er Wi-Fi funktionen aktiveret på apparatet. Hvis **off** vises i displayet, er Wi-Fi funktionen deaktiveret på apparatet.

Anvisninger

- Når apparatet forbindes med hjemmenetværket, bliver Wi-Fi automatisk aktiveret.
- Når Wi-Fi er aktiveret, slukkes apparatet ikke automatisk.
- Når Wi-Fi er deaktiveret på apparatet, er fjernstart og betjening af apparatet via Home Connect app ikke mulig.
- Hvis der slukkes for Wi-Fi, og apparatet forinden var forbundet med hjemmenetværket, bliver forbindelsen automatisk genoprettet, når der igen tændes for Wi-Fi.
- Når denne funktion aktiveres, forøges energiforbruget i sammenligning med angivelserne i tabellen over forbrugsværdier.
→ Side 61

Nulstille netværksindstillinger

Alle netværksindstillinger kan nulstilles. Kontroller, at Home Connect menuen åbnet. → Side 33

1. Indstil programmet på position 5.

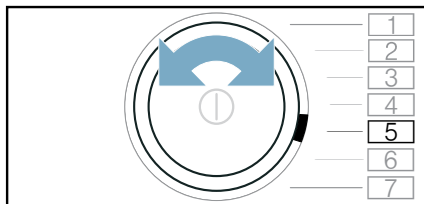

I displayet vises: *YES* (nulstil netværksindstillinger).

2. Tryk på \triangleright .
- I displayet vises: *YES*.
3. Tryk på \triangleright .

Bemærk: Hvis apparatet igen skal bruges via Home Connect app, skal det igen forbindes med hjemmenetværket og Home Connect app.

Software Update

Home Connect softwaren kan opdateres på apparatet. Så snart der er kommet en ny software-update, vises en meddelelse på displayet: *UPd*

Opdateringen kan installeres direkte via **meddelelsen i displayet** eller **manuelt** på følgende måde:

Kontroller, at Home Connect menuen åbnet. → Side 33

1. Indstil programmet på position 6.

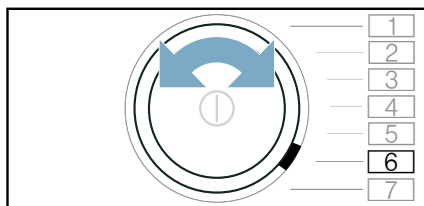

I displayet vises *UPd* (update). \triangleright (Start/Pause) blinker, når der er en tilgængelig software-update.

2. Tryk på \triangleright .
- I displayet vises: *YES*.
3. Tryk på \triangleright .

Bemærk: Opdateringen af softwaren kan tage flere minutter. Sluk ikke for apparatet, mens opdateringen finder sted.

Energistyring

Apparatet kan forbindes med Smart Energy Systemet (energistyring).

Når apparatet er forbundet med Smart Energy Systemet (energistyringen), og **Flex start** er aktiveret, kan energiforbruget optimeres ved, at apparatet altid først startes, når husets solcelle-anlæg leverer tilstrækkelig meget energi, eller når strømprisen er lav.

Der findes flere oplysninger og systemkrav for anvendelse af energistyringen på: **www.home-connect.com/energymanagement**

Anvisninger

- Smart Energy Systemet (energistyringen) skal anvende EEBus Initiative's kommunikationsstandard.
 - Læs forinden i Smart Energy Systemets (energistyringens) brugsvejledning, hvordan det forbindes med det aktuelle apparat.
1. Indstil programmet på position 7.

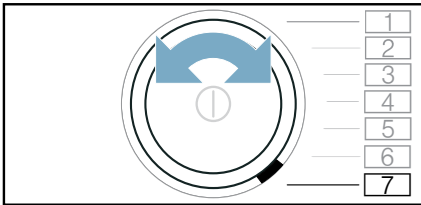

I displayet vises **EM** (Energy Manager).

2. Tryk på **Start/Stop**.
Apparatet forsøger nu at oprette forbindelse til Smart Energy Systemet (energistyring). Hvis apparatet er forbundet korrekt, vises følgende i displayet: **CON**.
3. Aktiver Flexstart, hvis apparatet skal startes af Smart Energy Systemet (energistyringen).

Flex start

Aktiver **Flex start**, så Smart Energy Systemet (energistyringen) må starte apparatet, når husets solcelle-anlæg leverer tilstrækkelig meget energi, eller når strømprisen er lav.

Bemærk: Smart Energy Systemet (energistyringen) kan kun starte apparatet, hvis Smart Energy Systemet (energistyringen) og apparatet er forbundet med hinanden.

Aktiver Flex start på følgende måde:





1. Vælg det ønskede program.
2. Indstil det ønskede tidsinterval for Færdig om-tiden med tasterne **+** og **-**.
3. Tryk på **Start/Stop** (Start/Pause).
4. Tryk på **Fjernstart**.

I displayet vises **Ø**.

Nu er **FlexStart** funktionen blevet aktiveret, og apparatet afventer fjernstart fra Smart Energy systemet (energistyringen).



Hvis tidsvisningen i displayet skifter til f.eks. **3.0h**, har Smart Energy Systemet (energistyringen) fastlagt et tidspunkt, hvor apparatet må startes. Programmet afsluttes efter den angivne tid.

Anvisninger

- Hvis Smart Energy Systemet (energistyringen) ikke starter apparatet, bliver programmet alligevel startet, inden det indstillede tidsinterval er slut. Programmet afsluttes i så fald med udløbet af tidsintervallet.
- **Af hensyn til sikkerheden bliver**  og dermed også **Flex start** deaktiveret ved følgende betingelser:
 - hvis der trykkes på .
 - hvis lugen åbnes.
 - hvis der trykkes på  for at slukke apparatet.
 - ved strømsvigt.Hvis **Flex start** er blevet deaktiveret, forbliver   (Klar) fortsat aktiveret.

Efterfyldning eller udtagning af vasketøj:

Bemærk: Når **Flex start** er aktiveret, men programmet endnu ikke er startet, kan der stadig efterfyldes eller udtages vasketøj.

1. Tryk på  (Start/Pause).
2. Luk lugen op.
3. Efterfyldning eller udtagning af vasketøj.
4. Luk lugen.
5. Tryk på  (Start/Pause).
6. Tryk på  (Fjernstart).
Nu er **FlexStart** funktionen blevet aktiveret, og apparatet afventer fjernstart fra Smart Energy systemet (energistyringen).

Intelligent programanbefaling

Efter at vasketøjet er vasket i vaskemaskinen, foreslår tørretumbleren et passende program til tørring af tøjet. Den forventede programvarighed for det anbefalede program fremfindes på grundlag af det forudgående vaskeprogram.

For at kunne fremfinde det optimale tørreprogram skal apparaterne kunne overføre og modtage oplysninger.



Overhold derfor følgende:

- For at overføre data skal vaskeprogrammet være fuldstændigt afsluttet.
- Vaskemaskinen skal have Home Connect-funktionalitet.
- Vaskemaskinen og tørretumbleren skal være forbundet med hjemmenetværket og være registreret i Home Connect app.

1. Tænd for apparatet.
2. Indstil programmet til **Smart Dry** . Analysen starter, og der vises en animation i displayet.
3. Hvis analysen skal afbrydes: Indstil et andet program, eller sluk for apparatet.

Når det passende program er fundet, standser animationen, LED'en for det anbefalede program lyser vedvarende, og programoplysningerne vises i displayet.

4. Tryk på  (Start/Pause).

Bemærk: Hvis der ikke kunne findes et egnet program, lyder der et signal, og   vises i displayet:

Vær opmærksom på følgende:

- Der blev ikke fundet et egnet tørreprogram til det valgte vaskeprogram.
- Vaskemaskinen og tørretumbleren skal være forbundet med hjemmenetværket og være registreret i Home Connect app.
- Kontroller, om apparaterne befinder sig indenfor hjemmenetværkets rækkevidde.
- Der foreligger ingen data fra det sidste vaskeprogram. Data bliver gemt i 24 timer og derefter slettet.
- Vaskeprogrammet blev afbrudt. Vaskeprogrammet skal være fuldstændigt afsluttet.

Fjerndiagnose

Ved en fejl kan kundeservice få adgang til apparatet via funktionen Fjerndiagnostik.

Kontakt kundeservice, sørg for, at apparatet er forbundet med Home Connect-serveren, og kontroller, om fjerndiagnostik-tjenesten er tilgængelig i det pågældende land.

Bemærk: Der findes flere oplysninger om tilgængeligheden af fjerndiagnostik-tjenesten i det pågældende land under Hjælp & Support på Home Connect hjemmesiden: www.home-connect.com

Oplysninger om datasikkerhed

Første gang apparatet forbindes med et WLAN-netværk, der er forbundet med internettet, sender apparatet følgende datakategorier til Home Connect Server (førstegangs-registrering):

- Entydig apparat-ID (bestående af apparatets koder samt MAC-adressen for det indbyggede Wi-Fi-kommunikationsmodul).
- Wi-Fi kommunikationsmodulets sikkerhedscertifikat (til informationsteknisk afsikring af forbindelsen).
- Apparatets aktuelle software- og hardwareversion.
- Status for en eventuel førhen udført nulstilling til fabriksindstillinger.

Denne førstegangs-registrering åbner for brugen af Home Connect funktionaliteten og er først nødvendig på det tidspunkt, hvor Home Connect funktionaliteten skal bruges første gang.

Bemærk: Vær opmærksom på, at Home Connect funktionaliteten kun kan anvendes i forbindelse med Home Connect App. Der kan åbnes oplysninger om datasikkerheden i Home Connect App.

Overensstemmelseserklæring

Hermed erklærer Robert Bosch Hausgeräte GmbH, at dette apparat med Home Connect funktionalitet er i overensstemmelse med de grundlæggende krav og øvrige gældende bestemmelser i direktivet 2014/53/EU.

Der findes en udførlig RED-overensstemmelseserklæring på internettet på det aktuelle apparats produktside under de ekstra dokumenter på adressen www.bosch-home.com.



2,4 GHz bånd: 100 mW maks.

5 GHz bånd: 100 mW maks.

	BE	BG	CZ	DK	DE
	EE	IE	EL	ES	FR
	HR	IT	CY	LV	LT
	LU	HU	MT	NL	AT
	PL	PT	RO	SI	SK
	FI	SE	UK	NO	CH
	TR				

5 GHz WLAN (Wi-Fi): kun til indendørs brug

Antikrøl-funktion

Dette apparat har programmer, som kan glatte folder og reducere lugt ved tøj, der kun har været brugt ganske kort.

Anvisninger

- Se også vores vasketøjstips. → Side 26
- Vask tøj, som lugter af parfume, deodorant eller sved, inden det bruges igen.
- Følgende tekstiler tåler **ikke** udglatning af folder:
 - Uld, læder, viskose samt tekstiler med metal-, træ- eller plastikdele.
 - Voks- eller oliejakker.
- Der må ikke anvendes tørretumblerrensmidler.

Fyld vandbeholder



Ved hjælp af koldt ledningsvand, som hældes i den forreste påfyldningsåbning med den medfølgende vandkande, kan apparatet glatte folder i tørt tøj, som kun har været brugt kortvarigt.

Pas på!

Materielle skader og skader på apparatet

Hvis der ikke anvendes ledningsvand ved funktionen til udglatning af folder, kan apparatet blive tilsmudset af frug eller beskadiget af aflejringer.

- Der må kun anvendes koldt ledningsvand ved funktionen til udglatning af folder.
 - Der må ikke anvendes kondensvand eller destilleret vand og ingen tilsætnings- eller afkalkningsmidler.
1. Vælg det ønskede program til udglatning af folder. → "Programoversigt" på side 22
 2. Indstil det ønskede program til udglatning af folder.
 3. Tryk på (Start/Pause).

4. I displayet vises .
Bemærk: Hvis  ikke vises i displayet, indeholder vandbeholderen allerede tilstrækkelig meget vand, og programmet starter.
5. Træk kondensvandbeholderen ud i vandret stilling.

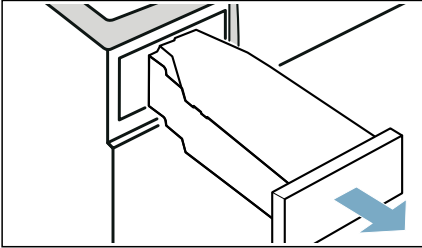

6. Hæld ca. 180 ml koldt ledningsvand i den **forreste** påfyldningsåbning ved hjælp af den medfølgende vandkande, til  slukkes i displayet, og der lyder et signal.

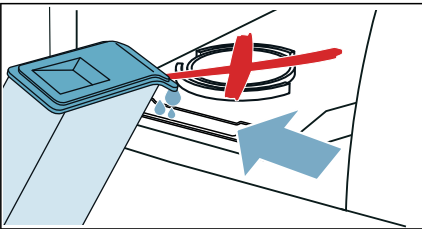

Bemærk: Hvis der hældes mere end 180 ml ledningsvand i apparatet, og  ikke slukkes i displayet, er ledningsvandet enten blevet hældt i den forkerte påfyldningsåbning, eller apparatet er ikke korrekt indjusteret til vandret. Hæld ledningsvandet i den forreste påfyldningsåbning, eller indjuster apparatet korrekt. → "Opstilling af apparatet" på side 13

7. Skyd kondensvandbeholderen ind i apparatet, til den går mærkbart i indgreb.

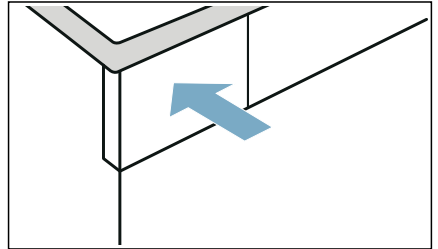

8. Tryk på  (Start/Pause).

Programmer til glatning af folder

- Udfør ikke programmerne til glatning af folder uden tøj i tromlen. Følg anvisningerne på plejeetiketterne, og overhold den maksimale tøjmængde ved programmerne til udglatning af folder. → Side 22
- Hvis lugen åbnes, afbrydes programmet til udglatning af folder. Luk lugen, og tryk på  (Start/Pause) for at starte programmet igen.
- Den gennemsnitlige programvarighed er ca. 45 minutter. Varigheden kan forlænges ved lavere omgivende temperatur og reduceres ved højere omgivende temperatur.
- Under udglatningen af folder kan der opstå yderligere lyde.
- Resultatet af udglatningen af folder kan variere afhængigt af tekstiltipe, tøjmængde og det indstillede program. Resultatet bliver bedst, hvis tøjet tages ud med det samme, når programmet er afsluttet, og hænges på bøjle til eftertørring og trækkes i facon.

Rens filter i vandbeholder

Filtret i vandet, der beskytter apparatet mod tilsmudsning, skal renses med regelmæssige mellemrum.

Pas på!

Materielle skader og skader på apparatet

Drift uden eller med et beskadiget filter kan beskadige apparatet. Brug kun apparatet med filtret, som skal være ubeskadiget.

1. Træk kondensvandbeholderen ud i vandret stilling.

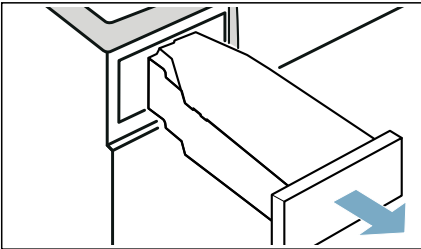

2. Tag filtret ud, og rens det under rindende vand eller i opvaskemaskinen.

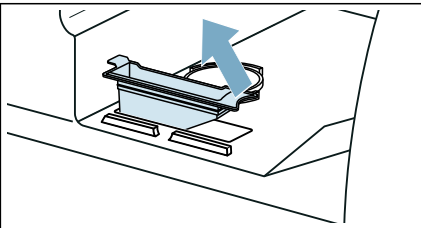

3. Sæt filtret i vandbeholderen.
4. Skyd kondensvandbeholderen ind i apparatet, til den går mærkbart i indgreb.

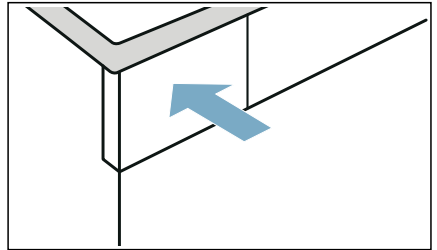



Aflledning af kondensvand

Der dannes kondensvand i apparatet under tørringen.

Brug apparatet med tilsluttet afløbsslange.

Hvis der ikke anvendes en afløbsslange, løber det dannede kondensvand ned i kondensvand-beholderen. I så fald skal kondensvand-beholderen tømmes efter hver tørring, og derudover også, hvis den er blevet fyldt, inden tørringen er afsluttet.

Tilslut afløbsslangen på følgende måde:

1. Tag tilbehøret ud af tromlen.

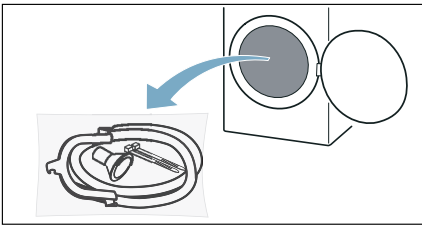

2. Tag alle delene ud af posen.

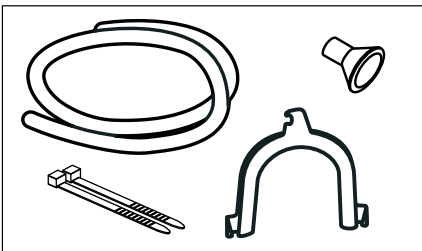

3. Træk slutmuffen af studs.

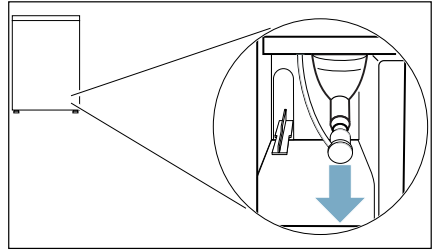

Anvisninger

- Ved udleveringen af apparatet er slutmuffen fastgjort på studs.
 - Når slutmuffen fjernes, kan der løbe lidt væske ud af studs.
4. Skyd slutmuffen ind på parkeringspositionen.

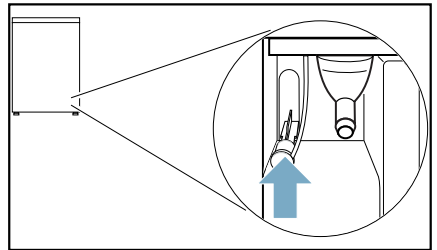

5. Skyd afløbsslangen helt ind til anslag på den ledige studs.

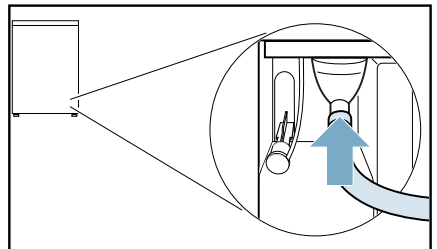

da Afledning af kondensvand

6. Fastgør, afhængigt af afløbsforholdene, den anden ende af afløbsslangen med resten af tilbehøret.

Håndvask:

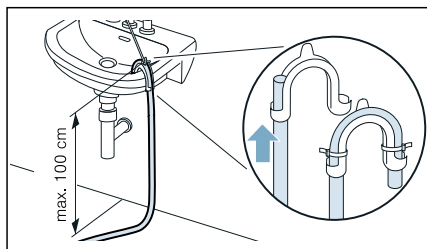

Vandlås:

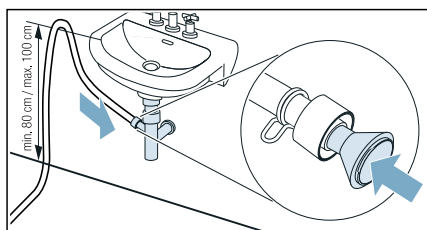

Tilslutningsstedet skal sikres med et spændebånd (Ø 12-22 mm - fås i en faghandel).

Bemærk, at ved tilslutning til en vandlås skal afløbsslangen føres i en højde på minimum 80 cm men ikke over en højde på maksimalt 100 cm.

Gulv afløb:

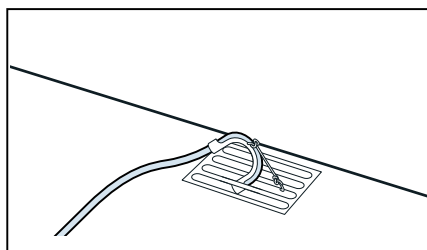

Pas på!

Skader som følge af lækager eller udløbende vand.

Fastgør afløbsslangen, så den ikke kan glide ud. Afløbsslangen må ikke have knæk. Overhold en højdeforskel mellem opstillingsflade og afløb på maks. 100 cm.

Pas på!

Opstuvet vand kan blive suget tilbage i apparatet og kan beskadige det.

Kontroller, at vandet løber tilstrækkelig hurtigt af. Proppen må ikke være sat i afløbet, og det må ikke være tilstoppet.

7. Træk kondensvandbeholderen ud i vandret stilling, og tøm den.

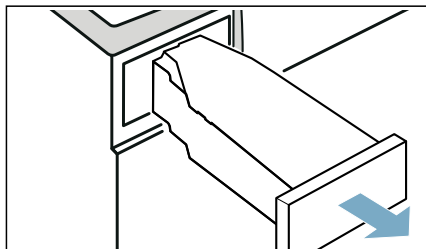

8. Drej kondensvandbeholderen 180°, og fjern proppen på undersiden.

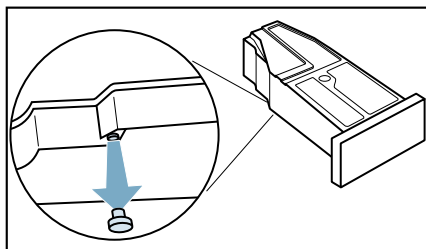

9. Drej kondensvandbeholderen 180° igen, og placer proppen i fordybningen på oversiden af kondensvandbeholderen.

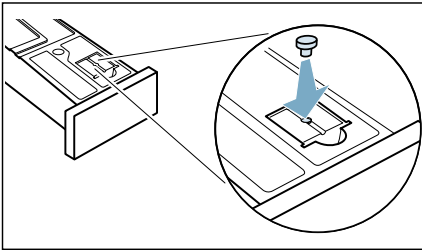

10. Skyd kondensvandbeholderen ind, til den går i indgreb.

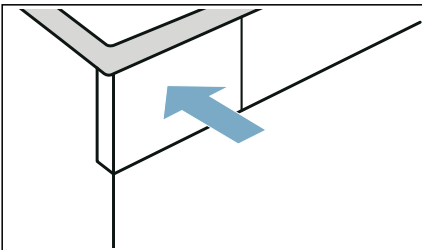

Kondensvandet bliver nu ledt bort i afløbet eller i håndvasken gennem afløbsslangen.

Bemærk: Udfør disse skridt i den modsatte rækkefølge, hvis kondensvandet igen skal løbe ned i kondensvand-beholderen.

Pas på! Materielle skader og skader på apparatet

Hvis kondensvandet afledes til kondensvandbeholderen, kan der løbe væske ud af studsene, som kan medføre materielle skader. Fastgør slutmuffen på studsene, inden apparatet sættes i drift.



Rengøring og vedligeholdelse

Rengøring af apparatet

Advarsel **Livsfare!**

Apparatet drives med elektricitet. Der fare for elektrisk stød ved kontakt med strømførende komponenter. Vær derfor opmærksom på følgende:

- Sluk for apparatet. Afbryd strømtilførslen til apparatet (træk netstikket ud).
- Rør aldrig ved netstikket med våde hænder.
- Hold i selve stikket, når netstikket tages ud af kontakten, og træk aldrig i netledningen, fordi dette kan beskadige den.
- Der må ikke foretages tekniske ændringer af apparatet eller dets funktioner.
- Reparationer og andre former for arbejde på apparatet må kun udføres af kundeservice eller af en elektriker. Det samme gælder for en eventuel udskiftning af netledningen.
- Der kan bestilles en netledning som reservedel hos kundeservice.

Advarsel **Fare for forgiftning!**

Rengøringsmidler, som indeholder opløsningsmidler, som f.eks. rensesvæske, kan afgive giftige dampe. Brug ikke rengøringsmidler, der indeholder opløsningsmidler.

⚠ Advarsel

Fare for elektrisk stød/materiel skade/ beskadigelse af apparatet!

Det kan medføre en kortslutning, hvis der trænger fugtighed ind i apparatet. Apparatet må ikke rengøres med trykvand, damprensere, slange eller tryksprøjte.

Pas på!

Fare for materiel skade/beskadigelse af apparatet

Rensemidler og midler til forbehandling af vasketøj (f.eks. pletfjerner, forbehandlingsspray osv.) kan forårsage skader, hvis de kommer i kontakt med apparatets overflader. Vær derfor opmærksom på følgende:

- Lad ikke sådanne midler komme i kontakt med apparatets overflader.
- Apparatet må kun rengøres med vand og en blød fugtig klud.
- Fjern altid dråber eller rester af vaskemiddel med det samme.

Rengøre bundenhed

Dette apparat har en automatisk selvrensingsfunktion. Det er ikke nødvendigt at fjerne fnug fra vasketøjet efter hver anvendelse, fordi de bliver opsamlet i bundenheden.

For at undgå en forringelse af apparatets funktion er det kun **nødvendigt** at rengøre bundenheden (fnugholder og fnugfilter) i følgende tilfælde:

- Hvis displayet viser symbolet: .
- Inden rengøringsfunktionen udføres.

Apparatets bundenhed kan **om ønsket** når som helst rengøres.

Bemærk: Lad apparatet køle af i ca. 30 minutter efter tørringen, inden rengøringsfunktionen startes.

Rengøring af bundenhed udføres på følgende måde:

1. Åbn serviceklappen ved at holde i håndtaget.

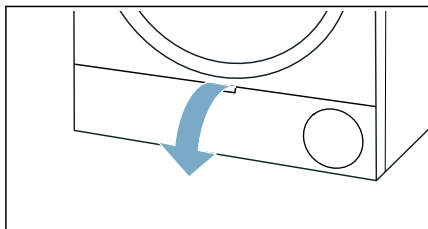

2. Frigør låsearmen til varmeveksler-afdækningen.

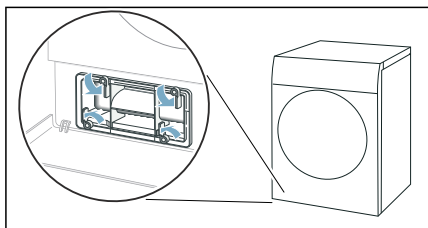

3. Hold i håndtaget, og træk varmeveksler-afdækningen ud.

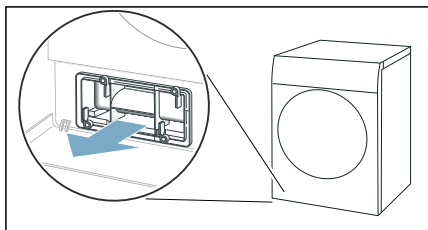

4. Fjern alle fnug fra varmevekslerens afdækning og fra fnugfiltret.

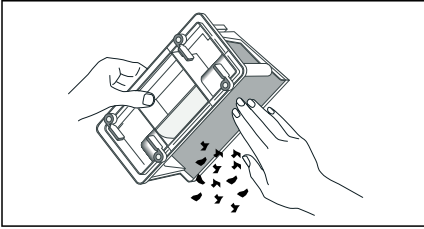

Bemærk: Kontroller, at der ikke sidder fastklæbet snavs tilbage på varmeveksler-afdækningens tætninger.

5. Skyl indersiden af varmeveksler-afdækningen og fnugfiltret grundigt under rindende vand, og tør dem af.

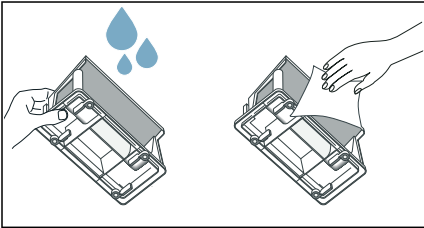

Anvisninger

- Ved kraftig tilsmudsning kan der anvendes en blød børste til rengøringen.
- Sørg for at tørre fnugbeholderen grundigt efter skyllingen. Et fugtigt fnugfilter kan forlænge tørretiden og påvirke tørringsresultatet.

6. Træk fnugbeholderen ud i vandret stilling.

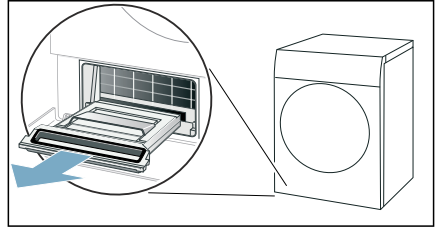

Bemærk: Fnugbeholderen kan indeholde fugtige fnug og restvand, som kan dryppe, når beholderen trækkes ud.

7. Åbn fnugbeholderens klap, og fjern fnuggene.

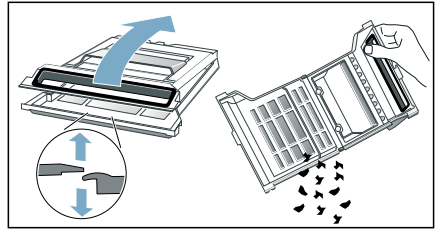

8. Skyl fnugbeholderens filter grundigt under rindende vand, og tør det af.

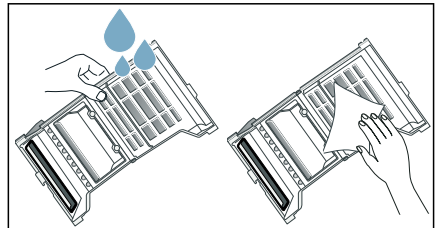

Anvisninger

- Ved kraftig tilsmudsning kan der anvendes en blød børste til rengøringen.
- Fnugbeholderens tætning må ikke beskadiges eller fjernes.
- Fnugbeholderen kan også rengøres i opvaskemaskinen.
- Sørg for at tørre fnugbeholderen grundigt efter skyllingen.

da Rengøring og vedligeholdelse

9. Klap fnugbeholderen sammen igen.

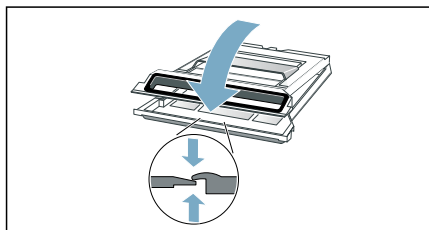

Bemærk: Sørg for at lukke fnugbeholderen helt til igen.

10. Skyd fnugbeholderen ind i vandret stilling til anslaget.

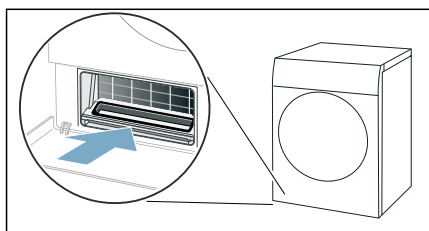

11. Hold i håndtaget, og skyd varmevekslerens afdækning ind.

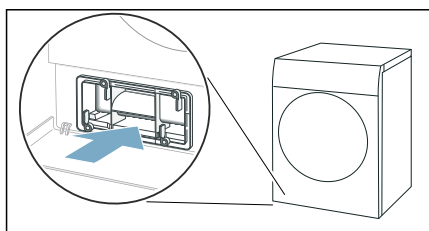

Bemærk: Varmeveksler-afdækningen kan kun sættes ind, hvis fnugbeholderen er sat på plads i apparatet.

12. Lås låsearmen til varmeveksler-afdækningen.

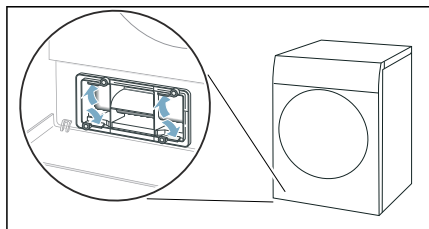

13. Luk serviceklappen.

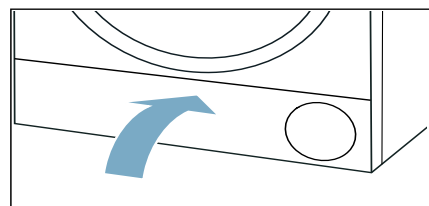

Dermed er apparatets bundenhed rengjort.

Pas på! **Fare for materiel skade/beskadigelse af apparatet**

Apparatet kan blive beskadiget, hvis det anvendes uden en fnugfanger (f.eks. uden fnugfilter eller fnugbeholder afhængigt af det pågældende apparat), eller hvis fnugfangeren ikke er komplet eller er defekt.

Brug ikke apparatet uden fnugfanger, eller hvis fnugfangeren ikke er komplet eller er defekt.

Rensning af fugtføler

Bemærk: Fugtføleren måler vasketøjets fugtighedsgrad. Efter længere tids anvendelse kan der aflejre sig et fint lag af kalk eller vaske- og plejemidler på fugtføleren. Disse aflejringer skal fjernes med regelmæssige mellemrum, fordi følerens funktion og dermed tørreresultatet ellers kan forringes.

1. Luk lugen op.

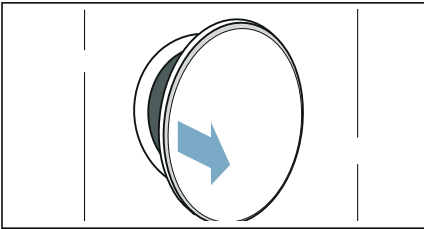

2. Rens fugtføleren med en ru svamp.

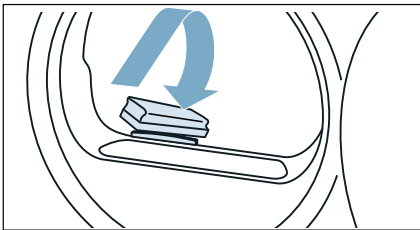

Pas på!

Fugtføleren kan blive beskadiget.

Fugtføleren er lavet af rustfrit stål. Brug ikke skurende midler eller ståluld til rensning af fugtføleren.

Rengøring af filter i kondensvandbeholder

Bemærk: Filtret i kondensvandbeholderen har som formål at rense kondensvandet, som bliver brugt til den automatiske rensning af apparatet.

1. Træk kondensvandbeholderen ud i vandret stilling.

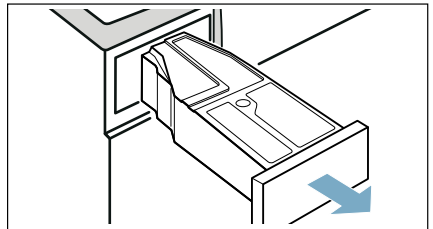

2. Hæld kondensvandet væk.
3. Tag filtret ud.

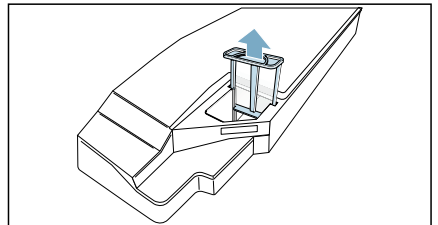

4. Rens filtret under rindende varmt vand, eller vask det i opvaskemaskinen.

Bemærk: Ved kraftig tilsmudsning kan der anvendes en blød børste til rengøring.

da Funktion til rengøring

5. Skyd filtret ind, til det går mærkbart i indgreb.

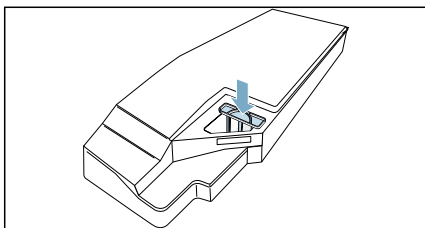

Pas på!

Uden filter kan der trænge fnug ind i apparatet og beskadige det.

Apparatet må kun benyttes med filtret.

6. Skyd kondensvandbeholderen ind, til den går mærkbart i indgreb.

Funktion til rengøring

Apparatet har ekstra rengøringsprogrammer, som kan anvendes til pleje af apparatet:

- Med den normale rengøringsfunktion fjernes lette tilsmudsninger i apparatet.
- Med den intensive rengøringsfunktion fjernes hårdnakkede tilsmudsninger i apparatet samt ubehagelig lugt efter en længerevarende stilstand.

Inden rengøringsfunktionen udføres, skal apparatet klargøres.

Advarsel

Fare for skoldning / materielle skader / skader på apparatet!

Kogende eller meget varmt vand kan medføre alvorlige skoldninger samt til materielle skader og skader på apparatet, hvis det spildes eller løber ud.

Anvend ikke kogende vand til apparatet, dets komponenter eller tilbehør. Undgå hudkontakt med meget varmt vand eller vanddamp.

Advarsel

Fare for forgiftning/materiel skade!

Kondensvandet er ikke drikkevand og kan være forurenede med fnug fra tøjet. Forurenede kondensvand kan være sundhedsskadeligt og kan forårsage materielle skader.

Må ikke drikkes eller genanvendes.

Klargøre apparat til rengøring

Klargøre apparat til rengøring

Apparatet skal være klargjort til rengøringen, **inden** den normale eller den intensive rengøring udføres.

Klargør apparatet til rengøring på følgende måde:

1. Rengør bundenhed. → Side 46
2. Luk lugen op.
3. Tag vasketøjet ud.

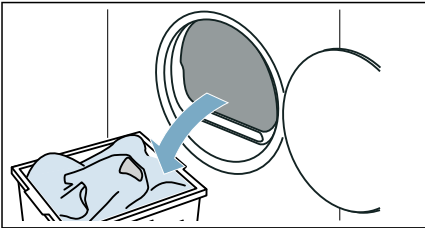

4. Luk lugen.
5. Træk kondensvandbeholderen ud i vandret stilling, og tøm den.

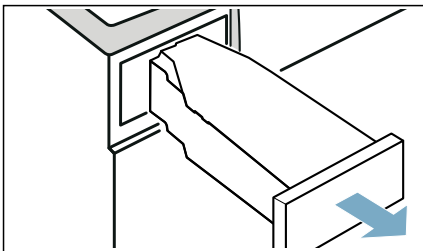

6. Tryk på ① for at tænde for apparatet.

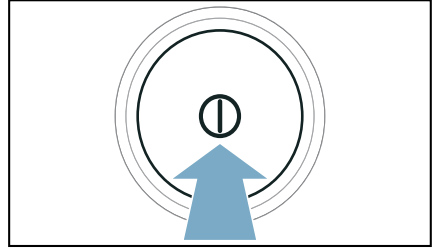

Nu er apparatet klargjort til rengøringen.

Klargøre kondensvandbeholder til rengøring

Hvis kondensvandet ledes bort fra apparatet gennem en afløbsslange, skal kondensvandbeholderen være klargjort til rengøringen, **inden** den normale eller den intensive rengøring udføres.

Klargør kondensvandbeholder til rengøring på følgende måde:

1. Tag proppen ud af fordybningen i kondensvandbeholderen.

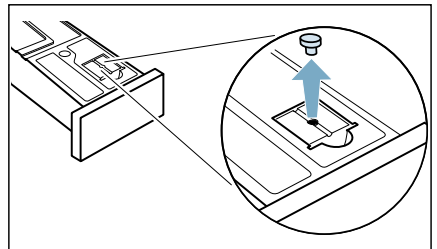

da Funktion til rengøring

2. Vend kondensvandbeholderen 180°, så undersiden vender opad, og sæt proppen i.

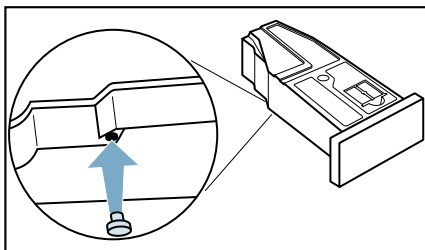

3. Rengør filtret i kondensvandbeholderen. → Side 49

Nu er kondensvandbeholderen klargjort til rengøringen.

Bemærk: Hvis kondensvandet ledes bort fra apparatet gennem en afløbsslange, skal disse trin udføres i modsat rækkefølge, **efter** at den normale eller den intensive rengøring er udført.

Udføre normal rengøring

Den normale rengøringsfunktion bruges til fjernelse af lette tilsmudsninger i apparatet.

Anvisninger

- Efter en vis driftstid anbefaler apparatet automatisk, at funktionen til normal rengøring udføres. I så fald vises **CP** i 5 sekunder inden programstart og efter programmets afslutning. Denne meddelelse bliver vist igen, indtil funktionen for normal rengøring er blevet fuldstændig udført.
- Den normale rengøringsfunktion varer ca. 1 time.

Udfør rengøringen af apparatet på følgende måde:

1. Klargør apparatet til rengøring. → Side 51
2. Indstil programmet på position 1.

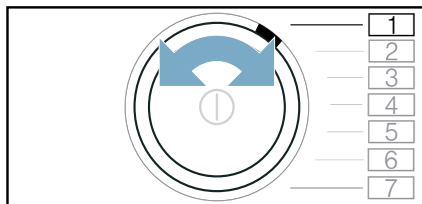

3. Tryk vedvarende på  (Tørremål), og gør samtidig følgende:
4. Indstil programmet på position 4.

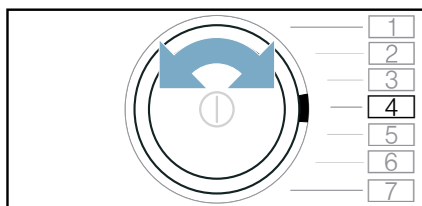

I displayet vises skiftevis **CP** og programvarigheden.

5. Hæld ca. 1 ½ liter varmt vand fra hanen i kondensvandbeholderen.

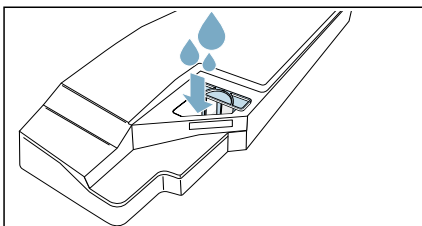

Bemærk: Hold hele tiden den fyldte kondensvandbeholder vandret for at undgå, at der spildes væske.

6. Skyd kondensvandsbeholderen ind, til den går i indgreb.

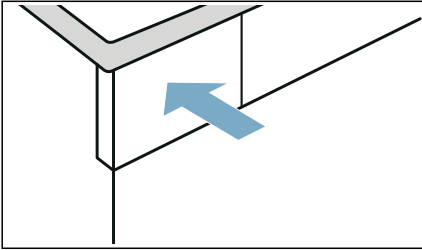

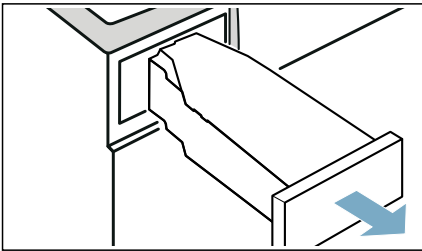

7. Tryk på  (Start/Pause). Funktionen til rengøring af apparatet starter, og der lyder et signal. Når funktionen til rengøring af apparatet er afsluttet, vises *End* i displayet, og der lyder et signal.

8. Træk kondensvandsbeholderen ud i vandret stilling, og tøm den.

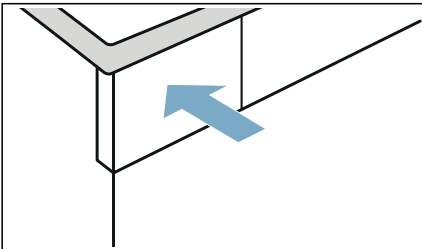

9. Skyd kondensvandsbeholderen ind, til den går i indgreb.



10. Tryk på  for at slukke for apparatet.

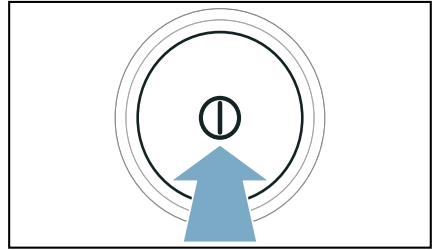

Funktionen til rengøring af apparatet er udført.

Udføre intensiv rengøring af apparat

Den intensive rengøringsfunktion bruges til fjernelse af hårdnakkede tilsmudsninger i apparatet samt ubehagelig lugt efter en stilstandsperiode på over en måned.

Anvisninger

- Funktionen til intensiv rengøring varer ca. 4 timer. Varigheden kan forlænges, hvis de nødvendige handlinger under programmet ikke udføres med det samme.
- Den intensive rengøringsfunktion må ikke afbrydes, når programmet er startet.
- Til den intensive rengøring af apparatet skal der bruges et originalt plejemiddel, som kan bestilles hos kundeservice med bestillingsnummer: **00311829**. Der findes kontaktdata for alle lande i den vedlagte kundeservice-liste.

⚠ Advarsel

Fare for tilskadekomst/materiel skade/ beskadigelse af apparatet!

Anvendelse af reservedele og tilbehør af andre fabrikater er farligt og kan medføre materiel skade eller beskadigelse af apparatet.

Anvend af sikkerhedsmæssige grunde kun originale reservedele og originalt tilbehør.

Pas på!

Fare for materiel skade/beskadigelse af apparatet

Anvendelse af en forkert mængde vaskemiddel eller rengøringsmiddel kan medføre materiel skade eller beskadigelse af apparatet.

Følg producentens anvisninger ved anvendelse af vaskemidler, plejeprodukter og rengøringsmidler.

Udfør rengøringen af apparatet på følgende måde:

1. Klargør apparatet til rengøring. → Side 51
2. Indstil programmet på position 1.

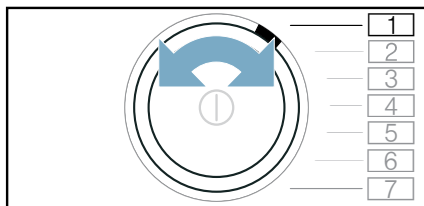

3. Tryk vedvarende på  (Tørremål), og gør samtidig følgende:

4. Indstil programmet på position 4.

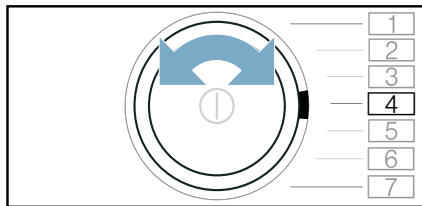

I displayet vises skiftevis **CP1** og programvarigheden.

5. Tryk på **+**.

I displayet vises skiftevis **CP2** og programvarigheden.

6. Træk kondensvandbeholderen ud i vandret stilling, og tøm den.

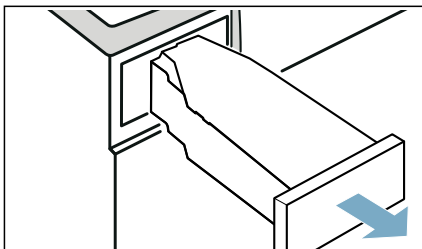

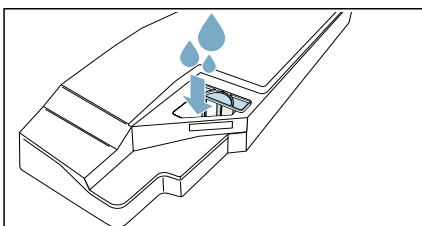

7. Hæld en flaske originalt plejemiddel og ca. 1 ½ liter varmt vand fra hanen i kondensvandbeholderen.

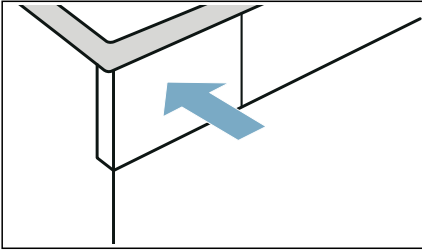

Bemærk: Hold hele tiden den fyldte kondensvandbeholder vandret for at undgå, at der spildes væske.

8. Skyd kondensvandbeholderen ind, til den går i indgreb.



9. Tryk på  (Start/Pause). Funktionen til rengøring af apparatet starter, og der lyder et signal. Efter ca. 3 timer sætter apparatet rengøringsfunktionen på pause, og i displayet blinker den resterende programvarighed.

10. Træk kondensvandbeholderen ud i vandret stilling, og tøm den.

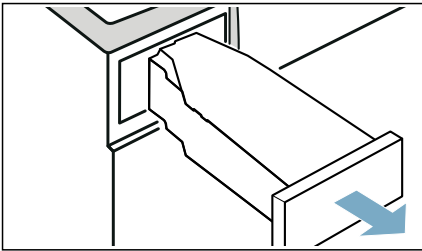

11. Hæld ca. 1 ½ liter varmt vand fra hanen i kondensvandbeholderen.

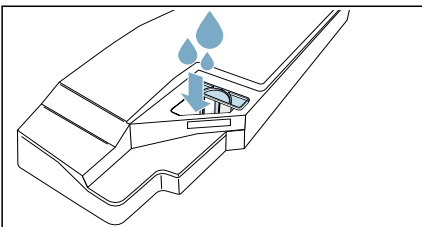

Bemærk: Hold hele tiden den fyldte kondensvandbeholder vandret for at undgå, at der spildes væske.

12. Tag forsigtigt kondensvandbeholderen ud i vandret stilling, og tøm den for at skylle rester af det originale plejemiddel ud.

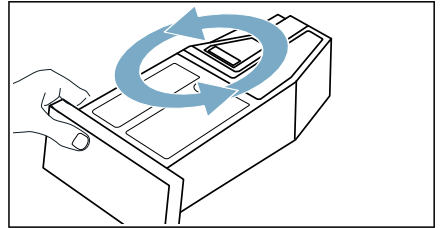

13. Hæld igen ca. 1 ½ liter varmt vand fra hanen i kondensvandbeholderen.

14. Skyd kondensvandbeholderen ind, til den går i indgreb.

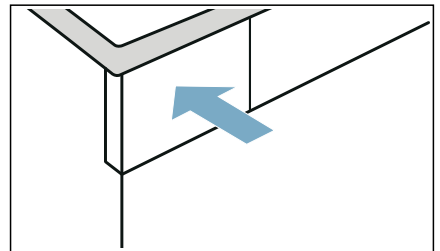

15. Tryk på  (Start/Pause). Funktionen til rengøring af apparatet fortsættes.

Når funktionen til rengøring af apparatet er afsluttet, vises *End* i displayet, og der lyder et signal.

16. Tøm kondensvandbeholderen igen.

da Funktion til rengøring

17. Skyd kondensvandbeholderen ind, til den går i indgreb.

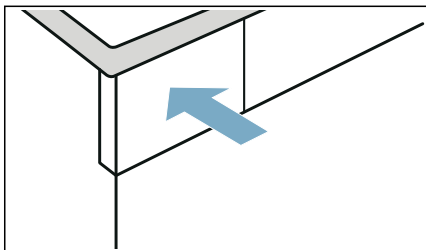



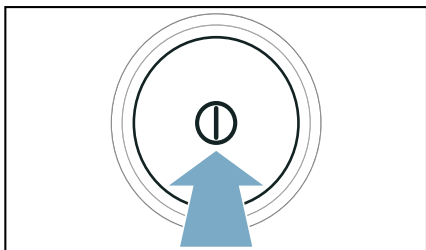

18. Tryk på ① for at slukke for apparatet.



Funktionen til rengøring af apparatet er udført.

Hjælpeoplysninger

Fejl	Årsag/Afhjælpning
Apparatet starter ikke	Kontroller netstik og sikringer.
Apparatet reagerer ikke på tasterne, og displayet viser:  R i r	<ul style="list-style-type: none"> ■ Ved lave temperaturer i omgivelserne kan et tilsudset eller fugtigt fnugfilter reducere luftstrømmen i apparatet. <ul style="list-style-type: none"> - Rens bundenheden, og tør fnugfiltret grundigt. → Side 46 - Sluk for apparatet, og tænd det igen. - Tryk på  (Start/Pause) for at starte programmet igen.
Tøjet er krøllet.	<ul style="list-style-type: none"> ■ Tøjmængden er overskredet, eller der er valgt et forkert program til den pågældende tekstiltype. Programtabellen indeholder alle nødvendige oplysninger. → Side 22 ■ Tag vasketøjet ud af tromlen umiddelbart efter tørringen. Det bliver krøllet, hvis det bliver liggende i tromlen.
Der løber vand ud.	<ul style="list-style-type: none"> ■ Apparatet står muligvis ikke vandret. Indjuster apparatet til vandret. ■ Kontroller følgende i bundenheden: <ul style="list-style-type: none"> - At varmevekslerens afdækning er korrekt låst. - At tætningen i varmevekslerens afdækning ikke er snavset. → Side 46 ■ Når den valgfri option afløbsslange* er installeret, skal det kontrolleres, at afløbsslangen er tilsluttet korrekt. → Side 43
Apparatet befinder sig i pausetilstand, men tromlen roterer fortsat.	Apparatet har registreret en høj temperatur og har startet CoolDown-processen. Temperaturreguleringen kan vare i op til 10 minutter. CoolDown-processen kan når som helst afbrydes ved at åbne lugen.
Programmet starter ikke	<p>Kontroller,</p> <ul style="list-style-type: none"> ■ at lugen er lukket ■ at  3 sek. (Børnesikring 3 sek.) er deaktiveret ■ at der er trykket på  (Start/Pause) <p>Bemærk: Hvis der er indstillet en forsinkelse af programmet med  + (Klar), starter programmet på et senere tidspunkt.</p>
Den viste programvarighed ændres under tørringen.	Ingen fejl. Under tørringen måler fugtføleren restfugtigheden i vasketøjet og tilpasser programvarigheden (undtagen ved tidsprogrammer).

<p>Vasketøjet er ikke helt tørt eller er stadig for fugtigt.</p>	<ul style="list-style-type: none"> ■ Efter programslut føles varmt vasketøj fugtigere, end det i virkeligheden er. Bred vasketøjet ud, og lad det køle af. ■ Tilpas tørringsresultat, eller forøg tørringsgraden. Dette forlænger tørretiden ved uændret temperatur. ■ Vælg et tidsprogram til eftertørring af restfugt i vasketøjet. ■ Vælg et tidsprogram ved en lille mængde vasketøj. ■ Overskrid ikke den maksimale tøjmængde for programmerne. → Side 22 ■ Rens fugtføleren i tromlen. Der kan dannes et fint lag kalk eller samle sig rester af vaske- og plejemidler på fugtføleren, som kan forringe dens funktion. → Side 49 ■ Tørringen blev afbrudt af et strømsvigt, på grund af en fyldt kondensvandbeholder, eller fordi den maksimale tørretid var overskredet. <p>Bemærk: Se også vores vasketøjstips. → Side 26</p>
<p>Tørretid for lang.</p>	<ul style="list-style-type: none"> ■ Apparatet kan være tilsmudset af fnug. Det bevirker en længere tørretid. <ul style="list-style-type: none"> - Rengør bundenhed. → Side 46 - Udfør en komplet tørring med vasketøj uden fortørring og en tøjmængde på over 3 kg. <p>Bemærk: Apparatets automatiske selvrensning anvender kondensvandet fra vasketøjet. Hvis der vedvarende tørres tøjmængder på under 3 kg, eller antikrøl-funktionen vedvarende anvendes, dannes der ikke tilstrækkeligt meget kondensvand til apparatets automatiske selvrensning. Tør med jævne mellemrum en portion vasketøj på over 3 kg uden fortørring.</p> <ul style="list-style-type: none"> ■ Varmeveksleren kan være tilsmudset af fnug. <ul style="list-style-type: none"> - Udfør den normale rengøringsfunktion. → Side 52 ■ Et fugtigt fnugfilter kan forlænge tørretiden og påvirke tørringsresultatet. Tør bundenhedens fnugfilter grundigt af efter skyllningen. → Side 46 ■ Et tildækket eller ikke frit tilgængeligt luftindtag i apparatet kan forlænge tørretiden. Hold luftindtaget frit. ■ Det kan forlænge tørretiden og påvirke tørringsresultatet, hvis den omgivende temperatur er under 15 °C eller over 30 °C. ■ Det kan forlænge tørretiden, hvis luftcirkulationen i rummet er utilstrækkelig. Udluft rummet tilstrækkeligt.
<p>Ubehagelig lugt</p>	<p>Udfør den intensive rengøring af apparatet. → Side 53</p>
<p>Fugtigheden i rummet stiger.</p>	<p>Udluft rummet bedre.</p>
<p>Usædvanlige lyde under tørringen.</p>	<p>Under tørring opstår der normale lyde, som skyldes kompressorens og pumpens drift. Disse lyde er ikke tegn på en fejlfunktion ved apparatet.</p>
<p>Apparatet føles koldt, selv om det har været i drift.</p>	<p>Ingen fejl. Apparater med varmepumpe tørrer effektivt ved lave temperaturer.</p>
<p>Tørreprogram afbrudt.</p>	<p>Start programmet igen, eller tag vasketøjet ud, og bred det ud, hvis tørreprogrammet bliver afbrudt, f.eks. af et strømsvigt.</p>

Der kan ikke oprettes forbindelse til hjemmenetværket.	<ul style="list-style-type: none"> ■ Wi-Fi er deaktiveret. Aktiver Wi-Fi for at oprette forbindelse til hjemmenetværket.  skal vises i displayet. ■ Wi-Fi er aktiveret, men der kan ikke oprettes forbindelse til hjemmenetværket. Kontroller, om hjemmenetværket er tilgængeligt, eller opret forbindelsen til hjemmenetværket igen.
Home Connect fungerer ikke.	<ul style="list-style-type: none"> ■ Hvis der er problemer med Home Connect, findes der hjælp på www.home-connect.com. ■ Det afhænger af adgangen til Home Connect Services i de pågældende lande (f.eks. om app'en er tilgængelig), om Home Connect funktionerne kan bruges med det aktuelle apparat. Der er ikke adgang til brugen af Home Connect Service i alle lande. Der findes oplysninger om dette på www.home-connect.com.
Under påfyldning af vandbeholderen løber vandet over.	<p>Vandbeholderen er helt fyldt. Fyld ikke mere vand i vandbeholderen. Det er uden betydning, hvis der er løbet lidt vand ud. → <i>"Fyld vandbeholder" på side 40</i></p> <p>Filtret i vandbeholderen kan være tilstoppet af aflejringer. Tag filtret ud, og rens det.</p>
Dampprogrammernes varighed er for lang.	Lave omgivelsestemperaturer forlænger dampprogrammernes varighed.
Restvand i kondensvandbeholder, selvom apparatet er tilsluttet med en afløbsslange til afløb*.	Hvis optionen afløbsslange* til afløb er installeret, er der stadig restvand tilbage i kondensvandbeholderen af hensyn til apparatets selvrensningsfunktion.
* afhængigt af apparatets udstyr eller tilbehør	

Bemærk: Kontakt kundeservice, hvis fejlen ikke kan afhjælpes på egen hånd ved at slukke og tænde apparatet. → *Side 63*



Transport af apparatet

Advarsel

Fare for tilskadekomst/materiel skade/ beskadigelse af apparatet!

Hvis apparatet transporteres eller løftes i dele, der stikker ud (f.eks. apparatets luge), kan de knække af og derved forårsage tilskadekomst.

Brug ikke dele, der stikker ud fra apparatet, til at transportere eller løfte det med.

Advarsel

Fare for tilskadekomst!

- Apparatet er meget tungt. Der er fare for tilskadekomst, når det løftes. Løft ikke apparatet alene.
- Apparatet har skarpe kanter, som kan forårsage snitsår i hænderne. Hold ikke på de skarpe kanter, når apparatet løftes. Brug beskyttelseshandsker, når det løftes.

Forbered apparatet til transport på følgende måde:

1. Træk kondensvandbeholderen ud i vandret stilling, og tøm den.

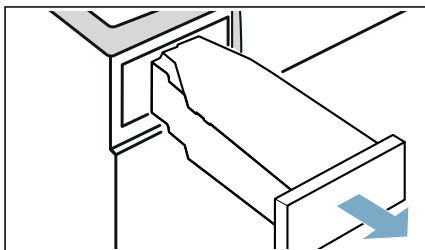

2. Skyd kondensvandbeholderen ind i apparatet, til den går mærkbart i indgreb.

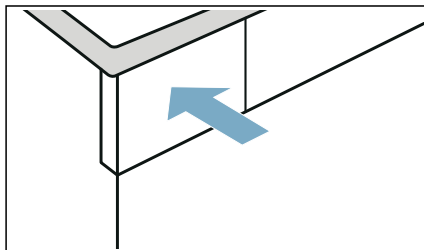

3. Tænd for apparatet.
4. Indstil et vilkårligt program.
5. Tryk på  (Start/Pause).
6. Vent 5 minutter. Kondensvandet bliver pumpet ud.
7. Tøm kondensvandbeholderen igen.
8. Fjern en eventuel installeret afløbsslange fra håndvask, vandlås eller afløb. → Side 43

Pas på!

Fastgør afløbsslangen på apparatet, så den ikke kan glide ud.

Afløbsslangen må ikke have knæk.

9. Sluk for apparatet.
10. Træk apparatets netstik ud af kontakten.

Apparatet er nu klar til transport.

Pas på!

Materielle skader og skader på apparatet



Trods udpumpning er der stadig restvand i apparatet. Der kan løbe restvand ud, som kan medføre materielle skader.

Transporter altid apparatet i opretstående position.



Forbrugsværdier

Tablet over forbrugsværdier

Program	Den centrifugerings-hastighed, som blev anvendt til vasketøjet (i o/min)	Varighed** (i min)		Energiforbrug** (i kWh)	
Bomuld		9 kg	4,5 kg	9 kg	4,5 kg
Skabstørt  *	1400	152	99	1,81	1,09
	1000	171	109	2,10	1,24
	800	190	119	2,39	1,39
Strygetørt  *	1400	115	74	1,24	0,73
	1000	134	84	1,53	0,88
	800	153	94	1,82	1,03
Strygelet		3,5 kg		3,5 kg	
Skabstørt  *	800	64		0,58	
	600	73		0,69	

* Programindstilling iht. gældende standard EN61121 under anvendelse af den eksterne afløbsslange.
 ** Afhængigt af tekstiltypen, vasketøjets sammensætning, restfugtigheden i tøjet, den indstillede tørringsgrad, tøjmængden, betingelserne i omgivelserne samt aktiverede ekstrafunktioner kan værdierne afvige fra de angivne værdier.

Mest effektive program til tekstiler af bomuld

Følgende "standard-bomuld-program" (markeret med ) er velegnet til tørring af bomuldstekstiler med normal fugtighed og er, hvad angår det kombinerede energiforbrug, det mest effektive program til tørring af våde bomuldstekstiler.

Standard-programmer til bomuld iht. gældende EU-forordning 932/2012			
Program + tørringsresultat	Tøjmængde (i kg)	Energiforbrug (i kWh)	Programvarighed (i min)
 Bomuld + Skabstørt 	9/4,5	2,10/1,24	171/109

Programindstilling til prøvning og energimærkning i henhold til direktiv 2010/30/EU.



Tekniske data

Mål:

850 x 600 x 640 mm
(højde x bredde x dybde)

Vægt:

56 kg (afhængigt af model)

Nettilslutning:

Netspænding 220 - 240 V, 50 Hz

Mærkestrøm 10 A

Nominel effekt 600 W

Maksimal tøjmængde:

9 kg

Effektforbrug i slukket tilstand:

0,10 W

Effektforbrug i standby-tilstand:

0,10 W

Belysning inde i tromlen*

Omgivende temperaturer**



5 - 35°C

Effektforbrug i netforbundet tilstand

(Wi-Fi) standby / tidsinterval:

1,2 W / 20 min.

* afhængigt af apparatets udstyr

** Ved en omgivende temperatur på under 10°C kan funktionen  (Fjernstart) og den maksimale varighed på 24 timer ved funktionen  + (Klar) være reduceret.



Bortskaffelse



Bortskaf emballage og kasserede apparater miljøvenligt.

Dette apparat er mærket i henhold til det europæiske direktiv 2012/19/EU om affald af elektrisk og elektronisk udstyr (waste electrical and electronic equipment - WEEE). Direktivet indeholder bestemmelser mht. returnering og recycling af kasseret elektrisk udstyr gældende i hele EU.

Pas på!

Brandfare/forgiftningsfare/materielle skader og skader på apparatet

Apparatet indeholder det miljøvenlige, men brændbare kølemiddel R290. Ukorrekt bortskaffelse kan både forårsage brand og forgiftning. Bortskaf apparatet korrekt, og undlad at beskadige rørene i kølemiddelkredsløbet.



Kundeservice

Kontakt kundeservice, hvis fejlen ikke kan afhjælpes på egen hånd ved at slukke og tænde for apparatet. → Vedlagt en kundeservice-fortegnelse eller omslagsside.

Vi finder altid en passende løsning, også for at undgå unødvendige teknikerbesøg.

Oplys apparatets modelnummer (E-Nr.) og fabriksnummer (FD) ved henvendelse til kundeservice.

E-Nr. _____ FD _____

E-nr. Modelnummer
FD Fabriksnummer

*Afhængigt af model findes disse oplysninger følgende steder:

Indvendigt i lugen*/den åbne serviceklap* og på bagsiden af apparatet.

Stol på producentens kompetence.

Kontakt os. Således sikres det, at reparationer udføres af uddannede serviceteknikere, som anvender originale reservedele.



Tak fordi du valgte et husholdningsapparat fra Bosch!

Registrer dit nye apparat på MyBosch nu - og få alle fordelene med det samme:

- **Ekspert tips & tricks til dit apparat**
- **Mulighed for udvidet garanti**
- **Rabat på tilbehør & reservedele**
- **Digital betjeningsvejledning og data om dit apparat lige ved hånden**
- **Let adgang til Bosch Service**

Let og gratis registrering – også med mobiltelefon:

www.bosch-home.com/welcome



Har du brug for hjælp? Det finder du her.

Ekspertrådgivning fra Bosch, når du har brug for et godt råd, eller når dit Bosch husholdningsapparat skal repareres.

Læs mere om de mange måder, Bosch kan hjælpe:

www.bosch-home.com/service

Der findes en liste med kontaktoplysninger for alle lande i den vedhæftede serviceoversigt.

Robert Bosch Hausgeräte GmbH

Carl-Wery-Straße 34

81739 München, GERMANY

www.bosch-home.com



9001454792 (9907)

da