



**BOSCH**

Registra subito il tuo nuovo dispositivo su MyBosch e approfitta di vantaggi gratuiti: [bosch-home.com/welcome](http://bosch-home.com/welcome)



# Lavatrice

**WAN...**

**it** Istruzioni per l'uso e l'installazione

## La vostra nuova lavatrice

Grazie per aver scelto una lavatrice Bosch.

Concedetevi qualche minuto di tempo per la lettura dei testi e scoprirete i vantaggi della vostra nuova lavatrice.

Per soddisfare gli elevati requisiti di qualità della marca Bosch, tutte le nostre lavatrici vengono sottoposte a un severo controllo prima di lasciare la fabbrica, finalizzato ad accertarne il corretto funzionamento e ad assicurarsi che siano prive di difetti.

Per ulteriori informazioni sui nostri prodotti, accessori e ricambi o per ricevere assistenza tecnica è possibile consultare il sito [www.bosch-home.com](http://www.bosch-home.com) o rivolgersi ai nostri centri di assistenza clienti.

Il manuale di utilizzo e installazione fa riferimento a vari modelli; le differenze vengono indicate nei singoli passaggi delle funzioni.



Mettere in funzione la lavatrice solo dopo aver letto le istruzioni per l'uso e l'installazione riportate nel presente manuale!

### Interpretazioni di simboli / parole chiave

#### Pericolo!

La combinazione del simbolo e della parola precedente indica una situazione potenzialmente pericolosa. Il mancato rispetto delle indicazioni può provocare lesioni o portare alla morte.

### Attenzione!

Indica una situazione potenzialmente pericolosa. Il mancato rispetto delle indicazioni può provocare danni a cose e/o all'ambiente.

### Indicazione / consiglio

Indicazioni per un impiego ottimale dell'apparecchio / informazioni utili.

#### 1. 2. 3. / a) b) c)

Le procedure da seguire sono indicate tramite numeri o lettere.

■ / -

Gli elenchi sono indicati tramite una casella o un trattino.

# Indice

 <b>Usò conforme alle norme</b> . . . . .	4	Tingere/Decolorare . . . . .	24
 <b>Avvertenze di sicurezza</b> . . . . .	5	Ammollo . . . . .	24
Bambini/persone/animali domestici . . . . .	5	 <b>Detersivo</b> . . . . .	25
Installazione . . . . .	6	Corretta scelta del detersivo . . . . .	25
Funzionamento . . . . .	9	Risparmio energetico e del detersivo. . . . .	25
Pulizia/Manutenzione . . . . .	10	<b>P+</b> <b>Impostazioni predefinite del programma</b> . . . . .	26
 <b>Tutela dell'ambiente</b> . . . . .	12	Temperatura . . . . .	26
Imballaggi/Apparecchio usato . . . . .	12	Velocità di centrifuga. . . . .	26
Consigli per risparmiare sui consumi . . . . .	12	Fine fra . . . . .	26
 <b>Posizionamento e collegamento.</b> . . . . .	12	<b>P+</b> <b>Impostazioni supplementari del programma</b> . . . . .	27
Elementi in dotazione con l'apparecchio . . . . .	12	Speed Eco. . . . .	27
Avvertenze di sicurezza . . . . .	13	Acqua+/Risciacquo+. . . . .	28
Superficie di installazione . . . . .	14	Stirofacile. . . . .	28
Installazione su un basamento o soppalco in legno . . . . .	14	Prelavaggio . . . . .	28
Installazione su una piattaforma con cassetto . . . . .	14	 <b>Messa in funzione dell'apparecchio</b> . . . . .	28
Installazione dell'apparecchio in un cucinino . . . . .	14	Preparazione della lavatrice . . . . .	28
Rimozione dei fermi di trasporto. . . . .	14	Accensione dell'apparecchio/ Selezione di un programma . . . . .	28
Lunghezza dei tubi flessibili e dei cavi . . . . .	15	Modifica delle impostazioni predefinite del programma . . . . .	29
Ingresso dell'acqua. . . . .	16	Selezione di impostazioni supplementari del programma . . . . .	29
Scarico dell'acqua . . . . .	17	Carico del bucato nel cestello. . . . .	29
Livellamento . . . . .	17	Dosaggio e aggiunta di detersivo e additivi . . . . .	30
Collegamento elettrico . . . . .	18	Avvio del programma . . . . .	31
Prima del primo lavaggio . . . . .	18	Sicurezza bambini. . . . .	31
Trasporto . . . . .	19	Aggiunta/Rimozione di bucato . . . . .	31
 <b>Conoscere l'apparecchio</b> . . . . .	20	Modifica del programma. . . . .	32
Lavatrice . . . . .	20	Annullare il programma. . . . .	32
Pannello comandi. . . . .	21	Fine del programma durante Stop Risciacquo . . . . .	32
Pannello display . . . . .	21	Fine del programma . . . . .	32
 <b>Bucato.</b> . . . . .	23	Rimozione del bucato/ Spegnimento dell'apparecchio . . . . .	32
Preparazione del bucato. . . . .	23		
Suddivisione del bucato . . . . .	23		
Inamidare . . . . .	24		

	<b>Sensori</b> . . . . .	<b>33</b>
	Rilevamento automatico del carico .	33
	Sistema di controllo antibilanciamento. . . . .	33
	<b>Impostazioni dell'apparecchio</b> . . . . .	<b>34</b>
	<b>Pulizia e manutenzione</b> . . . . .	<b>35</b>
	Struttura esterna della lavatrice/ Pannello comandi . . . . .	35
	Cestello . . . . .	35
	Decalcificazione. . . . .	35
	Cassetto del detersivo e struttura esterna. . . . .	35
	Pompa di scarico bloccata . . . . .	36
	Il tubo flessibile di scarico del sifone è bloccato. . . . .	37
	Il filtro nell'alimentazione dell'acqua è bloccato. . . . .	38
	<b>Anomalie e rimedi</b> . . . . .	<b>38</b>
	Sblocco di emergenza. . . . .	38
	Informazioni sul pannello display. . .	39
	Anomalie e rimedi. . . . .	40
	<b>Servizio di assistenza clienti</b> . .	<b>42</b>
	<b>Dati tecnici</b> . . . . .	<b>43</b>
	<b>Garanzia Aquastop</b> . . . . .	<b>43</b>

---

## **Uso conforme alle norme**

- Questo apparecchio è pensato per un uso esclusivamente domestico.
- Non installare o mettere in funzione questo apparecchio in zone a rischio di congelamento e/o in ambienti esterni. In questo caso si corre il rischio che l'apparecchio subisca dei danni se si ghiaccia l'acqua rimasta al suo interno. Se i tubi si ghiacciano è possibile che si spezzino/scoppino.
- Questo apparecchio deve essere utilizzato esclusivamente per il lavaggio di biancheria domestica, in particolare di capi di tipo lavabile in lavatrice e capi di lana lavabili a mano (vedere etichetta del capo). Un utilizzo dell'apparecchio per scopi diversi esula dalle applicazioni per le quali è stato concepito ed è vietato.
- Questo apparecchio è adatto per essere utilizzato con acqua corrente e con detersivi e additivi disponibili in commercio (che devono essere adatti per l'utilizzo in lavatrice).
- Questo apparecchio è progettato per essere utilizzato ad un'altezza massima di 4000 metri sopra il livello del mare.

### **Prima di accendere l'apparecchio:**

Controllare che non vi siano danni visibili sull'apparecchio. Non mettere in funzione l'apparecchio se danneggiato. Se si dovessero presentare problemi di qualsiasi tipo, contattare il proprio rivenditore specializzato oppure il nostro servizio di assistenza clienti.

Leggere e seguire le istruzioni per la messa in funzione e l'installazione nonché tutte le altre informazioni fornite con questo apparecchio.

Conservare tutti i documenti per impieghi successivi o per eventuali futuri proprietari.

## **Avvertenze di sicurezza**

Le seguenti informazioni di sicurezza e avvertenze sono allegate per proteggervi da lesioni ed evitare danni materiali alle aree circostanti.

È in ogni caso fondamentale prendere le precauzioni necessarie e procedere con attenzione durante l'installazione, manutenzione, pulizia e funzionamento dell'apparecchio.

### **Bambini/persone/animali domestici**

#### **Avviso** **Pericolo di morte!**

I bambini e altre persone che non sono in grado di comprendere i rischi correlati all'utilizzo dell'apparecchio possono procurarsi lesioni o mettere in pericolo la propria vita. Pertanto ricordarsi sempre di quanto segue:

- L'apparecchio può essere utilizzato da bambini al di sopra degli 8 anni di età e da persone con ridotte capacità fisiche, sensoriali o mentali oppure da persone inesperte se sorvegliate o se sono state loro fornite informazioni su come utilizzare l'apparecchio in modo sicuro e che siano consapevoli dei potenziali rischi legati all'utilizzo dell'apparecchio.
- I bambini non devono giocare con il presente apparecchio.
- Non permettere ai bambini di pulire o effettuare manutenzioni sull'apparecchio se non sono sorvegliati.
- Tenere i bambini con età inferiore ai 3 anni e animali domestici lontani dall'apparecchio.
- Non lasciare l'apparecchio non sorvegliato quando bambini o altre persone che non sono in grado di comprenderne i rischi si trovano nei pressi dell'apparecchio.

#### **Avviso** **Pericolo di morte!**

I bambini possono rimanere chiusi all'interno degli apparecchi e trovarsi in pericolo di vita.

- Non posizionare l'apparecchio dietro una porta, poiché potrebbe ostacolare l'oblò dell'apparecchio o impedirne la completa apertura.
- Una volta che un apparecchio ha esaurito la propria vita utile, togliere la spina di alimentazione dalla presa **prima** di tagliare il cavo di alimentazione, e quindi distruggere la chiusura dell'oblò dell'apparecchio.

### **Avviso**

#### **Pericolo di soffocamento!**

Se lasciati giocare con imballaggi/pellicole di plastica o elementi di imballaggio, i bambini possono rimanervi intrappolati oppure rischiare di soffocare mettendoli sopra la testa.

Tenere imballaggi, pellicole di plastica e parti di imballaggio fuori dalla portata dei bambini.

### **Avviso**

#### **Pericolo di avvelenamento!**

Detersivi e additivi possono provocare avvelenamento se ingeriti.

In caso di ingestione accidentale, consultare il medico. Tenere i detersivi e gli additivi fuori dalla portata dei bambini.

### **Avviso**

#### **Rischio di ustioni!**

Durante il lavaggio ad alte temperature, il vetro dell'oblò dell'apparecchio si surriscalda. Non lasciare che i bambini tocchino l'oblò dell'apparecchio surriscaldato.

### **Avviso**

#### **Irritazioni agli occhi/alla pelle!**

Il contatto con i detersivi e gli additivi può causare irritazioni agli occhi o alla pelle. Risciacquare accuratamente gli occhi e la pelle in caso di contatto con detersivi o additivi. Tenere i detersivi e gli additivi fuori dalla portata dei bambini.

## **Installazione**

### **Avviso**

#### **Rischio di scosse elettriche/ incendio/danni materiali/danni all'apparecchio!**

Un'installazione non eseguita correttamente può condurre a una situazione pericolosa. Verificare quanto segue:

- La tensione di alimentazione della presa di alimentazione deve corrispondere alla tensione nominale indicata sull'apparecchio (targhetta identificativa). Le potenze di allaccio e la protezione fusibile richiesti sono specificati sulla targhetta identificativa.

- La spina di alimentazione e la presa con contatto di protezione devono corrispondere e il sistema di messa a terra deve essere installato in modo corretto.
- L'installazione deve avere una sezione adeguata.
- La spina di alimentazione deve essere liberamente accessibile in qualsiasi momento. Se questo non fosse possibile, al fine di ottemperare alle relative norme di sicurezza, deve essere realizzato un interruttore (interruttore a 2 poli) nell'installazione permanente in conformità alle norme di installazione elettrica.
- Nel caso venga utilizzato un interruttore di circuito differenziale, sia utilizzato soltanto se reca il seguente marchio: . Soltanto la presenza del presente marchio garantisce la conformità a tutte le regolazioni applicabili.

**⚠ Avviso**  
**Rischio di scosse elettriche/**  
**incendio/danni materiali/danni**  
**all'apparecchio!**

Se il cavo di alimentazione dell'apparecchio è danneggiato o alterato, possono verificarsi scosse elettriche, cortocircuiti o incendi causati dal surriscaldamento.

Il cavo di alimentazione non sia aggrovigliato, schiacciato o alterato, e non venga a contatto con fonti di calore.

**⚠ Avviso**  
**Rischio di incendio/danni**  
**materiali/danni**  
**all'apparecchio!**

L'utilizzo di prolunghe o prese elettriche multiple, può provocare incendi causati dal surriscaldamento o cortocircuiti.

Collegare l'apparecchio direttamente a una presa dotata di messa a terra montata in modo corretto. Non utilizzare prolunghe, prese multiple o unità di accoppiamento multiple.

**⚠ Avviso**  
**Rischio di lesioni/danni**  
**materiali/danni**  
**all'apparecchio!**

- L'apparecchio può vibrare o spostarsi durante il funzionamento e quindi potenzialmente provocare lesioni o danni materiali. Posizionare l'apparecchio su una superficie pulita, uniforme e solida e, utilizzando una livella a bolla come guida, metterlo in piano con i piedini avvitati.

- Se si afferra un qualsiasi componente sporgente dell'apparecchio (ad es. l'oblò dell'apparecchio) per sollevarlo o spostarlo, tali componenti possono rompersi e causare lesioni. Non afferrare alcun componente sporgente dell'apparecchio per spostarlo.

### **Avviso**

#### **Pericolo di lesioni!**

- L'apparecchio è molto pesante. Il suo sollevamento può provocare lesioni. Non sollevare l'apparecchio da sé.
- L'apparecchio ha bordi affilati che possono provocare tagli alle mani. Non afferrare l'apparecchio dai bordi affilati. Indossare guanti di protezione per sollevarlo.
- Se i tubi flessibili e i cavi di alimentazione non sono instradati in modo corretto, vi è il pericolo di rimanervi impigliati e quindi di lesioni. Instradare i tubi flessibili e i cavi in modo da impedire l'eventualità di rimanervi impigliati.

### **Attenzione!**

#### **Rischio di danni materiali/ danni all'apparecchio**

- Se la pressione dell'acqua è troppo elevata o troppo bassa, l'apparecchio potrebbe non essere in grado di funzionare in modo corretto, e potrebbero inoltre verificarsi danni materiali o danni all'apparecchio. Assicurarsi che la pressione dell'acqua nell'impianto di alimentazione acqua sia di almeno 100 kPa (1 bar), e non superi i 1000 kPa (10 bar).
- Se i tubi flessibili dell'acqua sono alterati o danneggiati, potrebbero verificarsi danni materiali o danni all'apparecchio. I tubi flessibili dell'acqua non devono essere aggrovigliati, schiacciati, alterati o tagliati.
- L'utilizzo di tubi flessibili di altre marche per collegare l'alimentazione dell'acqua può provocare danni materiali o danni all'apparecchio. Utilizzare soltanto i tubi flessibili in dotazione con l'apparecchio o tubi flessibili di ricambio originali.



- L'apparecchio è messo in sicurezza per il trasporto tramite dispositivi di blocco di trasporto. Se i dispositivi di blocco di trasporto non vengono rimossi prima dell'avvio dell'apparecchio, esso può subire danni. È importante rimuovere completamente tutti i dispositivi di blocco di trasporto prima di utilizzare l'apparecchio per la prima volta. Assicurarsi di conservare separatamente tali dispositivi di blocco di trasporto. È importante reinserire i dispositivi di blocco di trasporto nel caso in cui l'apparecchio debba essere trasportato, per evitare che subisca danni durante il trasporto.

## Funzionamento

### **Avviso** **Rischio di esplosione/ incendio!**

Bucato preventivamente trattato con detersivi contenenti solventi, ad es. smacchiatori/sgrossatori, può causare esplosioni nel cestello. Risciacquare il bucato accuratamente con acqua prima di lavarlo in lavatrice.

### **Avviso** **Pericolo di avvelenamento!**

Si possono sprigionare fumi tossici a causa di detersivi contenenti solventi, ad es. sgrassatore. Non usare detersivi che contengono solventi.

### **Avviso** **Pericolo di lesioni!**

- Se ci si siede/ci si siede sull'oblò dell'apparecchio quando è aperto, l'apparecchio potrebbe ribaltarsi e quindi causare lesioni. Non sostenersi all'oblò dell'apparecchio quando è aperto.
- Se si sale sull'apparecchio, il piano di lavoro potrebbe rompersi e quindi causare lesioni. Non salire sull'apparecchio.
- Inserire le mani nel cestello ancora in movimento potrebbe causare lesioni alle mani. Attendere fino a che il cestello non è completamente fermo.

### **Avviso** **Pericolo di scottature!**

Durante il lavaggio ad alte temperature, vi è il rischio di scottature se si entra in contatto con soluzione di lavaggio calda (ad es. durante lo scarico della soluzione di lavaggio calda nel lavabo).

Non toccare la soluzione di lavaggio calda.

 **Avviso**

**Irritazioni agli occhi/alla pelle!**

Se viene aperto il cassetto del detersivo mentre l'apparecchio è in funzione, detersivi e additivi possono schizzare fuori.

Risciacquare accuratamente gli occhi e la pelle in caso di contatto con detersivi o additivi. In caso di ingestione accidentale, consultare il medico.

**Attenzione!**

**Rischio di danni materiali/  
danni all'apparecchio**

- Se la quantità di bucato nell'apparecchio supera la massima capacità di carico, esso potrebbe non essere in grado di funzionare in modo corretto, oppure potrebbero verificarsi danni materiali o danni all'apparecchio. Non superare la capacità di carico massima per l'asciugatura del bucato. Assicurarsi di attenersi alle capacità di carico massime indicate per ciascuno dei programmi → Libretto supplementare per le istruzioni di installazione e di messa in funzione.

- Se si versa una quantità errata di detersivo o di detergente nell'apparecchio, potrebbero verificarsi danni materiali o danni all'apparecchio. Utilizzare detersivi/additivi/detergenti e ammorbidenti rispettando le istruzioni del produttore.

**Pulizia/Manutenzione**

 **Avviso**

**Pericolo di morte!**

L'apparecchio è alimentato a energia elettrica. Rischio di scosse elettriche in caso di contatto con componenti sotto tensione. Pertanto ricordarsi sempre di:

- Spegnere l'apparecchio. Scollegare l'apparecchio dall'alimentazione (estrarre la spina).
- Non toccare mai la spina di alimentazione con le mani bagnate.
- Nel rimuovere la spina di alimentazione dalla presa, afferrare la spina stessa e mai il cavo di alimentazione, in caso contrario il cavo di alimentazione potrebbe subire danni.
- Non apportare nessuna modifica tecnica all'apparecchio o alle sue caratteristiche.

- Riparazioni e qualsiasi altro lavoro sull'apparecchio devono essere eseguiti unicamente dal nostro servizio di assistenza clienti oppure da un elettricista. Lo stesso vale per la sostituzione del cavo di alimentazione (quando necessario).
- È possibile ordinare cavi di alimentazione di ricambio dal nostro servizio di assistenza clienti.

### **Avviso**

#### **Pericolo di avvelenamento!**

Si possono sprigionare fumi tossici a causa di detersivi contenenti solventi, ad es. sgrassatore.  
Non usare detersivi che contengono solventi.

### **Avviso**

#### **Rischio di scosse elettriche/ danni materiali/ danni all'apparecchio!**

Nel caso in cui penetri dell'umidità nell'apparecchio, potrebbe verificarsi un cortocircuito.  
Non utilizzare un'idropulitrice, un pulitore a vapore, un'idropistola o una pistola a spruzzo per la pulizia dell'apparecchio.

### **Avviso**

#### **Rischio di lesioni/danni materiali/danni all'apparecchio!**

L'utilizzo di parti di ricambio e accessori di altre marche è rischioso e potrebbe provocare lesioni, danni materiali o danni all'apparecchio.

Per ragioni di sicurezza, utilizzare solo parti di ricambio e accessori originali.

### **Attenzione!**

#### **Rischio di danni materiali/ danni all'apparecchio**

Detergenti e pretrattanti per bucato (ad es. smacchiatori, spray di prelavaggio, etc) possono causare danni in caso di contatto con le superfici dell'apparecchio. Pertanto ricordarsi sempre di:

- Non far entrare in contatto tali detergenti con le superfici dell'apparecchio.
- Pulire l'apparecchio soltanto con acqua e un panno umido e morbido.
- Rimuovere immediatamente qualsiasi residuo di detersivo o spray o altri.

## Tutela dell'ambiente

### Imballaggi/Apparecchio usato



Smaltire l'imballaggio nel rispetto dell'ambiente. Il presente apparecchio è classificato in conformità alla Direttiva europea 2012/19/EU relativa agli apparecchi elettronici ed elettrici usati (Waste Electrical and Electronic Equipment - WEEE). Questa direttiva stabilisce un quadro valido a livello europeo per il ritiro e il riciclo di apparecchiature usate.

### Consigli per risparmiare sui consumi

- Per un risparmio energetico e di acqua ottimale, riempire l'apparecchio con il carico massimo previsto per ciascun programma. Tabella programmi  
→ Libretto supplementare per le istruzioni di installazione e di messa in funzione.
- Lavare bucato con un grado di sporco normale senza prelavaggio.
- Risparmiare energia e detersivo nel lavare bucato con un grado di sporco leggero o normale.  
→ *"Detersivo" a pagina 25*
- Le temperature selezionabili fanno riferimento alle etichette dei capi. Le temperature utilizzate dalla lavatrice possono discostarsi da quest'ultime per assicurare la combinazione ottimale tra risparmio energetico e risultati di lavaggio.
- Per il risparmio energetico, mettere l'apparecchio in modalità risparmio energetico. La luce del pannello display si spegne entro pochi minuti e il tasto Avvio/Aggiungi Bucato lampeggia.  
→ *"Pannello display" a pagina 21*

- Se dopo il lavaggio si asciuga il bucato nell'asciugatrice, selezionare la velocità di centrifuga in base alle istruzioni del produttore dell'asciugatrice.



## Posizionamento e collegamento

### Elementi in dotazione con l'apparecchio

#### Avvertenze

- Controllare la presenza di danni da trasporto sulla lavatrice. Non utilizzare mai una lavatrice danneggiata. Per eventuali lamentele, contattare il rivenditore dove è stato acquistato l'apparecchio o il nostro servizio di assistenza clienti.
- L'umidità all'interno del cestello è dovuta al test finale.

Il contenuto del cestello e i tubi flessibili forniti in dotazione con l'apparecchio dipendono dal modello.

#### ■ Standard / Aqua-Secure

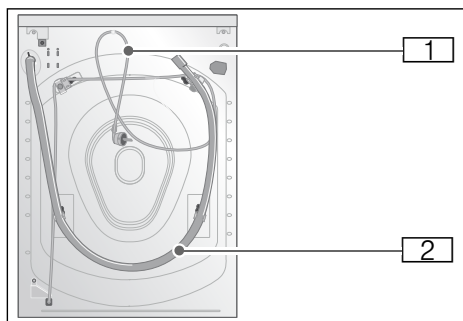

## ■ Aquastop

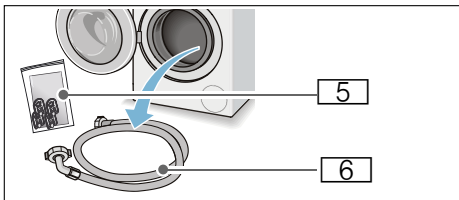
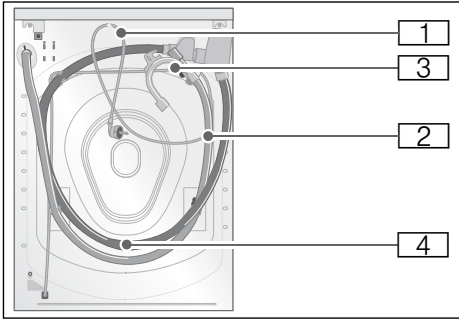

- 1** Cavo di alimentazione
- 2** Tubo flessibile di scarico acqua
- 3** Gomito per fissare il raccordo flessibile di scarico dell'acqua\*
- 4** Tubo flessibile di alimentazione acqua del modello Aquastop
- 5** Sacchetto:
  - Istruzioni di installazione e di messa in funzione + libretto supplementare per le istruzioni di installazione e di messa in funzione
  - Elenco sedi del servizio di assistenza clienti\*
  - Garanzia\*
  - Tappi di copertura per le aperture dopo che sono stati rimossi i fermi di trasporto
  - Misurino\* per il detersivo liquido
  - Adattatore con una rondella di tenuta da 21 mm = 1/2" a 26,4 mm = 3/4" \*
- 6** Raccordo di carico dell'acqua nei modelli Standard/Aqua-Secure a seconda del modello

\*

**In aggiunta**, una fascetta per tubo flessibile (24 - 40 mm di diametro, disponibile presso rivenditori specializzati) è necessaria per collegare il tubo flessibile di scarico dell'acqua a un sifone.

### Strumenti utili

- Livella a bolla per allineamento
- Chiave da:
  - 13 per allentare i sostegni di trasporto, e
  - 17 per allineare i piedini dell'apparecchio

## Avvertenze di sicurezza

### **Avviso** **Pericolo di ferite!**

- La lavatrice è molto pesante. Prestare molta attenzione durante il sollevamento/trasporto della lavatrice; indossare guanti di protezione.
- Se la lavatrice viene sollevata tramite parti sporgenti (ad es. l'oblò della lavatrice), i componenti possono rompersi e causare lesioni. Non sollevare la lavatrice tramite le parti sporgenti.
- Se il tubo flessibile e il cavo di alimentazione non sono instradati in modo corretto, vi è il pericolo di rimanervi impigliati o di lesioni. Instradare i tubi flessibili e i cavi in modo da impedire l'eventualità di rimanervi impigliati.

### **Attenzione!** **Danni all'apparecchio**

Se i tubi flessibili ghiacciano possono lacerarsi/scoppiare.  
Non installare la lavatrice in zone a rischio di congelamento o esterne.

## Attenzione!

### Danni causati dall'acqua

I punti di collegamento per il tubo flessibile di alimentazione acqua e il tubo flessibile di scarico acqua sono sotto elevata pressione dell'acqua. Per evitare perdite e danni causati dall'acqua, seguire le istruzioni contenute in questa sezione.

### Avvertenze

- In aggiunta alle informazioni di sicurezza qui elencate, il fornitore locale di acqua ed elettricità può avere esigenze specifiche.
- In caso di dubbi, fare collegare l'apparecchio da un tecnico.

## Superficie di installazione

**Avvertenza:** La lavatrice deve essere allineata in modo stabile tale da non permetterne lo spostamento.

- La superficie di installazione deve essere solida e piana.
- I pavimenti/rivestimenti morbidi non sono adatti.

## Installazione su un basamento o sopralco in legno

### Attenzione!

#### Danni all'apparecchio

La lavatrice può "spostarsi" e ribaltarsi/rovesciarsi dalla base durante la centrifuga.

I piedini dell'apparecchio devono essere assicurati con staffe di fissaggio. N. d'ordine WMZ 2200, WX 975600, Z 7080X0

**Avvertenza:** Su sopralchi in legno installare la lavatrice:

- In un angolo, se possibile,
- Su un asse in legno impermeabile (min. 30 mm di spessore) avvitata saldamente al pavimento.

## Installazione su una piattaforma con cassetto\*

Ordine della piattaforma n°: WMZ 20490, WZ 20490, WZ 20520

## Installazione dell'apparecchio in un cucinino

### Avviso

#### Pericolo di morte!

Rischio di scosse elettriche in caso di contatto con componenti sotto tensione. Non rimuovere la placca di copertura dell'apparecchio.

### Avvertenze

- È necessario un vano di almeno 60 cm di larghezza.
- Installare la lavatrice unicamente sotto un piano di lavoro continuo collegato saldamente agli armadietti adiacenti.

## Rimozione dei fermi di trasporto

### Attenzione!

#### Danni all'apparecchio

- La lavatrice è messa in sicurezza per il trasporto tramite fermi di trasporto. Se i fermi di trasporto non vengono rimossi, la lavatrice può subire danni quando viene messa in funzione. Prima di utilizzare l'apparecchio per la prima volta, assicurarsi di aver completamente rimosso tutti e quattro i fermi di trasporto. Conservare i blocchi in un luogo sicuro.
- Per evitare danni durante il trasporto se l'apparecchio viene trasportato in un momento successivo, è necessario applicare nuovamente i fermi di trasporto prima di trasportare l'apparecchio.

\* A seconda del modello

**Avvertenza:** Conservare le viti e le bocche fissate insieme in luogo sicuro.

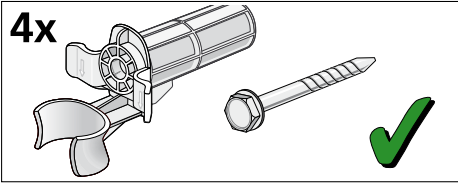

1. Estrarre i tubi flessibili dai supporti.

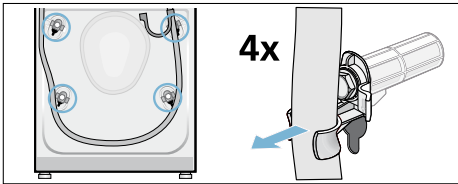

2. Rimuovere il cavo di alimentazione dai supporti. Svitare e rimuovere tutte le quattro viti dei fermi di trasporto. Rimuovere le bocche.

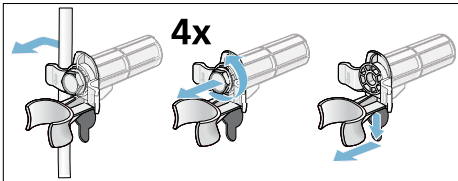

3. Montare le coperture. Bloccare saldamente in posizione le coperture facendo pressione sugli agganci a scatto.

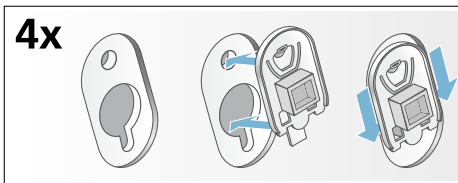

## Lunghezza dei tubi flessibili e dei cavi

### ■ Collegamento sul lato sinistro

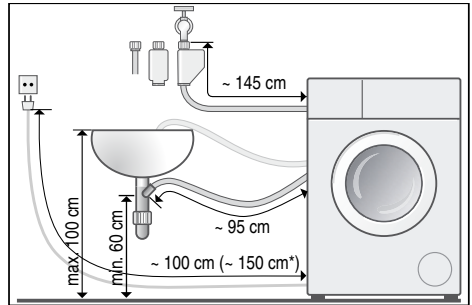

### ■ Collegamento sul lato destro

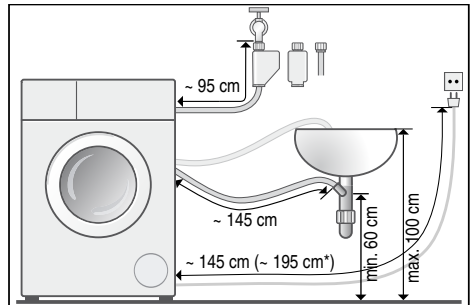

\* a seconda del modello

**Consiglio:** I seguenti elementi sono disponibili presso il servizio assistenza clienti o il rivenditore specializzato:

- Estensione per Aquastop e tubo flessibile di alimentazione acqua fredda (circa 2,50 m); ordine n° WMZ 2380, WZ 10130, Z 7070X0
- Un tubo flessibile di alimentazione di lunghezza superiore (circa 2,20 m) per modelli standard; numero del componente singolo per il servizio di assistenza clienti: 00353925

## Ingresso dell'acqua

### **Avviso**

#### **Pericolo di scosse elettriche!**

Il sistema Aquastop contiene un'elettrovalvola. Pericolo di scosse elettriche in caso di immersione in acqua della valvola di sicurezza dell'Aquastop. Non immergere in acqua la valvola di sicurezza.

### **Avvertenze**

- Far funzionare la lavatrice soltanto con acqua di alimentazione fredda.
- Non collegare la lavatrice a un rubinetto miscelatore di un boiler di acqua calda non pressurizzato.
- Non utilizzare un tubo flessibile di alimentazione usato. Utilizzare solo il tubo di alimentazione in dotazione o un tubo acquistato presso un rivenditore specializzato autorizzato.
- Non aggrovigliare o schiacciare il tubo flessibile di alimentazione.
- Non alterare (accorciare, tagliare) il tubo flessibile di alimentazione (in caso contrario, non è più garantita la sua solidità).
- Stringere i raccordi a vite soltanto a mano. Se i raccordi a vite sono stretti eccessivamente con un attrezzo (pinze), la filettatura può danneggiarsi.
- Nel collegamento con un rubinetto con filettatura 21 mm = 1/2", inserire preliminarmente un adattatore\* con una rondella di tenuta da 21 mm = 1/2" a 26,4 mm = 3/4".

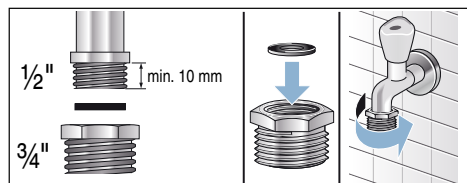

## **Pressione dell'acqua ottimale della rete di alimentazione**

**Minima** 100 kPa (1 bar)

**Massima** 1000 kPa (10 bar)

Quando il rubinetto è aperto, il flusso dell'acqua è pari ad almeno 8 l/min.

Qualora la pressione dell'acqua risulti più elevata, è necessario installare una valvola di riduzione della pressione.

## **Collegamento**

Collegare il tubo flessibile di alimentazione acqua al rubinetto dell'acqua (3/4" = 26,4 mm) e all'apparecchio (non necessario per i modelli con sistema Aquastop poiché è installato in modo permanente):

- **Modello: Standard**

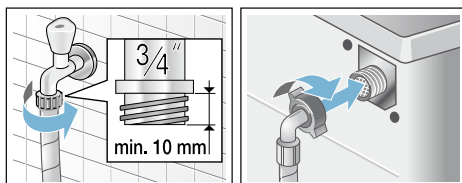

- **Modello: Aqua-Secure**

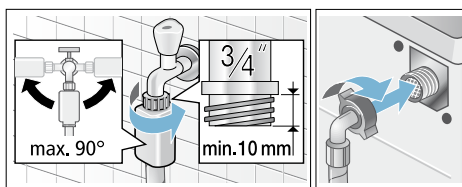

- **Modello: Aquastop**

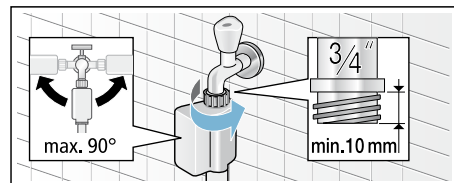

**Avvertenza:** Aprire con cautela il rubinetto dell'acqua, controllando la tenuta dei punti di collegamento. Il raccordo a vite è sotto la pressione delle tubature principali dell'acqua.

\* fornito a seconda del modello



## Scarico dell'acqua



### **Avviso** **Pericolo di scottature!**

Durante il lavaggio ad alte temperature, il contatto con acqua di lavaggio bollente (ad es. durante la fase di scarico in un lavandino) può provocare scottature. Non toccare l'acqua di lavaggio calda.

### **Attenzione!**

#### **Danni prodotti dall'acqua**

Il tubo flessibile di scarico, durante lo scarico dell'acqua è sottoposto alla pressione dell'acqua e pertanto può fuoriuscire dal lavandino o dal punto di raccordo.

Assicurare il tubo flessibile di scarico per evitare che si sganci.

### **Attenzione!**

#### **Danni all'apparecchio/danni agli indumenti**

Se l'estremità del tubo flessibile di scarico viene immersa nell'acqua di scarico, l'acqua può venire aspirata all'interno dell'apparecchio e danneggiare l'apparecchio/gli indumenti.

Assicurarsi che:

- il tappo non chiuda lo scarico del lavandino.
- l'estremità del raccordo flessibile di scarico non sia immersa nell'acqua di scarico.
- l'acqua scorra abbastanza velocemente.

### **Avvertenze**

- Non aggrovigliare il tubo di scarico dell'acqua o creare tensione sulla sua lunghezza.
- Differenza di altezza tra la superficie di installazione e lo scarico: min. 60 cm, max 100 cm

È possibile disporre il tubo flessibile di scarico dell'acqua come segue:

#### ■ **Scarico a sifone**

Bloccare il punto di fissaggio con una fascetta stringitubo, Ø 24-40 mm (rivenditore specializzato).

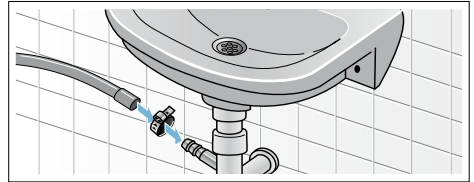

#### ■ **Scarico in un lavandino**

Assicurare il tubo flessibile di scarico per evitare che si sganci. Collettore disponibile presso il servizio di assistenza tecnica: Codice pezzo singolo 00655300

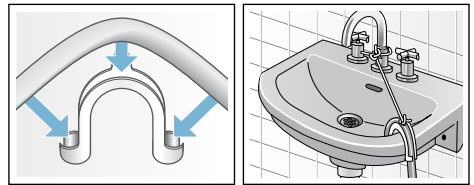

## Livellamento

Mettere in piano l'apparecchio utilizzando una livella a bolla.

Un livellamento non corretto può causare rumore intenso, vibrazioni e "spostamento".

1. Allentare i dadi di bloccaggio con una chiave ruotandola in senso orario.
2. Verificare l'allineamento della lavatrice con una livella a bolla, regolarlo se necessario. Regolare l'altezza ruotando il piedino dell'apparecchio. Tutti e quattro i piedini devono poggiare saldamente al suolo.

3. Avvitare saldamente il dado di bloccaggio contro la struttura della lavatrice.  
Nel farlo, tenere saldamente il piedino e non regolarne l'altezza. I dadi di bloccaggio di tutti e quattro i piedini dell'apparecchio devono essere avvitati saldamente contro la struttura della lavatrice.

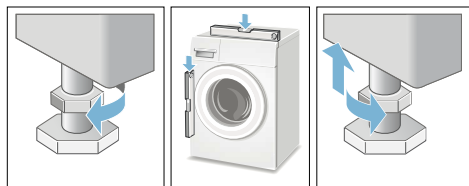

## Collegamento elettrico

### **Avviso** **Pericolo di morte!**

Rischio di scosse elettriche in caso di contatto con componenti sotto tensione.

- Non toccare mai la spina di alimentazione con le mani bagnate.
- Scollegare il cavo di alimentazione solo dalla spina e mai tirando il cavo, poiché potrebbe danneggiarlo.
- Non staccare mai la spina di alimentazione durante la messa in funzione.

Rispettare le seguenti informazioni e assicurarsi che:

### **Avvertenze**

- La tensione di alimentazione e la tensione indicata sulla lavatrice (targhetta) siano uguali. La potenza di allaccio e il fusibile richiesti sono specificati sulla targhetta.
- La lavatrice sia collegata soltanto a una sorgente di corrente alternata tramite una presa di messa a terra installata in modo corretto.
- La spina di alimentazione sia inserita nella presa.

- La sezione trasversale del cavo sia appropriata.
  - L'impianto di messa a terra sia installato in modo corretto.
  - Il cavo di alimentazione venga sostituito soltanto da un elettricista qualificato (se necessario). I cavi di alimentazione di ricambio sono disponibili presso il servizio di assistenza clienti.
  - Non siano utilizzate prese multiple/ accoppiamenti o prolunghe.
  - Nel caso venga utilizzato un interruttore di circuito con dispersione a terra, sia utilizzato soltanto il tipo indicato dal simbolo .
- Soltanto tale simbolo garantisce la conformità alle attuali regolamentazioni applicabili.
- La spina di alimentazione sia sempre accessibile.
  - Il cavo di alimentazione non sia aggrovigliato, schiacciato, alterato o tagliato.
  - Il cavo di alimentazione non venga a contatto con fonti di calore.

## Prima del primo lavaggio

La lavatrice è stata testata minuziosamente prima di lasciare la fabbrica. Per rimuovere ogni residuo dal prodotto e per rimuovere l'acqua che potrebbe essere rimasta dai test effettuati in fabbrica, avviare il primo ciclo di lavaggio **senza** introdurre bucato.

**Avvertenza:** La lavatrice **deve essere installata e collegata correttamente.**  
→ *Pagina 12*

1. Controllare l'apparecchio.  
**Avvertenza:** Non utilizzare mai una lavatrice danneggiata. Informare il servizio di assistenza clienti.
2. Rimuovere il rivestimento di protezione dal piano di lavoro e dal pannello di controllo.

3. Collegare la spina nella presa.
4. Aprire il rubinetto dell'acqua.
5. Non introdurre bucato. Chiudere l'oblò.
6. A seconda del modello, avviare il programma **Pulizia del cestello\*** o il programma **Cotone 90 °C**.
7. Aprire il cassetto del detersivo.
8. Versare circa 1 litro d'acqua nello scomparto **II**.
9. Versare il detersivo standard nello scomparto **II**.

**Avvertenza:** Per evitare la formazione di schiuma, utilizzare soltanto metà della dose di detersivo raccomandata dal produttore. Non utilizzare detersivi specifici per capi in lana o delicati.

10. Chiudere il cassetto del detersivo.
11. Premere il tasto Avvio/Aggiungi Bucato.
12. Al termine del programma, spegnere l'apparecchio.

**La lavatrice è pronta per l'uso.**

## Trasporto

ad es. durante un trasloco

### Operazioni preliminari:

1. Chiudere il rubinetto dell'acqua.
2. Eliminare la pressione dell'acqua nel tubo flessibile di alimentazione.  
→ *"Il filtro nell'alimentazione dell'acqua è bloccato" a pagina 38*
3. Scaricare la restante soluzione di lavaggio.  
→ *"Pompa di scarico bloccata" a pagina 36*
4. Scollegare la lavatrice dalla presa di corrente.
5. Rimuovere i tubi flessibili.

\* a seconda del modello

### Installazione dei fermi di trasporto:

1. Rimuovere le coperture e conservarle in un luogo sicuro. Utilizzare un cacciavite se necessario.

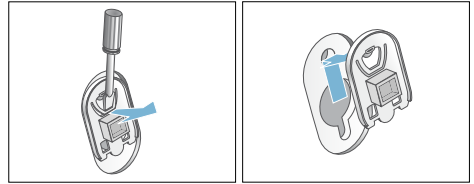

2. Inserire tutte e quattro le boccole. Fissare saldamente il cavo di alimentazione nei supporti. Inserire e stringere le viti.

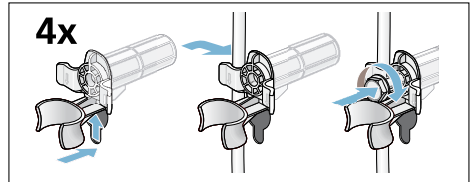

### Prima di accendere nuovamente l'apparecchio:

#### Avvertenze

- **Devono** essere rimossi i fermi di trasporto.  
→ *"Rimozione dei fermi di trasporto" a pagina 14*
- Per evitare che il detersivo inutilizzato scorra nello scarico durante il lavaggio successivo: versare circa 1 litro di acqua nello scomparto **II** e avviare il programma **Scarico acqua**.

## Conoscere l'apparecchio

### Lavatrice

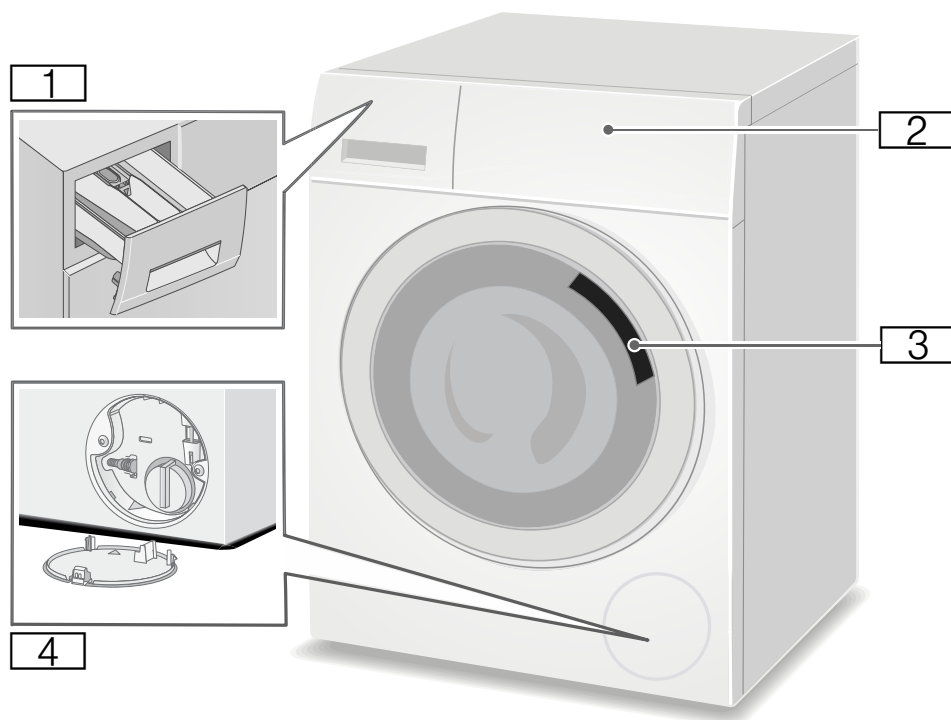

- 1** Cassetto del detersivo
- 2** Messa in funzione/pannello display
- 3** Oblò di carico con impugnatura oblò
- 4** Sportellino di manutenzione

## Pannello comandi

Il pannello di controllo è diverso a seconda del modello

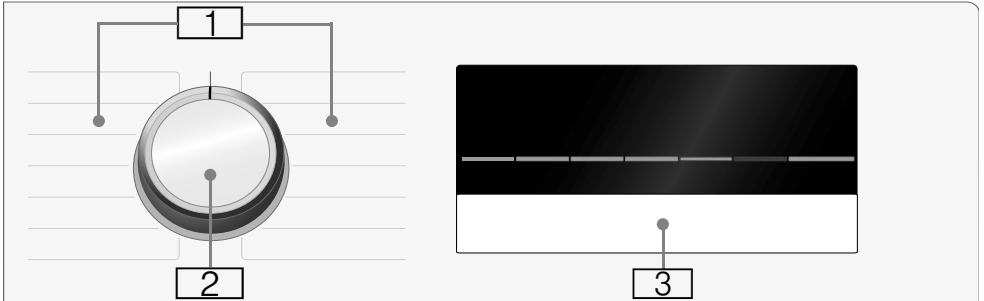

**1** Programmi → Libretto supplementare per le istruzioni di installazione e messa in funzione.

**2** Selettore programmi  
**3** Pannello display per impostazioni e informazioni

## Pannello display

### Avvertenza:

Le tabelle mostrano le possibili opzioni di impostazione e informazioni sul pannello display, diverse a seconda del modello.

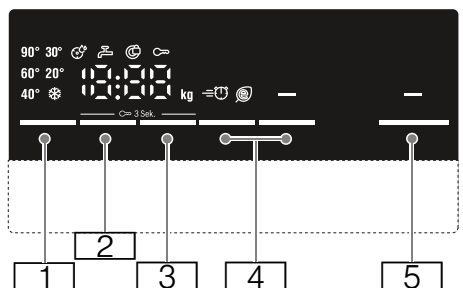
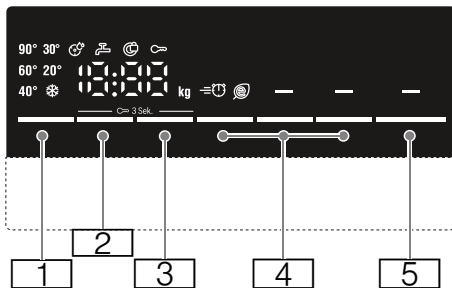

Tasti	Display/ indicatore	Descrizione
1	* - 90	Si può selezionare la <b>Temperatura</b> In °C; * = freddo
2	- -- 0 - 1400**	Si può selezionare la <b>Velocità di centrifuga</b> In giri/min.; 0 = nessun ciclo di centrifuga, solo scarico acqua; - -- = ammollo a fine lavaggio
3	ad es. 2:30	<b>Fine fra</b> Durata del programma a seconda della selezione del programma in h:min (ore:minuti), 1-24 h Fine del programma (tempo di "Fine tra") dopo ...h (ore)
4	≡ ⏸ @ = = =	<b>Impostazioni di programma aggiuntive:</b> → Pagina 27 Speed Eco Stirofacile* Prelavaggio* Acqua+/Risciacquo+*
5	Avvio/ Aggiungi Bucato	<b>Tasto</b> per avviare, interrompere (ad es. per aggiungere biancheria) e terminare un programma
* a seconda del modello		
** a seconda del programma selezionato, delle impostazioni e del modello		

## Ulteriori indicazioni nel campo degli indicatori

Display/ indicatore	Descrizione
B** kg	<b>Carico consigliato</b>
	<b>Avanzamento del programma:</b>
End	Fine del programma
- -- ⏸	Fine del programma con ammollo a fine lavaggio
⊖	<b>Oblò della lavatrice</b> → "Aggiunta/Rimozione di bucato" a pagina 31 → "Anomalie e rimedi" a pagina 38
⚙	<b>Rubinetto</b> → "Anomalie e rimedi" a pagina 38
∞	<b>Sicurezza bambini</b> → "Sicurezza bambini" a pagina 31 → "Anomalie e rimedi" a pagina 38
☺	<b>Spia luminosa per il programma Pulizia del cestello*</b> → "Informazioni sul pannello display" a pagina 39 → "Impostazioni dell'apparecchio" a pagina 34
E: --	<b>Indicazione di guasto</b> → "Informazioni sul pannello display" a pagina 39
* a seconda del modello	
** a seconda del programma selezionato, delle impostazioni e del modello	

Display/ indicatore	Descrizione
 0-4	<b>Impostazione del segnale</b> → "Impostazioni dell'apparecchio" a pagina 34
* a seconda del modello	
** a seconda del programma selezionato, delle impostazioni e del modello	

### Avvertenza: Modalità risparmio energetico

Per il risparmio energetico, mettere l'apparecchio in modalità risparmio energetico. La luce del pannello display si spegne entro pochi minuti e il tasto Avvio/Aggiungi Bucato lampeggia. Per attivare l'illuminazione, premere un tasto qualsiasi. La modalità risparmio energetico non è attiva se è in corso un programma.

## **Bucato**

### Preparazione del bucato

#### Attenzione!

#### Danni all'apparecchio/Capi

Oggetti estranei (ad es. monete, graffette, aghi, chiodi) possono danneggiare la lavatrice o i suoi componenti.

Pertanto, seguire i seguenti suggerimenti nella preparazione del bucato:

- Svuotare tutte le tasche.

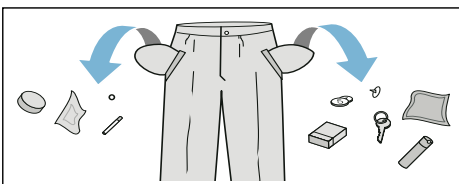

- Fare attenzione agli oggetti in metallo (graffette, ecc.) e rimuoverli.
- Lavare i capi delicati in un sacchetto per biancheria (calze, reggiseni con rinforzi, etc.).

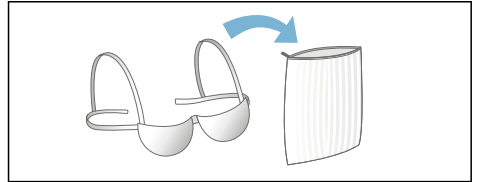

- Rimuovere i ganci delle tende o inserire quest'ultime in un sacchetto della biancheria.
- Chiudere tutte le zip, abbottonare ogni bottone.
- Spazzolare la sabbia dalle tasche e dai risvolti.

### Suddivisione del bucato

Suddividere il bucato in base alle indicazioni del produttore riportate sulle etichette, a seconda del:

- Tipo di tessuto/fibra
  - Colore
- Avvertenza:** Il bucato può scolorire o non essere pulito correttamente. Lavare separatamente capi bianchi e colorati. I capi nuovi colorati devono essere lavati separatamente la prima volta.
- Sporco  
Lavare insieme bucato con lo stesso grado di sporco.  
Esempi di grado di sporco:  
→ "Risparmio energetico e del detersivo" a pagina 25
    - **Leggero:** Non eseguire un prelavaggio; selezionare l'impostazione **Speed** se necessario
    - **Normale**
    - **Molto sporco:** Caricare meno bucato; selezionare un programma con prelavaggio

- **Macchie:** Rimuovere/pretrattare le macchie quando sono ancora fresche. Tamponare con acqua e detersivo; non strofinare. Successivamente lavare i capi di bucato con il programma adatto. A volte sono necessari diversi lavaggi per rimuovere macchie secche o ostinate.

■ Simboli sulle etichette

**Avvertenza:** I numeri nei simboli indicano la temperatura massima di lavaggio consentita.

 Adatto a un lavaggio normale; ad es. programma Cotone

 È necessario un lavaggio delicato; ad es. programma Sintetici

 È necessario un lavaggio particolarmente delicato; ad es. programma Delicati/Seta

 Adatto per lavaggio a mano; ad es. programma Lana

 Non lavare in lavatrice.

## Inamidare

**Avvertenza:** Il bucato non deve essere stato trattato con ammorbidente.

È possibile inamidare il bucato utilizzando amido liquido in programmi quali **Risciacquo** e **Cotone**. Dosare l'amido nello scomparto  (se necessario, lavarlo a mano) rispettando le indicazioni del produttore.

## Tingere/Decolorare

Tingere solo in quantità per un normale uso domestico. Il sale può provocare danni all'acciaio inossidabile. Rispettare sempre le indicazioni del produttore del colorante.

**Non** utilizzare la lavatrice per il candeggio dei capi.

## Ammollo

1. Versare il detersivo per l'ammollo/il detersivo nello scomparto **II** rispettando le indicazioni del produttore.
2. Selezionare il programma desiderato.
3. Premete il tasto **Avvio/Aggiungi Bucato** per avviare il programma.
4. Dopo circa dieci minuti, premere il tasto **Avvio/Aggiungi Bucato** per mettere in pausa il programma.
5. Dopo il tempo di ammollo desiderato, premere nuovamente il tasto **Avvio/Aggiungi Bucato** per continuare o cambiare il programma.

### Avvertenze

- Caricare bucato dello stesso colore.
- Non è necessario introdurre altro detersivo, per il lavaggio viene utilizzata la soluzione di ammollo.



## Detersivo

### Corretta scelta del detersivo

L'etichetta è di fondamentale importanza per scegliere il detersivo, la temperatura e il trattamento più idonei per il bucato. → Visitare anche [www.sartex.ch](http://www.sartex.ch)

Ulteriori informazioni su detersivi, additivi e agenti pulenti per uso domestico sono disponibili sul sito [www.cleanright.eu](http://www.cleanright.eu).

- **Detersivo standard con sbiancanti ottici**  
Adatto per bucato bianco lavabile ad alte temperature realizzato in lino o cotone  
Programma: Cotone/  
a freddo- max. 90°C
- **Detersivo per colorati senza candeggiante o sbiancanti ottici**  
Adatto per bucato colorato realizzato in lino o cotone  
Programma: Cotone/  
a freddo- max. 60°C
- **Detersivo per colorati/delicati sbiancanti ottici**  
Adatto per bucato colorato sintetico o in fibre sintetiche  
Programma: Sintetici/  
a freddo- max. 60°C
- **Detersivo per delicati**  
Adatto per capi fini e delicati, in seta o viscosa  
Programma: Delicati/Seta/  
a freddo- max. 40°C
- **Detersivo per capi in lana**  
Adatto per capi in lana  
Programma Lana/  
a freddo- max. 40°C

### Risparmio energetico e del detersivo

Per capi con un grado di sporco leggero o normale, è possibile risparmiare energia (temperatura di lavaggio più bassa) e detersivo.

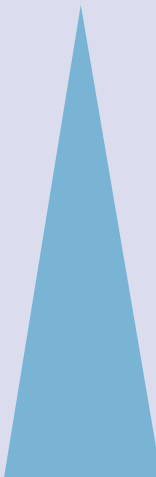
Risparmio	Grado di sporco/Note
Temperatura ridotta e quantità di detersivo in base alla dose raccomandata 	<b>Leggero</b> Nessuna macchia o tracce di sporco visibili. I capi hanno assorbito l'odore del corpo, ad es.: <ul style="list-style-type: none"> <li>■ Capi estivi leggeri/sportivi (indossati per poche ore)</li> <li>■ T-shirt, camicie, camicette (indossati per un giorno al massimo)</li> <li>■ Lenzuola e asciugamani per gli ospiti (utilizzati per un giorno)</li> </ul>
	<b>Normale</b> Tracce di sporco o poche macchie leggere visibili, ad es.: <ul style="list-style-type: none"> <li>■ T-shirt, camicie, camicette (impregnate di sudore, indossate poche volte)</li> <li>■ Asciugamani, lenzuola (usati per una settimana al massimo)</li> </ul>
Temperatura in base all'etichetta e quantità di detersivo in base alla dose raccomandata per capi molto sporchi	<b>Molto sporco</b> Tracce di sporco e/o macchie molto visibili, ad es. canovacci, capi dei bambini, abiti da lavoro

**Avvertenza:** Controllare sempre le indicazioni e le informazioni del produttore per il dosaggio di detersivi/additivi/prodotti per la cura della lavatrice e detergenti.  
→ "Dosaggio e aggiunta di detersivo e additivi" a pagina 30

## **P+** Impostazioni predefinite del programma

Le impostazioni predefinite di tutti i programmi sono preimpostate in fabbrica e visualizzate sul display dopo che viene selezionato il programma.

È possibile cambiare le impostazioni predefinite premendo ripetutamente il tasto corrispondente fino a visualizzare le impostazioni richieste sul pannello display.

**Avvertenza:** Premendo e tenendo premuto il tasto si passa automaticamente ai valori di impostazione fino all'ultimo disponibile. Premere il tasto ancora una volta per cambiare nuovamente i valori di impostazione.

Le impostazioni disponibili variano a seconda del modello.

Per la tabella con tutte le impostazioni disponibili e selezionabili in ciascun programma fare riferimento al libretto supplementare per le istruzioni di installazione e messa in funzione.

### Temperatura

(°C, Temp. °C, Temperatura)

A seconda dello stato di avanzamento del programma, la temperatura impostata può essere modificata prima di avviare il programma e ad inizio programma.

#### Avvertenze

- La temperatura di lavaggio massima impostabile dipende dal programma selezionato.
- Il tempo rimanente può aumentare o diminuire a seconda della modifica dei valori della temperatura.

### Velocità di centrifuga

(⊙, Velocità di centrifuga)

A seconda dello stato di avanzamento del programma, la velocità di centrifuga può essere modificata prima di avviare il programma e a programma in corso (in giri al minuto).

**Impostazione** : L'acqua di risciacquo viene scaricata senza centrifuga. Il bucato all'interno del cestello resta molto bagnato, ad es. per capi che non devono essere centrifugati.

**Impostazione** - - -: (Stop Risciacquo) = nessuna centrifuga finale. Il bucato resta in ammollo dopo il risciacquo finale.

È possibile selezionare "Stop Risciacquo" per evitare la formazione di grinze nel caso in cui il bucato non venga estratto dalla lavatrice subito dopo la fine del programma.

→ *"Fine del programma durante Stop Risciacquo" a pagina 32*

**Avvertenza:** La velocità massima impostabile dipende dal modello e dal programma selezionato.

### Fine fra

(⊙, Fine fra)

**Prima di avviare il programma**, è possibile preselezionare la fine del programma (tempo di "Pronto tra") in incrementi orari (h = ora) fino a un massimo di 24 ore.

Per selezionare la fine del programma:

1. Selezionare un programma. Viene visualizzata la durata del programma per il programma selezionato, ad es. **2:30** (ore:minuti)
2. Premere ripetutamente il tasto **Fine fra** finché non verrà visualizzato il numero di ore richiesto.
3. Premere il tasto **Avvio/Aggiungi Bucato**.

L'oblò verrà bloccato.

Il numero di ore selezionato (ad es. **8 h**) viene visualizzato sul pannello display e diminuisce fino all'avvio del programma. Viene quindi visualizzata la durata del programma.

**Avvertenza:** La durata del programma è inclusa nel tempo di "Pronto tra" selezionato.

**Durante il conto alla rovescia del timer**, è possibile modificare il numero preselezionato di ore come segue:

1. Premere il tasto **Avvio/Aggiungi** **Bucato**.
2. Utilizzare il tasto **Fine fra** per modificare il numero delle ore.
3. Premere il tasto **Avvio/Aggiungi** **Bucato**.

**Durante il conto alla rovescia del timer** è possibile aggiungere o togliere del bucato come necessario.

**Avvertenza:** La lunghezza del programma viene regolata automaticamente quando il programma è in corso.

Alcuni fattori possono influenzare la durata del programma, ad es.:

- Impostazioni del programma,
- Dosaggio del detersivo (fare cicli di risciacquo supplementari per eliminare la schiuma, se necessario),
- Dimensione del carico/Tipo di capi (lavaggi più lunghi per carico più elevato e per capi che assorbono più acqua),
- Gli squilibri (ad es. per lenzuola con angoli) vengono compensati con diversi avvisi di cicli di centrifuga,
- Fluttuazioni dell'alimentazione,
- Pressione dell'acqua (velocità di alimentazione).

## **P<sup>+</sup>** Impostazioni supplementari del programma

Le impostazioni disponibili variano a seconda del modello.

Per la tabella con tutte le impostazioni disponibili e selezionabili in ciascun programma fare riferimento al libretto supplementare per le istruzioni di installazione e messa in funzione.

### Speed Eco

(=☺ ☺, Turbo Eco Perfect)

Tasto con due impostazioni possibili per adattare il programma selezionato:

- **Speed**  
Lavaggio più breve con lo stesso risultato di lavaggio, tuttavia utilizza più energia del programma selezionato senza l'impostazione Speed.
- **Avvertenza:** Non superare il carico massimo.
- **Eco**  
Lavaggio a consumo energetico ottimizzato, riduce la temperatura e aumenta la durata del programma ottenendo al contempo un risultato di lavaggio analogo al programma selezionato senza l'impostazione Eco.

Premendo il tasto **Speed Eco** una sola volta, si seleziona l'impostazione **Speed**. Premendo nuovamente il tasto, si attiva l'impostazione **Eco**. Viene visualizzato sul display il simbolo corrispondente quando l'impostazione è attiva. Premendo nuovamente il tasto, si disattiva ogni impostazione.

## Acqua+/Risciacquo+

(☺, SkinCare, Super Risciacquo, Acqua+, Risciacquo+)

Impostazione a seconda del modello

Livello dell'acqua aumentato e ciclo di risciacquo supplementare; tempo di lavaggio prolungato. Per zone con un'acqua molto dolce o per migliorare ulteriormente il risultato della centrifuga.

## Stirofacile

(☺, Stirofacile)

Impostazione a seconda del modello

Riduce le pieghe grazie a una sequenza di centrifuga speciale, una fase anti piega e una ridotta velocità di centrifuga.

**Avvertenza:** L'umidità residua sul bucato è più elevata.

## Prelavaggio

(⏴, Prelavaggio)

Impostazione a seconda del modello

Per bucato molto sporco.

È previsto un ciclo di prelavaggio a bassa temperatura prima del ciclo di lavaggio principale.

**Avvertenza:** Versare il detersivo nello scomparto **I** per il ciclo di prelavaggio e nello scomparto **II** per il ciclo di lavaggio principale.



## Messa in funzione dell'apparecchio

### Preparazione della lavatrice

#### Avvertenze

- La lavatrice **deve essere installata e collegata correttamente**  
→ "Posizionamento e collegamento" a pagina 12
  - Prima del primo lavaggio, avviare un ciclo di lavaggio senza carico.  
→ "Prima del primo lavaggio" a pagina 18
1. Collegare la spina nella presa.
  2. Aprire il rubinetto dell'acqua.
  3. Aprire l'oblò.
  4. Controllare che il cestello sia completamente privo di acqua. Scaricare l'acqua se necessario.

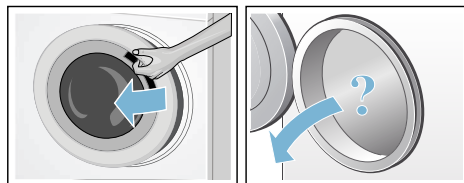

### Accensione dell'apparecchio/ Selezione di un programma

**Avvertenza:** Se la sicurezza bambini è attiva, è necessario disattivarla prima di impostare un programma.  
→ "Sicurezza bambini" a pagina 31

Utilizzare il selettore programmi per selezionare il programma richiesto. Il selettore programmi può essere ruotato in entrambe le direzioni.

Il display mostra in maniera alternata la durata del programma e il carico massimo (quando l'oblò è aperto).

## Modifica delle impostazioni predefinite del programma

È possibile utilizzare le impostazioni predefinite oppure cambiarle.

Per cambiarle, premere ripetutamente il tasto corrispondente fino a visualizzare l'impostazione richiesta.

Le impostazioni sono attivate senza che sia necessaria una conferma.

Non vengono salvate quando l'apparecchio è spento.

→ "Impostazioni predefinite del programma" a pagina 26

Tabella dei programmi → Libretto supplementare per le istruzioni di installazione e messa in funzione.

## Selezione di impostazioni supplementari del programma

Selezionando impostazioni supplementari, è possibile adattare meglio il processo di lavaggio ai capi del bucato.

Le impostazioni possono essere selezionate o deselectionate in base allo stato di avanzamento del programma.

La spia luminosa del tasto si illumina se è attiva un'impostazione.

Le impostazioni non vengono salvate quando l'apparecchio è spento.

→ "Impostazioni supplementari del programma" a pagina 27

Tabella dei programmi → Libretto supplementare per le istruzioni di installazione e messa in funzione.

## Carico del bucato nel cestello

### **Avviso**

#### **Pericolo di morte!**

I capi del bucato preventivamente trattati con detergenti contenenti solventi, ad es. smacchiatori/ sgrassatori, dopo l'introduzione nella lavatrice, possono causare esplosioni. Risciacquare accuratamente a mano tali capi di bucato.

### **Avvertenze**

- Mettere insieme capi di bucato di diverse dimensioni. Capi di differenti dimensioni si distribuiscono meglio durante il ciclo di centrifuga. Singoli capi possono causare squilibri.
- Rispettare il carico massimo specificato. Il sovraccarico influisce negativamente sul risultato del lavaggio e favorisce le grinze.

1. Caricare i capi suddivisi in precedenza e non ripiegati nel cestello della lavatrice.
2. Assicurarsi che nessun capo del bucato sia incastrato tra l'oblò della lavatrice e la guarnizione in gomma e chiudere l'oblò.

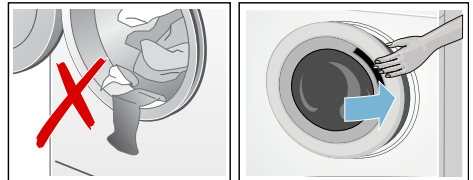

La spia luminosa del tasto Avvio/ Aggiungi Bucato lampeggia per indicare che è possibile avviare il programma di lavaggio. È possibile cambiare le impostazioni.

→ "Impostazioni predefinite del programma" a pagina 26

→ "Impostazioni supplementari del programma" a pagina 27

## Dosaggio e aggiunta di detersivo e additivi

### Attenzione!

#### Danni all'apparecchio

Detergenti e pretrattanti per bucato (ad es. smacchiatori, spray di prelavaggio, etc) possono causare danni in caso di contatto con le superfici della lavatrice. Non far entrare in contatto tali detersivi con le superfici della lavatrice. Se necessario, pulire immediatamente con un panno umido i residui di spray e altri residui/gocce.

### Dosaggio

Dosare i detersivi e gli additivi in base a:

- Durezza dell'acqua (informarsi presso l'ente di fornitura idrica competente)
- Istruzioni del produttore indicate sulla confezione
- Quantità di bucato
- Sporco

### Riempimento

#### **Avviso**

#### Irritazioni agli occhi/alla pelle!

Se viene aperto il cassetto del detersivo mentre la lavatrice è in funzione, detersivi e additivi possono schizzare fuori.

Aprire il cassetto con cautela.

Risciacquare accuratamente gli occhi e la pelle in caso di contatto con detersivi o additivi.

In caso di ingestione accidentale, consultare il medico.

**Avvertenza:** Diluire con acqua l'ammorbidente e l'appretto densi. Ciò impedisce l'ostruzione dei tubi della lavatrice.

Versare detersivo e additivi negli appositi scomparti:

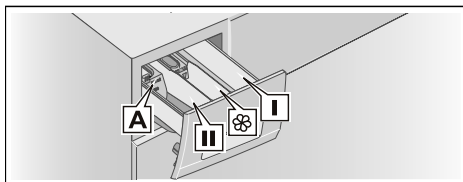

Misurino **A\***  
Scomparto **II**

Per detersivo liquido  
Detersivo per il ciclo di lavaggio principale, addolcitore, candeggiante, smacchiatore

Scomparto 

Ammorbidente, amido liquido; non superare il limite **max.**

Scomparto **I**

Detersivo per prelavaggio

\* a seconda del modello

1. Estrarre il cassetto del detersivo per quanto possibile.
2. Aggiungere detersivo e/o additivi.
3. Chiudere il cassetto del detersivo.

### Misurino \* per detersivo liquido

Posizionare il misurino per dosare la quantità corretta di detersivo liquido:

1. Estrarre il cassetto del detersivo. Premere verso il basso l'inserto ed estrarre completamente il cassetto.
2. Far scorrere in avanti il misurino, piegarlo verso il basso e farlo scattare in posizione.
3. Reinserrare il cassetto.

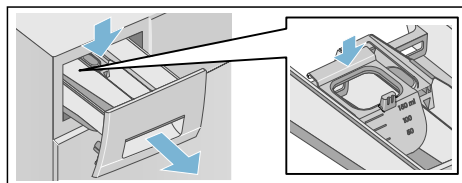

\* a seconda del modello

**Avvertenza:** Non utilizzare il misurino per detersivi in gel e in polvere, per programmi con prelavaggio o per programmi in cui è stato selezionato "Pronto tra".

**In modelli privi di misurino,** versare il detersivo liquido nel dosatore appropriato inserirlo nel cestello.

## Avvio del programma

Premere il tasto **Avvio/Aggiungi Bucato**. La spia luminosa si illumina e il programma si avvia. starts.

Il pannello display indica il tempo di "Pronto tra" quando il programma è avviato, oppure indica la durata del programma e i simboli relativi al suo avanzamento a programma in corso.  
→ "Pannello display" a pagina 21

## Sicurezza bambini

(∞ 3 sec.)

È possibile bloccare la lavatrice per impedire che le funzioni impostate vengano modificate inavvertitamente.

Per **attivare/disattivare**, premere e tenere premuti contemporaneamente i tasti **Velocità di centrifuga** e **Fine fra** per circa tre secondi. Sul pannello display appare il simbolo ∞.

- ∞ si illumina: la sicurezza bambini è attiva.
- ∞ lampeggia: la sicurezza bambini è attiva e il selettore programmi è stato regolato. Se si ripristina il selettore programmi sul programma iniziale, il simbolo si illumina di nuovo.

## Avvertenze

- Per impedire la fine del programma, non ruotare il selettore programmi oltre Off. Se l'apparecchio viene spento mentre è in corso un programma ed è attiva la sicurezza bambini, il programma prosegue quando l'apparecchio viene riaccessato.
- Per estrarre la biancheria alla fine del programma, disattivare la sicurezza bambini.
- La sicurezza bambini resta attiva, anche dopo che la lavatrice viene spenta.

## Aggiunta/Rimozione di bucato

Dopo aver avviato il programma, è possibile aggiungere o estrarre del bucato come necessario.

Premere il tasto **Avvio/Aggiungi Bucato** per mettere in pausa il programma. La spia luminosa del tasto **Avvio/Aggiungi Bucato** lampeggia e la lavatrice controlla se è possibile aggiungere o estrarre del bucato.

- Se il simbolo  scompare dal pannello display, l'oblò della lavatrice è sbloccato. È possibile aggiungere o estrarre del bucato.

### Avvertenze

- Non lasciare l'oblò aperto troppo a lungo durante l'aggiunta o la rimozione di bucato poiché potrebbe fuoriuscire dell'acqua.
- Il display di carico non è attivo durante l'aggiunta di bucato.

Per continuare il programma, premere il tasto **Avvio/Aggiungi Bucato**.

- Se sul pannello display si illumina il simbolo , non è possibile aggiungere o estrarre del bucato.

**Avvertenza:** Per ragioni di sicurezza l'oblò della lavatrice resta bloccato quando il livello dell'acqua o la temperatura sono elevati, o mentre il cestello è in movimento.

## Modifica del programma

Se è stato avviato il programma sbagliato, è possibile cambiarlo nel modo seguente:

1. Premere il tasto Avvio/Aggiungi Bucato.
2. Selezionare un altro programma.
3. Premere il tasto Avvio/Aggiungi Bucato. Il nuovo programma comincia dall'inizio.

## Annullare il programma

Per programmi ad alta temperatura:

1. Premere il tasto Avvio/Aggiungi Bucato.
2. Per raffreddare il bucato: Selezionare **Risciacquo**.
3. Premere il tasto Avvio/Aggiungi Bucato.

Per programmi a bassa temperatura:

1. Premere il tasto Avvio/Aggiungi Bucato.
2. Selezionare **Scarico acqua**.
3. Premere il tasto Avvio/Aggiungi Bucato.

## Fine del programma durante Stop Risciacquo

- - - ⑥ compare sul pannello display e la spia luminosa del tasto Avvio/Aggiungi Bucato lampeggia.

Per continuare il programma:

- Premere il tasto Avvio/Aggiungi Bucato (il bucato verrà centrifugato con l'impostazione predefinita della velocità di centrifuga\*) o
- Selezionare una velocità di centrifuga o impostare il selettore programmi su **Scarico acqua** e premere il tasto Avvio/Aggiungi Bucato.

## Fine del programma

**End** compare sul pannello display e la spia luminosa del tasto Avvio/Aggiungi Bucato si spegne.

## Rimozione del bucato/ Spegnimento dell'apparecchio

1. Ruotare il selettore programmi su Off. L'apparecchio è spento.
2. Aprire l'oblò ed estrarre il bucato.
3. Chiudere il rubinetto.

**Avvertenza:** Non necessario per i modelli Aquastop.

### Avvertenze

- Attendere sempre la fine del programma perché l'apparecchio potrebbe essere ancora bloccato.
- Al termine del programma, mettere l'apparecchio in modalità risparmio energetico. La luce si spegne e il tasto Avvio/Aggiungi Bucato lampeggia. Premere un tasto qualsiasi per attivare il pannello.

\* a seconda del programma scelto → Tabella dei programmi disponibile sul libretto supplementare per le istruzioni di installazione e messa in funzione



- Estrarre dal cestello tutti i capi. Nel corso del lavaggio successivo potrebbero restringersi o macchiare un altro capo.
- Per evitare la formazione di ruggine, togliere eventuali corpi estranei dal cestello e dalla guarnizione in gomma.

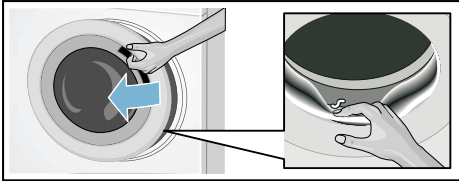

- Asciugare la guarnizione in gomma e l'oblò della lavatrice.
- Lasciare aperto il cassetto del detersivo e l'oblò in modo che l'acqua residua possa evaporare.

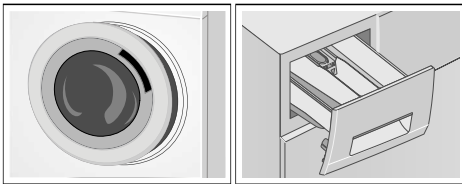

## Sensori

### Rilevamento automatico del carico

La funzione di rilevamento automatico del carico adatta perfettamente il consumo di acqua a ciascun programma rispetto al tipo di tessuto e al carico.

### Sistema di controllo antisbilanciamento

Il sistema di controllo antisbilanciamento rileva squilibri e assicura la distribuzione uniforme del bucato avviando e fermando ripetutamente la rotazione del cestello.

Se il bucato è distribuito in modo eccessivamente disuniforme, viene ridotta la velocità di centrifuga oppure non viene eseguito il ciclo di centrifuga per motivi di sicurezza.

**Avvertenza:** Caricare capi piccoli e grandi nel cestello in modo uniforme.  
→ "Anomalie e rimedi" a pagina 38



## Impostazioni dell'apparecchio

È possibile modificare le seguenti impostazioni:

- Il volume dei segnali di informazione (ad es. alla fine del programma) e/o
- Il volume dei segnali dei tasti e/o
- Accendere o spegnere il promemoria pulizia cestello\*.

Per modificare tali impostazioni, è necessario attivare la modalità impostazioni.

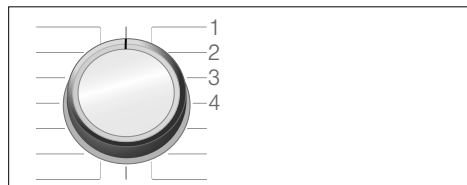

1/2/3/4... posizioni sul selettore programmi

### Attivazione modalità impostazioni

1. Ruotare il selettore programmi su 1. La lavatrice è accesa.
2. Premere il tasto Avvio/Aggiungi Bucato e, contemporaneamente, ruotare il selettore programmi in senso orario su 2. Rilasciare il tasto.

La modalità impostazioni è attiva e sul pannello display viene visualizzato il volume preimpostato dei segnali di informazione (ad es. alla fine del programma).

### Modificare il volume

- Per modificare il volume dei **segnali di informazione**, utilizzare il tasto **Fine fra** mantenendo sempre il selettore programmi su 2.

- Per modificare il volume dei **segnali dei tasti**, ruotare il selettore programmi su 3. Utilizzare nuovamente il tasto **Fine fra** per modificare il volume.



0 = off, 1 = silenzioso,  
2 = medio, 3 = alto,  
4 = molto alto

### Accensione o spegnimento del promemoria pulizia cestello\*\*

Per accendere/spegnere il promemoria pulizia cestello, ruotare il selettore programmi su 4. Utilizzare il tasto **Fine fra** per accendere o spegnere il promemoria.



Se l'impostazione è attiva, si sente un segnale acustico.

### Uscire dalla modalità impostazioni

È ora possibile terminare la procedura e impostare il selettore programmi su Off. Le impostazioni vengono salvate.

\* a seconda del modello

\*\* a seconda del modello



## Pulizia e manutenzione

### **⚠️ Avviso**

#### **Pericolo di morte!**

Rischio di scosse elettriche in caso di contatto con componenti sotto tensione. Spegnerne l'apparecchio e scollegare la spina dalla presa.

### **⚠️ Avviso**

#### **Pericolo di avvelenamento!**

Si possono produrre vapori tossici a causa di detersivi che contengono solventi, ad es. sgrassatore. Non usare detersivi che contengono solventi.

### **Attenzione!**

#### **Danni all'apparecchio**

Detersivi che contengono solventi, ad es. sgrassatore, possono provocare danni alle superfici e ai componenti della lavatrice.

Non usare detersivi che contengono solventi.

#### **Attenersi alle seguenti istruzioni per evitare la formazione di detersivo residuo e di odori sgradevoli:**

### **Avvertenze**

- Assicurarsi che la stanza di installazione della lavatrice sia ben ventilata.
- Lasciare leggermente aperti l'oblò e il cassetto del detersivo quando la lavatrice non è in funzione.
- Avviare di tanto in tanto un lavaggio utilizzando il programma **Cotone 60 °C** con detersivo in polvere.

### **Struttura esterna della lavatrice/Pannello comandi**

- Pulire la struttura esterna e il pannello comandi con un panno umido e morbido.

- Rimuovere immediatamente i residui di detersivo.
- Non pulire con un getto d'acqua.

### **Cestello**

Utilizzare detersivi senza cloro, non utilizzare pagliette di acciaio.

In presenza di odori sgradevoli nella lavatrice, oppure per pulire il cestello, avviare il programma **Pulizia del cestello\*** o il programma **Cotone 90 °C** senza introdurre bucato. Aggiungere detersivo in polvere.

### **Decalcificazione**

Se il dosaggio del detersivo è corretto, non dovrebbe essere necessaria la decalcificazione. Tuttavia, se necessario, seguire le istruzioni del produttore del decalcificante. Decalcificatori idonei sono disponibili sul nostro sito o tramite servizio di assistenza clienti. → *Pagina 42*

### **Cassetto del detersivo e struttura esterna**

Dopo il ciclo di lavaggio, possono rimanere residui di ammorbidente o detersivo nel cassetto del detersivo o nella sua struttura.

Per rimuovere i residui:

1. Estrarre il cassetto del detersivo. Premere verso il basso l'inserito ed estrarre completamente il cassetto.

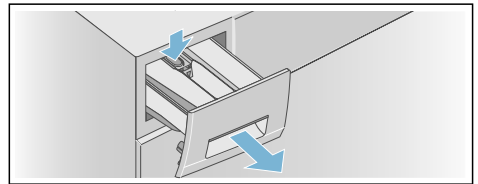

\* a seconda del modello

2. Rimuovere l'inserto.

- a) Spingere l'inserto verso dal basso verso l'alto con un dito.

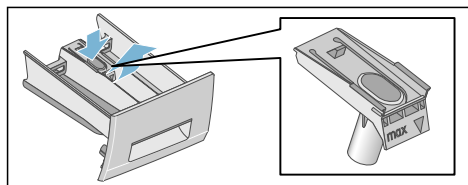

- b) Se il misurino \* per detersivo liquido viene utilizzato, tirarlo verso l'alto.

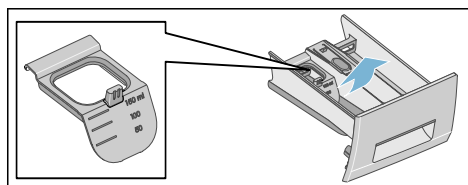

3. Lavare il cassetto del detersivo e l'inserto con acqua e una spazzola, e asciugarlo. Pulire anche l'interno della struttura.

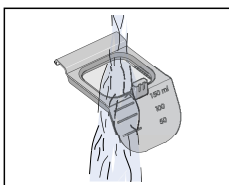
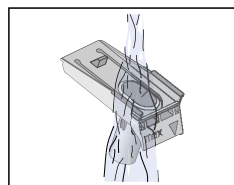
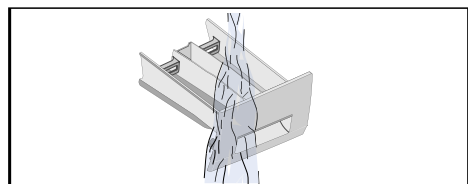

4. Montare l'inserto e bloccarlo in posizione.

- a) Spingere il cilindro sull'elemento guida.

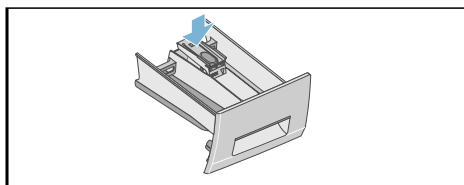

- b) Se viene utilizzato il misurino\* per detersivo liquido, farlo scorrere in avanti, piegarlo verso il basso e farlo scattare in posizione.

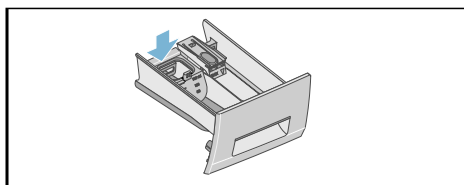

5. Inserire completamente il cassetto del detersivo.

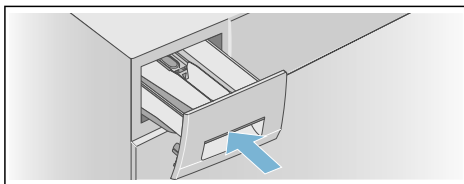

**Avvertenza:** Lasciare il cassetto del detersivo aperto in modo che ogni residuo di acqua si possa asciugare.

## Pompa di scarico bloccata

 **Avviso**

### Pericolo di scottature!

Quando si lava ad alte temperature, l'acqua diventa bollente. In caso di contatto con l'acqua bollente, vi è il rischio di scottature.

Lasciare raffreddare l'acqua.

\* a seconda del modello

**Dopo il raffreddamento dell'acqua:**

1. Chiudere il rubinetto dell'acqua per impedire l'ingresso di ulteriore acqua da scaricare tramite la pompa di scarico.
2. Spegner l'apparecchio. Togliere la spina dalla presa.
3. Aprire e rimuovere lo sportellino di manutenzione.

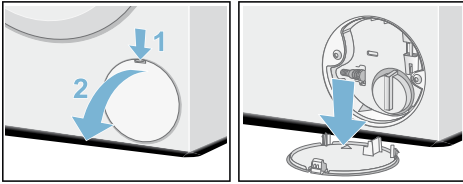

4. Rimuovere il tubo flessibile di scarico dal supporto. Rimuovere il tappo di chiusura e permettere all'acqua di fluire nell'apposito contenitore. Sostituire il tappo di chiusura e collocare il tubo flessibile di scarico nel supporto.

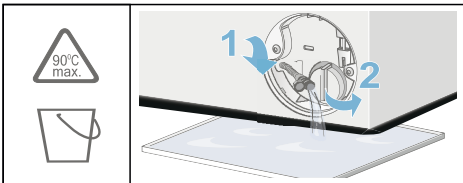

5. Svitare con cautela la copertura della pompa; è possibile la fuoriuscita di acqua residua. Pulire la parte interna, la filettatura della copertura della pompa e la struttura della pompa. La girante all'interno della pompa di scarico deve poter ruotare liberamente. Applicare nuovamente la copertura della pompa e avvitare saldamente. L'impugnatura deve essere in posizione verticale.

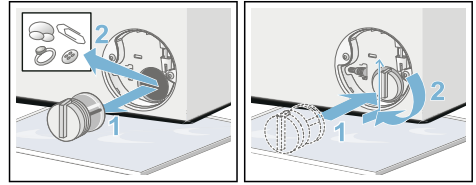

6. Inserire lo sportellino di manutenzione, bloccarlo in posizione, e chiuderlo.

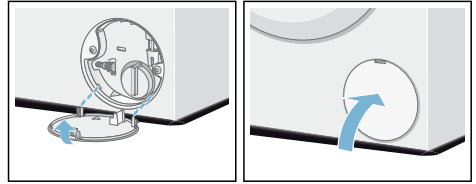

**Avvertenza:** Per evitare che il detersivo inutilizzato scorra nello scarico durante il lavaggio successivo: versare circa 1 litro di acqua (senza detersivo) nello scomparto **II** e avviare il programma **Scarico acqua**. Avviare normalmente il lavaggio successivo.

**Il tubo flessibile di scarico del sifone è bloccato.**

1. Spegner l'apparecchio. Togliere la spina dalla presa.
2. Allentare la fascetta del tubo flessibile. Rimuovere con cautela il tubo flessibile di scarico; è possibile la fuoriuscita di acqua residua.
3. Pulire l'elemento di collegamento del sifone e del tubo flessibile di scarico.

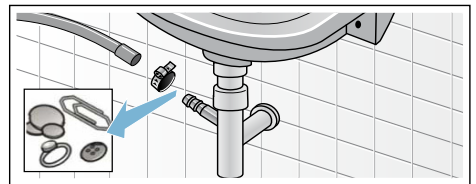

4. Ricollegare il tubo flessibile di scarico e assicurare il collegamento tramite la fascetta del tubo flessibile.

## Il filtro nell'alimentazione dell'acqua è bloccato



### Avviso

#### Pericolo di scosse elettriche!

Il sistema Aquastop contiene un'elettrovalvola. Pericolo di scosse elettriche in caso di immersione in acqua della valvola di sicurezza dell'Aquastop. Non immergere in acqua la valvola di sicurezza.

Eliminare la pressione dell'acqua nel tubo flessibile di alimentazione:

1. Chiudere il rubinetto.
2. Selezionare un programma qualsiasi (eccetto Risciacquo/Centrifuga/Scarico acqua).
3. Premere il tasto Avvio/Aggiungi Bucato. Lasciare funzionare il programma per circa 40 secondi.
4. Ruotare il selettore programmi su Off. Togliere la spina dalla presa.
5. Pulire il filtro sul rubinetto: Scollegare il tubo flessibile dal rubinetto dell'acqua. Pulire il filtro con una spazzola di piccole dimensioni.

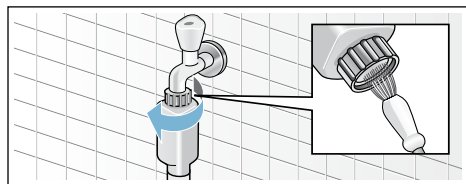

6. Per modelli standard e Aqua-secure, pulire il filtro sul retro dell'apparecchio: Rimuovere il tubo flessibile dal retro dell'apparecchio.

Utilizzare delle pinze per rimuovere il filtro e pulirlo.

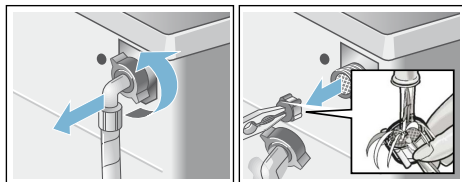

7. Inserire il filtro, collegare il tubo flessibile e verificarne la tenuta.



## Anomalie e rimedi

### Sblocco di emergenza

ad es. nel caso di un black-out

**Avvertenza:** Il programma procederà quando viene ristabilita l'alimentazione elettrica.



### Avviso

#### Pericolo di scottature!

Durante il lavaggio ad alte temperature, vi è il rischio di scottature se si entra in contatto con la soluzione di lavaggio e il bucato.

Se possibile, lasciar raffreddare.



### Avviso

#### Pericolo di ferite!

Inserire le mani nel cestello mentre è in movimento può causare lesioni alle mani.

Non toccare l'interno del cestello quando sta girando. Attendere fino a che il cestello non è completamente fermo.

### Attenzione!

#### Danni causati dall'acqua

Qualsiasi perdita può provocare danni causati dall'acqua. Non aprire l'oblò della lavatrice se si vede acqua attraverso il vetro.

**Per estrarre il bucato, l'oblò della lavatrice può essere aperto come segue:**

1. Spegner l'apparecchio. Togliere la spina dalla presa.
2. Scaricare l'acqua.
3. Tirare lo sblocco d'emergenza verso il basso con un attrezzo e rilasciarlo.

Ora l'oblò della lavatrice può essere aperto.

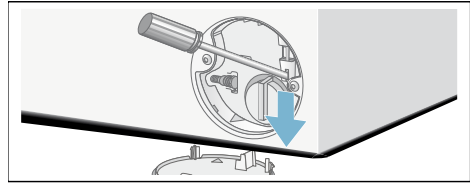

## Informazioni sul pannello display

Indicatore	Causa/Rimedio
si accende	<ul style="list-style-type: none"> <li>■ Temperatura troppo elevata. Attendere l'abbassamento della temperatura.</li> <li>■ Livello dell'acqua troppo alto. Impossibile aggiungere biancheria. Chiudere immediatamente l'oblò di carico. Selezionare il tasto Avvio/Aggiungi Bucato per far proseguire il programma.</li> </ul>
lampeggia	<ul style="list-style-type: none"> <li>■ È possibile che alcuni capi siano impigliati. Aprire e chiudere di nuovo l'oblò di carico e selezionare il tasto Avvio/Aggiungi Bucato.</li> <li>■ Eventualmente chiudere l'oblò di carico o estrarre la biancheria e richiudere.</li> <li>■ Eventualmente spegnere e riaccendere l'apparecchio; selezionare il programma, eseguire le regolazioni individuali; avviare il programma.</li> </ul>
si accende	<ul style="list-style-type: none"> <li>■ Aprire completamente il rubinetto dell'acqua fredda.</li> <li>■ Tubo di carico piegato/schiacciato.</li> <li>■ Pressione dell'acqua insufficiente. Pulire il filtro. → <i>Pagina 38</i></li> </ul>
<b>E: 18</b>	<ul style="list-style-type: none"> <li>■ Pompa di scarico acqua otturata. Pulire la pompa di scarico acqua. → <i>Pagina 36</i></li> <li>■ Tubo/tubo flessibile di scarico otturati. Pulire il tubo flessibile di scarico in corrispondenza del sifone. → <i>Pagina 37</i></li> </ul>
<b>E: 23</b>	Acqua nel sottofondo, l'apparecchio perde. Chiudere il rubinetto dell'acqua. Rivolgersi al servizio di assistenza clienti. → <i>Pagina 42</i>
<b>E: 32</b>	<p>lampeggia in maniera alternata con <b>End</b> al termine del programma.</p> <p>Nessun errore – Il controllo antisbilanciamento ha interrotto la centrifuga a causa di una distribuzione irregolare del bucato.</p> <p>Distribuire nel cestello capi di biancheria piccoli e grandi. Eventualmente eseguire nuovamente la centrifuga.</p>
	Sicurezza bambini attivata; disattivarla. → <i>Pagina 31</i>
* a seconda del modello	

Indicatore	Causa/Rimedio
La spia luminosa  per il programma Pulizia del cestello* lampeggia	Eseguire il programma <b>Pulizia del cestello*</b> o un programma a <b>60 °C</b> per la pulizia e la cura del cestello e del contenitore della soluzione. <b>Avvertenze</b> <ul style="list-style-type: none"> <li>■ Eseguire il programma senza biancheria.</li> <li>■ Utilizzare detersivo universale in polvere o un detergente contenente candegginina. Per evitare la formazione di schiuma utilizzare solo la metà della quantità di detersivo consigliata dal produttore. Non utilizzare detersivo per capi in lana o delicati.</li> <li>■ Accendere/spegnere il segnale di avvertenza → <i>Pagina 34</i></li> </ul>
Altre indicazioni	Spegnere l'apparecchio, attendere 5 secondi e riaccenderlo. Se l'indicatore compare di nuovo, rivolgersi al servizio di assistenza clienti autorizzato! → <i>Pagina 42</i>
* a seconda del modello	

## Anomalie e rimedi.

Anomalie	Causa/Rimedio
Perdita di acqua.	<ul style="list-style-type: none"> <li>■ Fissare correttamente/sostituire il tubo di scarico.</li> <li>■ Avvitare bene il tubo di carico.</li> </ul>
Nessuna immissione di acqua. Il detersivo è rimasto nel cassetto.	<ul style="list-style-type: none"> <li>■ Non è stato premuto il tasto Avvio/Aggiungi Bucato?</li> <li>■ Il rubinetto dell'acqua non è stato aperto?</li> <li>■ Event. il filtro è otturato? Pulire il filtro. → <i>Pagina 38</i></li> <li>■ Il tubo di carico è piegato o schiacciato?</li> </ul>
L'oblò di carico non si apre.	<ul style="list-style-type: none"> <li>■ È attiva la funzione di sicurezza. <b>Avvertenza:</b> Per motivi di sicurezza l'oblò della lavatrice resta chiuso, se il livello dell'acqua o la temperatura sono troppo elevati (vedere → <i>"Annullare il programma" a pagina 32</i>) oppure se il cestello è ancora in movimento.</li> <li>■ È attivata la sicurezza bambini<sup>☞</sup>? Disattivarla. → <i>Pagina 31</i></li> <li>■ È selezionato - - (ammollo a fine lavaggio = senza centrifuga finale)? → <i>Pagina 32</i></li> <li>■ L'apertura è possibile solo mediante lo sblocco d'emergenza? → <i>Pagina 38</i></li> </ul>
Il programma non si avvia.	<ul style="list-style-type: none"> <li>■ Non è stato premuto il tasto Avvio/Aggiungi Bucato? → <i>Pagina 31</i></li> <li>■ È stato selezionato <b>Fine fra</b>?</li> <li>■ L'oblò di carico è chiuso?</li> <li>■ È attivata la sicurezza bambini<sup>☞</sup>? Disattivarla. → <i>Pagina 31</i></li> </ul>
Breve scatto/rotazione del cestello dopo l'avvio del programma.	Nessun errore - all'avvio del programma di lavaggio può verificarsi un breve scatto del cestello, causato da un test del motore interno.
* a seconda del modello	



Anomalie	Causa/Rimedio
L'acqua di lavaggio non viene scaricata.	<ul style="list-style-type: none"> <li>■ È selezionato - - (ammollo a fine lavaggio = senza centrifuga finale)? → <i>Pagina 32</i></li> <li>■ Pulire la pompa di scarico acqua. → <i>Pagina 36</i></li> <li>■ Pulire il tubo rigido di scarico e/o il tubo flessibile di scarico. → <i>Pagina 37</i></li> </ul>
Nel cestello non si vede l'acqua.	Nessun errore - l'acqua è al di sotto della zona visibile.
Il risultato di centrifuga è insoddisfacente. Biancheria bagnata/ troppo umida.	<ul style="list-style-type: none"> <li>■ Nessun errore - il controllo antisbilanciamento ha interrotto la centrifuga a causa di una distribuzione irregolare del bucato. Distribuire nel cestello capi di biancheria piccoli e grandi.</li> <li>■ È stato selezionato <b>Stirofacile</b>*? → <i>Pagina 28</i></li> <li>■ È stata selezionata una velocità di centrifuga troppo bassa?</li> </ul>
Centrifuga ripetuta.	Nessun errore - il controllo antisbilanciamento si adegua in funzione dello squilibrio.
Il programma dura più del normale.	<ul style="list-style-type: none"> <li>■ Nessun errore - Il controllo antisbilanciamento compensa lo squilibrio mediante una ripetuta distribuzione del bucato.</li> <li>■ Nessun errore - È attivo il sistema di controllo schiuma - Viene aggiunto un ciclo di risciacquo.</li> </ul>
La durata del programma varia durante il ciclo di lavaggio.	Nessun errore - L'esecuzione del programma viene ottimizzata in ogni ciclo di lavaggio. Ciò può portare alla modifica della durata del programma sul campo degli indicatori.
Acqua residua nello scomparto  per gli additivi.	<ul style="list-style-type: none"> <li>■ Nessun errore - l'effetto dell'additivo non viene vanificato.</li> <li>■ Se necessario pulire l'inserito.</li> </ul>
Odori o guarnizione sporca nella lavatrice.	<p>A seconda del modello eseguire il programma <b>Pulizia del cestello*</b> o <b>Cotone 90 °C</b> senza biancheria.</p> <p>Utilizzare il detersivo universale in polvere o un detergente contenente candeggina.</p> <p><b>Avvertenza:</b> Per evitare la formazione di schiuma utilizzare solo la metà della quantità di detersivo consigliata dal produttore. Non usare detersivo per capi in lana o delicati.</p>
Dal cassetto detersivo esce schiuma.	<p>È stato utilizzato troppo detersivo?</p> <p>Miscelare un cucchiaino di ammorbidente in 1/2 litro d'acqua e versarlo nello scomparto <b>II</b>. Questa soluzione non è adatta ad abbigliamento outdoor, capi sportivi o capi con imbottitura in piuma.</p> <p><b>Avvertenza:</b> Per evitare che la lavatrice produca troppa schiuma, al lavaggio successivo con lo stesso carico usare meno detersivo.</p>
Forti rumori, vibrazioni e «spostamento» della macchina durante la centrifuga o lo scarico dell'acqua.	<p>Il livello di rumore durante lo scarico non è lo stesso che durante il lavaggio.</p> <ul style="list-style-type: none"> <li>■ L'apparecchio è in piano? Mettere in piano l'apparecchio. → <i>Pagina 17</i></li> <li>■ I piedini dell'apparecchio sono fissati? Fissare i piedini. → <i>Pagina 17</i></li> <li>■ I blocchi di trasporto sono stati rimossi? Rimuovere i blocchi di trasporto. → <i>Pagina 14</i></li> </ul>

\* a seconda del modello

Anomalie	Causa/Rimedio
Il campo degli indicatori/le spie luminose non funzionano quando l'apparecchio è in funzione.	<ul style="list-style-type: none"> <li>■ Interruzione dell'energia elettrica?</li> <li>■ È scattato il fusibile? Reinserrire/sostituire i fusibili.</li> <li>■ Se l'inconveniente si ripete, rivolgersi al servizio di assistenza clienti. → <i>Pagina 42</i></li> </ul>
Residui di detersivo sulla biancheria.	<ul style="list-style-type: none"> <li>■ Alcuni detersivi senza fosfati contengono residui non solubili in acqua.</li> <li>■ Selezionare <b>Risciacquo</b> oppure dopo il lavaggio spazzolare il bucato.</li> </ul>
Mentre l'apparecchio è in pausa, si accende il simbolo  sul campo degli indicatori.	<ul style="list-style-type: none"> <li>■ Livello dell'acqua troppo alto. Impossibile aggiungere biancheria. Chiudere immediatamente l'oblò di carico.</li> <li>■ Per proseguire il programma selezionare il tasto Avvio/Aggiungi Bucato.</li> </ul>
Nella modalità di pausa il simbolo  nell'indicatore è disattivato.	L'oblò di carico è sbloccato. È possibile aggiungere il bucato.
Se non si riesce a risolvere un guasto autonomamente (dopo aver spento e riaccessi l'apparecchio) oppure se è necessaria una riparazione:	
<ul style="list-style-type: none"> <li>■ Spegner l'apparecchio ed estrarre la spina d'alimentazione.</li> <li>■ Chiudere il rubinetto dell'acqua e rivolgersi al servizio di assistenza clienti. → <i>Pagina 42</i></li> </ul>	
* a seconda del modello	



## Servizio di assistenza clienti

Se non è possibile rettificare un'anomalia, contattare il nostro servizio di assistenza clienti.

Troveremo la soluzione più appropriata per evitare non necessari interventi di un tecnico.

Comunicare al servizio di assistenza clienti il codice prodotto (E n°) e il codice di produzione (FD) dell'apparecchio.

E-Nr. _____ FD _____
----------------------

E n°      Codice prodotto  
 FD        Codice di produzione

Informazioni reperibili su (a seconda del modello):

- Interno dell'oblò di carico o sportellino di manutenzione
- Retro dell'apparecchio

**Fidatevi dell'esperienza del produttore.** Contattateci. In questo modo sarete sicuri che le riparazioni saranno eseguite da personale di servizio qualificato e con pezzi di ricambio originali.



## Dati tecnici

### Dimensioni:

850 x 600 x 550 mm

(Altezza x larghezza x profondità)

### Peso

63-83 kg (a seconda del modello)

### Allacciamento elettrico:

Tensione 220-240 V, 50 Hz

Corrente nominale 10 A

Uscita nominale 2300 W

### Pressione dell'acqua:

100-1000 kPa (1-10 bar)

### Consumo energetico quando

#### l'apparecchio è spento:

0,12 W

### Consumo energetico quando

#### l'apparecchio è pronto per l'utilizzo (modalità standby):

0,50 W



## Garanzia Aquastop

### Solo per apparecchi con Aquastop

In aggiunta agli interventi coperti da garanzia del venditore in base al contratto di vendita e alla nostra garanzia sull'apparecchio, sono compresi i risarcimenti dei danni alle seguenti condizioni:

1. Danni causati dall'acqua per un guasto nel nostro sistema Aquastop: i nostri clienti privati saranno risarciti per i danni subiti.
2. La garanzia di responsabilità è valida per la vita utile dell'apparecchio.
3. Prerequisito di ogni intervento coperto da garanzia è la corretta installazione e collegamento dell'apparecchio con Aquastop in conformità alle nostre istruzioni, incluso il corretto montaggio dell'estensione Aquastop (accessori originali).  
La nostra garanzia non copre linee di alimentazione difettose o impianti nel collegamento Aquastop al rubinetto.
4. Apparecchi con sistema Aquastop non necessitano di supervisione durante il funzionamento, né di successivamente essere assicurati chiudendo il rubinetto.  
Il rubinetto va chiuso unicamente in caso di assenza prolungata, ad es. un periodo di vacanza di diverse settimane.



## Grazie per aver comprato un elettrodomestico Bosch!

Registra subito il tuo nuovo dispositivo su MyBosch e approfitta di:

- **consigli di esperti e trucchi per l'elettrodomestico**
- **opzioni di estensione della garanzia**
- **sconti per accessori e ricambi**
- **manuale digitale e tutti i dati dell'elettrodomestico a portata di mano**
- **facile accesso al servizio assistenza elettrodomestici Bosch**

registrazione gratuita e semplice, anche sui telefoni cellulari:

[www.bosch-home.com/welcome](http://www.bosch-home.com/welcome)

**BOSCH**  
HOME APPLIANCES  
**SERVICE**

## Serve aiuto? Lo troverai qui.

Consulenza di esperti per il tuo elettrodomestico Bosch, aiuto con problemi o una riparazione dai tecnici Bosch.

Scopri tutti i modi in cui Bosch ti può supportare:

[www.bosch-home.com/service](http://www.bosch-home.com/service)

**Le informazioni di contatto per tutti i Paesi sono elencati nella cartella allegata relativa all'assistenza.**

**Robert Bosch Hausgeräte GmbH**

Carl-Wery-Straße 34

81739 München, GERMANY

[www.bosch-home.com](http://www.bosch-home.com)



**9001449281** (9903)

it